

62 AÑOS

GIMBEL MEXICANA

Durante más de 60 años Gimbel Mexicana se ha convertido en una compañía de gran prestigio nacional e internacional que se perfecciona día a día, integrando nuevas líneas de productos para satisfacer al máximo las necesidades de nuestros clientes.

El giro de nuestra empresa es la distribución y comercialización de productos nacionales e importados.

Actualmente Gimbel Mexicana cuenta con 6 giros de productos integrados por más de 30,000 artículos.

EMPRESA MEXICANA

- 1940 El fundador de Gimbel llega a México y funda Gimbel, S.A.
- 1963 Se funda Gimbel Mexicana, S.A. abriendo nuestras primeras oficinas en Sonora 170, Colonia Condesa
- 1965 Se incorporan los corta vidrios marca Fletcher
- 1969 Se obtiene la representación de las limas de hojalatero marca Pascal
- 1971 Se incorporan limas marca Corradi
- 1972 Gimbel Mexicana abre oficinas en la calle Sonora 189, Colonia Condesa.
- 1974 Se agrega la línea de cortapernos marca Hit
- 1980 Se añaden las guadañas marca Gallo Gallina
- 1981 Se introducen las escuadras de medición marca Rollins
- 1991 Se incluyen a la venta los termostatos marca Motorad
- 1993 Se suma la línea alemana de tijeras para podar jardín Freund y esquiladoras y artículos de alpinismo Stubai
- 1995 Se anexa a Gimbel el exportador de herramientas alemanas Louis Delius
- 1999 Se inauguran oficinas de Gimbel Mexicana en la calle de Moliere 46, Polanco.
- 2000 Se integran las navajas marca US Blade.
- 2013 Se cumplen 50 años de la fundación de Gimbel Mexicana.
- 2016 Se ingresa el servicio de Renta de Maquinaria para la construcción y la línea de brocas router de Israel marca WPW.
- 2017 Gimbel Mexicana abre sus nuevas oficinas en Azcapotzalco, CDMX

Somos una compañía 100% mexicana dedicada a la comercialización, representación y distribución de más de 30,000 productos en toda la república mexicana.

Distribuimos nuestros productos en todo el país; contamos con una extensa fuerza de ventas en cada estado para cubrir las necesidades de nuestros clientes.



Enviamos nuestros pedidos a cualquier parte del país. Tenemos convenios con las fleteras más importantes del territorio nacional lo que nos permite ofrecer excelentes opciones a todos nuestros clientes.



AGENTES DE VENTAS

Nuestra fuerza de ventas está distribuida estratégicamente en todo el país para visitar a nuestros clientes directamente en sus negocios.



TELE MARKETING

Venta y cotizaciones a nuestro **CALL CENTER** en la CDMX al número **55-1101 2301**



SHOW ROOM

Contamos con un piso de exhibición para venta directa en tienda en la CDMX.

TIENDA EN LÍNEA www.gimbelmexicana.com



Venta por Internet a través de nuestra tienda virtual las 24 horas los 365 días del año para nuestros clientes registrados.

CENTRO DE DISTRIBUCIÓN

Estamos comprometidos no sólo con la fuerte convicción de proporcionar los mejores productos, sino que también, buscamos ofrecer un excelente servicio postventa que garantice que somos la mejor opción para hacer negocios.

Nuestra red de distribución cuenta con más de 150 empresas transportistas en todo el país que nos permiten llegar a todos los rincones y ofrecer a nuestros clientes diversas opciones que se adaptan a las necesidades y presupuestos de nuestros clientes.



IMPORTACIÓN DIRECTA

Representamos fábricas de muchos países alrededor del mundo con el fin de ofrecer mercancía de importación directa que representa una excelente oportunidad de negocio para todos nuestros clientes.

Alemania, Argentina, Austria, Australia, Bélgica, Brasil, República Checa, China, Colombia, Corea del Sur, Costa Rica, Eslovaquia, Eslovenia, España, Estados Unidos, Filipinas, Finlandia, Francia, Guatemala, Hong Kong, Holanda, Hungría, Indonesia, India, Gran Bretaña, Irlanda, Israel, Italia, Japón, Luxemburgo, Malasia, Noruega, Pakistán, Polonia, Rumania, Singapur, Suecia, Suiza, Taiwán, Tailandia, Turquía, entre otros.

IMAGEN EN PUNTO DE VENTAS

Fortalecemos los puntos de venta de todos nuestros clientes mediante programas de rotulación y mejoramiento de fachadas sin costo, con la finalidad de mejorar la imagen de los negocios.

EXHIBIDORES, MUESTRARIOS

Contamos con una gran variedad de muestrarios que facilitan la exhibición de nuestros productos, todos ellos cuentan con la mejor calidad, fabricados de materiales altamente resistentes, sin dejar de lado la funcionalidad.



PARTICIPACIÓN EN EXPOS

Hemos participado por más de 30 años consecutivos en la Expo Nacional Ferretera en Guadalajara; considerada entre las 3 expos más importantes del sector.

clientes.
premium

El objetivo del programa es fidelizar a nuestros clientes mayoristas registrados en GIMBEL MEXICANA, S.A. DE C.V. con el fin de premiar el incremento al volumen de sus compras y ofrecerles beneficios especiales. La asignación de cada nivel se aplica dependiendo del volumen de cada compra anual neta después de descuentos y antes de IVA.





A		I	
Aisladores para cercas eléctricas	015	Imanes para vaca	006
Alambre de púas	017	J	
Alicates para castrar animales	008	Juguetes para gato	031
Alicates para uñas de mascotas	035	L	
Anillo de acero	028	Lanzador de pelotas para perro	034
Anillos nasales	006	Limpiador para cascos	009
Areteadoras	006	M	
Aretes para ganado	006	Malla ciclónica para cercas	018
Arreadores eléctricos	009	Malla de plástico	018
B		Malla para gallinero	018
Bándolas de aluminio	029	Martillo	009
Bebederos	005	Mordederas para gatos	031
Bolas de algodón para gato	031	Mordederas para perros	033
Botas de hule	018	N	
Bote lechero	005	Narigueras	005
Bozales	026	Navajas para cascos de caballo	009
C		O	
Cable de acero	017	Ordeñadoras	002
Cable para cerca eléctrica	017	P	
Cadenas de castigo	024	Pala para remover arena	036
Cadenas de eslabones	025	Pecheras	026
Cadenas para mascotas	025	Peines para mascotas	029
Cajas transportadoras para mascotas	035	Pelotas para gato	031
Cebo para hormigas	021	Pinzas para aretes	006
Cencerros	005	Pinzas para cercas	017
Cepillos para caballo	030	Placas de identificación	030
Cepillos para mascotas	030	Platos para mascotas	034
Chupones para balde de becerros	005	Poste rascador para gato	031
Cinta eléctrica	017	Pulsera repelente para mosquitos	021
Cinta reparadora para tela mosquitera	019	Puntas para arreador	009
Clavos para herrar	008	Punzones aguja para areteadora	006
Collar isabelino	027	R	
Conector metálico para cadena	027	Ratoneras	020
Corral plegable para mascotas	036	Refacciones para esquiladoras eléctricas	013
Correas para perro	025	Refacciones para ordeñadoras	003
Correas retráctiles	027	Rollos multiusos	012
Cuerda de algodón para mascotas	032	S	
Cuerda tirador con pelota	032	Silbatos para mascotas	030
Cuerda tirador para mascotas	032	T	
Cuerdas de henequén	012	Tela mosquitera	019
Cuerdas de polipropileno	010	Tenazas de corte	007
D		Tenazas para desherrar	007
Destorcedores	027	Tenazas para nariz de ganado	005
Dispensador de bolsas para mascotas	036	Tensores de alambre para cerca eléctrica	017
Dispensadores de alimento para mascotas	035	Tijeras descornadoras	007
E		Trampa para coyote	020
Energizadores para cercas eléctricas	015	Trampa para tuza	020
Escofinas para herrar	009	Trampas para moscas	021
Espuelas	009	Trampas para ratones	020
Esquiladoras eléctricas	012	V	
Esquiladoras manuales	012	Veneno para ratones	021
Estaca para perro	027		
Estribos	009		
F			
Frisbee para perros	033		
H			
Hebillas	029		
Herraduras	008		
Huesos de carnaza	034		

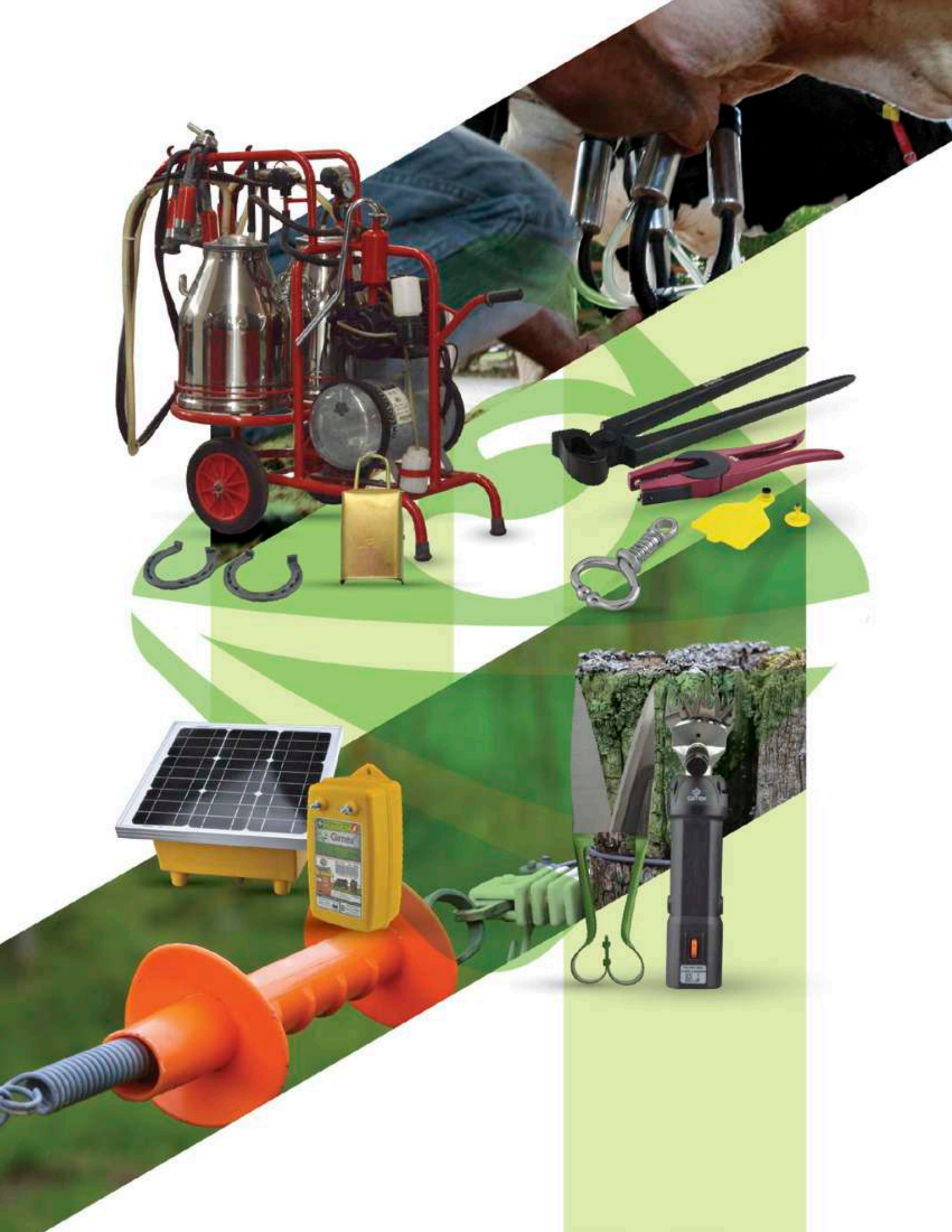
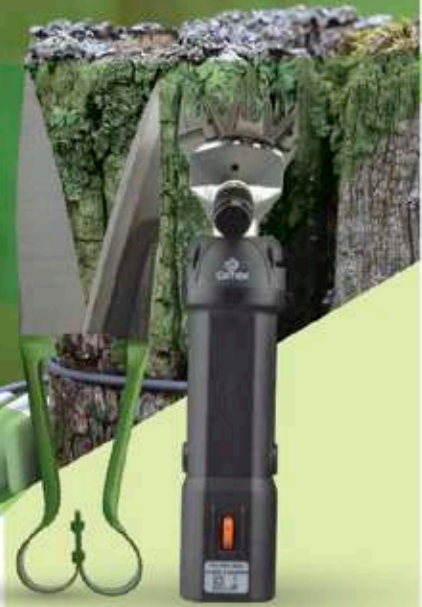

1 GANADERÍA

Equipo de ordeño portátil (eléctrico)

Características:

- 2 unidades con 4 pezoneras c/u
- Motor eléctrico: 110 V/ 60 Hz/ 9,5 A/ 1 FASE/ .55Kw/ 3/ 4 HP
- Bomba de vacío: de paletas de fibra de vidrio con aceitera capacidad 200L x min a 1 420 r.p.m.
- Pulsadores neumáticos individuales: ciclo de pulsaciones 40/ 60 KPA 1-40L
- Pezoneras de hule alta calidad, con casquillos de acero inoxidable
- Mangueras con diámetro interno de 14 mm
- Válvulas de paso individuales
- Tanque de balance
- Chasis tubular, con 2 ruedas
- Vacuómetro: 0 - 100 kPa
- Tanque de leche acero inoxidable



Código	Número	Capacidad	# Botes	Precio
14ORDENA002KU	KM03041	60l	2	\$45,617.00

Unidad: 1 pieza Master: 1 pieza

Equipo de ordeño portátil (eléctrico y gasolina)

Características:

- 2 unidades
- 2 botes colectores, capacidad 30 L c/u fabricados totalmente en acero inoxidable, con tapa transparente de acrílico
- Motor eléctrico: 110 V/ 60 Hz/ 9,5 A/ 1 FASE/ .55 KW/ 3/ 4 HP
- Bomba de vacío: de paletas de fibra de vidrio con aceitera capacidad 200 L x min a 1420 r.p.m.
- Pulsadores neumáticos individuales: ciclo de pulsaciones 40/ 60 KPA 1-40 L
- Pezoneras de hule alta calidad, con casquillos de acero inoxidable
- Mangueras con diámetro interno de 14 mm
- Válvulas de paso individuales
- Tanque de balance
- Chasis tubular, con 2 ruedas
- Vacuómetro: 0 - 100 kPa
- Tanque de leche acero inoxidable



Código	Número	Capacidad	Precio
14ORDENA004KU	KM03061	60l	\$70,881.80

Unidad: 1 pieza Master: 1 pieza

Despiece de las ordeñadoras

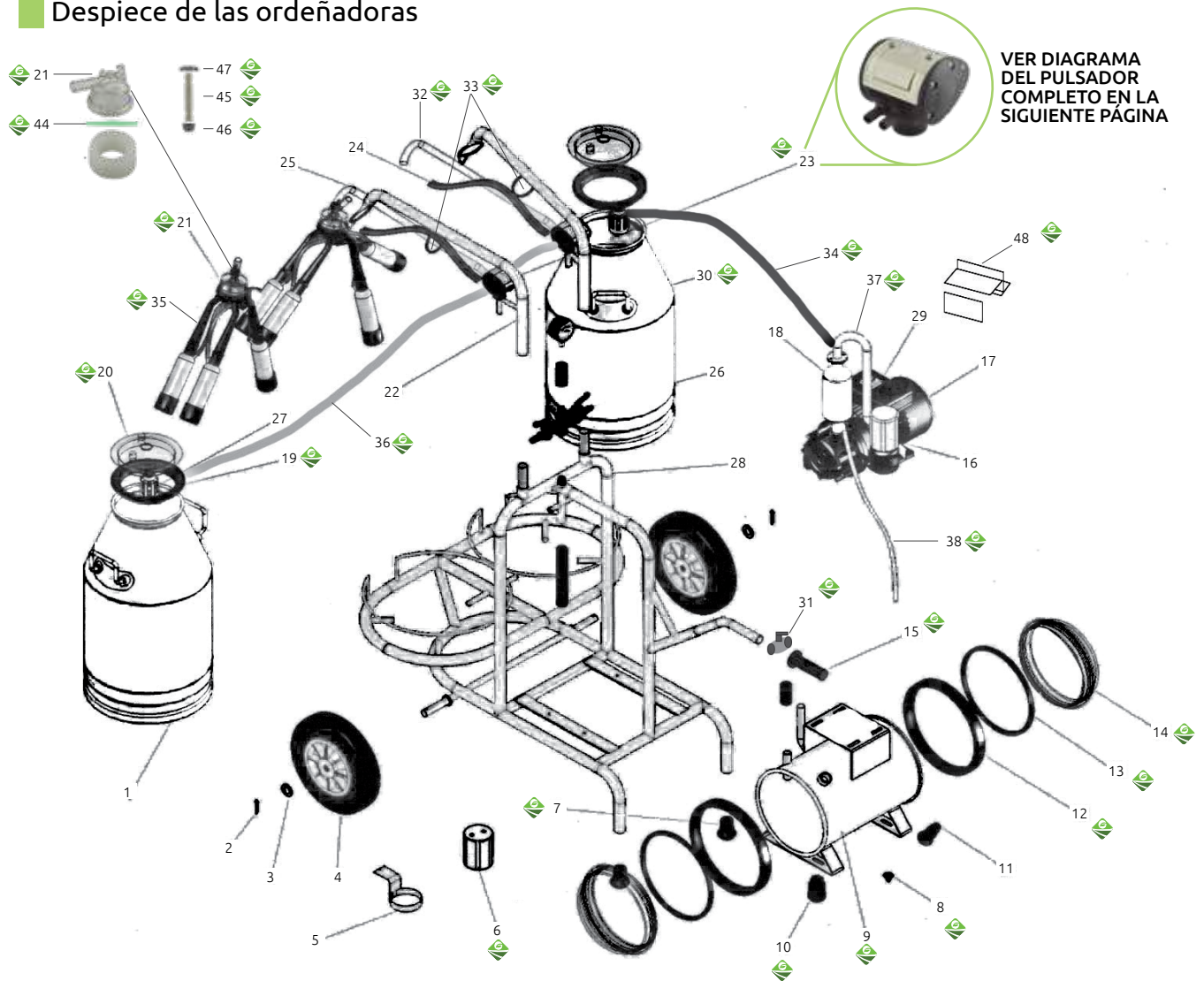

VER DIAGRAMA DEL PULSADOR COMPLETO EN LA SIGUIENTE PÁGINA

Número	Descripción	No. Referencia	Código GIMBEL	Para modelo	Precio
6	Tanque para drenaje de aceite	MP01061	1400MP01061KU	14ORDENA004KU / 14ORDENA002KU	\$89.32
7	Tapa de goma	MP02037	1400MP02037KU	14ORDENA004KU / 14ORDENA002KU	\$53.36
8	Tapón del tanque de vacío	MP02024	1400MP02024KU	14ORDENA004KU / 14ORDENA002KU	\$226.20
9	Tanque grande de vacío	KP01043	1400KP01043KU	14ORDENA004KU / 14ORDENA002KU	\$1,789.88
10	Tapón de hule, de revestimiento	MP02034	1400MP02034KU	14ORDENA004KU	\$60.32
12	Junta externa del tanque de vacío	MP02022	1400MP02022KU	14ORDENA004KU / 14ORDENA002KU	\$315.52
13	Junta interna del tanque de vacío	MP02021	1400MP02021KU	14ORDENA004KU / 14ORDENA002KU	\$125.28
14	Vidrio del tanque grande de vacío	MP02013	1400MP02013KU	14ORDENA004KU / 14ORDENA002KU	\$437.32
15	Mango de goma	MP02036	1400MP02036KU	14ORDENA004KU / 14ORDENA002KU	\$95.12
19	Empacadura de la tapa de la cántara	MP02025	1400MP02025KU	14ORDENA004KU / 14ORDENA002KU	\$250.56
20	Tapa de la cántara	MP02015	1400MP02015KU	14ORDENA004KU	\$465.16
21	Válvula de la tapa de la cántara	KP01048	1400MP01048KU	14ORDENA002KU	\$207.64
30	Medidor de vacío 63	PP01016	* 1400PP01016KU	14ORDENA004KU	\$925.68
31	Válvulas de metal, de globo mini 1/2	PP01067	1400PP01067KU	14ORDENA004KU / 14ORDENA002KU	\$244.76
44	Junta para tapa superior del colector	MP01044	1400MP01044KU	14ORDENA002KU	\$47.56
45	Perno de vacío para colector	MP01045	1400MP01045KU	14ORDENA002KU	\$100.92
46	Tapón interior de hule para colector	MP01046	1400MP01046KU	14ORDENA002KU	\$76.56
47	Tapón exterior de hule para colector	MP01047	1400MP01047KU	14ORDENA002KU	\$76.56
48	Paletas Aceitosas	MP02071	1400MP02071KU	14ORDENA004KU / 14ORDENA002KU	\$417.60

* CON OFERTA POR VOLUMEN

Número	Descripción	No. Referencia	Código GIMBEL	Medidas (mm)			Para modelo	Precio
				D. Ext.	D. Int.	Calibre		
32	Tubo transparente para leche	MP02061	1400MP02061KU	24	14	5		\$125.28
33	Tubo gemelo de goma	MP02062	1400MP02062KU	14	7	3		\$100.92
34	Tubo de vacío	MP02063	1400MP02063KU	22	12	7	14ORDENA004KU	\$100.92
35	Tubo de aire	MP02064	1400MP02064KU	13	6.5	3.5	14ORDENA002KU	\$125.28
36	Tubo al vacío para tanque	MP02065	1400MP02065KU	22	12	7		\$142.68
37	Tubo lubricador	MP02067	1400MP02067KU	8	4	2		\$64.96
38	Tubo de escape tipo aceite	MP02068	1400MP02068KU	9.5	6.5	2		\$64.96

Adaptador para pulsador

Características:
 • Para modelo:
 14ORDENA004KU
 14ORDENA002KU



Características:
 • Material: goma
 • Para modelo:
 14ORDENA004KU
 14ORDENA002KU



Código	Número	Precio
1400MP01011KU	MP01011	\$179.80

Bolsa: 1 Pieza Master: 1 Pieza

Válvula grande para pulsador



Características:
 • Para modelo:
 14ORDENA004KU
 14ORDENA002KU



Código	Número	Precio
1400MP01012KU	MP01012	\$54.52

Bolsa: 1 Pieza Master: 1 Pieza

Bloque localizador de válvula grande



Características:
 • Para modelo:
 14ORDENA004KU
 14ORDENA002KU



Código	Número	Precio
1400MP01025KU	MP01025	\$33.06

Bolsa: 1 Pieza Master: 1 Pieza

Válvula pequeña del pulsador



Características:
 • Para modelo:
 14ORDENA004KU
 14ORDENA002KU



Código	Número	Precio
1400MP01026KU	MP01026	\$33.06

Bolsa: 1 Pieza Master: 1 Pieza

Bloque localizador de la válvula pequeña



Características:
 • Para modelo:
 14ORDENA004KU
 14ORDENA002KU



Código	Número	Precio
1400MP01027KU	MP01027	\$33.06

Bolsa: 1 Pieza Master: 1 Pieza

Junta del lubricador



Código	Número	Precio
1400MP01028KU	MP01028	\$33.06

Bolsa: 1 Pieza Master: 1 Pieza

Copa desinfectante para mamila



Características:
 • Se surte desarmada



Código	Número	Diámetro	Precio
1400PP01018KU	PP01018	6 cm	\$62.64

Bolsa: 1 Pieza Master: 1 Pieza

Bomba para leche



Código	Número	Precio
1400PP01051KU	PP01051	\$596.24

Bolsa: 1 Pieza Master: 1 Pieza

Soporte para mamila



Código	Número	Precio
1400MR08011KU	MR08011	\$16,702.84

Bolsa: 1 Pieza Master: 1 Pieza

Código	Número	Longitud	Precio
1400MP03088KU	MP03088	17 cm	\$327.12

Bolsa: 1 Pieza Master: 1 Pieza

Bote lechero

- Características:
• Material: acero inoxidable



Código	Número	Capacidad litros	Diámetro mm (B)	Altura mm (A)	Peso kg	Precio
1400MP03025KU	MP03025	30	340	460	5.9	\$6,143.36
1400MP03026KU	MP0326	40	340	570	6.5	\$6,323.16

Unidad: 1 pieza Master: 1 pieza

Chupón para balde de becerros



Cencerro

- Características:
• Material: lámina acerada
• Acabado a fuego



OFERTA POR VOLUMEN

Código	Número	Medidas (A) (B)		Master (Piezas)	Precio
14CENCER001SM	2	130	80	20	\$190.24
14CENCER002SM	3	120	70	25	\$183.28
14CENCER003SM	4	110	70	25	\$149.64
14CENCER004SM	5	90	60	40	\$134.56
14CENCER005SM	6	80	50	40	\$124.12
14CENCER006SM	7	68	60	40	\$109.04

Unidad: 1 pieza

Bebederos

- Características:
• Material: acero inoxidable 201

Es un dispensador automático de agua que se acciona cuando el animal presiona con sus mandíbulas la boquilla. Este sistema puede funcionar a bolilla o por pivote, pero en ambos casos garantizar el suministro constante de agua limpia y evita el desperdicio de la misma.

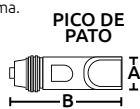

PICO DE PATO



Código	Número	Medidas (mm)		Precio
		A	L	
15BEBES-001CH	PAT007	20	62	\$95.12

Unidad: 1 pieza Master: 5 Piezas

- Características:
• Material: acero inoxidable 201

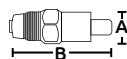

Código	Número	Medidas (mm)		Precio
		A	L	
15BEBES-002CH	NP-20	20	63	\$100.92

Unidad: 1 pieza Master: 5 Piezas

- Características:
• Material: acero inoxidable 201
• Incluye tapa roscada que permite un fácil mantenimiento



PICO DE PATO



Código	Número	Medidas (mm)		Precio
		A	L	
15BEBES-003CH	NP-18	20	64	\$105.56

Unidad: 1 pieza Master: 5 Piezas

Nariguera sujeción vacuno

- Características:
• Material: acero inoxidable



Código	Número	Longitud (mm)	Precio
15ARGOLL001LA	LS-228	115	\$512.37

Bolsa: 1 Pieza Master: 25 Piezas

Nariguera sujeción vacuno

- Características:
• Material: acero inoxidable
• Con cadena



Código	Número	Longitud (mm)	Precio
15ARGOLL003LA	LS-229	210	\$509.24

Bolsa: 1 Pieza Master: 50 Piezas

Tenaza para nariz de ganado

- Características:
• Material: acero inoxidable

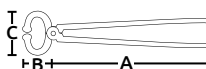

Código	Número	Medidas (mm)			Precio
		(A)	(B)	(C)	
15ALICAT024LA	LS-241	320	70	90	\$860.72

Bolsa: 1 Pieza Master: 25 Piezas

Imán para vaca

Características:

- Tapas de acero inoxidable para prevenir la corrosión
- Barra conector de acero sólido a través de núcleo
- Imanes de cerámica permanente



Las vacas pueden tragar objetos metálicos que dañan su digestión y bajan la producción de leche. Para prevenirlo, se les da un imán que atrae esos materiales.

Código	Medidas (mm)	Precio
14IMANES062CH	78 x 19	\$120.64

Unidad: 1 pieza Master: 100 piezas

Anillo nasal

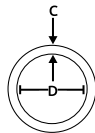

Código	Número	Diámetro mm (D)	Calibre mm (C)	Material	Precio
15ARGOLL004LA	LS-236	76	9	Latón	\$325.96
15ARGOLL005LA	LS-237	76	9	Acero inoxidable	\$164.14

Bolsa: 1 Pieza Master: 25 Piezas

Arete tradicional

PARA GANADO
Agostadero, Bovino, Becerro

Código	Color	Tamaño	Medidas (cm)	Unidad	Precios
15ARETE-001SM	Amarillo	Tradicional Grande	10.2 x 7.5	1 Juego	\$129.92
15ARETE-002SM	Blanco			5 piezas	\$129.92
15ARETE-003SM	Verde			5 piezas	\$129.92
15ARETE-004SM	Amarillo	Tradicional Mediano	7.1 x 5.6	1 Juego	\$120.64
15ARETE-005SM	Blanco			5 piezas	\$126.32
15ARETE-006SM	Verde			5 piezas	\$126.32
15ARETE-007SM	Amarillo	Tradicional Chico	5.1 x 4.1	1 Juego	\$95.12
15ARETE-008SM	Blanco			5 piezas	\$99.47
15ARETE-009SM	Verde			5 piezas	\$99.47

Características:

- Material: plástico
- Autoperforante
- Tamaño permite utilizarlo en ganado adulto, becerros o ganado menor como cabras, becerros, borregos y cerdos



GRANDE



MEDIANO



CHICO



OFERTA POR VOLUMEN



OFERTA POR VOLUMEN



GRABADAS



OFERTA POR VOLUMEN



GRABADAS



SIN GRABAR



OFERTA POR VOLUMEN

PARA GANADO menor

Código	Color	Arete	Medidas (cm)	Unidad	Precio
15ARETE-010SM	Amarillo	Triangulado sin grabar	3.5 x 5.2	1 Juego	\$89.32
15ARETE-011SM	Blanco			5 piezas	\$89.32
15ARETE-012SM	Verde			5 piezas	\$89.32
15ARETE-025SM	Amarillo	# 1 al 25	3.8 x 5.2	25 juegos	\$489.52
15ARETE-026SM		# 26 al 50		(50 piezas)	\$489.52

Máster: 1 juego

PARA GANADO Bovino, Estabulado, De Corral

Código	Color	Arete	Medidas (cm)	Unidad	Precio
15ARETE-013SM	Amarillo	Campana sin grabar	2.6 x 6	1 Juego	\$81.55
15ARETE-014SM	Blanco			5 piezas	\$81.55
15ARETE-015SM	Verde			5 piezas	\$81.55
15ARETE-023SM	Amarillo	# 1 al 25	2.4 x 6	25 juegos	\$452.40
15ARETE-024SM		# 26 al 50		(50 piezas)	\$452.40

Máster: 1 juego

PARA GANADO caprinos, ovinos y cerdos.

Código	Color	Arete	Diámetro cm	Unidad	Precio
15ARETE-016SM	Amarillo	Redondo especial	2.9	1 Juego	\$67.92
15ARETE-017SM	Blanco			5 piezas	\$67.92
15ARETE-018SM	Verde			5 piezas	\$68.44

Máster: 1 juego

Pinza para arete tradicional (areteadora)

Características:

- Material: aluminio
- Ideal para aplicar aretes tradicionales y de dos piezas (hembra y macho)
- Compatible con aretes de campana, triangulares y redondos
- Incluye: Un repuesto de aguja de acero al carbón y llave de ajuste



Código	Número	Peso	Longitud L	Precio
15PINZAS002CH	022	330 gr	24cm	\$594.38

Unidad: 1 pieza Master: 50 piezas

Punzón aguja para areteadora

Características:

- Repuesto para 15PINZAS002CH



003CH

004CH



Código	Material	Precio
15PINZAS003CH	Acero inoxidable	\$30.16
15PINZAS004CH	Acero al carbón	\$30.16

Unidad: 1 pieza Master: 50 piezas

Tenazas



- Características:
- Material: acero forjado
 - Hombros cuadrados
 - Con uña

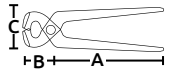

TENAZA
MORDAZAS
PULIDAS

Código	Número	Longitud		Medidas (mm)			Precio
		Pulg	mm	(A)	(B)	(C)	
14ALICAT001AM	JO-CP-6	6.1"	157	122	35	35	\$73.08
14ALICAT002AM	JO-CP-7	7"	180	135	45	45	\$103.24
14ALICAT003AM	JO-CP-8	8.07"	205	155	50	50	\$133.40

Bolsa: 1 Pieza Master: 10 Piezas

Precios en catálogo de Ferretería

Tenaza de corte



- Características:
- Material: acero
 - Acabado negro

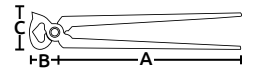

TENAZA

Código	Número	Medidas (mm)			Precio
		(A)	(B)	(C)	
15ALICAT025LA	LS-547	260	45	50	\$734.28

Bolsa: 1 Pieza Master: 25 Piezas



- Características:
- Material: acero forjado, acabado negro pulido esmaltado
 - Hombros circulares

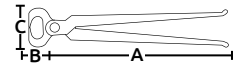

TENAZA

Código	Número	Longitud		Medidas (mm)			Precio
		Pulg	mm	(A)	(B)	(C)	
14TENAZA007EQ	60021	14"	356	353	45	63	\$1,611.24

Bolsa: 1 Pieza Master: 1 Pieza

Tenaza para desherrar



- Características:
- Material: acero forjado, acabado negro pulido esmaltado
 - Hombros cuadrados

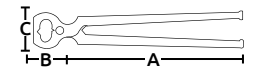

TENAZA

Código	Número	Medidas (mm)			Precio
		(A)	(B)	(C)	
14TENAZA008EQ	60023	290	70	60	\$1,611.24

Bolsa: 1 Pieza Master: 1 Pieza



- Características:
- Material: acero forjado, acabado negro

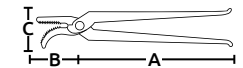

TENAZA

Código	Número	Longitud		Precio
		Pulg	mm	
14TENAZA009EQ	60025	14"	356	\$994.12

Bolsa: 1 Pieza Master: 1 Pieza

Tenaza para remachar



- Características:
- Material: acero
 - Acabado negro

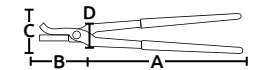

MORDAZAS
RANURADAS

Código	Número	Medidas (mm)				Precio
		(A)	(B)	(C)	(D)	
15ALICAT027LA	LS-549	274	85	60	25	\$1,229.60

Bolsa: 1 Pieza Master: 25 Piezas

Tijera descornadora



- Características:
- Cuchillas de acero forjado
 - Mangos de acero, empuñadura forrada de plástico
 - Funciona también como descornadora

Código	Número	Longitud total (mm)	Capacidad de corte	Precio

Bolsa: 1 Pieza Master: 6 Piezas

Precios en catálogo de Agrícola



Alicate para castrar animales

- Características:
- Material: acero inoxidable

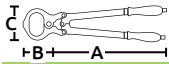

Código	Número	Medidas (mm)			Precio
		(A)	(B)	(C)	
15ALICAT029LA	LS-220	350	120	110	\$1,468.56

Bolsa: 1 Pieza Master: 10 Piezas

Herradura para caballo de carreras



- Características:
- Material: aluminio
 - Juego de 4 herraduras: 2 delanteras, 2 traseras

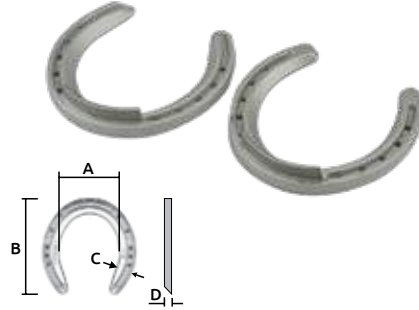

Código	Agujeros	Peso g c/u	Tamaño	Medidas (mm)				Modelo	Precio
				A	B	C	D		
14HERRAD044SM	10	80	3	72	106	15	8	Plain	\$697.22
14HERRAD045SM	12	90	4	75	114	18	8	Plain	\$697.22
14HERRAD046SM	12	100	5	80	120	18	8	Plain	\$697.68
14HERRAD047SM	14	105	6	85	124	18	8	Plain	\$697.68
14HERRAD048SL	10	75	3	72	106	15	8	Heel	\$743.68
14HERRAD048SM	12	90	4	75	114	18	8	Heel	\$743.68
14HERRAD049SM	12	90	5	80	120	18	8	Heel	\$743.68

Unidad: 1 Juego 4 Piezas. Master: 5 Juegos

Herradura para trabajo pesado



- Características:
- Material: acero
 - Juego de 4 herraduras: 2 delanteras, 2 traseras
 - Pata lisa



Código	Agujeros	Peso g c/u	Tamaño	Medidas (mm)				Precio
				A	B	C	D	
14HERRAD027SM	6	225	23	64	106	18	8	\$290.00
14HERRAD028SM	8	245	24	71	105	18	8	\$290.00
14HERRAD029SM	8	260	25	76	114	18	8	\$295.80
14HERRAD030SM	8	260	26	78	118	18	8	\$295.80
14HERRAD031SM	8	260	27	78	120	18	8	\$295.80
14HERRAD032SM	8	280	28	81	127	18	8	\$302.76
14HERRAD033SM	8	280	29	85	125	18	8	\$338.72

Unidad: 1 Juego 4 Piezas. Master: 20 Juegos

- Características:
- Material: acero
 - Con tacón
 - Juego de 4 herraduras: 2 delanteras, 2 traseras
 - Pata lisa

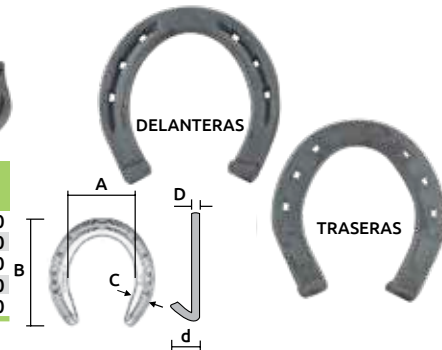

Código	Agujeros	Peso g c/u	Tamaño	Medidas (mm)					Precio
				A	B	C	D	d	
14HERRAD040SM	6	260	0000(23)	67	105	18	8	17	\$290.00
14HERRAD041SM	8	260	000(24)	71	110	18	8	17	\$290.00
14HERRAD042SM	8	260	00(25)	74	115	18	8	17	\$295.80
14HERRAD043SM	8	280	0(26)	78	115	18	8	17	\$295.80
14HERRAD043SN	8	280	(27)	78	120	18	8	17	\$295.80

Unidad: 1 Juego 4 Piezas. Master: 25 Juegos

Clavos para herrar



Código	Número	Longitud total (mm)	Peso por caja (g)	Master	Precio
14CLAVOS006ME	12031 4R	44.4	553	24	\$704.29
14CLAVOS009ME	11604 RN 3.5	44.4	380	cajas	\$779.69
14CLAVOS007ME	10108 5R	47.6	683	12	\$681.15
14CLAVOS008ME	10110 6R	53.9	909	cajas	\$859.68

Unidad: Caja con 250 piezas



Código	Número	Longitud total (mm)	Peso por caja (g)	Master	Precio
14CLAVOS001SS	4R	44.4	553	24	\$379.67
14CLAVOS004SS	3.5	44.4	425	cajas	\$166.81
* 14CLAVOS010SM	ES-4	46	620		\$126.67
14CLAVOS002SS	5R	47.6	832	12	\$474.44
14CLAVOS003SS	6R	53.9	925	cajas	\$419.57

Unidad: Caja con 250 piezas

*NO INCLUYE OFERTA

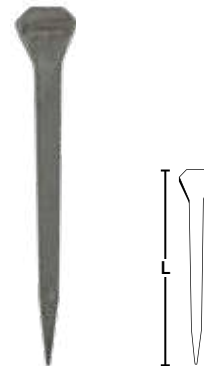

Martillo clavador



- Características:
- Material: acero forjado
 - Hombros cuadrados
 - Mordazas pulidas, precisión en el corte



Código	Número	Longitud		Peso	Precio
		Pulg	mm		
14MARTILO48EQ	602008	14"	356 mm	9 oz	\$762.35

Bolsa: 1 Pieza Master: 1 Pieza

Escofina para herrar



- Características:
- Material: acero al alto carbón
 - Media caña
 - Diente entre uno de un lado y bastardo del otro



PERFIL



Código	Número	Longitud		Precio
		Pulg	mm	
14ESCOFIO24GM	GM25081	12"	305	\$118.09

Unidad: 1 Pieza Master: 6 Piezas

Estribo

- Características:
- Material: acero inoxidable
 - Almohadilla de goma blanca

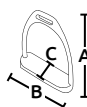

Código	Número	Medidas (cm)			Precio
		A	B	C	
15ESTRIB001EQ	4202	16.5	13.5	4.5	\$683.24

Bolsa: 1 Par Master: 20 Juegos

Arreador eléctrico recargable



Punta flexible se vende por separado



- Utiliza batería recargable NI-MH de 6V cc, incluye cargador inteligente, entrada 100-240 Vca 50/60Hz 0.2A, Salida 800Ma 7.2 Vca

Código	Número	Precio
15ARREAD011CH	XPRBHANDLE-A	\$3,724.76

Blíster: 1 Juego Master: 24 Juegos

Limpiador para cascos de caballo

- Características:
- Material: acero forrado de hule



Código	Número	Medidas		Precio
		Longitud	Diámetro	
15HERRAM001EQ	4618	14	5	\$116.00

Bolsa: 1 Pieza Master: 1 Pieza

Navajas para casco de caballo



- Características:
- Material: hoja de acero inoxidable
 - Mango de plástico

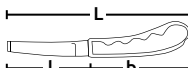

Código	Número	Medidas (mm) L x l x b	Mano	Precio
15CUCHILO87LU	LI-273 (LS 575)	208 x 85 x 123	Derecha	\$98.60
15CUCHILO88LU	LI-275 (LS 575)		Izquierda	\$98.60

Unidad: 1 Pieza Master: 12 Piezas

Espuela

- Características:
- Material: acero inoxidable
 - Punta redonda



PUNTA REDONDA

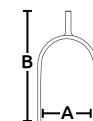

PARA ADULTOS Y NIÑOS

Código	Número	Medidas		Precio
		A	B	
15ESPUELO01EQ	4311	68 mm	138 mm	\$346.84

Bolsa: 1 Juego (2 piezas) Master: 1 Juego

Punta flexible



- Características:
- Para arreador electrónico



Código	Agujeros	Longitud	Aplicación	Precio
15ARREAD012CH	XPS23	13" 33cm	Para	\$574.20
15ARREAD013CH	XPS33	23" 58cm	15ARREAD011CH	\$683.24
15ARREAD014CH	XPS43	33" 84cm	15ARREAD010CH	\$795.76
15ARREAD015CH	XPS53	43" 109cm		\$901.32

Unidad: 1 Pieza Master: 1 Pieza

Cuerda multiflex color azul



- Características :
- Cuerda 100% nylon
 - Múltiples usos



ROLLO

Código	Calibre mm	Peso por rollo kg	Precio
15CUERDA146SM	8.0	1 Kg.	\$184.44
15CUERDA147SM	9.0		\$184.56
15CUERDA148SM	10.0		\$184.44

Unidad: 1 rollo Master: 1 rollos

Precios en catálogo de Ferretería



Cuerdas de polipropileno blanca



- Características :
- Cuerda trenzada:
 - Forro 40% poliéster texturizado
 - Alma: 60% poliéster tipo poy
 - Usos: Sujetar redes, amarrado de boyas y señalizaciones, atar lonas de camión, tendaderos, etc.



ROLLO

Código	Calibre mm	Peso por rollo kg	Metros aprox. por rollo	Precio
15CUERDA282SM	3.0	1.0	125	\$145.93
15CUERDA283SM	3.0	2.0	250	\$291.97
15CUERDA284SM	4.0	1.0	80	\$145.93
15CUERDA285SM	4.0	2.0	160	\$291.97
15CUERDA286SM	5.0	1.0	50	\$145.93
15CUERDA287SM	5.0	2.0	100	\$291.97
15CUERDA288SM	6.0	1.0	43	\$145.93
15CUERDA289SM	6.0	2.0	86	\$291.97
15CUERDA290SM	8.0	1.0	25	\$160.08

Unidad: 1 pieza. Master: 1 pieza.

Precios en catálogo de Ferretería

Cuerdas de polipropileno blanca



- Características :
- Cuerda trenzada 100% polipropileno continuo de alta tenacidad, con alma.
 - Usos: Sujetar redes, amarrado de boyas y señalizaciones, atar lonas de camión, tendaderos, etc.



ROLLO



FLOTANTE

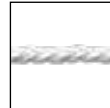

Código	Calibre mm	Resistencia Kg	Peso por rollo kg	Metros aprox. por rollo m	Precio
15CUERDA136SM	2.0	70	1.0	470	\$184.44
15CUERDA137SM	3.0	140	1.0	210	\$184.44
15CUERDA138SM	3.5	230	1.0	150	\$184.44
15CUERDA139SM	6.0	490	4.0	220	\$737.76
15CUERDA140SM	8.0	1 050	12.0	372	\$2,214.44

Unidad: 1 pieza. Master: 1 pieza.

Precios en catálogo de Ferretería

Cuerdas de polipropileno



- Características :
- Materia prima (polipropileno)
 - Propiedades:
 - No contamina
 - No deja ni conserva olores
 - No mancha
 - No se oxida, ni se pudre
 - Suave al contacto
 - Tiene gran duración

- FLOTANTE
- ROLLO
- RESISTENTE A QUÍMICOS
- CONTRA LA ABRASIÓN



AMARILLA



NEGRA



CALIBRE Y TORCIÓN HOMOGÉNEA



Un sólo modelo o combinado

Código	Calibre mm	Resistencia Kg	Peso por rollo kg	Metros aprox. por rollo m	Color	Precio
15CUERDA160SM	4.0	200	20	2 240	Amarilla	\$2,289.84
15CUERDA161SM	6.0	499	20	1 100	Amarilla	\$2,289.84
15CUERDA162SM	8.0	700	20	700	Amarilla	\$2,289.84
15CUERDA163SM	10.0	1 050	20	400	Amarilla	\$2,289.84
15CUERDA164SM	11.0	1 300	20	340	Amarilla	\$2,289.84
15CUERDA165SM	13.0	1 850	30	360	Amarilla	\$3,434.76
15CUERDA166SM	16.0	2 700	30	255	Amarilla	\$3,434.76
15CUERDA167SM	19.0	3 450	30	180	Amarilla	\$3,434.76
15CUERDA168SM	25.0	6100	30	105	Amarilla	\$3,434.76
15CUERDA276SM	4.0	200	20	2 240	Negra	\$2,192.40
15CUERDA272SM	6.0	499	20	1 100	Negra	\$2,192.40
15CUERDA275SM	16.0	2 700	30	255	Negra	\$3,288.60
15CUERDA277SM	19.0	3 450	30	180	Negra	\$3,288.60

Unidad: 1 pieza Master: 1 pieza

Precios en catálogo de Ferretería

CONTAMOS CON MUESTRARIO Y EXHIBIDOR DE CUERDAS CÓD.: 14EXHIBI005SM-14MUESTR006KL



Cuerda multiusos



- Características :
- Cuerda 100% polipropileno, alma de poliéster y nylon
 - Más flexible, no resbala, mayor urabilidad, resistente a la grasa, aceite y humedad.
 - Usos: Lonas, pesca, empaque, hogar, agrícola, campismo, lanchas, etc.

Código	Color	Calibre mm	Resistencia Kg	Metros aprox. por rollo	Precio
15CUERDA278SM	Naranja	6	150	15	\$79.63
15CUERDA279SM	Amarillo	6		30	\$130.09
15CUERDA280SM	Azul	8		15	\$106.72
15CUERDA281SM	Rojo	8		30	\$178.64
15CUERDA149SM	Verde	10		15	\$140.36
15CUERDA150SM	Verde	10		30	\$283.04

Unidad: 1 pieza. Master: 1 pieza.

Precios en catálogo de Ferrería

Cuerda trenzada



40% Alma POY



ROLLO

Características :

- Forro: 60% polipropileno, Alma: 40% POY
- Más flexible, no resbala, mayor durabilidad, resistente a la grasa, aceite y humedad.
- Usos: lonas, pesca, empaque, hogar, agrícola, campismo, lanchas, etc.

LOS COLORES PUEDEN VARIAR

Código	Calibre mm	Peso por rollo Kg	Metros aprox. por rollo	Precio
15CUERDA291SM	6	10	420	\$1,845.56
15CUERDA292SM	8		300	\$1,845.56
15CUERDA293SM	10		300	\$1,845.56
15CUERDA294SM	12		180	\$1,845.56

Unidad: 1 pieza. Master: 1 pieza.

Precios en catálogo de Ferrería

Cuerda trenzada



Rojo/Azul



Rojo/Blanco



Rojo/Negro



ROLLO



RESISTENTE A QUÍMICOS



FLOTANTE

CONTAMOS CON MUESTRARIO DE CUERDAS CÓDIGO 14MUESTR016KL



Características :

- Material: polipropileno
- Trenzado sólido y ligero
- Elasticidad media
- Los colores pueden variar

Usos:

- Es ideal para interiores o exteriores, se utiliza en botes, manejo de animales, teatros, ranchos, puertos, sitios de construcción, para marcar el camino y el tráfico de personal etc.
- Suave al tacto, hecha sin productos químicos y/o ni colorantes peligrosos.
- Mantiene la tensión bajo cargas pesadas.
- Reutilizable y duradera, con excelente retención de nudos.

Código	Calibre pulg mm	Metros aprox. por rollo m	Peso por rollo kg	Colores	Precio
15CUERDA232CH	1/4 6.3	340	10 kg	Rojo/Azul	\$3,948.64
15CUERDA233CH				Rojo/Blanco	\$3,948.64
15CUERDA234CH				Rojo/Negro	\$3,948.64
15CUERDA295SM	3/8 9.5	280	10 kg	Rojo/Azul	\$2,091.48
15CUERDA296SM				Rojo/Blanco	\$2,091.48
15CUERDA235CH				Rojo/Azul	\$3,948.64
15CUERDA236CH	1/2 12.7	180	10 kg	Rojo/Blanco	\$3,948.64
15CUERDA237CH				Rojo/Negro	\$3,948.64
15CUERDA238CH				Rojo/Azul	\$3,948.64
15CUERDA239CH	5/8 15.8	105	10 kg	Rojo/Blanco	\$3,948.64
15CUERDA240CH				Rojo/Negro	\$3,948.64
15CUERDA241CH				Rojo/Azul	\$2,091.48
15CUERDA242CH	5/8 15.8	105	10 kg	Rojo/Azul	\$3,948.64
15CUERDA243CH				Rojo/Blanco	\$3,948.64

Unidad: 1 pieza Master: 1 pieza

Precios en catálogo de Ferrería

Rafia de polipropileno color blanco



Características :

- Material: polipropileno 100% virgen
- Calibre y torsión homogénea
- Propiedades: No contamina
No deja ni conserva olores
No mancha
No se oxida, ni se pudre.

OFERTA POR VOLUMEN

Código	Calibre g/m	Resistencia a la tensión Kg	Peso por rollo g	Metros aprox. por rollo m	Precio
14RAFIA-002SM	2.2	70 kg	900	410	\$112.52

Unidad: 1 pieza. Master: 20 piezas.

Precios en catálogo de Ferrería

Cuerda de henequén

Código	Peso Aprox.	Tipo	Precio
N 15CUERDA298SM	500g	Hilo tomatero	\$61.48

Unidad: 1 pieza. Máster: 25 piezas Precios en catálogo de Ferretería

Código	Peso Aprox.	Tipo	Precio
15CUERDA266SM	2 kg	Hilo de 2 cabos	\$242.44

Unidad: 1 pieza. Máster: 10 piezas Precios en catálogo de Ferretería

Código	Calibre	Kilos aprox. x rollo	Rendimiento aprox. (1kg/m)	Precio
15CUERDA299SM	6 mm	25	33	\$3,201.60
15CUERDA300SM	8 mm	25	23	\$3,483.48
15CUERDA301SM	10 mm	25	17	\$3,395.32
15CUERDA302SM	13 mm	25	9	\$3,142.44
15CUERDA263SM	16 mm	42	7	\$5,533.20
15CUERDA303SM	16 mm	40	6	\$5,028.60
15CUERDA264SM	19 mm	40	4.7	\$5,133.00

Unidad: 1 pieza. Máster: 1 pieza Precios en catálogo de Ferretería

Características:

- Material: fibra de henequén
 - Resistencia positiva a químicos como: ácidos fuertes, bases, detergentes, alcoholes y sales, aceites, peróxido de hidrógeno álcalis, disolventes orgánicos.
 - Resistencia negativa a químicos como: cloroformo, xileno, tolueno y tricloroetileno
- Condiciones de almacenamiento y uso:
- El producto debe de ser almacenado siempre bajo techo, no exponerse a la luz solar y sin entrar en contacto con líquidos o vapor de agua.
 - La vida útil depende de las condiciones de manipulación y/o almacenamiento.



Rollo multiusos

Prueba	Mínimo	Máximo
Espesor	0.0055Ml/Pul	0.0065Ml/Pul
Peso	130Gr/m ²	150Gr/m ²
Tensión	3.0 Kg/cm ²	5.0 Kg/cm ²
Elongación	150%-200%	200%-350%
Rasgado	5 Kg-8Kg/cm ²	5 Kg-8Kg/cm ²
Alto del rollo	150cm	



PARA CULTIVOS O INVERNADEROS

Código	Peso Aprox.	Ancho x Largo Aprox.	Calibre	Precio
14ROLLOP001SM	57 kg	6m x 60m	600 micrones	\$3,963.72

Unidad: 1 Pieza. Master: 5 Piezas. Precios en catálogo de Ferretería

Características:

- Material: polietileno
- Protege y oculta producto
- Se usa en construcción, albañilería y paisajismo
- Ayuda a evitar que la humedad del suelo aflore en los firmes de concreto
- Base para bebederos y comederos de animales
- Color negro



OFERTA
POR VOLUMEN



Esquiladora



Código	Longitud Pulg	Longitud de hoja mm	Precio
14ESQUIL011CH	12.5	315	\$248.24
14ESQUIL012CH	13.0	330	\$277.24
14ESQUIL013CH	13.5	343	\$284.20

Unidad: 1 pieza Master: 5 piezas Precios en catálogo de Agrícola



Máquina esquiladora profesional



Características:

- Potencia: 0-450 W
- Voltaje: 120 Vca
- Frecuencia: 60 Hz
- Velocidad de corte: 0-2800 R.P.M
- Motor potente
- Cuchillas de acero inoxidable
- Cuerpo de nylon reforzado
- Longitud del cable de alimentación: 6 metros
- Estuche portátil
- Manual de instrucciones
- Cumple con la NOM-003-SCFI



BOTÓN SELECTOR DE VELOCIDAD

BOTÓN GIRATORIO PARA AJUSTE DE PRESIÓN DE LA CUCHILLA



PARA BOVINOS, CABALLOS O PERROS



SILENCIOSO



FILTRO DE AIRE REMOVIBLE



CON DISPOSITIVO DE ENFRIAMIENTO



ACCESORIOS

CEPILLO LIMPIADOR

LUBRICANTE PARA LAS CUCHILLAS

DESARMADOR DOBLE PUNTA

ESCOBILLAS DE CARBÓN DE REPUESTO

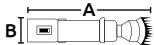

Código	Número	Medidas mm (A) (B)		Precio
15ESQUIL001CH	F7D	340	83	\$6,253.56

Unidad: 1 Pieza Master: 5 Piezas

Diagramas de refacciones para esquiladora profesional 450 W / 2800 RPM

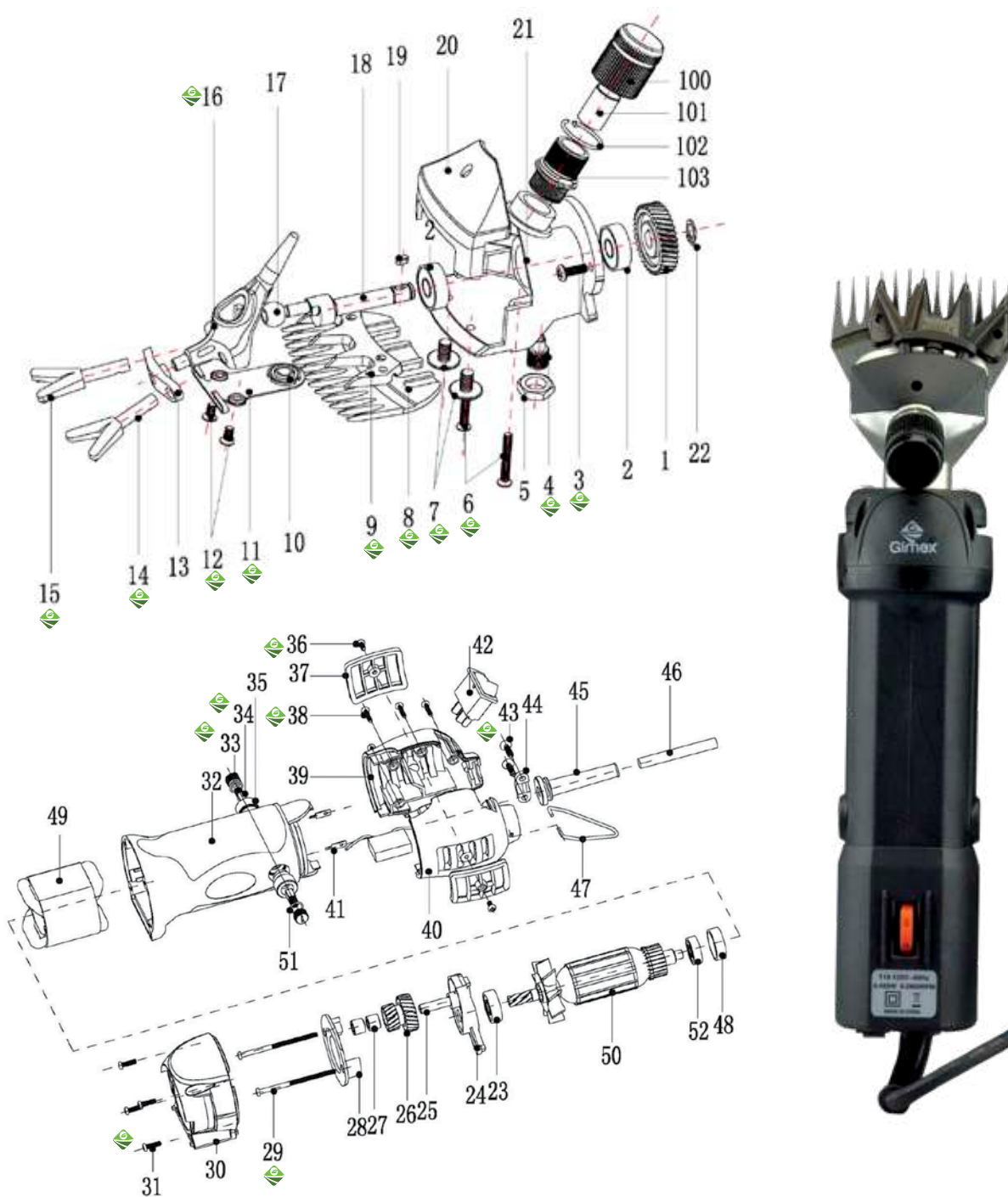

Número	Descripción	No. Referencia
8,9	Cuchillas para esquiladora F7D	15REFESQ040CH
14	Horquilla de presión izquierda para esquiladora F7D	15REFESQ030CH
16	Cabezal de movimiento para esquiladora F7D	15REFESQ032CH
3,4,6,7,12,29,31,36,38,43	Juego de tornillos para esquiladora F7D	15REFESQ033CH
11	Perilla de ajuste para esquiladora F7D	15REFESQ034CH
34	Kit de tuerca de regulación para esquiladora F7D	15REFESQ035CH
33	Engrane para esquiladora F7D	15REFESQ036CH
14	Engrande doble para esquiladora F7D	15REFESQ037CH
15	Rotor para esquiladora F7D	15REFESQ038CH
16	Estator para esquiladora F7D	15REFESQ039CH

Refacciones para esquiladora eléctrica



OFERTA
POR VOLUMEN

Código	Número	Descripción	Material	Precio
14ESQILAD011	CS122	Cabecal Marca Lister		\$2,268.21
14ESQILAD012	CS23	Tornillo navaja Marca Lister		\$124.12
14ESQILAD014	CS4	Engrane Marca Lister		\$841.75
15REFESQ027CH	NO. 11	Resorte para esquiladora F7D	ACERO	\$107.88
15REFESQ028CH	NO. 34	Carbón para esquiladora F7D	CARBÓN	\$23.43
15REFESQ029CH	NO. 33	Tapa para carbón para esquiladora F7D	PLÁSTICO	\$4.29
15REFESQ030CH	NO. 14	Horquilla de presión izquierda para esquiladora F7D	ACERO	\$118.32
*15REFESQ033CH	NO. 3,4,6, 7,12,29, 31,36,38,43	Juego de tornillos para esquiladora F7D	ACERO INOXIDABLE	\$11.72
15REFESQ034CH	NO. 11	Perilla de ajuste para esquiladora F7D	PLÁSTICO	\$154.28
15REFESQ035CH	NO. 34	Tuerca de regulación para esquiladora F7D	ACERO	\$95.12
15REFESQ036CH	NO. 33	Engrane para esquiladora F7D	ACERO	\$237.80
15REFESQ037CH	NO. 14	Engrande doble para esquiladora F7D	ACERO	\$191.40
15REFESQ038CH	NO. 15	Rotor para esquiladora F7D	ACERO / COBRE PLÁSTICO	\$718.04
15REFESQ039CH	NO. 16	Estator para esquiladora F7D	ACERO / COBRE	\$450.08
15REFESQ040CH	NO. 8, 9	Cuchillas para esquiladora	POLIETILENO	\$940.76



Unidad: 1 Pieza Master: 1 Pieza *Unidad: 1 juego con 10 piezas Master: 1 juego

Energizador dual para cerca eléctrica

Entrada dual voltaje	110-130Vca. 60Hz. y/o 12Vdc. 4 Watts
Consumo en corriente 110 Volt	(33mA)
Consumo de batería 12 Volt	4 Watts (333mA)
Proporción de batería normal	2-3 semanas
Voltaje emitente nominal	10-13 Kv
Calidad de potencia aprox.	3-4 Joules
Energía de salida	Pulsos
Material	Plástico - polietileno

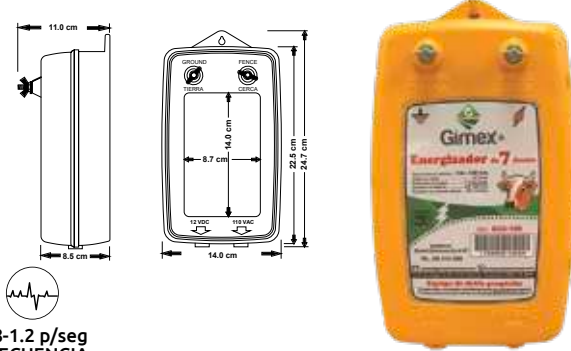

0.8-1.2 p/seg
FRECUENCIA

Código	Número	Km	Peso	Precio
15ENERGI001SM	ECD-45	45	1.8 Kg	\$4,070.44

Unidad: 1 Pieza Master: 1 Pieza

Energizador dual para cerca eléctrica

Entrada dual voltaje	110-130Vca. 60Hz. y/o 12Vdc. 6
Consumo en corriente 110 Volt	Watts (50mA)
Consumo de batería 12 Volt	6 Watts (500mA)
Proporción de batería normal	1 semana
Voltaje emitente nominal	10-13 Kv
de potencia aprox.	7 Joules
Energía de salida	Pulsos
Material	Plástico-polietileno



0.8-1.2 p/seg
FRECUENCIA

Código	Número	Km	Peso	Precio
15ENERGI002SM	ECD-100	100	3 Kg	\$7,200.00

Unidad: 1 Pieza Master: 1 Pieza

Energizador solar para cerca eléctrica



1p/seg
FRECUENCIA

ENTRADA DE 2" PARA INSTALACIÓN DE PTR

Características:
• Batería de GEL de ciclado profundo

Potencia (fuerza):	3 Joules
Voltaje de salida:	10 - 13 Kv
Panel:	20 Watts
Batería integrada:	12 V - 12 Amperes
Batería interna de respaldo sin sol:	4 - 5 días

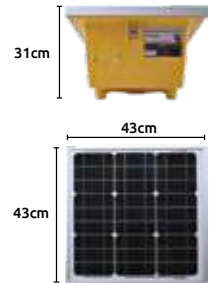

Código	Número	Peso	Precio
15ENERGI003SM	S-40	10 Kg	\$14,546.40

Unidad: 1 Pieza Master: 1 Pieza

Aislador manija

PARA CERCA ELÉCTRICA



Código	Número	Medidas mm		Precio
		A	L	
15AISLAD005CH	HDL00500B	58	152	\$61.48

Unidad: 1 Pieza Master: 20 Piezas

Aislador manija de compresión

PARA CERCA ELÉCTRICA



Código	Número	Medidas mm		Precio
		A	L	
15AISLAD018CH	INS20300R	47	220	\$41.30

Unidad: 1 Pieza Master: 20 Piezas

Aislador manija de compresión

PARA CERCA ELÉCTRICA



Código	Número	Medidas mm		Precio
		A	L	
15AISLAD019CH	HDL204-00B	57	217	\$63.80

Unidad: 1 Pieza Master: 20 Piezas

Aislador anular

PARA CERCA ELÉCTRICA

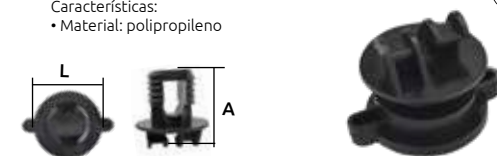

Código	Número	Medidas mm		Precio
		A	L	
15AISLAD008CH	INS10300B	39	37	\$112.52

Bolsa: 10 Piezas Master: 100 Bolsas

Aislador clip

Características:
• Material: polipropileno

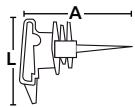

Aislador pin lock

Características:
• Material: polipropileno

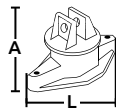

Código	Número	Medidas mm		Precio
		A	L	
15AISLAD009CH	INS05000B	81	60	\$64.15

Bolsa: 10 Piezas Master: 40 Bolsas

Aislador claw

Características:
• Material: polipropileno

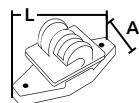

Código	Número	Medidas mm		Precio
		A	L	
15AISLAD011CH	INS106B	47	87	\$117.16

Bolsa: 10 Piezas Master: 40 Bolsas

Aislador doble gancho

Características:
• Material: polietileno



Código	Número	Medidas mm		Precio
		A	L	
15AISLAD013CH	INS034-00B	44	90	\$234.32

Bolsa: 10 Piezas Master: 30 Bolsas

Aislador terminal

Material:
• Polipropileno
• Polietileno*



Código	Número	Medidas mm		Master	Precio
		(A)	(L)		
15AISLAD007CH	INS079B	33	61	60 bolsas	\$138.04
*15AISLAD014CH	INS073B&HDPE	34	73	15 bolsas	\$126.56

Bolsa: 10 Piezas

Aislador esquinero

Características:
• Material: porcelana

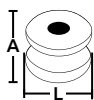

Código	Número	Medidas mm		Precio
		A	L	
15AISLAD015CH	INS092	39	26	\$127.60

Bolsa: 10 Piezas Master: 25 Bolsas

Aislador anillo estándar

Características:
• Material: polietileno

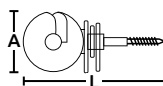

Código	Número	Medidas mm		Precio
		A	L	
15AISLAD010CH	INS072B	45	86	\$87.00
15AISLAD012CH	INS002-00B	37	93	\$83.52

Bolsa: 10 Piezas Master: 70 Bolsas

Aislador

Características:
• Material: polietileno

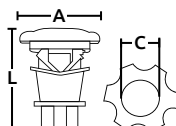

Código	Número	Medidas mm			Precio
		L	A	C	
15AISLAD016CH	INS507Y	60	50	32	\$136.88

Bolsa: 10 Piezas Master: 40 Bolsas

Aislador

Características:
• Material: polietileno

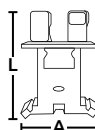

Código	Número	Medidas mm		Precio
		A	L	
15AISLAD017CH	INS510Y	31	42	\$52.32

Bolsa: 10 Piezas Master: 50 Bolsas

Tensor de alambre tipo matraca

Características:
• Material: acero

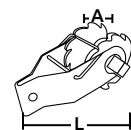

Código	Número	Medidas mm		Precio
		A	L	
15TENSOR001CH	EFA05000S	55	123	\$139.20

Unidad: 1 Pieza Master: 50 Piezas

Cable cerca eléctrica Polywire



PARA CERCA ELÉCTRICA

- Características:
- Material: multifilamentos y acero inoxidable
 - Metros: 500m
 - Calibre: 2mm

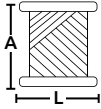

Código	Número	Medidas mm		Precio
		A	L	
15CABLE-003CH	WRT0150	170	128	\$953.52

Bolsa: 1 Pieza Master: 20 Bolsas

Cinta eléctrica



PARA CERCA ELÉCTRICA

- Características:
- Cinta con 4 tiras de acero inoxidable
 - Metros: 200m
 - Diámetro: 20mm
 - Conductividad fiable
 - Resistente a rayos U.V.

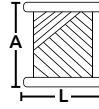

Código	Número	Medidas mm		Precio
		A	L	
15CABLE-004CH	WRT048W	180	202	\$967.44

Unidad: 1 Pieza Master: 20 Piezas

Pinzas para cercas

- Características:
- Mangos forrados de PVC
 - Cabeza tipo martillo



Pinzas para cercas

- Características:
- Cuerpo acero al carbón
 - Acabado: níquel pulido
 - Cabeza tipo martillo



Código	Número	Longitud	Precio
14PINZAS106EV	JO-FP-10B	10" 250 mm	\$290.00

Unidad: 1 Pieza. Master: 5 Piezas.

Precios en catálogo de Ferrería



Código	Número	Longitud	Precio
14PINZAS106CH	TH110469	10" 250 mm	\$238.96

Unidad: 1 Pieza. Master: 13 Piezas.

Precios en catálogo de Ferrería

Cable de acero inoxidable tipo 304

- Características:
- Con recubrimiento de vinyl transparente



*SIN RECUBRIMIENTO

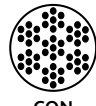

CON RECUBRIMIENTO

Código	Medida	Longitud m	Peso neto S/Carrete Kg	Resistencia Kg/mm2	Precio
*14CABLES050CH	1	80	0.210	49	\$406.00
*14CABLES192CH	1/16	80			\$974.40
*14CABLES193CH	1/16	750			\$8,164.08
14CABLES194CH	1/16 x 3/32 3/32	154	8.70	160	\$999.92
14CABLES051HH	1/8 x 3/16 3.1 x 4.7				\$5,869.60
14CABLES052CC	1/8 x 3/16 3.1 x 4.7	800	43	160	\$36,063.24
14CABLES053CC	3/32 x 3/16 2.3 x 4.7		32	160	\$27,909.60

CONSULTA TODA NUESTRA LÍNEA DE CABLES EN EL CATÁLOGO DE FERRETERÍA

Unidad: 1 rollo (80) Master: 1 rollo (80)

Precios en catálogo de Ferrería

Alambre de púas

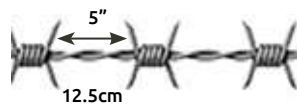

- Características:
- Dos alambres trenzados
 - 4 puntas
 - Separación de puntas: 5"



ROLLO

Código	Número	Longitud aprox. m lineales		Peso aprox. kg		Precio
		Calibre	kg	kg	Precio	
14ALAMBR142SM	34K	360	12.5	34	\$2,175.00	
14ALAMBR147SM	300 LIG	300	15.5	16	\$926.84	

Unidad: 1 pieza. Master: 1 pieza.

Precios en catálogo de Ferrería

Malla de plástico

- Características:
- Material: 100% polietileno de alta densidad.
 - Para cercas de granjas agrícolas, protección para monumentos y fábricas contra aves, para criaderos de peces y camarón.
 - Tolerancia ±0.7

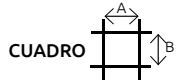

Código	Número	Color	Ancho x Largo	Cuadro mm A X B	Cuadros x pulg	Precio
15MALLA-046CH	1	Rojo		2.5X2.5	4	\$4,738.60
15MALLA-047CH	1	Negro	1x30m	2.5X2.5	4	\$4,738.60
15MALLA-048CH	2	Naranja		2.5X2.5	2.5	\$4,738.60
15MALLA-049CH	2	Verde	1x50m	4X4	2.5	\$6,997.12
15MALLA-050CH	3	Verde	1x25m	2X2	1.25	\$3,498.56

Unidad: 1 rollo. Master: 1 rollo.

Precios en catálogo de Ferretería

Malla para gallinero

- Características:
- Polipropileno
 - Color negro
 - Proceso por extrusión.
 - Resistente a químicos como: ácidos fuertes, bases y detergentes.

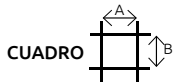

*NORMA ASTM D5261



OFERTA POR VOLUMEN



Código	Medidas malla (m)		Cuadro mm A x B	Peso g/m ²	Grosor (mm)	Precio
	Alto	Largo				
15MALLA-059SM	2	50	16 19	60	0.56	\$2,795.31

Unidad: 1 rollo. Master: 1 rollo.

Precios en catálogo de Ferretería

Malla ciclónica para cercas

- Características:
- Terminado galvanizado
 - Longitud: 20 metros lineales

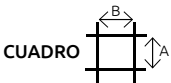

OFERTA ESPECIAL



Código	Cuadro mm A X B	Altura (m)	Longitud	Calibre	Precio
14MALLA-011SM	69 x 69	1		13	\$1,291.72
14MALLA-012SM	69 x 69	1.5	20m	13	\$1,901.24
14MALLA-013SM	69 x 69	2		13	\$2,510.24
14MALLA-021SM	63 x 63	1.5		12.5	\$2,507.92
14MALLA-022SM	63 x 63	2	20m	12.5	\$3,319.92

Unidad: 1 rollo. Master: 1 rollo

Precios en catálogo de Ferretería

Bota de hule

- Características:
- Material: boya inyección de PVC.
 - Forro textil de algodón
 - Protector de tobillo
 - Altura adaptable de 40cm, 35cm y 30cm
 - Caña anatómicamente diseñada de fácil entrada y salida de pie
 - Recomendadas para: jardinería, agricultura, campo de siembra, establo, tareas domésticas, entre otras.
 - Norma NMX-051



Recomendadas principalmente para uso para uso sanitario.



Recomendadas principalmente para uso industrial. NITRI POWER: compuesto especial que le otorga mayor resistencia y flexibilidad con líquidos agresivos y bajas temperaturas.



100% IMPERMEABLE



SUELA GRUESA ANTIDERRAPANTE



RESISTENTE A CAMBIOS CLIMATICOS



RESISTENTE A QUÍMICOS



REFUERZO EN EL TALÓN



PROTECTOR DE TOBILLO.



ADAPTABLES A UNA ALTURA DE: 40CM, 35CM, 30CM

CE Norma NMX-051

OFERTA ESPECIAL

Código	Número	Modelo	Número
14BOTAS-039SM	23		\$358.44
14BOTAS-040SM	24		\$312.91
14BOTAS-041SM	25	Jardinería	\$313.20
14BOTAS-042SM	26	Bota: negra	\$313.20
14BOTAS-043SM	27	Suela: negra	\$313.20
14BOTAS-044SM	28		\$313.20
14BOTAS-045SM	29		\$313.20
14BOTAS-046SM	30		\$313.20
14BOTAS-047SM	24		\$431.52
14BOTAS-048SM	25		\$431.52
14BOTAS-049SM	26	Industrial	\$431.52
14BOTAS-050SM	27	Bota: negra	\$431.52
14BOTAS-051SM	28	Suela: roja	\$431.52
14BOTAS-052SM	29		\$431.52
14BOTAS-053SM	30		\$431.29
14BOTAS-054SM	24		\$397.88
14BOTAS-055SM	25		\$397.88
14BOTAS-056SM	26	Sanitaria	\$397.88
14BOTAS-057SM	27	Bota: blanca	\$397.88
14BOTAS-058SM	28	Suela: blanca	\$397.88
14BOTAS-059SM	29		\$397.88
14BOTAS-060SM	30		\$397.88

Unidad: 1 Par. Master: 5 Pares

Precios en catálogo de Ferretería

Antipicaje para aves



Características:

- Material: Polipropileno
- Color: Rojo
- Se coloca en el pico para limitar el cierre completo
- Instalación sencilla, colocación manual sin herramientas
- Dificulta la visión del ave
- Reduce las peleas de las aves entre sí
- Diseño ergonómico que no afecta el movimiento del ave
- Para gallinas, pollos y gallos

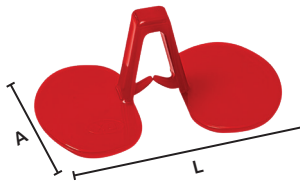

Código	Medidas mm		Precio
	A	L	
15PICOS-003CH	32	58	\$19.25
15PICOS-004CH	37	62	\$38.28

Bolsa: 20 Piezas Master: 1 Bolsa

Cinta reparadora de tela mosquitera



Características:
 • Material: fibra de vidrio
 • Ideal para agujeros y roturas en pantallas de ventanas, redes de tiendas de campaña, pantallas de puertas, pantallas de piscinas, pantallas de vehículos recreativos y más.



Código	Ancho	Longitud	Precio
14CINTAS211CH	50mm	2m	\$60.32

Unidad: 1 pieza. Master: 1 pieza.

Precios en catálogo de Ferretería

Tela mosquitera "LIGHT"



Características:
 • Material: polietileno de Alta Densidad (HDPE)
 • Peso: 65 g/m² • Grosor: 0.009" • Longitud: 30 m
 • Tejido: 17 x 16 Hilos/pulgada
 • Garantía contra degradación solar
 • Protección UV
 • Usos: avicultura, agricultura, piscicultura, floricultura, ingeniería civil y construcción

Código	Ancho (cm ²)	Color	Precio
14TELAMO056GM	90	Gris	\$556.80
14TELAMO057GM	105		\$649.60
14TELAMO058GM	120		\$742.40
14TELAMO059GM	150		\$928.00

Unidad: 1 rollo Master: 1 rollo

Precios en catálogo de Ferretería



Código	Ancho (cm ²)	Color	Precio
14TELAMO075GM	150	Negra	\$928.35

Unidad: 1 rollo Master: 1 rollo

Precios en catálogo de Ferretería



Código	Ancho (cm ²)	Color	Precio
14TELAMO047GM	60	Verde	\$326.54
14TELAMO049GM	90		\$556.80
14TELAMO050GM	105		\$649.60
14TELAMO051GM	120		\$742.40
14TELAMO052GM	150		\$928.00
14TELAMO053GM	180		\$1,113.60

Unidad: 1 rollo Master: 1 rollo

Precios en catálogo de Ferretería

Tela mosquitera polietileno HD



Características:
 • Material: polietileno de alta densidad
 • Longitud 30 m
 • Peso 115 g/m
 • Grosor: 0.12"
 • Tejido: 16 x 15

Escala y descuentos sujetos a cambios sin previo aviso

Código	Ancho (cm)	Color	Precio
14TELAMO008SM	90	Verde	\$1,072.01
14TELAMO009SM	105		\$1,250.48
14TELAMO010SM	120		\$1,429.12
14TELAMO018SM	60	Gris	\$714.56
14TELAMO022SM	120		\$1,095.04
14TELAMO023SM	150		\$1,786.40
14TELAMO047SM	185		\$753.25

Unidad: 1 pieza. Master: 60 piezas.

Precios en catálogo de Ferretería

Trampa para tuza

- Características:
- Cuerpo de metal
 - Aabado galvanizado



Código	Medidas (mm) (A) (L)	Precio
15TRAMPA005SM	40 x 150	\$556.80

Unidad: 1 pieza. Master: 10 Piezas.

Precios en catálogo de Ferretería

Ratonera de madera

- Características:
- Base de madera
 - Resorte de acción rápida
 - Muy efectiva y práctica
 - No es tóxica
 - Desechable o reutilizable



Código	Número	Medidas (mm) (A) (B)	Tamaño	Precio
14RATONE004SM	1	110 x 50	Chica	\$25.52
14RATONE005SM	2	150 x 70	Mediana	\$35.96
14RATONE006SM	3	170 x 75	Grande	\$41.76

Unidad: 1 pieza. Master: 12 piezas.

Precios en catálogo de Ferretería

Ratonera tipo jaula

- Características:
- Reja de aluminio
 - Base de lámina
 - Con resorte de acción rápida



Código	Número	Medidas mm			Precio
		A	B	C	
14RATONE024SM	1	165	120	10	\$83.52
14RATONE021SM	2	215	127	85	\$85.84
14RATONE022SM	3	245	126	90	\$89.32
14RATONE023SM	4	270	142	105	\$92.80

Unidad: 1 pieza. Master: 10 piezas.

Precios en catálogo de Ferretería

Trampa para ratones

- Características:
- Material: 100% de polietileno reciclado
 - No contiene pesticidas
 - La trampa consiste de 3 piezas: el cuerpo de la trampa, la tapa donde se coloca la carnada o sebo y por último la puerta de gravedad
 - Reusable



Código	Medidas (mm)	Entrada (mm)	Precio
15TRAMPA000SM	160 mm	34 x 34	\$47.56

Unidad: 1 Pieza Master: 108 Piezas

Precios en catálogo de Ferretería

Trampa para coyote

- Características:
- Fleje de acero templado
 - Cadena y argolla terminado galvanizado



Código	Número	Medidas (mm)		Cadena mm long./cal.	Precio
		Apertura	Largo		
15TRAMPA007SM	0	90	175	250/2,5	\$454.72
15TRAMPA008SM	1	103	205	280/2,2	\$501.12
15TRAMPA024SM	2	114	360	265/2,2	\$960.48

Bolsa: 1 pieza Master: 1 Pieza.

Precios en catálogo de Ferretería

Ratonera de metal

- Características:
- Metálica tropicalizada
 - * Metálica color negro
 - Con resorte de acción rápida
 - Orillas dentadas para que la presa no se escape
 - Muy efectiva y práctica
 - No es tóxica
 - Desechable o reutilizable

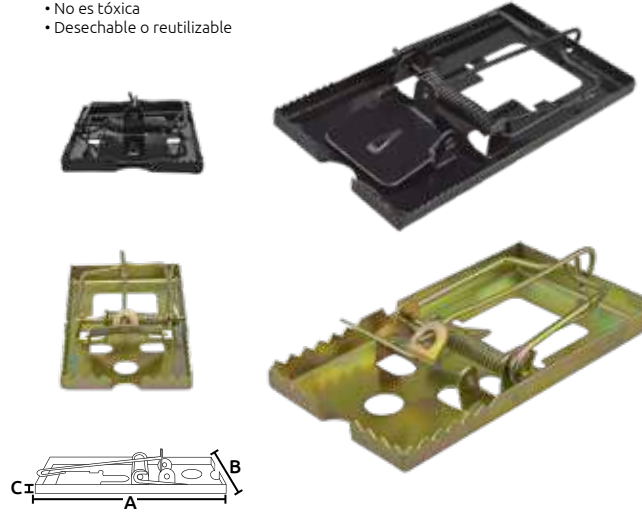

Código	Número	Medidas (mm)			Unidad	Master	Precio
		A	B	C			
*14RATONE017CH	HL09001	120	65	5	1 pieza	240 piezas	\$32.36
14RATONE018CH	HL09002	165	90	8	1 par	60 pares	\$113.68
14RATONE017SM	2	100	55	8	1 pieza	12 piezas	\$22.53
14RATONE018SM	3	130	75	8			\$32.48
14RATONE019SM	4	17.5	9	11			\$47.56

Precios en catálogo de Ferretería

Trampa adhesiva para ratones

- Características:
- Gel adhesivo
 - Para ratas, ratones e insectos
 - No se seca, no gotea
 - Rodenticida con atrayente



Código	Número	Medidas mm		Precio
		A	B	
15TRAMPA001SM	102	107	135	\$67.28
15TRAMPA002SM	402	123	245	\$119.48

Unidad: Paquete: 2 piezas. Master: 24 paquete

Precios en catálogo de Ferretería

Veneno en pasta para ratones

Características:

- Ingrediente activo: bromadiolona
- Alta efectividad
- Olor-sabor atractivo para roedores
- 1 toma mata de 3 a 5 días
- Uso doméstico
- Tubo con 40 g



OFERTA
POR VOLUMEN

*Este artículo causa 6% de IEPS

Código	Número	Precio
15VENENO001SM	S/N	\$160.08

Unidad: Tubo: 40 g Master: 24 piezas.

Precios en catálogo de Ferretería

Pulsera repelente de mosquitos

Características:

- Ingredientes: caucho, citronella y fragancia
- Para muñeca o tobillo
- 200 hrs de protección



OFERTA ESPECIAL

Código	Número	Precio
15BRAZAL001SM	S/N	\$24.36

Unidad: 1 Pieza. Master: 1 Bolsa

Precios en catálogo de Deportes

Veneno granulado para ratones

Características:

- Ingrediente activo: rodifacoum 0.005%
- Producto peletizado en forma de grano que tiene acción anticoagulante
- Para uso en interiores y exteriores
- Efectivo y poderoso
- Contenido neto por sobre: 20 g



OFERTA
POR VOLUMEN

*Este artículo causa 6% de IEPS

Código	Unidad	Precio
15VENENO002SM	1 tira con 10 sobres	\$272.60
* 15VENENO003SM	1 cubeta con 50 sobres	\$1,233.08

*Cuenta con oferta por volumen

Precios en catálogo de Ferretería

Trampa adhesiva para moscas

Características:

- Cinta adhesiva para moscas
- Segura y efectiva
- No es tóxica para humanos y mascotas
- No contamina, no produce vapores
- Sin olores molestos, rápida
- La trampa se desenrolla



OFERTA ESPECIAL

Código	Número	Precio
15TRAMPA0045M	F124	\$38.28

Unidad: 4 piezas. Master: 25 paquetes

Precios en catálogo de Ferretería

Trampa para moscas



OFERTA ESPECIAL

ECOTRAP

- Producto de BIO CONTROL
- No contiene pesticidas
- Dura hasta 6 meses o hasta que se sature la trampa de moscas
- Debe de ser usado en EXTERIORES como protección perimetral
- LEA LAS INSTRUCCIONES ANTES DE USARLO

Descripción y función del producto:

La trampa debe ser colgada, agregue agua para activar el activo que contiene la trampa. Las moscas son atraídas a la trampa por la carnada, ingresan por la tapa semipermeable que permite el acceso pero no la salida de la mosca, quedando atrapadas.

Código	Doméstica	Jumbo	Precio
15TRAMPA022SM	20 mil moscas		\$126.44
15TRAMPA023SM	40 mil moscas		\$145.00

Unidad: 1 pieza. Master: 12 piezas.

Precios en catálogo de Ferretería

Cebo en gel contra hormigas "Optigardant"

Características:

- Ingrediente activo: Thiamethoxam al 0.01% gel
- Es muy estable y mantiene su palatabilidad y atracción por varios días.
- Actúa por ingestión y las hormigas disminuyen su actividad después de 2 a 3 días de alimentarse del cebo
- No es volátil y puede utilizarse sin necesidad de desalojar el recinto
- Se puede utilizar en interiores y exteriores tales como: grietas, hendiduras, espacios vacíos, caminos, marco de puertas, ventanas, muebles de cocina, lavaderos, cañerías, baños, cables, tubos, nidos, etc.



OFERTA
POR VOLUMEN

LEA LA ETIQUETA ANTES DE USAR EL PRODUCTO. NO SE DEJE AL ALCANCE DE LOS NIÑOS.

Código	Contenido	Precio
15VENENO027SM	30 gr	\$523.45

Unidad: 1 pieza. Master: 24 piezas

IEPS: 0% Categoría toxicológica 4
Precios en catálogo de Ferretería

Gel Cebo Cucarachicida "Ani kill"

Características:

- Actúa por ingestión, estimulando la liberación del ácido gamma amino butírico (gaba) en los artrópodos (patas) inhibiendo la transmisión neuromuscular.
- Útil para combatir cucarachas
- Ingrediente: (ABAMECTINA) los insectos son paralizados y mueren
- Uso doméstico, tiene un efecto retardado sobre la cucaracha permitiéndole llegar a su área de agregación y se lleva a cabo el efecto domino



REGISTRO SANITARIO
RSCO-DOM-INAC-174-309-092-0.050

Código	Contenido	Precio
15VENENO028SM	30 gr	\$306.24

Unidad: 1 pieza. Master: caja con 12 piezas

Precios en catálogo de Ferretería



PARA TRABAJO PESADO



RECUBIERTOS DE NITRILO



DE PIEL Y/O CARNAZA



GUANTES

TIPO JAPONÉS



Consulta todos nuestros productos en
www.karlen.mx

62 AÑOS

- Tradición, calidad e innovación al servicio de tu industria. Gimbel Mexicana



2 MASCOTAS

Cadena de castigo

Características:
• Acabado cromado



ESLABÓN CORTO

Código	Calibre (mm)	Longitud (mm)	Precio
15CADENA060EC	2.0	254	\$22.62
15CADENA061EC	2.0	305	\$16.70
15CADENA062EC	2.0	406	\$19.02
15CADENA063EC	2.5	355	\$9.05
15CADENA064EC	2.5	406	\$10.44
15CADENA065EC	2.5	457	\$11.72
15CADENA066EB	2.5	508	\$33.64
15CADENA066EC	2.5	560	\$14.50
15CADENA067EC	3.0	457	\$14.50
15CADENA068EC	3.0	508	\$14.62
15CADENA069EC	3.0	560	\$17.05
15CADENA070EC	3.0	609	\$17.52
15CADENA071EC	3.5	560	\$23.20
15CADENA072EC	3.5	609	\$25.52
15CADENA073EC	3.5	660	\$25.17
15CADENA074EC	4.0	609	\$32.48
15CADENA075EC	4.0	660	\$34.80
15CADENA076EC	4.0	711	\$33.87

Unidad: 1 Pieza Master: 12 Piezas

Cadena doble

Características:
• Acabado cromado



ESLABÓN CORTO



2

DESTORCEDORES



ANILLO DE UNIÓN CENTRAL

Código	Calibre (mm)	Longitud (cm)	Precio
15CADENA093CH	3	50	\$69.60
15CADENA094CH	4	60	\$57.54

Unidad: 1 Pieza Master: 25 Piezas

Cadena de castigo

Características:
• Acabado cromado



ESLABÓN LARGO

Código	Número	Calibre	Longitud (mm)	Precio
15CADENA085SH	SHR 3060	3.0	600	\$16.82
15CADENA086SH	SHR 4075	4.0	750	\$26.68

Unidad: 1 Pieza Master: 12 Piezas

Cadena con doble gancho

Características:
• Acabado galvanizado

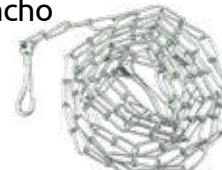

ESLABÓN LARGO

Código	Número	Long. m	Calibre mm (L)	Acabado	Precio
15CADENA053EC		3	2.5		\$105.56
15CADENA054EC	S/N	4	2.5	Galvanizada	\$117.16
15CADENA056EC		3	3.5		\$133.40
15CADENA057EC	S/N	4	3.5	Galvanizada	\$241.28

Unidad: 1 pieza. Master: 12 piezas.

Precios en catálogo de Ferrería

Cadena para perro mango "T"

- Características:
• Acabado galvanizado

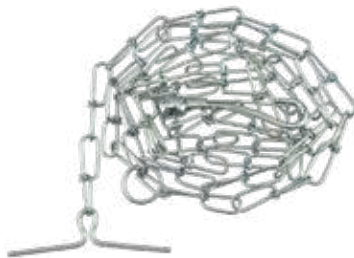
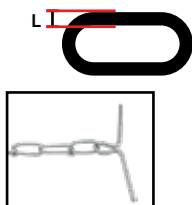

Código	Calibre (l)	Longitud (m)	Precio
15CADENA029EC	2.0 mm		\$38.28
15CADENA030EC	2.5 mm	1.83	\$42.92
15CADENA033EC	3.5 mm		\$43.04

Unidad: 1 Pieza Master: 12 Piezas

Cadena con eslabón torcido

- Características:
Usos: Traillas, cadenas de castigo, bolsas, adornos, etc.



OFERTA POR VOLUMEN

Código	Calibre (L)	Long. m	Precio
*15CADENA058EC		1.2	\$1,524.47
15CADENA048EC		2.0	\$2,272.44
15CADENA049EC	33mm	2.4	\$2,881.44
15CADENA052EC		3.9	\$6,193.24

Unidad: 1 rollo Master: 1 rollo

*SIN OFERTA POR VOLUMEN
Precios en catálogo de Ferrería

Cadena con asa

- Características:
• Acabado cromado



DESTORCEDOR



ASA DE POLIPROPILENO EXTRA LARGA



ASA DE CUERO EXTRA LARGA



ASA DE POLIPROPILENO CORTA (014CH)



ASA DE PVC CORTA

Código	Calibre (m)	Longitud (m)	Tipo	Precio
15CADENA105SH	2.0		Asa de cuero	\$35.50
15CADENA106SH	2.5	1.22		\$37.24
15CADENA107SH	3.0			\$67.28
15CADENA108SH	3.5			\$83.52
15CADENA109SH	4.0			\$68.56
15CADENA004EC	2.0		1.22	Asa de PVC
15CADENA010CH	2.0	1.22	Asa de polipropileno	\$25.64
15CADENA011CH	2.5			\$58.00
15CADENA012CH	3.0			\$38.05
15CADENA013CH	3.5			\$81.20
15CADENA014CH	4.0			\$69.72

Unidad: 1 Pieza Master: 12 Piezas

Cadena de protección para perro

- Características:
• Acabado cromado



10
ESLABONES

Código	Número	Calibre (mm)	Longitud (mm)	Master (piezas)	Precio
15CADENA087SH	SHG 3050	3.0	50	12	\$144.88
15CADENA088SH	SHG 4060	4.0	70	40	\$116.00

Unidad: 1 pieza

Cadena de eslabón tipo "Victor"

- Características:
• Acabado galvanizado



OFERTA POR VOLUMEN

*No incluye oferta

ROLLO

Código	Número	Calibre mm (L)	Long. m	Límite de carga (kg)	Fuerza mínima de rotura	Precio
*15CADENA111EC	16	1.6	80	25	1.0kN	\$1,600.80
15CADENA044EC	16	1.6		25	1.0 kN	\$1,863.31
15CADENA045EC	25	2.0		41	1.6 kN	\$2,988.16
15CADENA077EC	30	2.2	100	48	1.9 kN	\$3,094.88
15CADENA046EC	35	2.5		61	2.4 kN	\$2,051.92
15CADENA047EC	40	3.0		91	3.6 kN	\$3,562.36

Unidad: 1 rollo Master: 10 rollos

Precios en catálogo de Ferrería

Cadena de eslabón tipo "Jack"

- Características:
• Material: acero al carbón
• Longitud de cadena: 31 m
• Terminado galvanizado
• Tipo sencillo

PRODUCTO NUEVO



Código	Número	(A) (L) mm	Capacidad de rompimiento kg	Precio
14CADENA270TE	S/N	1.5 x 14.7	100	\$736.95
14CADENA001TE	SJ12-26100 #12	2.6 x 26.5	115	\$874.64
14CADENA002TE	SJ10-34100 #10	3.4 x 36.0	170	\$1,351.40

Unidad: 1 rollo Master: 10 rollos

Precios en catálogo de Ferrería

Correa para perro

- Características:
• Material: 100% piel
• Confeccionado en vaqueta



Plana



Redonda



DESTORCEDOR

Código	Medidas (m)	Tipo	Precio
15CORREA007SM	1.2	Plana	\$423.40
15CORREA008SM	1.8		\$470.96
15CORREA009SM	1.2		\$494.33
15CORREA010SM	1.8	Redonda	\$560.28

Unidad: 1 Pieza Master: 20 Piezas

Collar de piel con picos

- Características:
- Material: 100% piel
 - Confeccionado en vaqueta
 - Herrajes de metal



Código	Número	Largo (mm)	Ancho (mm)	Precio
15COLLAR012SM	6	515	18	\$237.80
15COLLAR013SM	7	565	20	\$263.32
15COLLAR014SM	8	615	25	\$292.32
15COLLAR015SM	9	655	30	\$301.60

Unidad: 1 Pieza Master: 1 Pieza

Collar de agitación y entrenamiento

- Características:
- Material: 100% piel
 - Herrajes de metal



Código	Número	Largo (mm)	Ancho (mm)	Precio
15COLLAR016SM	12	650	50	\$439.64
15COLLAR017SM	13	700	50	\$473.57
15COLLAR018SM	14	750	50	\$506.92
15COLLAR019SM	15	800	50	\$541.72

Unidad: 1 Pieza Master: 1 Pieza

Pechera reforzada

- Características:
- Material: Cuero reforzado
 - 100% piel
 - Confeccionado en vaqueta
 - Herrajes de metal



Código	Número	Abdómen (mm)	Lomo (mm)	Ancho correa (mm)	Precio
15PECHER005SM	5	180	190	24	\$635.68
15PECHER006SM	6	220	195	31	\$720.36
15PECHER007SM	7	240	200	31	\$762.12

Unidad: 1 Pieza Master: 20 Piezas

Bozal de cono

- Características:
- Material: 100 % piel
 - Confeccionado en Napa
 - Herrajes de metal



Código	Número	Medidas correa (mm)		Medidas bozal (mm)		Precio
		Largo	Ancho	Largo (L)	Ancho (A)	
15BOZAL-001SM	1	445		82	45	\$136.88
15BOZAL-002SM	2	395		105	45	\$164.72
15BOZAL-003SM	3	500		120	55	\$205.32
15BOZAL-004SM	4	510	15	120	65	\$240.12
15BOZAL-005SM	5	505		120	70	\$272.60
15BOZAL-006SM	6	495		130	75	\$287.68
15BOZAL-007SM	7	505		12.5	80	\$343.65

Unidad: 1 Pieza Master: 20 Piezas

Collar de piel

- Características:
- Material: 100% piel
 - Confeccionado en vaqueta
 - Herrajes de metal



Código	Número	Largo (mm)	Ancho (mm)	Precio
15COLLAR001SM	1	270	12	\$63.80
15COLLAR002SM	2	310	13	\$63.80
15COLLAR003SM	3	350	15	\$75.40
15COLLAR004SM	4	410	16	\$76.56
15COLLAR005SM	5	450	16	\$98.60
15COLLAR006SM	6	500	19	\$107.88
15COLLAR007SM	7	555	20	\$136.88
15COLLAR008SM	8	630	26	\$160.08
15COLLAR009SM	9	670	30	\$169.36
15COLLAR010SM	10	700	30	\$192.56
15COLLAR011SM	11	750	30	\$262.16

Unidad: 1 Pieza Master: 20 Piezas

Pechera

- Características:
- Material: Cuero
 - 100% piel
 - Confeccionado en vaqueta
 - Herrajes de metal



Código	Número	Abdomen (mm)	Lomo (mm)	Ancho correa (mm)	Precio
15PECHER001SM	1	150	120	14	\$204.16
15PECHER002SM	2	170	140	15	\$226.20
15PECHER003SM	3	170	170	15	\$258.68
15PECHER004SM	4	170	185	21	\$390.92

Unidad: 1 Pieza Master: 1 Pieza

Pechera con picos

- Características:
- Material: 100% piel
 - Confeccionado en vaqueta
 - Herrajes de metal



Código	Número	Abdómen (mm)	Lomo (mm)	Ancho correa (mm)	Precio
15PECHER008SM	4	170	185	18	\$759.80
15PECHER009SM	5	180	190	25	\$781.84
15PECHER010SM	6	220	195	28	\$866.52

Unidad: 1 Pieza Master: 1 Pieza

Bozal de agitación y entrenamiento

- Características:
- Material: 100 % piel
 - Herrajes de metal
 - Color marrón



Código	Largo (L)	Ancho (A)	Precio
15BOZAL-008SM	140 mm	200 mm	\$372.36
15BOZAL-009SM	150 mm	200 mm	\$406.00
15BOZAL-010SM	180 mm	200 mm	\$446.60
15BOZAL-011SM	200 mm	200 mm	\$464.00

Unidad: 1 Pieza Master: 1 Pieza

Correa retráctil

- Características:
- Cuerda de 100% nylon
 - Cuerpo de plástico ABS
 - Ancho de correa: 11mm
 - Empuñadura ergonómica



SEGURO Y BOTÓN DE RETROCESO



El seguro permite controlar y fijar la longitud de la correa.



MASCOTAS DE HASTA 20kg



INCLUYE DESTORCEDOR

Código	Número	Longitud correa	Precio
15CORREA007CH	OPT51816	3.19m	\$230.84

Unidad: 1 Pieza Master: 12 Piezas

Estaca para perro

- Características:
- Material: acero redondo pulido de 5/16
 - Estaca con mango recubierto de plastisol
 - Esmaltado con pintura electrostática



• Tapón para protección de la punta.

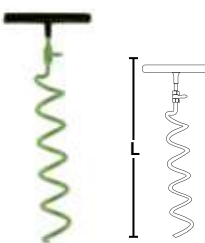

Código	Longitud (L) mm	Precio
15ESTACA004SM	390	\$335.24

Unidad: 1 Pieza Master: 1 Pieza

Collar isabelino

- Características:
- Material: polipropileno
 - Cierre tipo velcro



PARA CUELLO DE PERRO



AJUSTABLE

Código	Número	Diámetro		Medida L	Precio
		Min.	Max		
15COLLAR010CH	OPT51191	10	26.5	18.5	\$74.12
15COLLAR011CH	OPT51195	8	19.0	12.0	\$131.54

Unidad: 1 Pieza Master: 120 Pieza

Conector Metálico tipo "S"

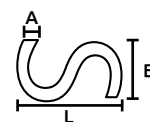

Código	A	B	L	Peso g	Precio
14GANCHO107CH	3mm	13mm	25mm	0.10	\$2.11
14GANCHO105CH	5mm	24mm	45mm	0.15	\$5.03
14GANCHO106CH	8mm	38mm	75mm	0.64	\$17.05

Unidad: 1 pieza. Master: 50 piezas.

Precios en catálogo de Ferretería

Destorcedor giratorio de seguro



CUADRADO

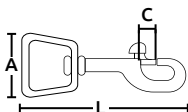

Código	Código	Medidas mm			Material Acabado	Unidad	Master	Precio
		A	L	C				
14DESTOR208CH	DR-6513	13	65	6	Zinc niquelado	10 piezas	2 paquetes	\$189.08
14DESTOR138CH	S/N	12	65	7	Zinc niquelado	10 piezas	10 paquetes	\$147.32
14DESTOR208NU	Z48-16	16	68	6	Zinc niquelado	10 piezas	2 paquetes	\$200.68
14DESTOR209NU	Z48-19	19	68	6	Zinc niquelado	10 piezas	2 paquetes	\$215.76
14DESTOR210NU	Z48-25	25	68	6	Zinc niquelado	10 piezas	2 paquetes	\$397.88
14DESTOR129CH	Z-SN0601	16	74	10	Zinc niquelado	10 piezas	10 paquetes	\$361.92
14DESTOR131CH	CR-8017	17	80	9	Zinc niquelado	10 piezas	10 paquetes	\$430.36
14DESTOR131HL	Z-017-25	25	84	10	Zinc niquelado	10 piezas	10 paquetes	\$324.80

Unidad: 1 paquete 10 piezas

Precios en catálogo de Ferretería

Destorcedor de seguro



REDONDO

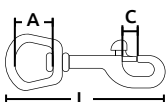

BLISTER



*CON ARGOLLA

Código	Número	Medidas (mm)			Material Acabado	Unidad	Master	Precio	
		A	L	C					
14DESTOR347LT	0	3/8	11	53	7	Acero Cromado	1 pieza	20 bolsas	\$1.28
14DESTOR348LT	1	1/2	12	65	7.5	Acero Cromado	1 pieza	20 bolsas	\$1.16
14DESTOR351LT	4	1	25	101	12	Acero Cromado	1 pieza	20 bolsas	\$15.31
14DESTOR356LT	4	1	26	101	12	Acero Cromado	10 piezas	10 bolsas	\$39.67
14DESTOR202NU	B2251-19	19	76	8	Latón Pulido	10 piezas	10 bolsas	\$987.16	
14DESTOR203NU	B2251-25	25	88	8	Latón Pulido	10 piezas	10 bolsas	\$1,011.52	
*14DESTOR246CH	KH505	14	70	7	Zinc Cromado	10 piezas	10 bolsas	\$438.48	
14DESTOR211NU	Z5079-10	10	53	6	Zinc Niquelado	10 piezas	10 bolsas	\$165.88	
14DESTOR139HL	M-225-12	12	75	10	Zinc Niquelado	10 piezas	10 bolsas	\$551.00	
14DESTOR206CH	DS-7613	13	76	10	Zinc Niquelado	10 piezas	10 bolsas	\$327.12	
14DESTOR140HL	M-225-16	16	75	10	Zinc Niquelado	10 piezas	10 bolsas	\$436.16	
14DESTOR141CH	DS-8918	18	89	11	Zinc Niquelado	10 piezas	10 bolsas	\$379.55	
14DESTOR142CH	DS-8120	20	81	10	Zinc Niquelado	10 piezas	10 bolsas	\$285.48	
14DESTOR143HL	M-225-25	25	86	10	Zinc Niquelado	10 piezas	10 bolsas	\$713.40	
14DESTOR144CH	DS-106-30	30	106	11	Zinc Niquelado	10 piezas	10 bolsas	\$843.32	

Precios en catálogo de Ferretería

Destorcedor giratorio



- Características:
- Material: zinc
 - Acero niquelado
 - De gatillo

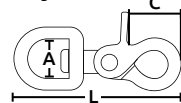

Código	Número	Medidas (mm)			Unidad	Precio
		A	L	C		
14DESTOR217NU	Z5013-12	12	62	10	10 Piezas	\$634.52
14DESTOR218NU	Z5013-16	16	65	10	10 Piezas	\$656.56
14DESTOR218NV	Z5013-19	19	73	12.5	10 Piezas	\$722.68
14DESTOR615CH	S/N	25.4	77	23	1 Pieza	\$32.02

Precios en catálogo de Ferretería

Destorcedor giratorio de gatillo

- Características:
- Material: aleación de zinc
 - Acabado galvanizado



Código	Número	Medidas (mm)			Precio
		A	L	C	
14DESTOR253NU	242ZS	19	40	6	\$97.44

Unidad: 1 paquete con 10 piezas Master: 5 paquete Precios en catálogo de Ferretería

Destorcedor fijo

- Características:
- Material: zinc
 - Acabado niquelado
 - De gatillo



Código	Número	Medidas (mm)			Precio
		A	L	C	
14DESTOR221CH	Z-SN2001	33	65	13	\$228.52

Unidad: 1 paquete con 10 piezas Master: 2 paquetes Precios en catálogo de Ferretería

Destorcedor giratorio

- Características:
- Cierre rápido
 - Mosquetones giratorios de lengua



Código	Número	Medidas			Material	Acabado	Precio
		A	L	C			
14DESTOR200NJ	20	82	10	Latón	Pulido natural	\$1,152.00	
14DESTOR201NJ	25	87	10			\$1,228.44	
14DESTOR212NU	B251-1	16	82			10	\$1,361.84
14DESTOR213NU	B251-2	19	95	10	\$1,107.80		
14DESTOR212CH	AS-8014	14	80	19	Zinc	\$474.44	
14DESTOR212CI	AS-8517	17	85	12		Niquelado	\$537.08

Unidad: 1 paquete con 10 piezas Master: 2 paquetes Precios en catálogo de Ferretería

Destorcedor

- Características:
- Tipo: D
 - Acabado niquelado



Código	Número	Medidas(mm)		Precio
		A	L	
14DESTOR133CH	MS-28-6	6	28	\$92.34
14DESTOR133CI	MS-3610	10	36	\$149.41
14DESTOR133HH	ZN-018-2L	12	40	\$119.48
14DESTOR134CH	MS-5515	15	55	\$148.36
14DESTOR134HL	Z-018-16	16	64	\$280.37
14DESTOR135HL	Z-018-19	19	64	\$317.49
14DESTOR136HL	Z-018-22	22	76	\$469.80
14DESTOR137HL	Z-018-25	25	77	\$429.66

Unidad: 1 paquete con 10 piezas Master: 10 paquetes Precios en catálogo de Ferretería

Destorcedor giratorio

- Características:
- Material: zinc
 - Acabado niquelado
 - Cierre rápido
 - Con lengua loxpring



Código	Número	Medidas (mm)			Precio
		A	L	C	
14DESTOR214NU	Z848-25	25	80	10	\$520.84

Unidad: 1 paquete con 10 piezas Master: 2 paquetes Precios en catálogo de Ferretería

Destorcedor

- Características:
- Material: zinc
 - Acero niquelado
 - Giratorio de lengua



PARA GANADO

Código	Número	Medidas (mm)			Precio
		A	L	C	
14DESTOR215CH	S/N	25	132	14	\$160.08
*14DESTOR219CH	25-10516	26	103	16	\$2,308.40

Unidad: 1 pieza. *Unidad: 1 paquete con 10 piezas* Master: 1 pieza. *Master: 1 paquete* Precios en catálogo de Ferretería

Destorcedor para llavero doble

- Características:
- Material: zinc
 - Acabado: Niquelado

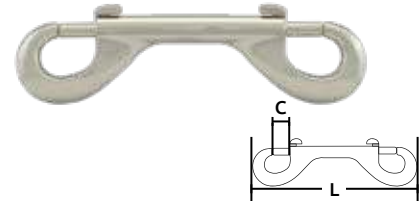

Código	Número	Medidas (mm)		Precio
		L	C	
14DESTOR240KS	B163	115	14	\$817.80

Unidad: 1 paquete con 10 piezas Master: 5 paquetes Precios en catálogo de Ferretería

Destorcedor de pánico giratorio

- Características:
- Material: zinc
 - Acabado niquelado

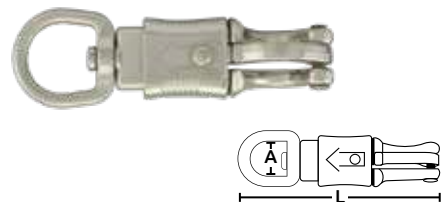

Código	Número	Medidas (mm)		Precio
		A	L	
14DESTOR229KS	M1003	25	120	\$1,064.18

Unidad: 1 paquete con 10 piezas Master: 2 paquetes Precios en catálogo de Ferretería

Anillos de acero

Código	Número	Diám. interior		Calibre mm	Material	Unidad	Precio
		pulg	mm				
14ARGOLL070CH	S/N	1.1/2	37	1.6	Acero maleable niquelado	1 paquete con 10 piezas.	\$30.74
14ARGOLL020YO	SOR-60-112	1.1/2	38	6	Acero niquelado	1 paquete con 10 piezas.	\$143.84
14ARGOLL104DE	S/N	1.3/8	35	2.5			\$184.44
14ARGOLL019CH	S/N	2	50	5			\$133.40
14ARGOLL021NJ	SOR-60-200	2	50	6	Acero galvanizado	1 paquete con 10 piezas.	\$171.68
14ARGOLL021YO	SOR-60-250	2.1/2	63	6			\$185.60
14ARGOLL037CH	WR0102	1.1/4	32	5	Acero galvanizado	1 paquete con 10 piezas.	\$87.00
14ARGOLL038CH	WR0104	2	50	6			\$163.56
*14ARGOLL076LT	S/N	1.3/8	35	5.4			Blister con 4 piezas

Master: 10 paquetes * 20 Blister

Precios en catálogo de Ferretería

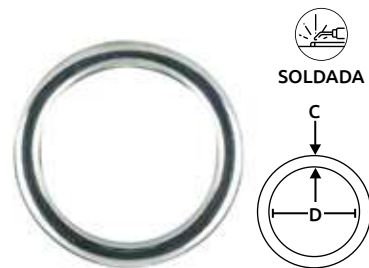

Hebillas

- Características:
- Barra doble de esquina cuadrada
 - Hebilla halter de diseño*
 - Material: zinc
 - Terminado: níquel
 - Barra central



Código	Número	Tamaño correa		Longitud mm	Precio
		pulg.	mm.		
14HEBILL021NJ		1	25	52	\$26.68
*14HEBILL014NJ	922-Z	1	25	62	\$76.56
14HEBILL019CH		5/8	16	36	\$12.76
14HEBILL016NJ	924-Z	3/4	19	42	\$12.76
14HEBILL020CH		1	25.4	55	\$27.84

Unidad: 1 paquete con 10 piezas Master: granel Precios en catálogo de Ferrería

Bandola mosquetón con seguro de rosca

- Características:
- Acabado galvanizado



NO USAR PARA ALPINISMO

Código	Número	Medidas mm		Capacidad Kg	Precio
		D	L		
14BANDOL058CH	7350-05	5	50	349	\$81.20
14BANDOL059HL	7350-06	6	58	399	\$107.88
14BANDOL060HL	7350-07	7	68	589	\$134.56
14BANDOL061HL	7350-09	9	83	883	\$273.76
14BANDOL062HL	7350-12	12	107	2039	\$580.00

Unidad: 1 paquete con 10 piezas Master: 10 paquete Precios en catálogo de Ferrería

Bandola mosquetón sin seguro

- Características:
- Acabado galvanizado

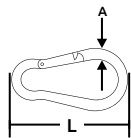

NO USAR PARA ALPINISMO

Código	Número	Medidas mm		Capacidad (Kg)	Unidad	Master	Precio
		L	A				
14BANDOL046HL	2450-050	50	5	99	10	5	\$90.48
14BANDOL047HL	2450-060	60	6	118	10	5	\$69.60
14BANDOL048HL	2450-070	70	7	181	10	5	\$138.04
14BANDOL049HL	2450-080	80	8	226	10	5	\$114.84
14BANDOL050HL	2450-090	90	9	249	10	5	\$273.76
14BANDOL051HL	2450-100	100	10	349	10	5	\$245.92
*14BANDOL125SM		120	11		1	12	\$17.40
14BANDOL053CH	2450-140	140	12	544	10	5	\$766.76
14BANDOL054CH		180	14		10	5	\$1,412.88
*14BANDOL128CH		180	86		1	1	\$132.24
*14BANDOL129CH		200	90		1	1	\$142.33

Precios en catálogo de Ferrería

Peine recto delgado



CERDAS DE METAL
RECTO

- Características:
- Mango de plástico
 - Cuerpo de acero
 - Acabado cromado



Código	Número	Medidas (mm)			Num. de dientes	Precio
		A	B	L		
15PEINES019CH	OPT06595	25	91	185	66	\$85.38

Unidad: 1 Pieza Master: 50 Piezas

Peine recto doble



CERDAS DE METAL
RECTO DOBLE

- Características:
- Mango de madera
 - Cuerpo de acero
 - Acabado cromado



Código	Número	Medidas (mm)			Num. de dientes	Precio
		A	B	L		
15PEINES011TE	OPT36021	50	70	175	49	\$46.63

Unidad: 1 Pieza Master: 50 Piezas

Peine metálico doble



CERDAS DE METAL
RECTO DOBLE

- Características:
- Mango de plástico
 - Acabado cromado

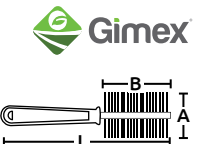

Código	Número	Medidas (mm)			Num. de dientes	Precio
		A	B	L		
15PEINES016TE	OPT06599	52	75	193	19-27	\$55.45

Unidad: 1 Pieza Master: 50 Piezas

Cepillo 2 en 1

- Características:
- Cuerpo de madera barnizada
 - 1- cerdas de nylon
 - Elimina pelo suelto y residuos
 - 2- Cerdas de acero
 - Ayuda a eliminar nudos

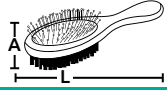

 DOBLE CERDAS DE METAL Y SUAVES

Código	Número	Medidas (mm)		Precio
		A	L	
15CEPILL009CH	LDB033	68	235	\$128.53

Unidad: 1 Pieza Master: 10 Piezas

Cepillo de alambre

- Características:
- Mango de madera
 - Base de metal

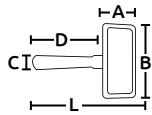

 CERDAS DE METAL

Código	Número	Medidas (mm)					Precio
		A	B	C	D	L	
15CEPILL005CH	OPT36463	45	120	17	172	203	\$69.25

Unidad: 1 Pieza Master: 50 Piezas

Cepillo de alambre

- Características:
- Mango de plástico
 - Base de plástico

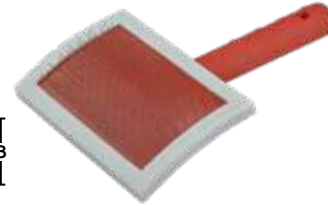
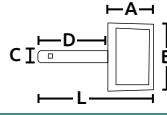

 CERDAS DE METAL

Código	Número	Medidas (mm)					Precio
		A	B	C	D	L	
15CEPILL011CH	LDB010	85	112	22	115	193	\$59.16

Unidad: 1 Pieza Master: 50 Piezas

Cepillo de hule (bruza)

- Características:
- Material: hule vulcanizado

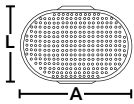

 CERDAS DE HULE
 CON BANDA PARA MANO

Código	Número	Medidas (mm)		Precio
		A	L	
15CEPILL017CH	OPT06056	135	85	\$92.92

Unidad: 1 Pieza Master: 10 Piezas

Cepillo para caballo

- Características:
- Material: hule vulcanizado

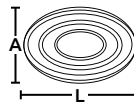

 CERDAS DE HULE
 CON BANDA PARA MANO
OFERTA POR VOLUMEN

Código	Número	Medidas (mm)		Precio
		A	L	
15CEPILL013CH	LDX115	160	110	\$73.08

Unidad: 1 Pieza Master: 10 Piezas

Placa de identificación

- Características:
- Material: acero inoxidable, sin bandola

Código	Número	Medidas (mm)		Precio
		Largo (L)	Ancho (A)	
15PLACAS002CH	OPT13360	55	23	\$15.43
15PLACAS003CH	-	38	26	\$18.10

Unidad: 1 Pieza Master: 24 Piezas

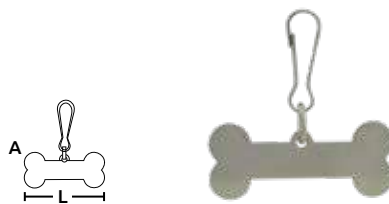

 INCLUYE DESTORCEDOR SENCILLO

Silbato

- Características:
- Material: metal
 - Acabado niquelado
 - Frecuencia ajustable



 PARA ENTRENAMIENTO DE PERROS

 ARGOLLA PARA COLGAR



Código	Número	Medida (mm)	Precio
15SILBAT068CH	OPT13358	54	\$43.62

Unidad: 1 Pieza Master: 20 Piezas

Silbato silencioso

- Características:
- Material: latón
 - Acabado cromado
 - Frecuencia regulable entre 5,400 y 12,800 hercios
 - 60 a 90 decibeles
 - Marca: ACME

 EN BLISTER

 PARA ENTRENAMIENTO DE PERROS



Código	Número	Medida (mm)	Precio
15SILBAT028JH	535	88	\$980.20

Unidad: 1 Pieza Master: 12 Piezas

Precios en catálogo de Deportes

Mordedera (sonaja)



Características:
• Material: plástico
• Multicolor

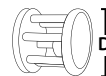

Código	Número	Diámetro (D) mm	Peso gr	Precio
15JUGMAS126CH	OPT41145	40	16	\$9.86

Unidad: 1 Pieza Master: 50 Piezas

Mordedera (pelota)



Características:
• Material: plástico



Código	Número	Diámetro (mm)	Peso gr	Precio
15JUGMAS125CH	OPT41135	40	7	\$8.70

Unidad: 1 Pieza Master: 50 Piezas

Bola de algodón para gato



Características:
• Cuerda 70% algodón 30% nylon, multicolor



Código	Número	Diámetro (mm)	Peso gr	Precio
15JUGMAS094CH	OPT08461	60	72	\$27.26

Unidad: 1 Pieza Master: 50 Piezas

Bola de algodón para gato



Características:
• Cuerda 70% algodón 30% poliéster, bicolor



Código	Número	Diámetro (mm)	Peso gr	Precio
15JUGMAS119CH	OPT32444	58	50	\$20.30

Unidad: 1 Pieza Master: 50 Piezas

Bola con cascabel



Características:
• Material: plástico



Código	Número	Diámetro (mm)	Peso gr	Precio
15JUGMAS055CH	LDC006	50	15	\$6.96

Unidad: 1 Pieza Master: 50 Piezas

Pelota de cordón



Características:
• Toda la cubierta está forrada con hilo
• 100% nylon
• En la punta tiene plumas de colores



Código	Número	Medidas (mm)		Peso gr	Precio
		(L)	(A)		
15JUGMAS053CH	LDC038	95	43	14	\$19.72

Unidad: 1 Pieza Master: 288 Piezas

Juguete para gato

Características:
• Mango de plástico
• Cordón textil con cascabel

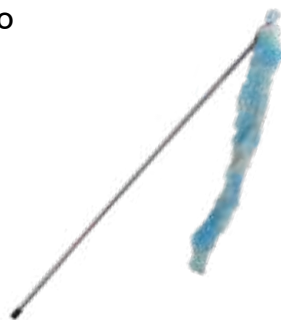
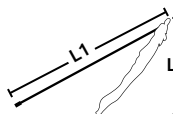

Código	Número	Medidas (mm)		Precio
		(L1)	(L2)	
15JUGMAS128CH	OPT43070	550	350	\$25.64

Unidad: 1 Pieza Master: 1 Piezas

Poste rascador para gato

Características:
• Material de yute
• Color combinado
• Base y torre

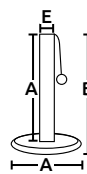

Código	Número	Medidas (mm)				Precio
		(L)	(A)	(B)	(E)	
15JUGMAS063CH	OPT08461	460	300	445	70	\$503.44

Unidad: 1 Pieza Master: 30 Piezas

Cuerda de algodón

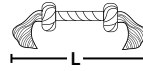

Código	Número	Medidas mm (L)	Peso gr	Descripción	Precio
15JUGMAS117CH	OPT32254	305	242	Cuerda 70% algodón, 30% poliéster multicolor, resistente	\$37.12
15JUGMAS118CH	OPT32254	355			\$61.48
15JUGMAS072CH	LDM196	178	57	Cuerda 100% algodón, resistente	\$14.96
15JUGMAS071CH	LDM198	203	57		\$16.12
15JUGMAS070CH	XJ0021	254	105		\$21.69

Unidad: 1 Pieza Master: 50 Piezas

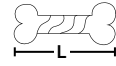

Código	Número	Medidas mm (L)	Peso gr	Descripción	Precio
15JUGMAS123CH	NTD3480L	160	95	Cuerda 100% algodón, multicolor, resistente	\$83.17

Unidad: 1 Pieza Master: 1 Pieza



Cuerda tirador

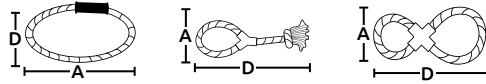

Código	Número	Medidas mm (D)	Medidas mm (A)	Peso gr	Descripción	Precio
15JUGMAS087CH	XJ0121	150	175	175	70% algodón 30% nylon, cuerda multicolor, resistente, con refuerzo de plástico	\$26.10
15JUGMAS084CH	XJ0101	325	120	130		\$34.10
15JUGMAS083CH	XJ0100	425	140	230		\$27.72
15JUGMAS077CH	XJ0063	325	120	257		\$48.72
15JUGMAS078CH	XJ0064	300	125	250		\$27.72

Unidad: 1 Pieza Master: 50 Piezas



Cuerda tirador con pelota

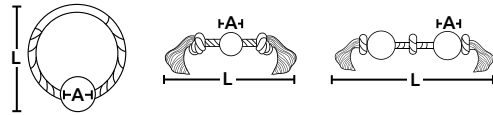

Código	Número	Medidas mm (L)	Medidas mm (A)	Peso gr	Descripción	Precio
15JUGMAS088CH	XJ0124	175	65	150	70% algodón 30% nylon, pelota de tenis bicolor, asa de plástico	\$34.80
15JUGMAS080CH	XJ0073	350	65	242	70% algodón 30% nylon multicolor, resistente, 1 pelota de tenis bicolor	\$52.08
15JUGMAS082CH	LDM237	325	50	112	80% algodón 20% vinyl multicolor, resistente, 2 pelotas de tenis bicolor	\$42.22

Unidad: 1 Pieza Master: 50 Piezas



Cuerda tirador

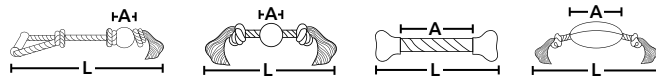

Código	Número	Medidas mm (L)	Medidas mm (A)	Peso (g)	Descripción	Precio
15JUGMAS116CH	NT7487	482	62	300	70% algodón 30% poliéster, resistente, con 1 pelota de tenis bicolor, asa de plástico	\$81.20
15JUGMAS092CH	XJ0183	350	65	242	70% algodón 30% nylon multicolor, resistente, con 1 pelota de tenis bicolor	\$49.53
15JUGMAS120CH	OPT06179	200	50	92	70% algodón 30% poliéster multicolor, resistente, extremidades de plástico	\$21.92
15JUGMAS102CH	LDM119	350	128	100	80% algodón 20% vinyl, resistente, con 1 pelota de hule	\$64.73





Mordederas pelota de vinilo

Características:
• Material: vinyl



Características:
• Material: vinyl
• Se surte en varios colores

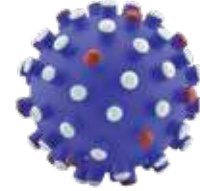

Código	Número	Medidas mm (D)	Peso gr	Precio
15JUGMAS115CH	NT7361	65	28	\$26.68

Unidad: 1 Pieza Master: 50 Piezas

Código	Número	Medidas mm (D)	Peso gr	Precio
15JUGMAS025CH	LDT072	100	164	\$40.60

Unidad: 1 Pieza Master: 50 Piezas

Mordederas de plástico

Características:
• Material: plástico
• Se surte en varios colores

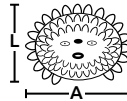

Características:
• Material: plástico



Código	Número	Medidas mm (L) (A)	Peso gr	Precio
15JUGMAS023CH	LDT023	65 110	65	\$33.99

Unidad: 1 Pieza Master: 50 Piezas

Código	Número	Medidas mm (D)	Peso gr	Precio
15JUGMAS127CH	NTC2509	55	20	\$20.18

Unidad: 1 Pieza Master: 50 Piezas

Mordederas de hule

Características:
• Material: lisa y sólida de hule
• Color: jaspeado combinado



Características:
• Material: hule
• Color: amarillo

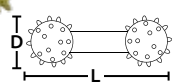

Código	Número	Medidas mm (D)	Peso gr	Precio
15JUGMAS040CH	EA5013	70	293	\$98.48

Unidad: 1 Pieza Master: 50 Piezas

Código	Número	Medidas mm (D) (L)	Peso gr	Precio
15JUGMAS121CH	OPT31854	43 140	135	\$53.36

Unidad: 1 Pieza Master: 100 Piezas

Mordedera frisbee

Características:
• Material: 70% algodón 30% nylon

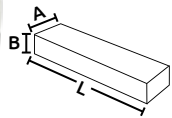

Código	Número	Medidas mm (D)	Peso gr	Precio
15JUGMAS122CH	NTD3488	180	74	\$39.32

Unidad: 1 Pieza Master: 50 Piezas

Código	Número	Medidas mm (L) (A) (B)	Peso gr	Precio
15JUGMAS032CH	EA4039	162 55 25	59	\$29.12

Unidad: 1 Pieza Master: 50 Piezas

Mordedera de vinilo



Características:
• Color café



Características:
• Color combinado

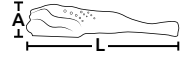

Código	Número	Medidas mm (L) (A)	Peso gr	Precio
15JUGMAS034CH	EA4042	160 45	49	\$120.64

Unidad: 1 Pieza Master: 50 Piezas

Código	Número	Medidas mm (L) (A)	Peso gr	Precio
15JUGMAS104CH	LDT035	180 70	65	\$21.23

Unidad: 1 Pieza Master: 50 Piezas

Lanzador de pelotas para perro

Características:
• Se surte en diferentes colores

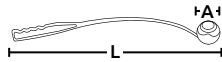

Código	Número	Medidas mm		Precio
		(L)	(A)	
15JUGMAS124CH	OPT17821	640	70	\$49.76

Unidad: 1 Pieza Master: 30 Piezas

Donas de carnaza

Características:
• 100% carnaza, ganado vacuno
• Terminado natural



NO CONTIENE SABORIZANTES



NO TIENE SABOR



Código	Díámetro aproximado pulg.	mm	Peso Apróx. gr.	Precio
15CARNAZ001SM	4.1/2	114	96	\$40.54

Unidad: 1 Pieza Master: 20 Piezas

Mordedera tipo hueso

Características:
• Material: 100% hule



NO CONTIENE SABORIZANTES



Código	Long. Apróx. pulg.	mm	Peso. Apróx. gr c/u	Unidad	Precio
15HUESOS050SM	6.8	170	120	1 pieza	\$-----

Master: 20 Bolsas

Hueso de carnaza

Código	Long. Apróx. pulg.	mm	Peso. Apróx. gr c/u	Unidad	Master	Precio
15HUESOS001SM	2-3	50-76	15	1 Bolsa	20 Piezas	\$44.08
15HUESOS002SM	3-4	76-102	25	(6 piezas)	20 Piezas	\$81.20
15HUESOS003SM	4-5	102-127	47	1 Bolsa (3 piezas)	20 Piezas	\$67.28
15HUESOS004SM	5-6	127-152	100	1 Bolsa (2 piezas)	20 Piezas	\$80.04
15HUESOS004SN	6-7	152-178	145	1 Bolsa (1 pieza)	15 Piezas	\$57.94
15HUESOS005SM	7-8	178-203	215	1 pieza	1 Pieza	\$80.04
15HUESOS006SM	9-10	228-254	385	1 pieza	1 Pieza	\$158.92
15HUESOS007SM	11-12	279-304	505	1 pieza	1 Pieza	\$176.32

Características:
• Material: 100% carnaza, ganado vacuno



NO CONTIENE COLORIZANTES

Platos

Características:
• Material: Polietileno de alta densidad

Código	A	B	C	Capacidad	Precio
15PLATOP017SM	75mm	175mm	225mm	649ml	\$39.44

Unidad: 1 Pieza Master: 1 Pieza

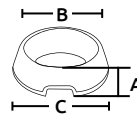

Platos

Características:
• Material: plástico
• Se surte en varios colores

Código	Número	A	B	C	Capacidad	Precio
*15PLATOP012CH	OPT36713	55mm	140mm	187mm	460ml	\$40.95
15PLATOP013CH	OPT36714	65mm	165mm	205mm	810ml	\$51.97

*Unidad: 1 Pieza Master: 108 Piezas

Unidad: 1 Pieza Master: 96 Piezas

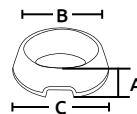

Platos

Características:
• Material: acero inoxidable

Código	Número	A	B	C	Capacidad	Precio
15PLATOP005SH	OPT36851	47mm	135mm	180mm	300ml	\$72.50
15PLATOP014CH	OPT36852	50mm	160mm	215mm	500ml	\$104.28
15PLATOP015CH	OPT36853	60mm	195mm	260mm	800ml	\$127.02
15PLATOP016CH	OPT36855	65mm	220mm	295mm	1100ml	\$172.84

Unidad: 1 Pieza Master: 1 Pieza

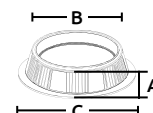

Dispensador de agua



- Características:
• Plato y vaso de plástico

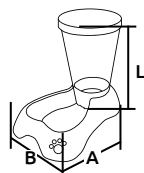

Código	Número	Medidas mm		Lts. apróx	Precio
		(L)	(A)	(B)	
15PLATOP011CH	NTD5132	205	232	16	1 L \$204.16

Unidad: 1 Pieza Master: 36 Piezas

Dispensador de comida



- Características:
• Plato y vaso de plástico

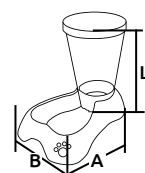

Código	Número	Medidas mm		Lts. apróx	Precio
		(L)	(A)	(B)	
15PLATOP010CH	OPT51091	205	232	16	1 L \$186.18

Unidad: 1 Pieza Master: 24 Piezas

Alicate para cortar uñas de mascotas

- Características:
• Material: acero inoxidable



Código	Número	Longitud mm	Precio
15ALICAT003TE	LDQ105	120	\$77.72

Unidad: 1 Pieza Master: 10 Piezas

Alicate para cortar uñas de mascotas



- Características:
• Material: acero inoxidable



Código	Número	Longitud mm	Precio
15ALICAT005CH	LDQ055	165	\$111.36

Unidad: 1 Pieza Master: 10 Piezas

Alicate para cortar uñas de mascotas



- Características:
• Material: acero inoxidable
• Ligeras y prácticas



Código	Número	Longitud mm	Precio
15ALICAT017CH	LDQ089	130	\$67.40

Unidad: 1 Pieza Master: 10 Piezas

Alicate para cortar uñas de mascotas



- Características:
• Material: metálica
• Ligeras y prácticas



Código	Número	Longitud mm	Precio
15ALICAT028LA	LS-559	125	\$433.84

Unidad: 1 Pieza Master: 10 Piezas

Caja para transportar mascotas



- Características:
• Material: plástico
• Reja de acero
• Terminado cromado
• Mangos y argollas de plástico
• Se surte en varios colores

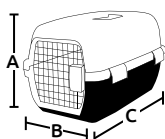

Código	Número	Peso kg	Medidas (cm)			Precio
			A	B	C	
15CAJAPE001CH	OPT29682	1.4 kg	30	29	47	\$994.12

Unidad: 1 Pieza Master: 6 Piezas

Caja para transportar mascotas



- Características:
• Material: plástico
• Reja de acero
• Terminado cromado
• Mangos y argollas de plástico
• Ventanilla superior, y compartimento para guardar cadena (no incluida)
• Se surte en varios colores

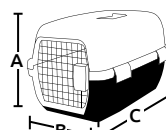

Código	Número	Peso kg	Medidas (cm)			Precio
			A	B	C	
15CAJAPE002CH	NTC9612	2.3 kg	39	38	62	\$1,276.46

Unidad: 1 Pieza Master: 6 Piezas

Caja para transportar mascotas



Características:

- Material: plástico
- Reja de acero, terminado cromado
- Ventanilla laterales de plástico

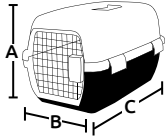

Código	Número	Peso kg	Medidas (cm)			Precio
			A	B	C	
15CAJAPE003CH	NTC6345A	5.63 kg	58.5	56	80	\$3,484.64

Unidad: 1 Pieza Master: 6 Piezas

Caja para transportar mascotas



Características:

- Material: plástico
- Reja de acero, terminado cromado
- Ventanilla laterales de acero

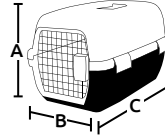

Código	Número	Peso kg	Medidas (cm)			Precio
			A	B	C	
15CAJAPE004CH	NTD6346A	5.63 kg	67	65	100	\$5,208.40

Unidad: 1 Pieza Master: 6 Piezas

Corral plegable para perros

Características:

- Material: acero
- Color: azul y rojo

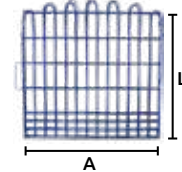
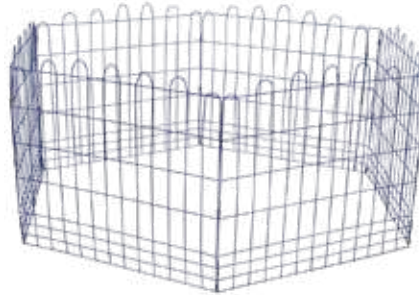

Código	Medidas cm		Precio
	(L)	(A)	
15CORRAL001SM	60	60	\$928.00

Unidad: 1 Pieza Master: 1 Pieza

Dispensador de bolsas para desechos



Características:

- Material: plástico
- Para desechos de mascotas



PRÁCTICO E HIGIÉNICO

CON ORIFICIO PARA EXTRAER UNA BOLSA A LA VEZ

FÁCIL DE SUJETAR A CUALQUIER CORREA

GANCHO PARA SUJETAR



INCLUYE 20 BOLSAS

Código	Número	Medidas mm			Precio
		(L)	(A)	(D)	
15BOLSAS006CH	OSPT36088MP	82	5	35	\$45.82

Unidad: 1 Pieza Master: 10 Piezas

Pala removedora de arena



Características:

- Material: plástico

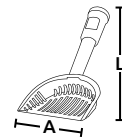

INCLUYE 20 BOLSAS

REMOVEDOR DE DESECHOS

Dispensador para bolsas de desechos

Código	Número	Medidas mm		Precio
		(L)	(A)	
15PALAS-002CH	NT8014	270	123	\$50.92

Unidad: 1 Pieza Master: 10 Piezas



Búscanos en:
www.gimex.mx



@Gimexmx



Gimex



Gimex



Gimexmx



Gimbel Mexicana S.A. de C.V.

Av. De Las Granjas # 388, Col. San Sebastián,
Azcapotzalco, CDMX, C.P. 02040, México.

Teléfono: 55 1101-2300

Web: www.gimbelmexicana.com

Mail: gimbel@gimbelmexicana.com

Deposite en cualquiera de las siguientes cuentas:

BANAMEX

CTA. 1872-6 SUCURSAL: 870

CLABE: 002180087000187262

(BUSQUE EL NÚMERO EN SU FACTURA
JUNTO A LAS CUENTAS BANCARIAS)

BBVA BANCOMER

CONVENIO CIE 1518496

CUENTA CLABE 012914002015184967

(BUSQUE EL NÚMERO EN SU FACTURA
JUNTO A LAS CUENTAS BANCARIAS)

En caso de pagar al agente de ventas hágalo con cheques cruzados a nombre de "GIMBEL MEXICANA S.A de C.V." *No olvide anotar en la ficha de depósito el número de referencia (su número de cliente)*, envíe su comprobante al área de crédito y cobranzas y/o a su agente de ventas.

Agente de ventas

NOMBRE DEL AGENTE

CONTACTO

Solicite nuestros catálogos con su agente de ventas:

Contamos con un extenso surtido de productos divididos en las siguientes líneas:

FERRETERÍA

AUTOMOTRIZ

COCINA

ELÉCTRICO

PINTURA

MAQUINARIA

PAPELERÍA

AGRÍCOLA

MOTORES ESTACIONARIOS

CONSTRUCCIÓN

VETERINARIA

DEPORTES

MOTOCICLETAS

BALEROS



ESTE CATÁLOGO ES LA
MEJOR HERRAMIENTA
PARA VENDER MUCHO MÁS!

Veterinaria

ACCESORIOS Y HERRAMIENTAS PARA ANIMALES DE GRANJA Y MASCOTAS