



**KARLEN**<sup>®</sup>

**¡ESTE CATÁLOGO ES LA MEJOR HERRAMIENTA PARA VENDER MUCHO MÁS!**

**FERRETERÍA**

PRODUCTOS ESPECIALIZADOS PARA LA INDUSTRIA FERRETERA

**DESDE NUESTRA FUNDACIÓN,  
EN GIMBEL HEMOS TRABAJADO CON PASIÓN  
PARA SATISFACER AL MÁXIMO LAS NECESIDADES  
DE NUESTROS CLIENTES, MANTENIÉNDONOS A  
LA VANGUARDIA E INTEGRANDO PRODUCTOS  
INNOVADORES AL MERCADO.**

**SESENTA AÑOS DESPUÉS,  
ESTA IDEOLOGÍA SIGUE SIENDO LO QUE NOS IMPULSA.**





## GIMBEL MEXICANA

Durante 60 años  
Gimbel Mexicana se ha convertido  
en una compañía de gran prestigio  
nacional e internacional que se  
perfecciona día a día, integrando  
nuevas líneas de productos para  
satisfacer al máximo las  
necesidades de nuestros clientes.

El giro de nuestra empresa es la  
distribución y comercialización de  
productos nacionales e  
importados.

Actualmente Gimbel Mexicana cuenta  
con 6 giros de productos integrados  
por más de 30,000 artículos.

**EMPRESA MEXICANA**



A través de la historia

1940

El fundador de Gimbel llega a México y funda Gimbel, S.A.

1963

Se funda Gimbel Mexicana, S.A. abriendo nuestras primeras oficinas en Sonora 170, Colonia Condesa

1965

Se incorporan los corta vidrios marca Fletcher

1969

Se obtiene la representación de las limas de hojalatero marca Pascal

1971

Se incorporan limas marca Corradi

1972

Gimbel Mexicana abre oficinas en la calle Sonora 189, Colonia Condesa.

1974

Se agrega la línea de cortapernos marca Hit

1980

Se añaden las guadañas marca Gallo Gallina

1981

Se introducen las escuadras de medición marca Rollins

1991

Se incluyen a la venta los termostatos marca Motorad

1993

Se suma la línea alemana de tijeras para podar jardín Freund y esquiladoras y artículos de alpinismo Stubai

1995

Se anexa a Gimbel el exportador de herramientas alemanas Louis Delius

1999

Se inauguran oficinas de Gimbel Mexicana en la calle de Moliere 46, Polanco.

2000

Se integran las navajas marca US Blade.

2013

Se cumplen 50 años de la fundación de Gimbel Mexicana.

2016

Se ingresa el servicio de Renta de Maquinaria para la construcción y la línea de brocas router de Israel marca WPW.

2017

Gimbel Mexicana abre sus nuevas oficinas en Azcapotzalco, CDMX

2024  
VEINTE  
VEINTITRES

Actualmente en  
**Gimbel**

Somos una compañía 100% mexicana dedicada a la comercialización, representación y distribución de más de 30,000 productos en toda la república mexicana.

Distribuimos nuestros productos en todo el país; contamos con una extensa fuerza de ventas en cada estado para cubrir las necesidades de nuestros clientes.



Enviamos nuestros pedidos a cualquier parte del país. Tenemos convenios con las fleteras más importantes del territorio nacional lo que nos permite ofrecer excelentes opciones a todos nuestros clientes.



**AGENTES DE VENTAS**

Nuestra fuerza de ventas está distribuida estratégicamente en todo el país para visitar a nuestros clientes directamente en sus negocios.



**TELE MARKETING**

Venta y cotizaciones a nuestro CALL CENTER en la CDMX al número **55-1101 2301**



**SHOW ROOM**

Contamos con un piso de exhibición para venta directa en tienda en la CDMX.

**TIENDA EN LÍNEA** [www.gimbelmexicana.com](http://www.gimbelmexicana.com)



Venta por Internet a través de nuestra tienda virtual las 24 horas los 365 días del año para nuestros clientes registrados.

## **CENTRO DE DISTRIBUCIÓN**

Estamos comprometidos no sólo con la fuerte convicción de proporcionar los mejores productos, sino que también, buscamos ofrecer un excelente servicio postventa que garantice que somos la mejor opción para hacer negocios.

Nuestra red de distribución cuenta con más de 150 empresas transportistas en todo el país que nos permiten llegar a todos los rincones y ofrecer a nuestros clientes diversas opciones que se adaptan a las necesidades y presupuestos de nuestros clientes.

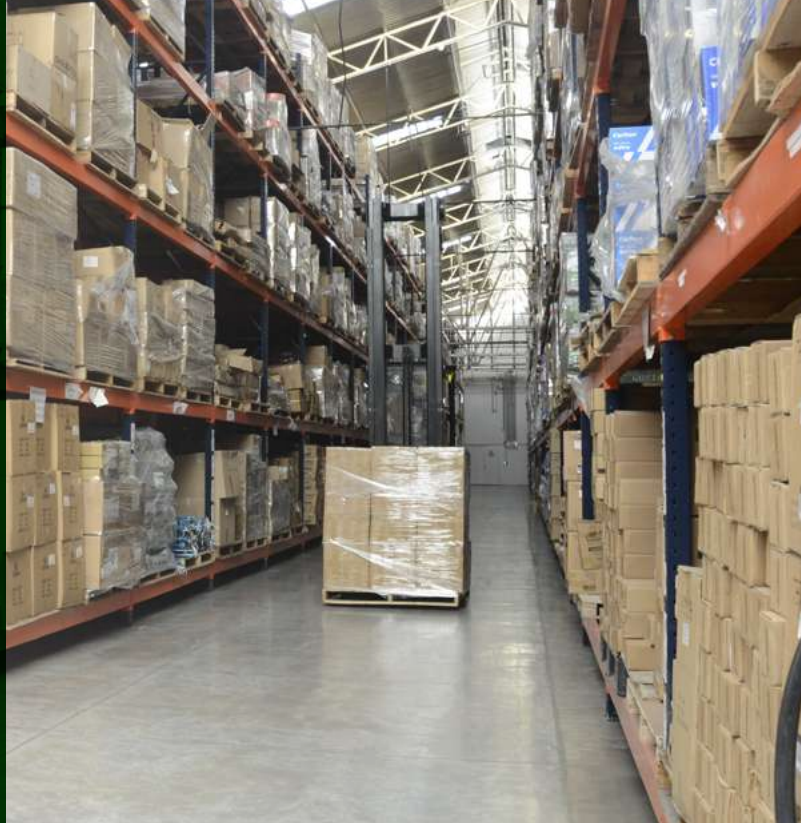

## **IMPORTACIÓN DIRECTA**

Representamos fábricas de muchos países alrededor del mundo con el fin de ofrecer mercancía de importación directa que representa una excelente oportunidad de negocio para todos nuestros clientes.

*Alemania, Argentina, Austria, Australia, Bélgica, Brasil, República Checa, China, Colombia, Corea del Sur, Costa Rica, Eslovaquia, Eslovenia, España, Estados Unidos, Filipinas, Finlandia, Francia, Guatemala, Hong Kong, Holanda, Hungría, Indonesia, India, Gran Bretaña, Irlanda, Israel, Italia, Japón, Luxemburgo, Malasia, Noruega, Pakistán, Polonia, Rumania, Singapur, Suecia, Suiza, Taiwán, Tailandia, Turquía, entre otros.*

## **IMAGEN EN PUNTO DE VENTAS**

Fortalecemos los puntos de venta de todos nuestros clientes mediante programas de rotulación y mejoramiento de fachadas sin costo, con la finalidad de mejorar la imagen de los negocios.

## **EXHIBIDORES, MUESTRARIOS**

Contamos con una gran variedad de muestrarios que facilitan la exhibición de nuestros productos, todos ellos cuentan con la mejor calidad, fabricados de materiales altamente resistentes, sin dejar de lado la funcionalidad.



## **PARTICIPACIÓN EN EXPOS**

Hemos participado por más de 30 años consecutivos en la Expo Nacional Ferretera en Guadalajara; considerada entre las 3 expos más importantes del sector.

El objetivo del programa es fidelizar a nuestros clientes mayoristas registrados en GIMBEL MEXICANA, S.A. DE C.V. con el fin de premiar el incremento al volumen de sus compras y ofrecerles beneficios especiales. La asignación de cada nivel se aplica dependiendo del volumen de cada compra anual neta después de descuentos y antes de IVA.



# ÍNDICE



# SECCIONES

1

## HERRAMIENTAS DE MANO

2

## CARPINTERÍA Y HERRAJES

3

## CORTE Y DESBASTE

4

## MEDICIÓN

5

## TORNILLERÍA

6

## CARGA

7

## JOYERO

8

## LUBRICACIÓN

9

## HERRAMIENTAS NEUMÁTICAS

10

## REFACCIONES PARA HERRAMIENTAS ELÉCTRICAS

11

## SOLDADURA

12

## SEGURIDAD INDUSTRIAL

13

## PLOMERÍA

14

## SOLUCIONES Y PROTECCIÓN PARA EL HOGAR

A	ENCUÉNTRALO EN	
Abrazadera de acoplamiento para tubería	155	TORNILLERÍA
Abrazadera de alambre	155	TORNILLERÍA
Abrazadera de levas de acero inoxidable	279	CARGA
Abrazadera de liberación rápida	155	TORNILLERÍA
Abrazadera de mocheta	155	TORNILLERÍA
Abrazadera de resorte	155	TORNILLERÍA
Abrazaderas	153	TORNILLERÍA
Abrazaderas con cubierta de hule	156	TORNILLERÍA
Abrazaderas de hule	156	TORNILLERÍA
Abrazaderas de nylon	156	TORNILLERÍA
Abrazaderas de palanca para sujeción	062	CARPINTERÍA Y HERRAJES
Abrazaderas de tornillo hexagonal	154	TORNILLERÍA
Abrazaderas doble pellizco	157	TORNILLERÍA
Abrazaderas omega	156	TORNILLERÍA
Abrazaderas omega de acero inoxidable	278	CARGA
Abrazaderas roscadas	157	TORNILLERÍA
Abrazaderas tipo uña	156	TORNILLERÍA
Accesorios para esmerilar	328	JOYERO
Aceite multiusos 3 en 1	495	SOLUCIONES
Aceiteras cuentagotas	354	LUBRICACIÓN
Aceiteras de presión	353	LUBRICACIÓN
Acortadores de cadena	230	CARGA
Adaptadores de herramienta eléctrica para taladro	388	REFACCIONES ELÉCTRICAS
Adaptadores dobles de latón	449	PLOMERÍA
Adaptadores metálicos para pulidora	391	REFACCIONES ELÉCTRICAS
Adaptadores para punta de desarmador	008	HERRAMIENTAS DE MANO
Aditamento para taladro en ángulo	366	REFACCIONES ELÉCTRICAS
Agujas arrea	307	CARGA
Alambres de acero	225	CARGA
Alambres de púas	225	CARGA
Alambres de seguridad	225	CARGA
Alcayatas	151	TORNILLERÍA
Alcohol en gel	495	SOLUCIONES
Aldabas	036	CARPINTERÍA Y HERRAJES
Alicates	224	CARGA
Alicates para joyero	327	JOYERO
Anclas para barco	280	CARGA
Anemómetros digitales	145	MEDICIÓN
Anillas Quick-Draw	415	SEGURIDAD LABORAL
Anillo de transporte soldable para carga pesada	240	CARGA
Anillos de acero	272	CARGA
Anillos de retención	165	TORNILLERÍA
Anillos de unión para carga pesada	237	CARGA
Arandelas	162	TORNILLERÍA
Árbol para corta-círculos	098	CORTE Y DESBASTE
Árbol router	056	CARPINTERÍA Y HERRAJES
Arcos para calar	329	JOYERO
Arcos para segueta	072	CORTE Y DESBASTE
Argollas con tornillo de acero inoxidable	278	CARGA
Argollas con tornillo para carga pesada	239	CARGA
Argollas de acero inoxidable	278	CARGA
Argollas para llaveros	272	CARGA
Armellas	148	TORNILLERÍA
Arneses	406	SEGURIDAD LABORAL
Aro tubular	046	CARPINTERÍA Y HERRAJES



## A ENCUÉNTRALO EN

Ascensores	411	SEGURIDAD LABORAL
Aseguradores	411	SEGURIDAD LABORAL
Automático para bomba de agua	481	PLOMERÍA

## B ENCUÉNTRALO EN

Baleros para banda transportadora	294	CARGA
Baleros para carretilla	294	CARGA
Banderas de malla para señalización	424	SEGURIDAD LABORAL
Bandolas con destorcedor de acero inoxidable	275	CARGA
Bandolas de acero inoxidable	275	CARGA
Bandolas de aluminio	271	CARGA
Bandolas para gafete	272	CARGA
Barra de extensión para carga	283	CARGA
Barredora magnética	501	SOLUCIONES
Barrenas Berbique	052	CARPINTERÍA Y HERRAJES
Barrenas de mano	051	CARPINTERÍA Y HERRAJES
Barreta de uña	103	CORTE Y DESBASTE
Básculas colgantes	120	MEDICIÓN
Básculas de bolsillo	118	MEDICIÓN
Básculas de cocina	118	MEDICIÓN
Básculas de machete	120	MEDICIÓN
Básculas de plataforma	120	MEDICIÓN
Básculas personales	116	MEDICIÓN
Básculas romanas	122	MEDICIÓN
Birlos	184	TORNILLERÍA
Bisagras de acero inoxidable	273	CARGA
Bisagras de anca	045	CARPINTERÍA Y HERRAJES
Bisagras de bibel	045	CARPINTERÍA Y HERRAJES
Bisagras para puerta de cristal	038	CARPINTERÍA Y HERRAJES
Bisagras para puertas	042	CARPINTERÍA Y HERRAJES
Bisagras tubulares	045	CARPINTERÍA Y HERRAJES
Bloqueadores de puño	417	SEGURIDAD LABORAL
Bocallave para mueble	036	CARPINTERÍA Y HERRAJES
Bolas de arrastre	260	CARGA
Bolas de transferencia	294	CARGA
Bolsas para basura	493	SOLUCIONES
Bomba destapacaños	458-2	PLOMERÍA
Bombas centrifugas	485	PLOMERÍA
Bombas extractoras de aceite para cubeta	338	LUBRICACIÓN
Bombas extractoras de combustible	330	LUBRICACIÓN
Bombas extractoras para bidón	333	LUBRICACIÓN

## B ENCUÉNTRALO EN

Bombas extractoras para cubeta de engrase	345	LUBRICACIÓN
Bombas extractoras rotativas	332	LUBRICACIÓN
Bombas hidráulicas manuales	283	CARGA
Bombas manuales	481	PLOMERÍA
Bombas manuales de trasvase	332	LUBRICACIÓN
Bombas neumáticas para aceite	334	LUBRICACIÓN
Bombas neumáticas para Adblue	347	LUBRICACIÓN
Bombas neumáticas para grasa	342	LUBRICACIÓN
Bombas para Cooler	482	PLOMERÍA
Bombas sumergibles	484	PLOMERÍA
Bombas sumergibles para fuente	482	PLOMERÍA
Bombas sumergibles solares	484	PLOMERÍA
Bonetes de pulido	391	REFACCIONES ELÉCTRICAS
Boquillas para manguera contra incendios	470	PLOMERÍA
Boquillas para soldar	401	SOLDADURA
Borlas de lana	391	REFACCIONES ELÉCTRICAS
Boroscopios	146	MEDICIÓN
Bota pantalonera	434	SEGURIDAD LABORAL
Botas de seguridad para trabajo pesado	419	SEGURIDAD LABORAL
Botella de vidrio para ácido	322	JOYERO
Botiquines	497	SOLUCIONES
Botones para barco	282	CARGA
Brazaletes brigadistas	425	SEGURIDAD LABORAL
Brazos de arrastre	261	CARGA
Brazos para regadera	453	PLOMERÍA
Brida flexible para WC	458-1	PLOMERÍA
Brida para cortinero	458-2	PLOMERÍA
Brida para tinaco	458-3	PLOMERÍA
Brida y tuerca para esmeriladora	388	REFACCIONES ELÉCTRICAS
Bridas ciegas	472	PLOMERÍA
Bridas para tubo	051	CARPINTERÍA Y HERRAJES
Bridas roscadas	472	PLOMERÍA
Bridas SLIP ON	471	PLOMERÍA
Brocas 3 en 1	091	CORTE Y DESBASTE
Brocas Allen	096	CORTE Y DESBASTE
Brocas avellanadoras router	056	CARPINTERÍA Y HERRAJES
Brocas de centro planas	091	CORTE Y DESBASTE
Brocas Forstner	053	CARPINTERÍA Y HERRAJES
Brocas para concreto	085	CORTE Y DESBASTE
Brocas para madera	052	CARPINTERÍA Y HERRAJES





<b>B</b>	<b>ENCUÉNTRALO EN</b>		<b>C</b>	<b>ENCUÉNTRALO EN</b>	
Brocas para metal	087	<i>CORTE Y DESBASTE</i>	Calibradores de tornillos miniatura	320	<i>JOYERO</i>
Brocas para taladro electroneumático	086	<i>CORTE Y DESBASTE</i>	Calibradores para lámina, placa y alambre	124	<i>MEDICIÓN</i>
Brocas piloto	091	<i>CORTE Y DESBASTE</i>	Calibradores pie de rey	125	<i>MEDICIÓN</i>
Brocas router	056	<i>CARPINTERÍA Y HERRAJES</i>	Calibradores telescópicos	126	<i>MEDICIÓN</i>
Brochas cuadradas	097	<i>CORTE Y DESBASTE</i>	Calibradores vernier	125	<i>MEDICIÓN</i>
Broches de botón	036	<i>CARPINTERÍA Y HERRAJES</i>	Cáncamos para carga pesada	239	<i>CARGA</i>
Broches para sellar bolsas	493	<i>SOLUCIONES</i>	Candados	067	<i>CARPINTERÍA Y HERRAJES</i>
Broches tipo d para cadena	231	<i>CARGA</i>	Candados de enganche para remolque	262	<i>CARGA</i>
Broqueros para taladro	362	<i>REFACCIONES ELÉCTRICAS</i>	Carbones para herramientas eléctricas	372	<i>REFACCIONES ELÉCTRICAS</i>
Burbujas	130	<i>MEDICIÓN</i>	Cardas con zanco para taladro	388	<i>REFACCIONES ELÉCTRICAS</i>
Buriles de pastilla	093	<i>CORTE Y DESBASTE</i>	Cardas de alambre	386	<i>REFACCIONES ELÉCTRICAS</i>
Buriles para joyero	323	<i>JOYERO</i>	Cardas de alambre con adaptador para taladro	388	<i>REFACCIONES ELÉCTRICAS</i>
Buriles rectangulares	094	<i>CORTE Y DESBASTE</i>	Cardas miniatura para esmeriles	328	<i>JOYERO</i>
Buzón para correspondencia	497	<i>SOLUCIONES</i>	Caretas protectoras	442	<i>SEGURIDAD LABORAL</i>
<b>C</b>			Caretas termo-plástica	392	<i>SOLDADURA</i>
Cables de acero	220	<i>CARGA</i>	Carretillas para riel	046	<i>CARPINTERÍA Y HERRAJES</i>
Cables para soldar	398	<i>SOLDADURA</i>	Carritos para bidones	347	<i>LUBRICACIÓN</i>
Cables para uso rudo	398	<i>SOLDADURA</i>	Carritos para mandado	494	<i>SOLUCIONES</i>
Cadenas con argolla y destorcedor	272	<i>CARGA</i>	Carro plataforma	289	<i>CARGA</i>
Cadenas de acero	229	<i>CARGA</i>	Cartuchos de gas butano	404	<i>SOLDADURA</i>
Cadenas de bola	230	<i>CARGA</i>	Cascos de seguridad	420	<i>SEGURIDAD LABORAL</i>
Cadenas de plástico	231	<i>CARGA</i>	Casquillos de presión para cable	224	<i>CARGA</i>
Cadenas decorativas	231	<i>CARGA</i>	Cautín tipo lápiz	395	<i>SOLDADURA</i>
Caja para almacenar llaves	270	<i>CARGA</i>	Cepillos con zanco para taladro	388	<i>REFACCIONES ELÉCTRICAS</i>
Cajas de seguridad	497	<i>SOLUCIONES</i>	Cepillos de alambre	386	<i>REFACCIONES ELÉCTRICAS</i>
Calibradores de anillos	320	<i>JOYERO</i>	Cepillos de bolero	493	<i>SOLUCIONES</i>
Calibradores de bloques	126	<i>MEDICIÓN</i>	Cepillos de copa	386	<i>REFACCIONES ELÉCTRICAS</i>
Calibradores de brocas	092	<i>CORTE Y DESBASTE</i>	Cepillos de nylon para taladro	388	<i>REFACCIONES ELÉCTRICAS</i>
Calibradores de bujías	123	<i>MEDICIÓN</i>	Cepillos para achaflanar placas de tablaroca	070	<i>CARPINTERÍA Y HERRAJES</i>
Calibradores de centros	125	<i>MEDICIÓN</i>	Cepillos para limpieza de baño	493	<i>SOLUCIONES</i>
Calibradores de cuerdas para birlos	186	<i>TORNILLERÍA</i>	Cepillos para madera (garlopas)	059	<i>CARPINTERÍA Y HERRAJES</i>
Calibradores de engranes	125	<i>MEDICIÓN</i>	Cepillos tipo plancha	493	<i>SOLUCIONES</i>
Calibradores de grosor	124	<i>MEDICIÓN</i>	Cerraduras de pomo	032	<i>CARPINTERÍA Y HERRAJES</i>
Calibradores de hojas	123	<i>MEDICIÓN</i>	Cerraduras de resbalón	038	<i>CARPINTERÍA Y HERRAJES</i>
Calibradores de piedras	320	<i>JOYERO</i>	Cerraduras magnéticas	038	<i>CARPINTERÍA Y HERRAJES</i>
Calibradores de profundidad	124	<i>MEDICIÓN</i>	Cerraduras para alhajeros	035	<i>CARPINTERÍA Y HERRAJES</i>
Calibradores de radios	123	<i>MEDICIÓN</i>	Cerraduras para vitrinas	038	<i>CARPINTERÍA Y HERRAJES</i>
Calibradores de roscas	124	<i>MEDICIÓN</i>	Cerros de cadena	036	<i>CARPINTERÍA Y HERRAJES</i>
Calibradores de roscas para graseras	351	<i>LUBRICACIÓN</i>	Cespol para fregadero	458	<i>PLOMERÍA</i>
Calibradores de soldadura	397	<i>SOLDADURA</i>	Cespol para lavabo	456	<i>PLOMERÍA</i>



<b>C</b>	<b>ENCUÉNTRALO EN</b>
Chalecos de seguridad	425 <b>SEGURIDAD LABORAL</b>
Chapas para ropero	036 <b>CARPINTERÍA Y HERRAJES</b>
Chapetones para regadera	453 <b>PLOMERÍA</b>
Chavetas	153 <b>TORNILLERÍA</b>
Chinchos	216 <b>TORNILLERÍA</b>
Cilindros de perforado para fundición	322 <b>JOYERO</b>
Cintas adhesivas doble lado	305 <b>CARGA</b>
Cintas antiderrapantes	421 <b>SEGURIDAD LABORAL</b>
Cintas antiderrapantes para baño	458-2 <b>PLOMERÍA</b>
Cintas de advertencia y señalización	423 <b>SEGURIDAD LABORAL</b>
Cintas de aluminio	463 <b>PLOMERÍA</b>
Cintas de medición para tanques de aceite <sup>(plomada)</sup>	135 <b>MEDICIÓN</b>
Cintas de sellado impermeable	463 <b>PLOMERÍA</b>
Cintas fijadora para alfombra	305 <b>CARGA</b>
Cintas para atar	306 <b>CARGA</b>
Cintas para empaque	305 <b>CARGA</b>
Cintas para selladoras	312 <b>CARGA</b>
Cintas para sellar ductos	463 <b>PLOMERÍA</b>
Cintas para junta de tablaroca	071 <b>CARPINTERÍA Y HERRAJES</b>
Cintas PTFE para tubos	463 <b>PLOMERÍA</b>
Cintas reflejantes adhesivas para señalizar	422 <b>SEGURIDAD LABORAL</b>
Cintas reflejantes textiles	421 <b>SEGURIDAD LABORAL</b>
Cintas reparadoras	463 <b>PLOMERÍA</b>
Cintas reparadoras de tela mosquitera	488 <b>SOLUCIONES</b>
Cintas rompientes para malla ciclónica	226 <b>CARGA</b>
Cizallas cortadoras de varilla	103 <b>CORTE Y DESBASTE</b>
Cizallas para cortar cable	226 <b>CARGA</b>
Cizallas para cortar lámina	102 <b>CORTE Y DESBASTE</b>
Clavos para concreto	216 <b>TORNILLERÍA</b>
Clavos para engrapadora neumática	361 <b>HERRAMIENTAS NEUMÁTICAS</b>
Clips de presión para cable	224 <b>CARGA</b>
Cofias de seguridad	434 <b>SEGURIDAD LABORAL</b>
Coladera con entrada de CPVC	454 <b>PLOMERÍA</b>
Colchones de contacto tipo velcro	306 <b>CARGA</b>
Colectores	383 <b>REFACCIONES ELÉCTRICAS</b>
Compases	131 <b>MEDICIÓN</b>
Conectores "S" para cadena	231 <b>CARGA</b>
Conectores de arrastre	261 <b>CARGA</b>
Conectores de polipropileno	449 <b>PLOMERÍA</b>
Conectores direccionales	416 <b>SEGURIDAD LABORAL</b>

<b>C</b>	<b>ENCUÉNTRALO EN</b>
Conectores para cadena de bola	230 <b>CARGA</b>
Conectores para equipo neumático	358 <b>HERRAMIENTAS NEUMÁTICAS</b>
Conectores para manguera neumática	359 <b>HERRAMIENTAS NEUMÁTICAS</b>
Conectores rápidos	397 <b>SOLDADURA</b>
Conexiones con espiga de latón	449 <b>PLOMERÍA</b>
Conexiones para instalaciones de gas	446 <b>PLOMERÍA</b>
Conexiones para sistemas contra incendios	465 <b>PLOMERÍA</b>
Conos de señalización	424 <b>SEGURIDAD LABORAL</b>
Contadores de billetes	498 <b>SOLUCIONES</b>
Contadores electrónicos para aceite	337 <b>LUBRICACIÓN</b>
Contadores electrónicos para lubricante	338 <b>LUBRICACIÓN</b>
Contra para fregadero	458 <b>PLOMERÍA</b>
Contras para lavabo	456 <b>PLOMERÍA</b>
Coples	163 <b>TORNILLERÍA</b>
Cornamusas de acero inoxidable	274 <b>CARGA</b>
Cornamusas para carga pesada	242 <b>CARGA</b>
Correderas para puerta	046 <b>CARPINTERÍA Y HERRAJES</b>
Corta círculos para madera	097 <b>CORTE Y DESBASTE</b>
Corta círculos para metal	097 <b>CORTE Y DESBASTE</b>
Corta pernos	228 <b>CARGA</b>
Cortadoras para fleje	310 <b>CARGA</b>
Cortadores AV Woodruff	099 <b>CORTE Y DESBASTE</b>
Cortadores circulares HSS	098 <b>CORTE Y DESBASTE</b>
Cortadores cola milano	099 <b>CORTE Y DESBASTE</b>
Cortadores para tapones de madera	053 <b>CARPINTERÍA Y HERRAJES</b>
Cortadores verticales	101 <b>CORTE Y DESBASTE</b>
Cortatubos	461 <b>PLOMERÍA</b>
Costales de polipropileno	307 <b>CARGA</b>
Crayones industriales	133 <b>MEDICIÓN</b>
Crayones planos tipo lápiz	396 <b>SOLDADURA</b>
Cuantagolpes	138 <b>MEDICIÓN</b>
Cubeta despachadora de aceite	339 <b>LUBRICACIÓN</b>
Cubeta despachadora de grasa	345 <b>LUBRICACIÓN</b>
Cubre bocas	441 <b>SEGURIDAD LABORAL</b>
Cuchillas para cepillos de madera (garlopas)	059 <b>CARPINTERÍA Y HERRAJES</b>
Cuchillas para cizallas cortadoras de lamina	102 <b>CORTE Y DESBASTE</b>
Cuchillas para cortadora de varilla	103 <b>CORTE Y DESBASTE</b>
Cuchillos para joyero	320 <b>JOYERO</b>
Cuenta bultos	138 <b>MEDICIÓN</b>
Cuenta revoluciones	138 <b>MEDICIÓN</b>

**C** ENCUÉNTRALO EN

Cuerdas de henequén	236	CARGA
Cuerdas de polipropileno	233	CARGA
Cuñas	152	TORNILLERÍA

**D**

Dados	009	HERRAMIENTAS DE MANO
Dados para terrajas	175	TORNILLERÍA
Desaferradora	023	HERRAMIENTAS DE MANO
Desarmadores	003	HERRAMIENTAS DE MANO
Desarmadores para joyero	318	JOYERO
Descensor de aluminio	417	SEGURIDAD LABORAL
Desengrasante concentrado	495	SOLUCIONES
Despachadores para cinta de empaque	307	CARGA
Despachadores para fleje	308	CARGA
Despachadores para película polystrech	308	CARGA
Destapacaños a presión	460	PLOMERÍA
Destapacaños eléctricos	460	PLOMERÍA
Destapacaños manual de resorte	459	PLOMERÍA
Destapacaños manual de varilla	458-4	PLOMERÍA
Destorcedores con seguro	268	CARGA
Destorcedores de acero inoxidable	275	CARGA
Destorcedores de acero para carga pesada	267	CARGA
Detector para fugas de gas	444	PLOMERÍA
Detectores de billetes falsos	498	SOLUCIONES
Diablo bodeguero	289	CARGA
Diamante para rectificar piedras	385	REFACCIONES ELÉCTRICAS
Discos de desbaste	083	CORTE Y DESBASTE
Discos de desbaste con adaptador para taladro	388	REFACCIONES ELÉCTRICAS
Discos de lámina para pulir	391	REFACCIONES ELÉCTRICAS
Discos de lija	389	REFACCIONES ELÉCTRICAS
Discos de piedra para esmeril	083	CORTE Y DESBASTE
Discos de vellón comprimido	085	CORTE Y DESBASTE
Discos Flap	082	CORTE Y DESBASTE
Dispensadores de aceite	341	LUBRICACIÓN
Dobladoras de varilla	104	CORTE Y DESBASTE
Dobladores de tubos	462	PLOMERÍA
Durómetros	129	MEDICIÓN

**E**

Eje para diablo bodeguero	289	CARGA
Embudos	354	LUBRICACIÓN
Empaque de asbesto	480	PLOMERÍA

**E** ENCUÉNTRALO EN

Empaque grafitado	480	PLOMERÍA
Empaques para fregadero	457	PLOMERÍA
Empaques para regadera	453	PLOMERÍA
Empaques para WC	458-1	PLOMERÍA
Empujador de cutícula	113	CORTE Y DESBASTE
Encendedor de cazuela redondo	396	SOLDADURA
Enchufe para barco	282	CARGA
Engrapadoras	017	HERRAMIENTAS DE MANO
Enrolladores de manguera automáticos	341	LUBRICACIÓN
Enrolladores de toldo	316	CARGA
Envases de medición	355	LUBRICACIÓN
Equipo neumático para distribución de aceite	336	LUBRICACIÓN
Equipo neumático para distribución de engrase	343	LUBRICACIÓN
Escaleras multiusos	312	CARGA
Escobas	492	SOLUCIONES
Escofinas	111	CORTE Y DESBASTE
Escuadras cantonera	044	CARPINTERÍA Y HERRAJES
Escuadras de combinación	130	MEDICIÓN
Escuadras falsas	129	MEDICIÓN
Escuadras para cemento	129	MEDICIÓN
Escuadras para matricero	130	MEDICIÓN
Eslabones de horquilla	230	CARGA
Eslabones de unión para carga pesada	238	CARGA
Eslabones maestros para carga pesada	237	CARGA
Eslingas de carga	260	CARGA
Esmeriles eléctricos de banco	384	REFACCIONES ELÉCTRICAS
Esmeriles manuales de banco	384	REFACCIONES ELÉCTRICAS
Esmeriles miniatura de banco	328	JOYERO
Espárragos	170	TORNILLERÍA
Espátulas para joyero	323	JOYERO
Espejos convexos	424	SEGURIDAD LABORAL
Espejos para inspección	134	MEDICIÓN
Esquineros para muebles	044	CARPINTERÍA Y HERRAJES
Estopa	492	SOLUCIONES
Extractores de poleas	216	TORNILLERÍA
Extractores de tornillos	170	TORNILLERÍA

**F**

Fajas de cuero	427	SEGURIDAD LABORAL
Fajas de seguridad	427	SEGURIDAD LABORAL
Fibras para limpieza	492	SOLUCIONES



## F ENCUÉNTRALO EN

Filtro auto-adhesivo	305	CARGA
Figuras de golpe	030	HERRAMIENTAS DE MANO
Fijador de roscas	164	TORNILLERÍA
Filtros de aire para equipo neumático	360	HERRAMIENTAS NEUMÁTICAS
Flejadoras con tenazas flejadoras	311	CARGA
Flejadoras y cortadoras	310	CARGA
Flejes	308	CARGA
Flexómetros	134	MEDICIÓN
Flotador para tinaco	458-3	PLOMERÍA
Flotador para WC	458-1	PLOMERÍA
Formones	059	CARPINTERÍA Y HERRAJES
Franelas	492	SOLUCIONES
Frenos de agarre de acero	235	CARGA
Frenos de agarre para cargas	416	SEGURIDAD LABORAL
Fresas	096	CORTE Y DESBASTE
Fresas de acero para joyero	323	JOYERO
Fresas madre para engranes	100	CORTE Y DESBASTE
Fundas para llaves	272	CARGA

## G ENCUÉNTRALO EN

Gafas de protección	427	SEGURIDAD LABORAL
Gafas para soldador	393	SOLDADURA
Gafas pregraduadas	429	SEGURIDAD LABORAL
Gancho para cortina de baño	458-2	PLOMERÍA
Ganchos acortadores de cadena para carga pesada	246	CARGA
Ganchos de amarre para carga pesada	245	CARGA
Ganchos de copa de succión	049	CARPINTERÍA Y HERRAJES
Ganchos de eslinga de acero inoxidable	279	CARGA
Ganchos de eslinga para carga pesada	246	CARGA
Ganchos de espiga para carga pesada	247	CARGA
Ganchos de izaje para carga pesada	240	CARGA
Ganchos de punta para cortinas	049	CARPINTERÍA Y HERRAJES
Ganchos giratorios para carga pesada	247	CARGA
Ganchos para cuadros	050	CARPINTERÍA Y HERRAJES
Ganchos para espejos	050	CARPINTERÍA Y HERRAJES
Ganchos para grúa para carga pesada	243	CARGA
Ganchos para levantar chapa de acero	254	CARGA
Garras para tirar cable	223	CARGA
Garruchas de acero inoxidable	280	CARGA
Garruchas para carga pesada	248	CARGA
Gatos de botella	286	CARGA

## G ENCUÉNTRALO EN

Gatos de soporte	286	CARGA
Gatos mecánicos de cremallera	284	CARGA
Gatos mecánicos ferrocarrilero	284	CARGA
Gatos mecánicos para tráiler	283	CARGA
Gatos para motos	287	CARGA
Gatos patín	285	CARGA
Grabadores de metal	028	HERRAMIENTAS DE MANO
Grapas	169	TORNILLERÍA
Grapas automotrices	189	TORNILLERÍA
Grapas para engrapadora neumática	361	HERRAMIENTAS NEUMÁTICAS
Graseras	352	LUBRICACIÓN
Grilletes para carga pesada	242	CARGA
Grilletes de acero inoxidable	276	CARGA
Guantes de piel para soldador	394	SOLDADURA
Guantes para trabajo	429	SEGURIDAD LABORAL
Guardacabos de acero inoxidable	277	CARGA
Guardacabos para carga pesada	241	CARGA
Guardapolvos para puerta	047	CARPINTERÍA Y HERRAJES
Guías automotrices para ventanas	210	TORNILLERÍA
Guías para puerta de closet	047	CARPINTERÍA Y HERRAJES
Gurbias	059	CARPINTERÍA Y HERRAJES

## H ENCUÉNTRALO EN

Hebillas	272	CARGA
Hebillas para flejes de acero	308	CARGA
Herramientas para peletero	027	HERRAMIENTAS DE MANO
Herramientas para quitar rebabas	028	HERRAMIENTAS DE MANO
Herramientas recoge objetos con imán	500	SOLUCIONES
Hilo grafitado	480	PLOMERÍA
Hilo para máquina de coser	307	CARGA
Hojas de asbesto	480	PLOMERÍA

## I ENCUÉNTRALO EN

Imanes	499	SOLUCIONES
Impermeables	433	SEGURIDAD LABORAL
Indicadores de carátula	124	MEDICIÓN
Indicadores de nivel para tambor	334	LUBRICACIÓN
Insertos para cuerdas	213	TORNILLERÍA
Interruptores de batería para barco	282	CARGA
Inyectores de grasa manuales	350	LUBRICACIÓN

## J ENCUÉNTRALO EN

Jaladeras de cajón	041	CARPINTERÍA Y HERRAJES
--------------------	-----	------------------------

**J** ENCUÉNTRALO EN

Jaladores	492	SOLUCIONES
Jaladores para vidrios	493	SOLUCIONES
Jarras graduadas	354	LUBRICACIÓN
Jergas	492	SOLUCIONES
Juego de cortadores para engranes	101	CORTE Y DESBASTE
Juego de ganchos para carga pesada	243	CARGA
Juegos de herramientas	015	HERRAMIENTAS DE MANO
Juegos de reparación de roscas	211	TORNILLERÍA
Junta de cera para WC	458-1	PLOMERÍA

**K**

Kit de reparación para WC	458-1	PLOMERÍA
---------------------------	-------	----------

**L**

Laminador mini	320	JOYERO
Lámparas de carburo	496	SOLUCIONES
Lámparas de petróleo	496	SOLUCIONES
Lápices de trabajo	133	MEDICIÓN
Letras de golpe	029	HERRAMIENTAS DE MANO
Lijadora de madera 2 en 1	389	REFACCIONES ELÉCTRICAS
Lijas de agua para metal	389	REFACCIONES ELÉCTRICAS
Lijas de tela para madera y metal	389	REFACCIONES ELÉCTRICAS
Limas cuadradas	110	CORTE Y DESBASTE
Limas de punta	321	JOYERO
Limas media caña	109	CORTE Y DESBASTE
Limas para hojalatero	109	CORTE Y DESBASTE
Limas para joyero	323	JOYERO
Limas planas	110	CORTE Y DESBASTE
Limas redondas	110	CORTE Y DESBASTE
Limas rotativas de carburo	104	CORTE Y DESBASTE
Limas triangulares	110	CORTE Y DESBASTE
Limpia boquillas	403	SOLDADURA
Líneas de vida	410	SEGURIDAD LABORAL
Llantas	290	CARGA
Llantas de poliuretano	304	CARGA
Llantas neumáticas	293	CARGA
Llave mezcladora para fregadero	457	PLOMERÍA
Llaveros	270	CARGA
Llaveros con herramientas multiusos	019	HERRAMIENTAS DE MANO
Llaves Allen	010	HERRAMIENTAS DE MANO
Llaves de cadena	014	HERRAMIENTAS DE MANO
Llaves de cruz	186	TORNILLERÍA

**L** ENCUÉNTRALO EN

Llaves de matraca	013	HERRAMIENTAS DE MANO
Llaves Españolas	013	HERRAMIENTAS DE MANO
Llaves Estriadas	013	HERRAMIENTAS DE MANO
Llaves mezcladoras	455	PLOMERÍA
Llaves para birlos	183	TORNILLERÍA
Llaves para broqueros	365	REFACCIONES ELÉCTRICAS
Llaves para esmeriladora	388	REFACCIONES ELÉCTRICAS
Llaves para lavabo	447	PLOMERÍA
Llaves para tuerca de tambo	334	LUBRICACIÓN
Llaves para tuercas y birlos	183	TORNILLERÍA
Llaves Stillson	014	HERRAMIENTAS DE MANO
Llaves tipo Nariz	447	PLOMERÍA
Llaves tipo perico	014	HERRAMIENTAS DE MANO
Llaves Torx	011	HERRAMIENTAS DE MANO
Lona multiusos	316	CARGA
Lubricante aflojatodo	495	SOLUCIONES
Luces para barco	281	CARGA
Lupas para joyero	324	JOYERO

**M**

Machuelos	171	TORNILLERÍA
Magnetizador para desarmador	005	HERRAMIENTAS DE MANO
Malacates (winches)	255	CARGA
Malacates de gancho giratorio para carga pesada	253	CARGA
Malacates de palanca	256	CARGA
Malacates eléctricos	257	CARGA
Malla ciclónica	226	CARGA
Malla de plástico	226	CARGA
Malla delimitadora de señalización	425	SEGURIDAD LABORAL
Malla para falso plafón	226	CARGA
Malla para gallinero	226	CARGA
Mandiles de permatrón	434	SEGURIDAD LABORAL
Mandriles para esmeril	058	CARPINTERÍA Y HERRAJES
Mandriles porta discos	322	JOYERO
Manerales para machuelos	174	TORNILLERÍA
Mangos para limas	111	CORTE Y DESBASTE
Mangos para segueta	072	CORTE Y DESBASTE
Manguera contra incendios	470	PLOMERÍA
Manguera para tubería subterránea	452	PLOMERÍA
Manguera para WC	458-2	PLOMERÍA
Mangueras de alta presión para aceite	342	LUBRICACIÓN



<b>M</b>		ENCUÉNTRALO EN
Mangueras extractoras para solvente	334	LUBRICACIÓN
Mangueras neumáticas industriales	358	HERRAMIENTAS NEUMÁTICAS
Mangueras para instalaciones de gas	445	PLOMERÍA
Manija para tanque de WC	458-1	PLOMERÍA
Máquina de estampado para joyería	322	JOYERO
Máquina industrial para coser costales	307	CARGA
Marcadores de cera	133	MEDICIÓN
Martillos	018	HERRAMIENTAS DE MANO
Martillos para joyero	326	JOYERO
Mascarillas protectoras	442	SEGURIDAD LABORAL
Matamoscas	491	SOLUCIONES
Matracas reversible	014	HERRAMIENTAS DE MANO
Mazos	018	HERRAMIENTAS DE MANO
Medidores de anillos	320	JOYERO
Medidores de distancia láser	137	MEDICIÓN
Medidores de humedad	146	MEDICIÓN
Medidores de iluminación	145	MEDICIÓN
Medidores de longitudes	136	MEDICIÓN
Medidores de monóxido de carbono	146	MEDICIÓN
Medidores de sonido	139	MEDICIÓN
Medidores digitales	347	LUBRICACIÓN
Ménsulas	044	CARPINTERÍA Y HERRAJES
Ménsulas tipo paleta	038	CARPINTERÍA Y HERRAJES
Mesas de elevación	289	CARGA
Micrómetros de profundidad	129	MEDICIÓN
Micrómetros para interiores	128	MEDICIÓN
Micrómetros redondos	127	MEDICIÓN
Mini barreras de señalización	424	SEGURIDAD LABORAL
Mirillas	039	CARPINTERÍA Y HERRAJES
Moldes para fundir lingotes	321	JOYERO
Monturas de arrastre	262	CARGA
Mordazas troqueladas	157	TORNILLERÍA
Mosquetones	412	SEGURIDAD LABORAL
Multiángulos para soldar	397	SOLDADURA
Multiconector con llave para tinaco	458-3	PLOMERÍA
<b>N</b>		
Navajas para afeitar	113	CORTE Y DESBASTE
Niples de acero	451	PLOMERÍA
Niveladores para bases de muebles	047	CARPINTERÍA Y HERRAJES
Niveles de gota	130	MEDICIÓN

<b>N</b>		ENCUÉNTRALO EN
Niveles láser de líneas cruzadas	137	MEDICIÓN
Nudos de acero inoxidable	277	CARGA
Nudos de acero para carga pesada	241	CARGA
Números de golpe	029	HERRAMIENTAS DE MANO
Números para puerta	040	CARPINTERÍA Y HERRAJES
<b>O</b>		
Ojilladoras de golpe	022	HERRAMIENTAS DE MANO
Ojillos para lona	316	CARGA
Overoles	434	SEGURIDAD LABORAL
<b>P</b>		
Palas de acero para joyero	321	JOYERO
Paneles para interruptores para barco	282	CARGA
Pasadores de cerrojo	037	CARPINTERÍA Y HERRAJES
Pasadores de puerta	037	CARPINTERÍA Y HERRAJES
Pasadores para puerta de acero inoxidable	274	CARGA
Pasadores tipo máuser	037	CARPINTERÍA Y HERRAJES
Pasta pulidora para acero inoxidable	280	CARGA
Pastillas de carburo de tungsteno	094	CORTE Y DESBASTE
Patines de carga	287	CARGA
Patrones de cinc	029	HERRAMIENTAS DE MANO
Pegamento epóxico	495	SOLUCIONES
Pegamento industrial	494	SOLUCIONES
Pegamento instantáneo	494	SOLUCIONES
Película polystrech	308	CARGA
Percheros para ropa	050	CARPINTERÍA Y HERRAJES
Pernos de cerradura	152	TORNILLERÍA
Pernos para arco de segueta	074	CORTE Y DESBASTE
Pestillo de tracción de acero inoxidable	275	CARGA
Pestillos de palanca	064	CARPINTERÍA Y HERRAJES
Pichanchas	448	PLOMERÍA
Piedras montadas con zanco	106	CORTE Y DESBASTE
Piedras para afilar	028	HERRAMIENTAS DE MANO
Piedras para esmeril eléctrico	385	REFACCIONES ELÉCTRICAS
Pija para WC	458-2	PLOMERÍA
Pijas auto-ros cable	160	TORNILLERÍA
Pijas cabeza de botón	161	TORNILLERÍA
Pijas cabeza plana	160	TORNILLERÍA
Pijas hexagonales para lámina	161	TORNILLERÍA
Pijas hexagonales punta de broca	161	TORNILLERÍA
Pijas para corredera	161	TORNILLERÍA



<b>P</b>	<b>ENCUÉNTRALO EN</b>
Pinces de aire para equipo neumático	361 <b>HERRAMIENTAS NEUMÁTICAS</b>
Pinzas de presión	022 <b>HERRAMIENTAS DE MANO</b>
Pinzas multiusos	019 <b>HERRAMIENTAS DE MANO</b>
Pinzas multiusos para joyero	326 <b>JOYERO</b>
Pinzas para anillos	019 <b>HERRAMIENTAS DE MANO</b>
Pinzas para broches	022 <b>HERRAMIENTAS DE MANO</b>
Pinzas para depilar	113 <b>CORTE Y DESBASTE</b>
Pinzas para electricistas	020 <b>HERRAMIENTAS DE MANO</b>
Pinzas para mecánico	021 <b>HERRAMIENTAS DE MANO</b>
Pinzas para pelar cable	023 <b>HERRAMIENTAS DE MANO</b>
Pinzas para plomero	447 <b>PLOMERÍA</b>
Pinzas para tierra	397 <b>SOLDADURA</b>
Pinzas para unir cables	071 <b>CARPINTERÍA Y HERRAJES</b>
Pinzas ponchadoras hidráulicas	030 <b>HERRAMIENTAS DE MANO</b>
Pinzas ponchadoras para plugs	023 <b>HERRAMIENTAS DE MANO</b>
Pinzas porta electrodos	397 <b>SOLDADURA</b>
Pinzas porta objetos para joyero	327 <b>JOYERO</b>
Pinzas remachadoras	024 <b>HERRAMIENTAS DE MANO</b>
Pinzas sacabocados	024 <b>HERRAMIENTAS DE MANO</b>
Piñas decorativas	046 <b>CARPINTERÍA Y HERRAJES</b>
Pirola ferretera	133 <b>MEDICIÓN</b>
Pirógrafos	066 <b>CARPINTERÍA Y HERRAJES</b>
Pistolas neumáticas de engrase	349 <b>LUBRICACIÓN</b>
Pistolas para aceite de boquilla rígida	348 <b>LUBRICACIÓN</b>
Pistolas para gasóleo	347 <b>LUBRICACIÓN</b>
Pistolas sopleteadoras	356 <b>HERRAMIENTAS NEUMÁTICAS</b>
Placa multianclaje	411 <b>SEGURIDAD LABORAL</b>
Placa para buzón	497 <b>SOLUCIONES</b>
Placas con ojo de acero inoxidable	277 <b>CARGA</b>
Placas de identificación	231 <b>CARGA</b>
Plomadas	133 <b>MEDICIÓN</b>
Pluma hidráulica	287 <b>CARGA</b>
Poleas con grilletes para carga pesada	252 <b>CARGA</b>
Poleas descendidas para trabajo aéreo	418 <b>SEGURIDAD LABORAL</b>
Polipastos para carga pesada	253 <b>CARGA</b>
Porta cuchillas	095 <b>CORTE Y DESBASTE</b>
Porta herramientas magnético	017 <b>HERRAMIENTAS DE MANO</b>
Porta insertos	095 <b>CORTE Y DESBASTE</b>
Porta piezas para joyero	327 <b>JOYERO</b>
Porta-brocas	092 <b>CORTE Y DESBASTE</b>

<b>P</b>	<b>ENCUÉNTRALO EN</b>
Porta-buriles	095 <b>CORTE Y DESBASTE</b>
Portacandados	037 <b>CARPINTERÍA Y HERRAJES</b>
Portarrollos para WC	458-2 <b>PLOMERÍA</b>
Postes delimitadores	424 <b>SEGURIDAD LABORAL</b>
Prensas de sujeción	061 <b>CARPINTERÍA Y HERRAJES</b>
Prensas para afilar brocas	091 <b>CORTE Y DESBASTE</b>
Prensas para tubos	462 <b>PLOMERÍA</b>
Protección contra plagas	490 <b>SOLUCIONES</b>
Protectores de columnas	424 <b>SEGURIDAD LABORAL</b>
Pulidores de cálculo para joyero	321 <b>JOYERO</b>
Pulidores de fieltro	322 <b>JOYERO</b>
Pulidores de muselina para joyero	321 <b>JOYERO</b>
Puntas para desarmador	006 <b>HERRAMIENTAS DE MANO</b>
Puntas para pirógrafos	066 <b>CARPINTERÍA Y HERRAJES</b>
Punzones	030 <b>HERRAMIENTAS DE MANO</b>
<b>R</b>	<b>ENCUÉNTRALO EN</b>
Rasuradoras para cabello	111 <b>CORTE Y DESBASTE</b>
Rayadores para joyero	319 <b>JOYERO</b>
Recogedores	493 <b>SOLUCIONES</b>
Rectificadores angulares con punta	385 <b>REFACCIONES ELÉCTRICAS</b>
Rectificadores de carretilla	385 <b>REFACCIONES ELÉCTRICAS</b>
Recuperadores móviles para aceite	339 <b>LUBRICACIÓN</b>
Red tensora para equipaje	266 <b>CARGA</b>
Refacciones para polipastos	253 <b>CARGA</b>
Regaderas	452 <b>PLOMERÍA</b>
Regatones	049 <b>CARPINTERÍA Y HERRAJES</b>
Reglas medidoras de bandas	131 <b>MEDICIÓN</b>
Reglas metálicas	131 <b>MEDICIÓN</b>
Reglas para corte de placa	070 <b>CARPINTERÍA Y HERRAJES</b>
Reglas unión	044 <b>CARPINTERÍA Y HERRAJES</b>
Reguladores de Co2	400 <b>SOLDADURA</b>
Reguladores de presión para equipo neumático	360 <b>HERRAMIENTAS NEUMÁTICAS</b>
Reguladores de soldadura para argón	400 <b>SOLDADURA</b>
Reguladores de tanque acetileno	400 <b>SOLDADURA</b>
Rejillas de acero inoxidable	277 <b>CARGA</b>
Rejillas para coladera	454 <b>PLOMERÍA</b>
Remaches de aluminio	214 <b>TORNILLERÍA</b>
Resortes de acero	152 <b>TORNILLERÍA</b>
Respaldos de discos para maquinas orbitales	390 <b>REFACCIONES ELÉCTRICAS</b>
Resumideros	454 <b>PLOMERÍA</b>



## R ENCUÉTRALO EN

Rimas ajustables	108	<i>CORTE Y DESBASTE</i>
Rimas avellanadoras	106	<i>CORTE Y DESBASTE</i>
Rimas cónicas	108	<i>CORTE Y DESBASTE</i>
Rimas manuales	108	<i>CORTE Y DESBASTE</i>
Rimas rectas	107	<i>CORTE Y DESBASTE</i>
Rociadores automáticos	470	<i>PLOMERÍA</i>
Rociadores para parabrisas	208	<i>TORNILLERÍA</i>
Rodajas de bola	296	<i>CARGA</i>
Rodajas gemelas	295	<i>CARGA</i>
Rodajas industriales	297	<i>CARGA</i>
Rodajas para andamios	305	<i>CARGA</i>
Rollo de cubierta de polietileno	493	<i>SOLUCIONES</i>
Rollo de cuerda elástica	267	<i>CARGA</i>
Rollo de no asbesto	480	<i>PLOMERÍA</i>
Rollo de papel Vellumoid	480	<i>PLOMERÍA</i>
Rondanas	162	<i>TORNILLERÍA</i>
Rondanas para tuercas	186	<i>TORNILLERÍA</i>
Rotores armaduras	366	<i>REFACCIONES ELÉCTRICAS</i>
Ruedas con rin de acero	291	<i>CARGA</i>
Ruedas con rin de plástico	292	<i>CARGA</i>
Ruedas de acero	292	<i>CARGA</i>
Ruedas de hule	292	<i>CARGA</i>
Ruedas de poliuretano	292	<i>CARGA</i>
Ruedas de resina	290	<i>CARGA</i>
Ruedas para carrito de supermercado	292	<i>CARGA</i>
Ruedas para patín de carga	288	<i>CARGA</i>
Ruedas tipo tractor	290	<i>CARGA</i>

## S ENCUÉTRALO EN

Sacabocados	024	<i>HERRAMIENTAS DE MANO</i>
Sapo para WC	458-1	<i>PLOMERÍA</i>
Seguetas	074	<i>CORTE Y DESBASTE</i>
Seguetas de pelo	329	<i>JOYERO</i>
Seguros anti-caídas	411	<i>SEGURIDAD LABORAL</i>
Seguros para gancho de eslinga para carga pesada	248	<i>CARGA</i>
Seguros placacero	183	<i>TORNILLERÍA</i>
Selladoras para fleje	311	<i>CARGA</i>
Selladoras térmicas	312	<i>CARGA</i>
Sellos mecánicos	473	<i>PLOMERÍA</i>
Sellos Oring	476	<i>PLOMERÍA</i>
Sellos para flejes	308	<i>CARGA</i>

## S ENCUÉTRALO EN

Sensores de nivel	484	<i>PLOMERÍA</i>
Señalización de piso mojado	424	<i>SEGURIDAD LABORAL</i>
Señalizaciones	434	<i>SEGURIDAD LABORAL</i>
Separadores de poleas	219	<i>TORNILLERÍA</i>
Serruchos	076	<i>CORTE Y DESBASTE</i>
Serruchos para tablaroca	070	<i>CARPINTERÍA Y HERRAJES</i>
Sierra con adaptador para taladro	388	<i>REFACCIONES ELÉCTRICAS</i>
Sierras de corte	077	<i>CORTE Y DESBASTE</i>
Silbato metálico	270	<i>CARGA</i>
Silla de seguridad	410	<i>SEGURIDAD LABORAL</i>
Soldaduras	395	<i>SOLDADURA</i>
Soldadoras	399	<i>SOLDADURA</i>
Soldadoras inversoras	398	<i>SOLDADURA</i>
Sopletes de gas butano	403	<i>SOLDADURA</i>
Sopletes de gas tipo español	401	<i>SOLDADURA</i>
Soporte magnético porta herramientas	015	<i>HERRAMIENTAS DE MANO</i>
Soporte para depósito de tablaroca	071	<i>CARPINTERÍA Y HERRAJES</i>
Soporte para martillo	017	<i>HERRAMIENTAS DE MANO</i>
Soportes giratorios porta herramientas de joyero	321	<i>JOYERO</i>
Soportes para lavabos	456	<i>PLOMERÍA</i>
Soportes para tubo de acero inoxidable	278	<i>CARGA</i>
Soportes para tubos	051	<i>CARPINTERÍA Y HERRAJES</i>
Spray de seguridad (spray de chile)	495	<i>SOLUCIONES</i>

## T ENCUÉTRALO EN

Tablilla electrónica para automático	481	<i>PLOMERÍA</i>
Tachuelas	216	<i>TORNILLERÍA</i>
Tacómetros digitales	139	<i>MEDICIÓN</i>
Taladros manuales	053	<i>CARPINTERÍA Y HERRAJES</i>
Taladros miniatura para joyero	328	<i>JOYERO</i>
Tapa para tinaco	458-3	<i>PLOMERÍA</i>
Tapa cubretaladro para tarja	458	<i>PLOMERÍA</i>
Tapetes sanitizante	496	<i>SOLUCIONES</i>
Tapón ciego para tinaco	458-3	<i>PLOMERÍA</i>
Tapones auditivos	441	<i>SEGURIDAD LABORAL</i>
Tapones para lavabo	456	<i>PLOMERÍA</i>
Taquetes de arpón	168	<i>TORNILLERÍA</i>
Taquetes de expansión	167	<i>TORNILLERÍA</i>
Taquetes de insertos de zamac	169	<i>TORNILLERÍA</i>
Taquetes de madera	167	<i>TORNILLERÍA</i>
Taquetes de plástico	167	<i>TORNILLERÍA</i>





T	ENCUÉNTRALO EN
Taquetes expansores de gancho	168 <i>TORNILLERÍA</i>
Taquetes para paredes huecas	168 <i>TORNILLERÍA</i>
Taquetes para tablaroca	168 <i>TORNILLERÍA</i>
Taquetes sujetadores	169 <i>TORNILLERÍA</i>
Taquetes sujetadores de cinchos	169 <i>TORNILLERÍA</i>
Tejuelos para puerta	046 <i>CARPINTERÍA Y HERRAJES</i>
Telas mosquiteras	489 <i>SOLUCIONES</i>
Tenazas para abrazadera doble pellizco	157 <i>TORNILLERÍA</i>
Tenazas para carpintero	065 <i>CARPINTERÍA Y HERRAJES</i>
Tensores de acero	263 <i>CARGA</i>
Tensores de acero inoxidable	279 <i>CARGA</i>
Tensores de acero para cadena	258 <i>CARGA</i>
Tensores de correa	258 <i>CARGA</i>
Tensores elásticos	266 <i>CARGA</i>
Tensores manuales para fleje	309 <i>CARGA</i>
Terminales con ojo de acero inoxidable	279 <i>CARGA</i>
Termoformadoras	462 <i>PLOMERÍA</i>
Termómetros ambientales	140 <i>MEDICIÓN</i>
Termómetros de bolsillo	140 <i>MEDICIÓN</i>
Termómetros industriales	141 <i>MEDICIÓN</i>
Termómetros infrarrojos	144 <i>MEDICIÓN</i>
Termómetros para piscina	141 <i>MEDICIÓN</i>
Terrajas	176 <i>TORNILLERÍA</i>
Tijeras escolares	114 <i>CORTE Y DESBASTE</i>
Tijeras para cortar lámina	115 <i>CORTE Y DESBASTE</i>
Tijeras para cutícula	113 <i>CORTE Y DESBASTE</i>
Tijeras para orfebre	328 <i>JOYERO</i>
Tijeras para peluquero	112 <i>CORTE Y DESBASTE</i>
Tijeras para sastre	114 <i>CORTE Y DESBASTE</i>
Tijeras para uñas	113 <i>CORTE Y DESBASTE</i>
Tijeras para uso doméstico	113 <i>CORTE Y DESBASTE</i>
Tirador trenzado	224 <i>CARGA</i>
Tirfor	255 <i>CARGA</i>
Toldo sombra	315 <i>CARGA</i>
Topes para cajones de estacionamiento	424 <i>SEGURIDAD LABORAL</i>
Topes para puerta	040 <i>CARPINTERÍA Y HERRAJES</i>
Tornillo para WC	458-2 <i>PLOMERÍA</i>
Tornillos Allen	158 <i>TORNILLERÍA</i>
Tornillos cabeza redonda	158 <i>TORNILLERÍA</i>
Tornillos de nylon	160 <i>TORNILLERÍA</i>

T	ENCUÉNTRALO EN
Tornillos hexagonales	158 <i>TORNILLERÍA</i>
Tornillos opresores	158 <i>TORNILLERÍA</i>
Tornillos para joyero	326 <i>JOYERO</i>
Tornillos para plafón	159 <i>TORNILLERÍA</i>
Tornos mini	054 <i>CARPINTERÍA Y HERRAJES</i>
Trabadores para sierras	076 <i>CORTE Y DESBASTE</i>
Trafitambos	424 <i>SEGURIDAD LABORAL</i>
Trampas para coyote	490 <i>SOLUCIONES</i>
Trampas para moscas	491 <i>SOLUCIONES</i>
Trampas para ratones	490 <i>SOLUCIONES</i>
Trampas para tuza	490 <i>SOLUCIONES</i>
Transportador calibrador de profundidad	130 <i>MEDICIÓN</i>
Trapeadores	492 <i>SOLUCIONES</i>
Troles manuales para carga pesada	254 <i>CARGA</i>
Trusquín universal	134 <i>MEDICIÓN</i>
Tuerca ojo para carga pesada	240 <i>CARGA</i>
Tuercas bellotas	163 <i>TORNILLERÍA</i>
Tuercas mariposa	164 <i>TORNILLERÍA</i>
Tuercas para rín	176 <i>TORNILLERÍA</i>
Tuercas para tornillos	163 <i>TORNILLERÍA</i>
U	
Unida de lubricación para equipo neumático	361 <i>HERRAMIENTAS NEUMÁTICAS</i>
V	
Válvula para flotador de tinaco	458-3 <i>PLOMERÍA</i>
Válvulas angulares	449 <i>PLOMERÍA</i>
Válvulas de bola	448 <i>PLOMERÍA</i>
Válvulas de compuerta	449 <i>PLOMERÍA</i>
Válvulas de esfera	447 <i>PLOMERÍA</i>
Válvulas de globo para manguera contra incendios	470 <i>PLOMERÍA</i>
Válvulas de paso	449 <i>PLOMERÍA</i>
Válvulas de plástico para tambos	334 <i>LUBRICACIÓN</i>
Válvulas de retención ranuradas	464 <i>PLOMERÍA</i>
Válvulas mariposa	464 <i>PLOMERÍA</i>
Ventiladores	486 <i>SOLUCIONES</i>
Violetas delimitadoras de carril	425 <i>SEGURIDAD LABORAL</i>
Vidrios para gafas de soldador	394 <i>SOLDADURA</i>
Y	
Yunques para joyero	326 <i>JOYERO</i>



**SPARELLI**<sup>®</sup>  
FORZA DENTRO

REFACCIONES PARA  
**AUTOS**

# ÍNDICE

<b>A</b>	
Amperímetros	521
<b>B</b>	
Bujías automotrices	510
Bulbo para presión de aceite	504
Buzo o puntería	513
<b>C</b>	
Cables pasa corriente	525
Caimanes	525
Calibrador de profundidad para llantas	522
Casquillos para válvulas	523
Cepillo limpiador de terminales	525
Cerraduras para auto	521
Cilindro de clutch	517
Cilindro de freno	517
Cilindro para rueda	517
Cintas decorativas	521
Collarines para clutch	517
Condensador	505
Condensadores	509
Conector para frenos	514
Cremallera	513
Crucetas universales	515
<b>E</b>	
Embrague de abanico	514
Engranaje de cigüeñal	513
Engrane para árbol	513
Estetoscopio mecánico	528
Extractor de brazo	528
Extractor de volante	528
Extractor para filtro de aceite	527
Extractores para pata de gallo	528
<b>F</b>	
Filtros de gasolina	515
Focos	506
Fresas para raspar llantas	522
Fusibles	512
<b>H</b>	
Herramienta alineadora de embragues	528
Herramienta de parchado de llantas	522
Herramienta para espreas de carburador	526
Herramienta para extraer válvula de llanta	523
Herramienta para sincronización de motor	528
Herramienta para sincronizar	528
Hidrómetro para batería	525
<b>I</b>	
Interruptor para frenos	504
Interruptor para ignición	505
Interruptor para luces	504
<b>L</b>	
Lámparas de emergencia	521
Limpiador de carburador obturador y válvula	528
Llave extractora de filtro	527
Llaves de cadena para filtro	526
Llaves de torsión	526

<b>L</b>	
Llaves para bujías	526
<b>M</b>	
Magneto para distribuidor	502
Medidores de aire	523
Medidores de presión	524
<b>O</b>	
Opresor de anillos	528
<b>P</b>	
Pastillas de encendido	505
Pinzas para plomos de ruedas	522
Plomos para ruedas	521
Porta foco	506
Porta fusibles	513
<b>R</b>	
Reguladores de presión	524
Relevador de aire acondicionado	504
Repuestos de booster	514
Retén de aceite	515
Rotulas para suspensión	513
<b>S</b>	
Sensor de temperatura	506
Sensor de aire	506
Sincronizador de bronce	515
Solenoide de marcha	502
<b>T</b>	
Tapa para caja de dirección	515
Tapones para válvula de llana	523
Tarrajá para válvulas	523
Terminales para batería	525
Termostatos	519
Tubo para manómetro de aceite	521
<b>V</b>	
Válvulas electrónicas	514
Válvulas para motores	515
Válvulas inyectoras de aire	524
Varilla impulsora	514

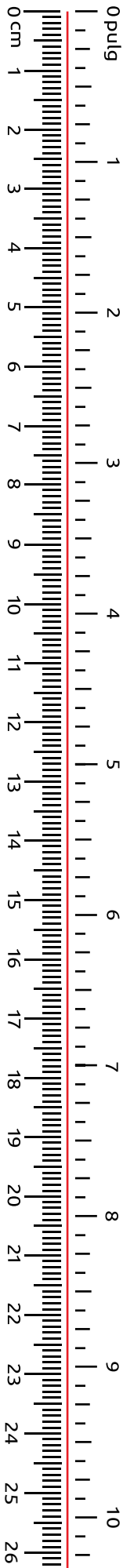

UNIDADES DE MEDIDAS DE VENTA	
<b>BOL</b>	BOLSA *
<b>BOT</b>	BOTE*
<b>CJA</b>	CAJA*
<b>JGO</b>	JUEGO*
<b>ROL</b>	ROLLO*
<b>KG</b>	KILOGRAMOS*
<b>M</b>	METRO*
<b>MIL</b>	1000 PIEZAS
<b>GRS</b>	144 PIEZAS
<b>CTO</b>	100 PIEZAS
<b>DOC</b>	12 PIEZAS
<b>DEC</b>	10 PIEZAS
<b>PAR</b>	2 PIEZAS
<b>PZA</b>	1 PIEZA

\*La cantidad dependerá del producto\*

Longitud	
1 pulgada (inch)(in)	= 2.54 cm
1 pie (foot)(ft)	= 12 pulgadas = 30.48 cm
1 yarda (yard)(yd)	= 3 pies = 91.44 cm
1 furlong (estadio)(fur)	= 220 yardas = 201.16 cm
1 milla (mile) terrestre	= 1760 yardas = 1609.3 m
1 milla marítima	= 2025 yardas = 1853 m

Superficie o Área	
1 pulgada cuadrada (square inch)(sq.in.)	= 6.4516 cm <sup>2</sup>
1 pie cuadrado (square foot)(sq.ft.)	= 929 cm <sup>2</sup>
1 yarda cuadrada (square yard)(sq.yd.)	= 9 pies <sup>2</sup> = 0.8361 m <sup>2</sup>
1 milla cuadrada (square mile)(sq.mi.)	= 640 acres = 259 hectáreas
1 acre (A)	= 4840 yardas = 4046.86 m <sup>2</sup>

Capacidad (Volumen)	
1 pulgada cúbica (cubic inch)(cu. In.)	= 16.387 cm <sup>3</sup>
1 pie cúbico (cubic foot)(cu. Ft.)	= 28.317 dm <sup>3</sup>
1 yarda cúbica (cubic yard)(cu. Yd.)	= 0.7646 cm <sup>3</sup>

Peso (Sistema Avoirdupois)	
1 onza (ounce) (OZ)	= 437.5 gramos = 28.350 gramos
1 libra (pound)	= 16 onzas = 453.6 gramos
1 quinta corto (hundred-weight) (cwt)	= 100 libras = 45.359 kg.
1 tonelada corta (short ton) (s.t.)	= 2000 libras = 907.20 kg.
1 tonelada larga (long ton) (l.t.)	= 2240 libras = 1.0161 tons. = 1016 kg.

Factores de conversión para medidas de volumen entre los sistemas métrico e ingles	
Centímetros cúbicos	x .033818 = onzas fluidas
Centímetros cúbicos	x .061023 = pulgadas cúbicas
Litros	x 61,023 = pulgadas cúbicas
Litros	x 1.05668 = cuartos
Litros	x .26417 = galones
Litros	x .035317 = pies cúbicos
Hectolitros	x 26.417 = galones
Hectolitros	x 3.5317 = pies cúbicos
Hectolitros	x 2.83794 = BUSHEL (2150.42 pulg)
Hectolitros	x .1308 = yardas cúbicas
Metros cúbicos	x 264.17 = galones
Metros cúbicos	x 35.317 = pies cúbicos
Metros cúbicos	x 1,308 = yardas cúbicas
Onzas fluidas	x 29.57 = centímetros cúbicos
Pulgadas cúbicas	x 16,387 = centímetros cúbicos
Pulgadas cúbicas	x .016387 = litros
Cuartos	x .94636 = litros
Galones	x 3.78543 = litros
Pies cúbicos	x 28.316 = litros
Galones	x .0378543 = hectolitros
Pies cúbicos	x .28316 = hectolitros
BUSHEL (2150.42 pulg)	x .352379 = hectolitros
Yardas cúbicas	x 7,645 = hectolitros
Galones	x .00378543 = metros cúbicos
Pies cúbicos	x .028316 = metros cúbicos
Yardas cúbicas	x .7645 = metros cúbicos

Factores de conversión para medidas de longitud entre sistemas métrico e ingles			
Milímetro	x .039370	=	pulgadas
Metros	x 39.370	=	pulgadas
Metros	x 3.2808	=	pies
Metros	x 1.09361	=	yarda
Kilómetro	x 3.280.8	=	pies
Kilómetro	x .62137	=	Millas terrestres
Kilómetro	x .53959	=	Millas terrestres
Pulgadas	x 25.4001	=	milímetros
Pulgadas	x .0254	=	metros
Pies	x .30480	=	metros
Yardas	x .91440	=	metros
Pies	x .0003048	=	kilometros
Milla Terrestre	x 1.60935	=	kilometros
Milla Náutica	x 1.85325	=	kilometros

Conversión de pulgadas a fracciones decimales y milímetros					
Fracciones pulgada	Decimales de pulgada	mm	Fracciones pulgada	Decimales de pulgada	mm
1/64	0.015625	0.397	33/64	0.515625	13.10
1/32	0.03125	0.794	17/32	0.53125	13.49
3/64	0.046875	1.191	35/64	0.546875	13.89
1/16	0.0625	1.588	9/16	0.5625	14.29
5/64	0.078125	1.984	37/64	0.578125	14.68
3/32	0.09375	2.381	19/32	0.59375	15.08
7/64	0.109375	2.778	39/64	0.609375	15.48
1/8	0.125	3.175	5/8	0.625	15.88
9/64	0.140625	3.572	41/64	0.640625	16.27
5/32	0.15625	3.969	21/32	0.65625	16.67
11/64	0.171875	4.366	43/64	0.671875	17.07
3/16	0.1875	4.763	11/16	0.6875	17.46
13/64	0.203125	5.159	45/64	0.703125	17.86
7/32	0.21875	5.556	23/32	0.71875	18.26
15/64	0.234375	5.953	47/64	0.734375	18.65
1/4	0.25	6.350	3/4	0.75	19.05
17/64	0.265625	6.347	49/64	0.765625	19.45
9/32	0.28125	7.144	25/32	0.78125	19.84
19/64	0.296875	7.541	51/64	0.796875	20.24
5/16	0.3125	7.938	13/16	0.8125	20.64
21/64	0.328125	8.334	53/64	0.828125	21.03
11/32	0.34375	8.731	27/32	0.84375	21.43
23/64	0.359375	9.128	55/64	0.859375	21.83
3/8	0.375	9.525	7/8	0.875	22.23
25/64	0.390625	9.922	57/64	0.890625	22.62
13/32	0.40625	10.32	29/32	0.90625	23.02
27/64	0.421875	10.72	59/64	0.921875	23.42
7/16	0.4375	11.11	15/16	0.9375	23.81
29/64	0.453125	11.51	61/64	0.953125	24.21
15/32	0.46875	11.91	31/32	0.96875	24.61
31/64	0.484375	12.30	63/64	0.984375	25.00
1/2	0.5	12.70	1	1	25.40

Medidas de brocas para machuelos basados en el 75% de cuerda completa ESTÁNDAR					
Machuelos	Brocas	Machuelos	Brocas	Machuelos	Brocas
#0-80	3/64	#8-36	No.29	1/2-13	27/64
#1-64	No. 53	#10-24	No.25	1/2-20	29/64
#1-72	No. 53	#10-32	No.21	9/16-12	31/64
#2-56	No.50	#12-24	No.16	9/16-18	33/64
#2-64	No.50	#12-28	No.14	5/8-11	17/32
#3-48	No.47	1/4-20	No.7	5/8-18	37/34
#3-56	No.46	1/4-28+	No.3+	3/4-10	21/32
#4-40	No.43	5/16-18	F	3/4-16	11/16
#4-48	No.42	5/16-24	I	7/8-9	49/64
#5-40	No.38	3/8-16	5/16	7/8-14	13/16
#5-44	No.37	3/8-24	Q	1-8	7/8
#6-32	No.36	7/16-14	U	1-12	59/64
#6-40	No.33	7/16-20	25/64	1-14	15/16
#8-32	No.29	1/2-12	27/64		

Medidas de brocas para machuelos basados en el 75% de cuerda completa MILIMÉTRICAS					
Machuelos	Brocas	Machuelos	Brocas	Machuelos	Brocas
M1.6	X 0.35	1.25	M10	X 1.25	8.70
M1.8	X 0.35	1.45	M12	X 1.75	10.20
M2	X 0.4	1.60	M12	X 1.25	10.80
M2	X 0.45	1.75	M14	X 2	12.00
M2.5	X 0.45	2.05	M14	X 1.5	12.50
M3	X 0.5	2.50	M16	X 2	14.00
M3.5	X 0.6	2.90	M16	X 1.5	14.50
M4	X 0.7	3.30	M18	X 2.5	15.50
M4.5	X 0.75	3.70	M18	X 1.5	16.50
M5	X 0.8	4.20	M20	X 2.5	17.50
M6	X 1	5.00	M20	X 1.5	18.50
M7	X 1	6.00	M22	X 2.5	19.50
M8	X 1.25	6.70	M22	X 1.5	20.50
M8	X 1	7.00	M24	X 3	21.50
M10	X 1.5	8.50	M24	X 2	22.50

## Graseras de nipple



14MUESTR002KA

31 piezas

Código	pzas.	Código	pzas.
14GRASER001CH	1	14GRASER013CH	1
14GRASER002CH	1	14GRASER014CH	1
14GRASER003CH	1	14GRASER016CH	1
14GRASER004CH	1	14GRASER019CH	1
14GRASER005CH	1	14GRASER020CH	1
14GRASER015CH	1	14GRASER021CH	1
14GRASER017CH	1	14GRASER022CH	1
14GRASER018CH	1	14GRASER023CH	1
14GRASER033CH	1	14GRASER024CH	1
14GRASER006CH	1	14GRASER025CH	1
14GRASER007CH	1	14GRASER026CH	1
14GRASER008CH	1	14GRASER027CH	1
14GRASER009CH	1	14GRASER028CH	1
14GRASER010CH	1	14GRASER029CH	1
14GRASER011CH	1	14GRASER030CH	1
14GRASER012CH	1		

## Taquetes



14MUESTR008KL

29 piezas

Código	pzas.	Código	pzas.
14TAQUET047FA	1	14TAQUET116MA	1
14TAQUET048FA	1	14TAQUET117MA	1
14TAQUET045FA	1	14TAQUET118MA	1
14TAQUET051FA	1	14TAQUET110MA	1
14TAQUET073CH	1	14TAQUET112MA	1
14TAQUET011SM	1	14TAQUET113MA	1
14TAQUET012SM	1	14TAQUET044FA	1
14TAQUET013SM	1	14TAQUET046FA	1
14TAQUET015SM	1	14TAQUET070CH	1
14TAQUET016SM	1	14TAQUET071CH	1
14TAQUET105MA	1	14TAQUET072CH	1
14TAQUET106MA	1	14TAQUET001SB	1
14TAQUET107MA	1	14TAQUET006MA	1
14TAQUET108MA	1		
14TAQUET109MA	1		
14TAQUET114MA	1		

## Abrazaderas acero inoxidable



14MUESTR005KA

17 piezas

Código	pzas.	Código	pzas.
14ABRAZA148YO	1	14ABRAZA162YO	1
14ABRAZA149YO	1		
14ABRAZA150YO	1		
14ABRAZA151YO	1		
14ABRAZA152YO	1		
14ABRAZA153YO	1		
14ABRAZA154YO	1		
14ABRAZA155YO	1		
14ABRAZA156YO	1		
14ABRAZA157YO	1		
14ABRAZA159YO	1		
14ABRAZA159YQ	1		
14ABRAZA159YS	1		
14ABRAZA160YN	1		
14ABRAZA160YO	1		
14ABRAZA162YN	1		

## Abrazaderas doble pellizco



14MUESTR007KL

17 piezas

Código	pzas.	Código	pzas.
14ABRAZA220CH	1	14ABRAZA236CH	1
14ABRAZA221CH	1		
14ABRAZA222CH	1		
14ABRAZA223CH	1		
14ABRAZA224CH	1		
14ABRAZA225CH	1		
14ABRAZA226CH	1		
14ABRAZA227CH	1		
14ABRAZA228CH	1		
14ABRAZA229CH	1		
14ABRAZA230CH	1		
14ABRAZA231CH	1		
14ABRAZA232CH	1		
14ABRAZA233CH	1		
14ABRAZA234CH	1		
14ABRAZA235CH	1		

## Remaches



14MUESTR009KL

35 piezas

Código	pzas.	Código	pzas.
14REMACH061CH	1	14REMACH074CH	1
14REMACH062CH	1	14REMACH075CH	1
14REMACH063CH	1	14REMACH076CH	1
14REMACH064CH	1	14REMACH078CH	1
14REMACH064CI	1	14REMACH079CH	1
14REMACH065CH	1	14REMACH080CH	1
14REMACH065CI	1	14REMACH081CH	1
14REMACH066CH	1	14REMACH082CH	1
14REMACH067CH	1	14REMACH083CH	1
14REMACH068CH	1	14REMACH086CH	1
14REMACH069CH	1	14REMACH087CH	1
14REMACH069DD	1	14REMACH088CH	1
14REMACH070CH	1	14REMACH089CH	1
14REMACH071CH	1	14REMACH090CH	1
14REMACH072CH	1	14REMACH091CH	1
14REMACH073CH	1	14REMACH092CH	1
14REMACH073DD	1	14REMACH093CH	1
14REMACH073EE	1		

## Tuercas



14MUESTR010KL

26 piezas

Código	pzas.	Código	pzas.
14TUERCA040WP	1	14TUERCA013SB	1
14TUERCA042WP	1	14TUERCA015SB	1
14TUERCA043WP	1	14TUERCA016SB	1
14TUERCA045WP	1	14TUERCA018SB	1
14TUERCA046WP	1	14TUERCA019SB	1
14TUERCA047WP	1		
14TUERCA048WP	1		
14TUERCA020SM	1		
14TUERCA021SM	1		
14TUERCA022SM	1		
14TUERCA023SM	1		
14TUERCA024SM	1		
14TUERCA050SM	1		
14TUERCA131CH	1		
14TUERCA011SB	1		
14TUERCA012SB	1		

## Clavos



14MUESTR012KL

13 piezas

Código	pzas.	Código	pzas.
14CLAVOS050SM	1		
14CLAVOS051SM	1		
14CLAVOS053SM	1		
14CLAVOS054SM	1		
14CLAVOS055SM	1		
14CLAVOS057SM	1		
14CLAVOS058SM	1		
14CLAVOS059SM	1		
14CLAVOS061SM	1		
14CLAVOS062SM	1		
14CLAVOS063SM	1		
14CLAVOS026DQ	1		
14CLAVOS037HK	1		

## Brocas HSS



14MUESTR014KL

25 piezas

Código	pzas.	Código	pzas.
14BROCAS402CH	1	14BROCAS418CH	1
14BROCAS403CH	1	14BROCAS419CH	1
14BROCAS404CH	1	14BROCAS393CH	1
14BROCAS405CH	1	14BROCAS394CH	1
14BROCAS406CH	1	14BROCAS395CH	1
14BROCAS407CH	1	14BROCAS396CH	1
14BROCAS408CH	1	14BROCAS397CH	1
14BROCAS409CH	1	14BROCAS400CH	1
14BROCAS410CH	1	14BROCAS401CH	1
14BROCAS411CH	1		
14BROCAS412CH	1		
14BROCAS413CH	1		
14BROCAS414CH	1		
14BROCAS415CH	1		
14BROCAS416CH	1		
14BROCAS417CH	1		

**Brocas para concreto**



14MUESTR013KL

14 piezas

Código	pzas.	Código	pzas.
14BROCAS079CH	1		
14BROCAS080CH	1		
14BROCAS082CH	1		
14BROCAS083CH	1		
14BROCAS084CH	1		
14BROCAS085CH	1		
14BROCAS086CH	1		
14BROCAS088CH	1		
14BROCAS089CH	1		
14BROCAS091CH	1		
14BROCAS093CH	1		
14BROCAS094CH	1		
14BROCAS096CH	1		
14BROCAS106CH	1		

**Armellas**



14MUESTR011KL

23 piezas

Código	pzas.	Código	pzas.
14ARMELLO01MM	1	14ARMELLO21MM	1
14ARMELLO02MM	1	14ARMELLO22MM	1
14ARMELLO04MM	1	14ARMELLO24MM	1
14ARMELLO05MM	1	14ARMELLO25MM	1
14ARMELLO06MM	1	14ARMELLO26MM	1
14ARMELLO07MM	1	14ARMELLO27MM	1
14ARMELLO08MM	1	14ARMELLO23MM	1
14ARMELLO09MM	1		
14ARMELLO10MM	1		
14ARMELLO13MM	1		
14ARMELLO15MM	1		
14ARMELLO16MM	1		
14ARMELLO17MM	1		
14ARMELLO18MM	1		
14ARMELLO19MM	1		
14ARMELLO20MM	1		

**Cuerda trenzada de polipropileno**



14MUESTR015KL

15 piezas

Código	pzas.	Código	pzas.
15CUERDA068MA	1		
15CUERDA069MA	1		
15CUERDA073MA	1		
15CUERDA074MA	1		
15CUERDA077MA	1		
15CUERDA078MA	1		
15CUERDA079MA	1		
15CUERDA082MA	1		
15CUERDA118MA	1		
15CUERDA119MA	1		
15CUERDA120MA	1		
15CUERDA137SM	1		
15CUERDA138SM	1		
15CUERDA072MA	1		
15CUERDA140SM	1		

**Abrazaderas con tornillos**



15MUESTR025KL

9 piezas

Código	pzas.	Código	pzas.
14ABRAZA182CH	1		
14ABRAZA183CH	1		
14ABRAZA187CH	1		
14ABRAZA189CH	1		
14ABRAZA191CH	1		
14ABRAZA196CH	1		
14ABRAZA200CH	1		
14ABRAZA203CH	1		
14ABRAZA206CH	1		

**Terminales**



14MUESTR027KL

36 piezas

Código	pzas.	Código	pzas.
14TERMIN001CH	1	14TERMIN023CH	1
14TERMIN004CH	1	14TERMIN025CH	1
14TERMIN005CH	1	14TERMIN026CH	1
14TERMIN006CH	1	14TERMIN027CH	1
14TERMIN007CH	1	14TERMIN028CH	1
14TERMIN008CH	1	14TERMIN030CH	1
14TERMIN009CH	1	14TERMIN031CH	1
14TERMIN011CH	1	14TERMIN032CH	1
14TERMIN012CH	1	14TERMIN033CH	1
14TERMIN013CH	1	14TERMIN034CH	1
14TERMIN014CH	1	14TERMIN035CH	1
14TERMIN015CH	1	14TERMIN036CH	1
14TERMIN016CH	1	14TERMIN037CH	1
14TERMIN017CH	1	14TERMIN038CH	1
14TERMIN018CH	1	14TERMIN039CH	1
14TERMIN019CH	1	14TERMIN040CH	1
14TERMIN021CH	1	14TERMIN041CH	1
14TERMIN022CH	1	14TERMIN042CH	1

**Taquetes expansivos**



14MUESTR023KL

14 piezas

Código	pzas.	Código	pzas.
14TAQUET090CH	1		
14TAQUET091CH	1		
14TAQUET092CH	1		
14TAQUET093CH	1		
14TAQUET094CH	1		
14TAQUET095CH	1		
14TAQUET096CH	1		
14TAQUET097CH	1		
14TAQUET098CH	1		
14TAQUET103CH	1		
14TAQUET063DS	1		
14SUJETA001SM	1		
14SUJETA002SM	1		
14SUJETA009SM	1		

**Pijas para tablaroca**



14MUESTR024KL

26 piezas

Código	pzas.	Código	pzas.
14TORNIL050HM	1	14TORNIL036CH	1
14TORNIL051HO	1	14TORNIL037CH	1
14TORNIL051SB	1	14TORNIL039CH	1
14TORNIL052HO	1	14TORNIL042CH	1
14TORNIL053HO	1	14TORNIL045CH	1
14TORNIL054HO	1	14TORNIL606CH	1
14TORNIL055MM	1	14TORNIL608CH	1
14TORNIL055OO	1	14TORNIL609CH	1
14TORNIL055SB	1	14TORNIL610CH	1
14TORNIL055SS	1		
14TORNIL056HO	1		
14TORNIL057HO	1		
14TORNIL029CH	1		
14TORNIL030CH	1		
14TORNIL031CH	1		
14TORNIL032CH	1		
14TORNIL035CH	1		

**Cintas reflejantes**



14MUESTR026KL

13 piezas

Código	pzas.	Código	pzas.
14CINTAS083PB	1		
14CINTAS084PB	1		
14CINTAS100PB	1		
14CINTAS101PB	1		
14CINTAS102PB	1		
14CINTAS128CH	1		
14CINTAS145CH	1		
14CINTAS161CH	1		
14CINTAS165CH	1		
14CINTAS168CH	1		
14CINTAS183CH	1		
14CINTAS184CH	1		
14CINTAS189CH	1		



Cuerdas de polipropileno



14MUESTR006KL  
9 piezas

Código	pzas.	Código	pzas.
15CUERDA160SM	1		
15CUERDA161SM	1		
15CUERDA162SM	1		
15CUERDA163SM	1		
15CUERDA164SM	1		
15CUERDA165SM	1		
15CUERDA166SM	1		
15CUERDA167SM	1		
15CUERDA168SM	1		

Anillos de retención



14MUESTR017KL

66 piezas

Código	pzas.	Código	pzas.	Código	pzas.
14ANILLO230CH	1	14ANILLO254CH	1	14ANILLO285CH	1
14ANILLO231CH	1	14ANILLO255CH	1	14ANILLO286CH	1
14ANILLO232CH	1	14ANILLO257CH	1	14ANILLO287CH	1
14ANILLO233CH	1	14ANILLO265CH	1	14ANILLO289CH	1
14ANILLO234CH	1	14ANILLO266CH	1	14ANILLO300CH	1
14ANILLO235CH	1	14ANILLO267CH	1	14ANILLO301CH	1
14ANILLO236CH	1	14ANILLO268CH	1	14ANILLO302CH	1
14ANILLO237CH	1	14ANILLO269CH	1	14ANILLO303CH	1
14ANILLO238CH	1	14ANILLO270CH	1	14ANILLO304CH	1
14ANILLO240CH	1	14ANILLO271CH	1	14ANILLO305CH	1
14ANILLO241CH	1	14ANILLO272CH	1	14ANILLO306CH	1
14ANILLO242CH	1	14ANILLO273CH	1	14ANILLO307CH	1
14ANILLO243CH	1	14ANILLO274CH	1	14ANILLO308CH	1
14ANILLO244CH	1	14ANILLO275CH	1	14ANILLO309CH	1
14ANILLO245CH	1	14ANILLO276CH	1	14ANILLO310CH	1
14ANILLO246CH	1	14ANILLO277CH	1	14ANILLO311CH	1
14ANILLO247CH	1	14ANILLO278CH	1	14ANILLO312CH	1
14ANILLO248CH	1	14ANILLO279CH	1	14ANILLO313CH	1
14ANILLO249CH	1	14ANILLO280CH	1	14ANILLO314CH	1
14ANILLO250CH	1	14ANILLO281CH	1	14ANILLO315CH	1
14ANILLO251CH	1	14ANILLO282CH	1		
14ANILLO252CH	1	14ANILLO283CH	1		
14ANILLO253CH	1	14ANILLO284CH	1		

Cuerdas de henequén



14MUESTR028KL  
5 piezas

Código	pzas.	Código	pzas.
15CUERDA261SM	1		
15CUERDA262SM	1		
15CUERDA263SM	1		
15CUERDA264SM	1		
15CUERDA267SM	1		

Imanes



14MUESTR022KL

28 piezas

Código	pzas.	Código	pzas.	Código	pzas.
14IMANES063CH	1	14IMANES077CH	1		
14IMANES064CH	1	14IMANES078CH	1		
14IMANES065CH	1	14IMANES079CH	1		
14IMANES066CH	1	14IMANES080CH	1		
14IMANES067CH	1	14IMANES081CH	1		
14IMANES068CH	1	14IMANES082CH	1		
14IMANES069CH	1	14IMANES083CH	1		
14IMANES070CH	1	14IMANES084CH	1		
14IMANES071CH	1	14IMANES085CH	1		
14IMANES072CH	1	14IMANES086CH	1		
14IMANES073CH	1	14IMANES087CH	1		
14IMANES074CH	1	14IMANES088CH	1		
14IMANES075CH	1	14IMANES089CH	1		
14IMANES076CH	1	14IMANES090CH	1		

Cuerdas multiflex



14MUESTR016KL  
11 piezas

Código	pzas.	Código	pzas.
15CUERDA146SM	1		
15CUERDA147SM	1		
15CUERDA148SM	1		
15CUERDA116MA	1		
15CUERDA150SM	1		

Grapas automotrices



Carbones



109  
piezas

16MUESTR001SP

110  
piezas

16MUESTR002SP

80  
piezas

14MUESTR029KI

Despachador de desarmadores



40  
piezas

14MUESTRO21KL

Código	pzas.	Código	pzas.	Código	pzas.	Código	pzas.
14DESARM572TA	1	14DESARM587TA	1	14DESARM620CH	1	14DESARM640CH	1
14DESARM573TA	1	14DESARM588TA	1	14DESARM621CH	1	14DESARM642CH	1
14DESARM574TA	1	14DESARM589TA	1	14DESARM622CH	1	14DESARM643CH	1
14DESARM575TA	1	14DESARM590TA	1	14DESARM623CH	1	14DESARM644CH	1
14DESARM576TA	1	14DESARM591TA	1	14DESARM624CH	1	14DESARM645CH	1
14DESARM577TA	1	14DESARM593TA	1	14DESARM626CH	1	14DESARM633CH	1
14DESARM579TA	1	14DESARM598TA	1	14DESARM627CH	1	14DESARM635CH	1
14DESARM581TA	1	14DESARM599TA	1	14DESARM628CH	1		
14DESARM584TA	1	14DESARM600TA	1	14DESARM629CH	1		
14DESARM585TA	1	14DESARM602TA	1	14DESARM632CH	1		
14DESARM586TA	1	14DESARM603TA	1	14DESARM637CH	1		

Exhibidor para cuerdas de polipropileno



6  
modelos

14EXHIBI005SM

NO INCLUYE CUERDAS

Muestrario de cadenas



5  
modelos

14MUESTRO20KL

Código	pzas.
14CADENA151SM	1
14CADENA153CC	1
14CADENA154CC	1
14CADENA164CC	1
14CADENA166CC	1

Exhibidor de cerraduras

Muestrario de cadenas (colores)

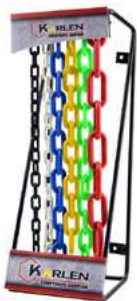

6  
modelos

14MUESTRO18KL

Código	pzas.
14CADENA200YF	1
14CADENA201YF	1
14CADENA202YF	1
14CADENA203YF	1
14CADENA204YF	1
14CADENA221YF	1

Muestrario de cadenas para perro



5  
modelos

14MUESTRO19KL

Código	pzas.
15CADENA060EC	1
15CADENA061EC	1
15CADENA064EC	1
15CADENA066EB	1
15CADENA066EC	1



6  
modelos

14EXHIBI006SM

Código	pzas.
14CERRAD056CH	1
14CERRAD060CH	1
14CERRAD065CH	1
14CERRAD070CH	1
14CERRAD073CH	1
14CERRAD076CH	1





Paneles exhibidores



Herramientas en general

14PANELR001KL

Código		pzas.
14AFLOJA001SM	AFLOJATODO EN AEROSOL	2
14AFLOJA002SM	AFLOJATODO EN AEROSOL	1
14AFLOJA003SM	AFLOJATODO EN AEROSOL PIOLA	1
14PIOLA-001SM	FERRETERA CARR. 100 MTS	2
14PIOLA-002SM	PIOLA FERRETERA CARR. 100 MTS	2
14CAUTIN001CH	CAUTIN TIPO LAPIZ 30 WATTS	2
14SEGUET260CH	SEGUETA MECA BIMETAL 5/8X12"	3
14SEGUET270CH	SEGUETA MECA BIMETAL 1.1/4X16"	1
14SEGUET204SM	SEGUETA MECA 10DPPX17"X1"	1
14BROCAS083CH	BROCA P/CONCRETO 3/8	2
14BROCAS097CH	BROCA P/CONCRETO 1/4	2
14BROCAS099CH	BROCA P/CONCRETO 3/8	2
14BROCAS081CH	BROCA P/CONCRETO 1/4	2
14BROCAS100CH	BROCA P/CONCRETO 1/2	2
14FLEXOM001KA	FLEXOMETRO 3M X 5/8"	2
14FLEXOM002KA	FLEXOMETRO 5M X 3/4"	2
14FLEXOM003KA	FLEXOMETRO 8M X 1"	2
14FLEXOM004KA	FLEXOMETRO 3M X 5/8"	2
14FLEXOM005KA	FLEXOMETRO 5M X 3/4"	2
14FLEXOM006KA	FLEXOMETRO 7.5M X 1"	2
14DESARM419CI	PUNTAS DESARMADOR D/GOLPE	2
14LLAVES426BJ	LLAVE COMBINADA CRV 1/2"	3
14LLAVES427BJ	LLAVE COMBINADA CRV 9/16"	3
14DESARM602TA	DESARMADOR PHILLIPS E-46	2
14DESARM587TA	DESARMADOR PUNTA PLANA	2
14LLAVES431BJ	LLAVES COMBINADAS CRV 1/4-3/4"	1
14LLAVES432BJ	LLAVES COMBINADAS CRV 1/4-7/8"	1
14MUELAS003CH	PIEDRAS ESMERIL MONTADAS 1/8"	5
14PINZAS329CH	PINZA P/MECANICO 8" 200MM	2
14PINZAS320CH	PINZA PTA/LARGA C/CORTE 8"	2
14PINZAS315CH	PINZA P/ELECTRICISTA 8" 200MM	2
14TIJERA035HE	TIJERA P/LAMINA 8" 200MM	1
14TIJERA036HE	TIJERA P/LAMINA 10" 250MM	1
14TIJERA037HE	TIJERA P/LAMINA 12" 300MM	1
14LLAVES015HE	LLAVE STILLSON P/TUBO 8"	1
14LLAVES016HE	LLAVE STILLSON P/TUBO 10"	1
14LLAVEP301GW	LLAVE PERICO 8"/200MM	2
14ARCOS-029CH	ARCO P/SEGUETA MANGO ALUM.	1
14MARTIL063CH	MARTILLO D/U#A CURVA 16 OZ	1
14MARTIL075CH	MARTILLO D/BOLA PULIDO 16 OZ	1
14MARTIL082CH	MAZO DE HULE 8 OZ (230G)	1
14MARTIL084CH	MAZO DE HULE 24 OZ (680G)	1
14PINTUR010SM	COLADOR P/PINTURA	3
15CUERDA149SM	CUERDA MULTIUSOS GIMEXSA 3/8"	1
15CUERDA150SM	CUERDA MULTIUSOS GIMEXSA 3/8"	1
14ARCOSE017KI	ARCO P/CALAR C/S SEGUETAS	1
14CINTAS124CH	CINTA P/DUCTOS PE 35MESH	1
14MACHUE232CH	MACHUELO SEMIC. UNC 3/16"-24	2
14MACHUE261CH	MACHUELO MILIMETRICO 2.5-0.45	2
14JGOALL088JE	LLAVES ALLEN 1/16-3/8"	2
14JGOALL089JE	LLAVES ALLEN 7PZS 1/16-1/4"	2



Eléctrico

14PANELR002KL

Código		pzas.
14EXTENS038SM	EXTENSION USO RUDO 6 MTS.	2
14EXTENS036SM	EXTENSION USO RUDO 4 MTS.	2
14EXTENS001SM	EXTENSION ESTAND LONG. 2 MTS.	2
14EXTENS002SM	EXTENSION ESTAND LONG. 3 MTS.	2
14EXTENS004SM	EXTENSION ESTAND LONG. 5 MTS.	2
14EXTENS012SM	EXTENSION ESTAND LONG. 8 MTS.	2
14EXTENS013SM	EXTENSION ESTAND LONG. 10 MTS.	2
14CINTAS050TO	CINTAS PARA ATAR 100MMX2.5MM	2
14CINTAS088CH	CINTAS PARA ATAR 150MMX3.6MM	2
14CINTAS074HH	CINTAS PARA ATAR 200MMX3.5MM	2
14CAUTIN001CH	CAUTIN TIPO LAPIZ 30 WATTS	2
14CAUTIN002CH	CAUTIN TIPO LAPIZ 30 WATTS	2
14PINZAS314CH	PINZA P/ELECTRICISTA 7" 180MM	2
14PINZAS311CH	PINZA P/ELECTRICISTA 7" 180MM	2
14PINZAS337CH	PINZA MINIATURA D/CORTE	2
14PINZAS338CH	PINZA MINIATURA CORTE 4"	2
15LAMPAR236CH	LAMPARA FRONTAL CREE 5W LED	1
14CINTAS025CH	CINTA AISLAR 9MX19MMX.18MM	2
14CINTAS026CH	CINTA AISLAR 18MX19MMX.18MM	2
14PROBAD003CE	PROBADOR D/CIRCUITO AC/CD	1
19INTERR122SM	BARRA MULTICONTACTOS	1
14VOLTSA010CE	MULTIMETRO DIGITAL LCD 2000	1
14CAPACIO69CH	CAPACITOR AIRE ACONDI.CBB65	2
14CAPACIO75CH	CAPACITOR AIRE ACONDI.CBB65	2
14CAPACIO84CH	CAPACITOR D/ARRAN.CBB60 250V	2
14PRESOS025CH	INTERRUPTOR D/PRESION	2
14PRESOS023CH	INTERRUPTOR D/PRESION	2
14GRAPAS085CH	HIDRONEUMATICO 1/VIA PC2	3
14GRAPAS032CH	GRAPAS CABLE	3
14GRAPAS033CH	GRAPAS CABLE PLANO (BLANCA)	3
14TIRAD005LD	ELECT.3.5X0.5MM 30M K2540-03	2



Seguridad industrial

14PANELR003KL

Código		pzas.
14CASCO-003SM	CASCO D/SEGURIDAD AMARILLO	2
14CASCO-004SM	CASCO D/SEGURIDAD ROJO	2
14SEGURI156SM	BANDEROLA DE MALLA	2
14CINTAS096CH	CINTA BARRICADA (PROH.PASO)	1
14CINTAS097CH	CINTA BARRICADA(PRECAUCION)	2
14CINTAS098CH	CINTA BARRICADA(PELIGRO)	2
14CINTAS162CH	CINTA REFLEJANTE CRISTAL	2
14CINTAS183CH	CINTA REFLEJANTE CRISTAL	1
14CINTAS083PB	CINTA ANTIDERRAPANTE	1
14CINTAS084PB	CINTA ANTIDERRAPANTE	1
14CINTAS090PB	CINTA ANTIDERRAPANTE	1
14CINTAS091PB	CINTA ANTIDERRAPANTE	1
15FAJILL032SM	FAJA DE CUERO VELOUR	1
15FAJILL029SM	FAJA DE CUERO KARLEN	2
14SEGURI024FU	PROTECTOR P/OIDOS	2
14SEGURI098CH	MASCARILLA P/GAS M-011	2
14SEGURI052CP	TAPON P/OIDOS C/CORDON	3
14CINTAS187CH	PULSERA REFLEJANTE	3
14CINTAS188CH	BRAZLETE REFLEJANTE AMARILLO	3
14BOTAS-078SM	BOTA D/SEGURIDAD CARNAPIEL	1
14SEGURI099CH	FILTRO RC203 REP. P/MASCARILLA	1
14SEGURI223CH	MASCARILLA ANTI-POLVO BLANCA	1
14SEGURI123KA	SEÑAL "PROHIBIDO FUMAR"	2
14SEGURI232KA	SEÑAL "SALIDA DE EMERGENCIA"	2
14SEGURI107KA	SEÑAL "EXTINTOR"	3
14SEGURI124KA	SEÑAL "PROHIBIDO EL PASO"	3
14GUANTE001SM	GUANTES D/CARNAZA	3
14GUANTE077SM	GUANTE ARGONERO	3
14GUANTE135SN	GUANTE T/JAPONES	3
14GUANTE163CH	GUANTES ANTI CORTES	2
14GUANTE118CH	GUANTES RECUBIERTOS DE NITRILO	2
14GUANTE164CH	GUANTES RECUBIERTOS D/LATEX	2
14GUANTE165CH	GUANTES RECUBIERTOS D/LATEX	2
14SEGURI088CH	GAFAS PROTECTORAS	3
14SEGURI089CH	GAFAS PROTECTORAS	3
14SEGURI090CH	GAFAS PROTEC. D/POLICARBONATO	3
14SEGURI071CH	GAFA PROTECTORAS	3
14SEGURI069CH	GAFA PROTECTORAS	2
14SEGURI160SM	CHALECO DE MALLA AMARILLO	2
14SEGURI161SM	CHALECO CLASE 2 NARANJA	2
14SEGURI215SM	CHALECO BRIGADISTA 3 BANDAS	2
14SEGURI213CH	GAFAS PROTECTORAS/DEPORTIVAS	2





# 1 HERRAMIENTAS DE MANO

## Desarmador de punta plana

Características:

- Barra de acero al cromo vanadio



Código	Número	A	L	Tipo	Master	Precio
14DESARM632CH		3.0mm x 6"				\$46.40
14DESARM633CH		3.0mm x 8"				\$25.64
14DESARM635CH		5.0mm x 4"				\$25.64
14DESARM637CH		5.0mm x 6"				\$25.64
14DESARM640CH	YF-10701	6.0mm x 4"		De golpe	10 Piezas	\$41.76
14DESARM642CH		6.0mm x 6"				\$41.76
14DESARM643CH		8.0mm x 6"				\$46.40
14DESARM644CH		8.0mm x 8"				\$59.16
14DESARM645CH		8.0mm x 10"				\$59.16
14DESARM572TA	A-22	3.2mm x 2"				\$18.10
14DESARM573TA	A-24	3.2mm x 4"				\$21.00
14DESARM574TA	A-26	3.2mm x 6"				\$21.00
14DESARM575TA	A-28	3.2mm x 8"				\$21.00
14DESARM576TA	A-33	5.0mm x 3"				\$21.00
14DESARM577TA	A-34	5.0mm x 4"				\$21.00
14DESARM578TA	A-35	5.0mm x 5"				\$26.68
14DESARM579TA	A-36	5.0mm x 6"		Normal	12 Piezas	\$26.68
14DESARM581TA	T-415	6.0mm x 1.5"				\$17.05
14DESARM584TA	A-45	6.0mm x 5"				\$29.93
14DESARM585TA	A-46	6.0mm x 6"				\$30.74
14DESARM586TA	A-56	8.0mm x 6"				\$30.74
14DESARM587TA	A-58	8.0mm x 8"				\$35.96
14DESARM588TA	A-510	8.0mm x 10"				\$47.56

Unidad: 1 Pieza





1963  
2023  
*60 años*  
GIMBEL MEXICANA

## Desarmador punta de cruz

- Características:
- Barra de acero al cromo vanadio



- BLISTER
- MANGO DE HULE
- PUNTA MAGNÉTICA



CONTAMOS CON DESPACHADOR DE DESARMADORES CÓD: 14MUESTR021KL



Código	Número	A	L	Punta	Tipo	Master	Precio
14DESARM620CH		3mm x 2"		PH0			\$26.68
14DESARM621CH		3mm x 4"		PH0			\$26.68
14DESARM622CH		3mm x 6"		PH0			\$26.68
14DESARM623CH		5mm x 3"		PH1			\$26.68
14DESARM624CH	YF-10701	5mm x 4"		PH1	De golpe	10 Piezas	\$26.68
14DESARM626CH		6mm x 3"		PH2			\$38.28
14DESARM627CH		6mm x 4"		PH2			\$38.28
14DESARM628CH		6mm x 6"		PH2			\$38.28
14DESARM629CH		8mm x 6"		PH3			\$59.16
14DESARM589TA	E-22	3.2mm x 2"	0				\$18.10
14DESARM590TA	E-24	3.2mm x 4"	0				\$26.68
14DESARM591TA	E-26	3.2mm x 6"	0				\$17.05
14DESARM593TA	E-33	5.0mm x 3"	1				\$22.39
14DESARM598TA	ET-415	6.0mm x 1.5"	2		Normal	12 Piezas	\$20.30
14DESARM599TA	E-43	6.0mm x 3"	2				\$27.72
14DESARM600TA	E-44	6.0mm x 4"	2				\$38.28
14DESARM602TA	E-46	6.0mm x 6"	2				\$26.68
14DESARM603TA	E-56	8.0mm x 6"	3				\$44.08

Unidad: 1 Pieza

### Desarmador de PUNTA PLANA

- Características:  
• Barra de acero al cromo vanadio



Nicholson®

- PLANA
- BLISTER
- MANGO DE ACETATO
- PUNTA MAGNÉTICA

Código	Número	A	L	Precio
14DESARM101NI	NI199-02	1/4" x	1.1/2"	\$29.50
14DESARM103NI	NI199-06	5/16" x	10"	\$53.41

Unidad: 1 Pieza Caja: 6 Piezas Master: 36 Piezas

### Desarmador plano y tipo phillips para offset

- Características:  
• Material: Metal cromado  
• 3 puntas planas medidas: 3/16", 1/4", 5/16"  
• 3 puntas phillips No.: 1, 2, 3



- PHILLIPS
- PLANA
- BOLSA

Código	Número	Precio
14DESARM412YC	040082BC03	\$71.92

Unidad: 1 juego de 3 Piezas Master: 10 juegos

### Desarmador PUNTA TORX

- Características:  
• Barra de acero al cromo vanadio



- TORX
- BLISTER
- PUNTA MAGNÉTICA

Código	Número	A	L	Punta No.	Mango	Precio
14DESARM674CH	YF-12201	3mm x 2"	T5	Hule		\$27.72
14DESARM675CH		3mm x 2"	T6			\$27.72
14DESARM679CH		3mm x 3"	T10			\$28.77
14DESARM680CH		3mm x 3"	T15			\$28.77
14DESARM681CH		3mm x 4"	T20			\$35.96
14DESARM682CH		3mm x 4"	T25			\$35.96
14DESARM684CH		3mm x 5"	T30			\$44.08
14DESARM685CH		3mm x 6"	T40			\$54.52
14DESARM686CH		3mm x 6"	T45			\$54.52
14DESARM687CH		3mm x 8"	T50			\$70.76

Unidad: 1 Pieza Master: 10 Piezas

### Desarmador PUNTA TORX

- Características:  
• Material:  
Mango de acetato  
Barra de acero al cromo vanadio



Nicholson®

- TORX
- BLISTER
- PUNTA MAGNÉTICA

Código	Número	Medidas	Precio
14DESARM111NI	NI199-15	T10	\$39.57

Unidad: 1 Pieza Caja: 6 con Piezas Master: 36 Piezas

### Desarmador de PUNTA CRUZ

- Características:  
• Barra de acero al cromo vanadio



Nicholson®

- PHILLIPS
- BLISTER
- MANGO DE ACETATO
- PUNTA MAGNÉTICA

Código	Número	A	L	Precio
14DESARM106NI	NI199-09	3/16" x	3"	\$29.96
14DESARM107NI	NI199-10	3/16" x	6"	\$33.88
14DESARM108NI	NI199-11	3/16" x	8"	\$36.28
14DESARM110NI	NI199-14	1/4" x	8"	\$46.98

Unidad: 1 Pieza Caja: 6 Piezas Master: 36 Piezas

### Juego de 6 desarmadores punta plana y tipo phillips

- Características:  
• Material:  
Barra redonda de acero cromo vanadio  
Soporte empotrable de plástico  
• 1 juego con 6 Piezas  
• 3 puntas planas medidas: 3x75mm - 4x100mm - 6x150mm  
• 3 puntas phillips medidas: 1x75mm - 1x100mm - 2x150mm



- PHILLIPS
- PLANA
- BLISTER
- MANGO DE PVC RÍGIDO
- PUNTA MAGNÉTICA

Código	Número	Precio
14DESARM688CH	YF-14712	\$164.72

Unidad: 1 juego de 6 Piezas Master: 20 juegos

### Desarmador PUNTA TORX

- Características:  
• Barra cromada



- TORX
- BLISTER
- PUNTA MAGNÉTICA

Código	Número	A	L	Punta No.	Mango	Precio
14DESARM607YU	GP6508	3mm x 2"	TX3	Plástico		\$58.00
14DESARM608YU		3mm x 2"	TX4			\$58.00
14DESARM609YU		3mm x 2"	TX5			\$58.00
14DESARM610YU*		3mm x 2"	TX6			\$58.00

Unidad: 1 Pieza Master: 250 Piezas \*Master: 300 Piezas

### Desarmador PUNTA TORX/ESTRELLA

- Características:  
• Material:  
Mango de plástico recubierto con goma antiderrapante  
Barra cromada  
• Compatible con:  
iPhone 4, 4.5, 5 y 5.5  
Mac Book Pro y  
Mac Book Air

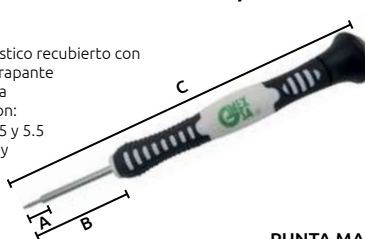

- ESTRELLA
- TORX
- BLISTER
- BOLSA
- PUNTA MAGNÉTICA

Código	Número	Medida	A	B	C	Precio
14DESARM713CH	HL04009	T1	0.8	40	140 mm	\$71.92
14DESARM714CH	HL04008	T4	0.7	40	137 mm	\$66.12

Unidad: 1 Pieza Master: 25 Piezas





### Desarmador punta TRIWING



- Características:
- Material: Barra cromada

Código	Número	A	L	Punta No.	Precio
14DESARM605YU	GP7908	3mm x 2"		1	\$62.64
14DESARM606YU		3mm x 6"		1	\$63.80
*14DESARM604YU	HTW248	3mm x 3"		2	\$89.32
*14DESARM715CH		5mm x 2"		2	\$75.40
*14DESARM716CH	SL	5mm x 6"		2	\$113.68

Unidad: Bolsa con 1 Pieza Master: 150 Piezas

### Desarmador para punta

- Características:
- Barra de acero al cromo vanadio



NO INCLUYE PUNTAS



MANGO DE ACETATO

Código	Número	A	L	Precio
14DESARM115NI	NI199-19	3mm	16"	\$43.22
14DESARM117NI	NI199-22	3mm	8"	\$43.22

Unidad: 1 Pieza Caja: 6 Piezas Master: 36 Piezas

### Juego de desarmadores para punta

- Características:
- Material: Barra redonda de acero
  - Punta de caja medidas: 3/16" - 1/4" - 5/16" - 11/32" - 3/8" - 7/16" - 1/2"
  - Longitud 90mm



NO INCLUYE PUNTAS



BLISTER



MANGO DE PVC RIGIDO

Código	Número	Precio
14DESARM689CH	YF-14718	\$244.76

Unidad: 1 juego de 7 Piezas Master: 20 juegos

### Juego de desarmadores para celular



- Características:
- Material: Barra cromada
  - 1 punta plana medida: 2.0x40mm
  - 3 puntas torx medidas: T4x40mm - T5x40mm - T6x40mm
  - 2 puntas estrella medidas: 1.2x40mm
  - 2 puntas estrella medidas: 0.8x40mm
  - 1 pinza recta
  - 1 pinza curva
  - 1 palanca en forma de cruz
  - 1 palanca redonda
  - 2 triángulos
  - 2 raspadores BGA



PLANA



ESTRELLA



TORX



CAJA



PUNTA MAGNÉTICA

Código	Número	Precio
14DESARM712CH	HL15017	\$720.36

Unidad: 1 juego de 16 Piezas Master: 1 juego

### Magnetizador/desmagnetizador para desarmador



- Características:
- Material: Cuerpo de plástico rígido
  - Para uso con desarmadores que requieren una mayor potencia magnética o una menor potencia

Código	Número	Medidas (mm)			Precio
		A	B	C	
14IMANES043CH	QJ7055	52	28	50	\$88.16

Unidad: 1 pieza. Master: 96 piezas.

## Punta PLANA

Código	Número	Punta	Longitud	Precio
14DESARM550TO	0411SASA145	4.5 mm	25 mm	\$11.72
14DESARM551TO	0411SASA15	5.0 mm	25 mm	\$6.38
14DESARM552TO	0411SESA145	4.5 mm	50 mm	\$14.50
14DESARM700TO		4.5 mm	50 mm	\$10.21
14DESARM553TO	0411SESA15	5.0 mm	50 mm	\$14.50

Unidad: 1 Pieza Master: 10 Piezas

Características:  
 • Material:  
 Puntas de acero S2, dureza entre 58 y 60 Rockwell  
 Terminado "SANDBLAST"  
 (pulido brillante)



## Punta CRUZ

Código	Número	Punta	Longitud	Precio
14DESARM470TO	0412SASA62	2	25 mm	\$10.67
14DESARM471TO	0412SESA61	1	50 mm	\$18.10
14DESARM472TO	0412SESA22	2	50 mm	\$18.10
14DESARM563TO	0412SUSA62	2	100 mm	\$44.08

Unidad: 1 Pieza Master: 10 Piezas

Características:  
 • Material:  
 Puntas de acero S2, dureza entre 58 y 60 Rockwell  
 Terminado "SANDBLAST"  
 (pulido brillante)



## Punta CRUZ "POWER"

Código	Número	Punta	Longitud	Precio
14DESARM474TO	0412SESA31	1	50 mm	\$13.92
14DESARM475TO	0412SESA32	2	50 mm	\$18.10
14DESARM476TO	0412SHSA32	2	75 mm	\$29.00

Unidad: 1 Pieza Master: 10 Piezas

Características:  
 • Material:  
 Puntas de acero S2, dureza entre 58 y 60 Rockwell  
 Terminado "SANDBLAST"  
 (pulido brillante)



## Punta HEXAGONAL POZI

Código	Número	Punta	Longitud	Precio
14DESARM480TO	0413SASA01	1	25 mm	\$6.03
14DESARM481TO	0413SASA02	2	25 mm	\$9.05
14DESARM482TO	0413SESA22	2	50 mm	\$11.25

Unidad: 1 Pieza Master: 10 Piezas

Características:  
 • Material:  
 Puntas de acero S2, dureza entre 58 y 60 Rockwell  
 Terminado "SANDBLAST"  
 (pulido brillante)



## Punta HEXAGONAL POZI "POWER"

Código	Número	Punta	Longitud	Precio
14DESARM483TO	0413SESA12	2	50 mm	\$27.84
14DESARM484TO	0413SNSA12	2	70 mm	\$29.00
14DESARM485TO	0413SZSA12	2	90 mm	\$44.08
14DESARM486TO	0413SKSA12	2	150 mm	\$61.48

Unidad: 1 Pieza Master: 10 Piezas

Características:  
 • Material:  
 Puntas de acero S2, dureza entre 58 y 60 Rockwell  
 Terminado "SANDBLAST"  
 (pulido brillante)



## Punta CUADRADA

Código	Número	Punta	Longitud	Precio
14DESARM539TO	0416SASA02	2	25 mm	\$11.25

Unidad: 1 Pieza Master: 10 Piezas



## Punta CUADRADA "POWER"

Código	Número	Punta	Longitud	Precio
14DESARM540TO	0416SESA11	1	50	\$24.59
14DESARM541TO	0416SESA12	2	50	\$23.43

Unidad: 1 Pieza Master: 10 Piezas



### Punta TORX



Características:  
• Material:  
Puntas de acero S2,  
dureza entre 58 y 60 Rockwell  
Terminado "SANDBLAST"  
(pulido brillante)



Código	Número	Punta	Longitud	Precio
14DESARM494TO	0414SASA05	T5	25 mm	\$11.72
14DESARM495TO	0414SASA06	T6		\$11.72
14DESARM496TO	0414SASA07	T7		\$11.72
14DESARM497TO	0414SASA08	T8		\$11.72
14DESARM498TO	0414SASA09	T9		\$11.72
14DESARM499TO	0414SASA10	T10		\$11.72
14DESARM500TO	0414SASA15	T15		\$11.72
14DESARM501TO	0414SASA20	T20		\$11.72
14DESARM502TO	0414SASA25	T25		\$11.72
14DESARM503TO	0414SASA27	T27		\$11.72
14DESARM504TO	0414SASA30	T30		\$12.76
14DESARM505TO	0414SASA40	T40		\$11.72

Unidad: 1 Pieza Master: 10 Piezas

### Punta TORX FULL POWER



Características:  
• Material:  
Puntas de acero S2,  
dureza entre 58 y 60 Rockwell  
Terminado "SANDBLAST"  
(pulido brillante)



Código	Número	Punta	Longitud	Precio
14DESARM506TO	0414SESA06A	T6	50 mm	\$14.50
14DESARM565YU	0414SESA08A	T8		\$10.90
14DESARM566YU	0414SESA09A	T9		\$10.90
14DESARM507TO	0414SESA10A	T10		\$14.27
14DESARM508TO	0414SESA15A	T15		\$22.97
14DESARM509TO	0414SESA20A	T20		\$21.92
14DESARM510TO	0414SESA25A	T25		\$21.92
14DESARM511TO	0414SESA30A	T30		\$21.92
14DESARM512TO	0414SESA40A	T40		\$21.92

Unidad: 1 Pieza Master: 10 Piezas

### Punta TORX "HEX POWER"



Características:  
• Material:  
Puntas de acero S2,  
dureza entre 58 y 60 Rockwell  
Terminado "SANDBLAST"  
(pulido brillante)



Código	Número	Punta	Longitud	Precio
14DESARM518TO	0414SESA30	T30	50 mm	\$22.97
14DESARM521TO	0414SHSA10	T10	75 mm	\$21.92
14DESARM525TO	0414SHSA40	T40	75 mm	\$20.30
14DESARM526TO	0414SKSA10	T10	150 mm	\$48.72
*14DESARM568YU	0417SESA06	T6	150 mm	\$15.43
14DESARM528TO	0414SKSA30	T30	150 mm	\$35.96
14DESARM529TO	0414SKSA40	T40	150 mm	\$38.28

Unidad: 1 Pieza Master: 10 Piezas \*NO CUENTA CON OFERTA ESPECIAL

### Punta TORX seguridad "TAMPER POWER"



Características:  
• Material:  
Puntas de acero S2,  
dureza entre 58 y 60 Rockwell  
Terminado "SANDBLAST"  
(pulido brillante)



Código	Número	Punta	Longitud	Precio
14DESARM567YU	0417SESA06	T6	50 mm	\$21.92
14DESARM530TO	0417SESA08	T8		\$24.59
14DESARM531TO	0417SESA09	T9		\$17.05
14DESARM532TO	0417SESA10	T10		\$21.11
14DESARM533TO	0417SESA15	T15		\$21.11
14DESARM534TO	0417SESA20	T20		\$21.11
14DESARM535TO	0417SESA25	T25		\$21.11
14DESARM536TO	0417SESA27	T27		\$21.11
14DESARM537TO	0417SESA30	T30		\$21.11
14DESARM538TO	0417SESA40	T40		\$21.11

Unidad: 1 Pieza Master: 10 Piezas

### Punta "SPLINE"



Características:  
• Material:  
Puntas de acero S2,  
dureza entre 58 y 60 Rockwell  
Terminado "SANDBLAST"  
(pulido brillante)



Código	Número	Punta	Longitud	Precio
14DESARM544TO	043BSSSA05	M5	30 mm	\$12.30
14DESARM545TO	043BSSSA06	M6		\$22.97
14DESARM546TO	043BSSSA08	M8		\$22.97
14DESARM547TO	043BSSSA10	M10		\$12.30
14DESARM548TO	043BSSSA12	M12		\$13.92
14DESARM549TO	043BSSSA14	M14		\$34.22

Unidad: 1 Pieza Master: 10 Piezas

### Punta HEX "SPANNER"



Código	Número	Punta	Longitud	Precio
14DESARM542TO	041HSASA06	6	25 mm	\$13.92

Unidad: 1 Pieza Master: 10 Piezas

### Punta HEX "TRI-WING"



Código	Número	Punta	Longitud	Precio
14DESARM543TO	041JASA02	2	25	\$12.30

Unidad: 1 Pieza Master: 10 Piezas



## Juego de 4 puntas para desarmador

- Características:
- Material: Acero al cromo vanadio
  - Entrada 1/4" 6.3 mm x 25 mm
  - Long. 40 mm
  - 2 Puntas PHILLIPS: No. 1 - 2
  - 2 Puntas Planas: 4.5 mm 7 mm
  - Juego con 4 Puntas



## Juego de 4 puntas para desarmador de golpe

- Características:
- Terminado en color negro pavonado
  - Entrada 5/16" 7.9 mm x 36 mm
  - 2 Puntas PHILLIPS: 2 - 3
  - 2 Puntas Planas: 8 - 10 mm
  - Juego con 4 Puntas



Código	Número	Precio
14DESARM420TO	040143BC	\$48.72

Unidad: 1 juego de 4 puntas Master: 50 juegos

Código	Número	Precio
14DESARM419CI	IDS-5001	\$102.08

Unidad: 1 juego de 4 puntas Master: 25 juegos

## Juego de 33 puntas para desarmador

- Características:
- Entrada 1/4" 6.3 mm x 25mm
  - 6 Puntas Planas: 3 - 4 - 5 - (2)6 - 7 mm
  - 2 Puntas ROBERSON (Cuadradas): S0 - S1
  - 4 Puntas PHILLIPS: No. 0 - 1 - 2 - 3
  - 4 Puntas POZIDRIV: PZ0 - PZ1 - PZ2 - PZ3
  - 4 Puntas TORX: T10 - T15 - (2)T20 - T25 - (2)T30 - T40
  - 8 Puntas Hexagonales: 2 - 2.5 - (2)3 - 4 - 5 - 5.5 - 6 mm
  - - 1 adaptador magnético para puntas con entrada de 1/4" 6.3 mm Long. 55 mm
  - Terminado pulido natural
  - Base de hule para las puntas
  - Juego con 33 puntas



Código	Número	Precio
14DESARM432CH	P0877A	\$131.08

Unidad: 1 juego Master: 24 juegos

## Punta doble tipo PHILLIPS

- Características:
- Punta PHILLIPS #2 y plana 6.3 mm

Código	Número	Longitud	Precio
14DESARM559TO	0419SESA04	50 mm	\$23.43

Unidad: 1 Pieza Master: 10 Piezas



## Punta doble tipo PHILLIPS

- Características:
- Punta PHILLIPS #1 y #2

Código	Número	Longitud	Precio
14DESARM561TO	0419SHSA01	75 mm	\$18.10

Unidad: 1 Pieza Master: 10 Piezas

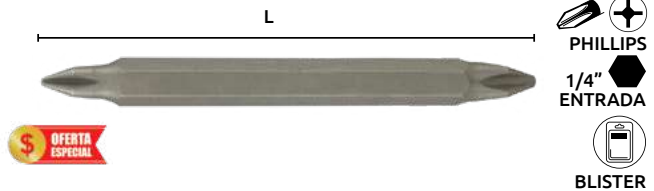

## Punta doble tipo POZI

- Características:
- Punta POZI #1 y #2

Código	Número	Longitud	Precio
14DESARM560TO	0419SESA05	50 mm	\$14.38

Unidad: 1 Pieza Master: 10 Piezas

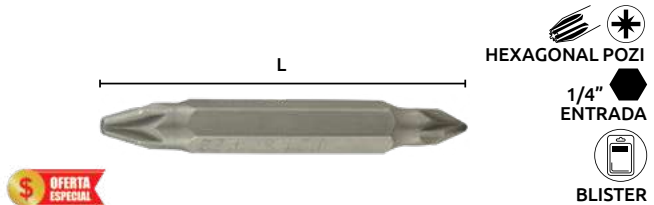

## Adaptador magnético

- Características:
- Punta dado magnético
  - Medida: (I) 37 mm
  - Medida: (L) 65 mm
  - Entrada 1/4"

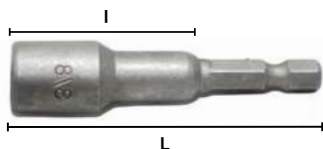

Código	Número	Medidas cuadro	Precio
14DESARM562TO	L040534BK62	3/8"	\$90.48
14DESARM564TO		1/4"	\$100.92

Unidad: 1 Pieza Master: 10 Piezas

## Adaptador magnético

- Características:
- Punta de acero S2, dureza entre 58 y 60 Rockwell
  - Para puntas de desarmador

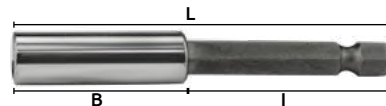

Código	Número	I	L	B	Cuadro	Master	Precio
14DESARM569YU	GP-3027	47	75	28	1/4"	10 Piezas	\$23.43
14DESARM570YU	GP-3028	47	150	103	1/4"	12Piezas	\$49.88

Unidad: 1 Pieza



## Adaptador para cambio rápido

- Características:
- Adaptador metálico
  - Con cople de conexión rápido



CAJA

Código	Número	Diámetro de entrada		Precio
		pulg.	mm	
17ADAPTA034CH	20-207-001	1/4	6.5	\$184.44

Unidad: con 1 Pieza Master: 20 Piezas

## Dados tipo ALLEN

- Características:
- Material: Punta de acero al cromo vanadio
  - Dado terminado cromado

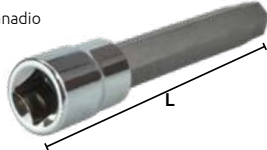

BOLSA



ENTRADA CUADRADA

PUNTA HEXAGONAL

Código	Punta	Entrada dado	L	Master	Precio
16LLAVE-031JE	5 mm	3/8"	48 mm	50 Piezas.	\$30.74
16LLAVE-032JE	6 mm	3/8"	48 mm	200 Piezas.	\$32.48
16LLAVE-033JE	7 mm	3/8"	48 mm	30 Piezas.	\$34.22
16LLAVE-034JE	8 mm	3/8"	48 mm	300 Piezas.	\$35.38
16LLAVE-035JE	10 mm	3/8"	48 mm	100 Piezas.	\$35.96
16LLAVE-036JE	6 mm	1/2"	55 mm	100 Piezas.	\$61.48
16LLAVE-037JE	8 mm	1/2"	55 mm	200 Piezas.	\$62.64
16LLAVE-038JE	10 mm	1/2"	55 mm	100 Piezas.	\$63.80
16LLAVE-039JE	12 mm	1/2"	55 mm	100 Piezas.	\$76.56
16LLAVE-040JE	14 mm	1/2"	55 mm	100 Piezas.	\$77.72
16LLAVE-041JE	17 mm	1/2"	55 mm	50 Piezas.	\$85.84

Unidad: 1 Pieza

## Dados punta ESTRIADA

- Características:
- Material: Acero al cromo vanadio



\* POR VOLUMEN

Código	Medidas (mm)		Puntas	Entrada dado	Precio
	A	L			
*16LLAVE-069JE	6	28	6	3/8	\$15.78
16LLAVE-072JE	12	28	6	3/8	\$15.78
*16LLAVE-073JE	14	28	6	3/8	\$19.37
*16LLAVE-076JE	8	38	6	1/2	\$33.06
*16LLAVE-079JE	14	38	6	1/2	\$33.06
16LLAVE-070JE	8	28	12	3/8	\$29.00
*16LLAVE-071JE	10	28	12	3/8	\$29.00
*16LLAVE-077JE	10	38	12	1/2	\$38.28
*16LLAVE-078JE	12	38	12	1/2	\$38.28
*16LLAVE-080JE	16	38	12	1/2	\$66.12

Unidad: 1 Pieza Master: 100 Piezas



ENTRADA CUADRADA

PUNTA ESTRIADA



BOLSA

## Dados para BUJÍAS

- Características:
- Terminado cromado



ENTRADA HEXAGONAL

PUNTA CUADRADA

BOLSA

Código	Número	Para bujías	Entrada	Precio
		Pulg mm	Pulg mm	
14DADOS-007TW	SPS3858	5/8 16	3/8 9.5	\$22.97
	(0155B16A)			
14DADOS-009TW	0156B21A	13/16 21	1/2 12.7	\$46.40

Unidad: 1 Pieza Master: 5 Piezas

## Aditamento para atornillar reversible

- Características:
- Ajustable a 360°
  - Terminado
  - Construcción fundido a troquel
  - Max. R.P.M. 400



BLISTER

Código	Número	Precio
14ADITAM001CH	SDY211	\$301.60

Unidad: 1 Pieza Master: 10 Piezas

## Dados punta ESTRIADA/SPLINE

- Características:
- Material: Punta de acero al cromo vanadio (terminado natural)
  - Dado terminado cromado

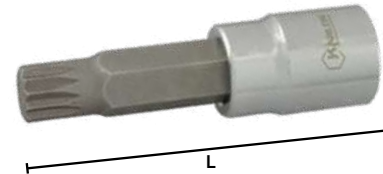

ENTRADA CUADRADA

PUNTA ESTRIADA



\* POR VOLUMEN

Código	Punta	Entrada dado	L	Master	Precio
16LLAVE-042JE	5 mm	3/8"		50 Piezas.	\$46.40
*16LLAVE-043JE	6 mm	3/8"		50 Piezas.	\$39.44
*16LLAVE-044JE	8 mm	3/8"		150 Piezas.	\$73.08
*16LLAVE-045JE	10 mm	3/8"		100 Piezas.	\$66.12
*16LLAVE-046JE	12 mm	3/8"		100 Piezas.	\$69.60
*16LLAVE-047JE	14 mm	3/8"	60 mm	150 Piezas.	\$77.72
*16LLAVE-048JE	5 mm	1/2"		50 Piezas.	\$99.76
*16LLAVE-049JE	6 mm	1/2"		50 Piezas.	\$85.84
*16LLAVE-050JE	8 mm	1/2"		150 Piezas.	\$89.32
*16LLAVE-051JE	10 mm	1/2"		100 Piezas.	\$116.00
*16LLAVE-052JE	12 mm	1/2"		100 Piezas.	\$117.16
*16LLAVE-053JE	14 mm	1/2"		150 Piezas.	\$122.96
*16LLAVE-054JE	5 mm	3/8"		50 Piezas.	\$40.60
*16LLAVE-055JE	6 mm	3/8"		50 Piezas.	\$45.24
*16LLAVE-056JE	8 mm	3/8"		150 Piezas.	\$52.20
16LLAVE-057JE	10 mm	3/8"		100 Piezas.	\$84.68
*16LLAVE-058JE	12 mm	3/8"		100 Piezas.	\$84.68
*16LLAVE-059JE	14 mm	3/8"		150 Piezas.	\$104.40
16LLAVE-060JE	5 mm	1/2"		50 Piezas.	\$98.60
16LLAVE-061JE	6 mm	1/2"		50 Piezas.	\$105.56
16LLAVE-061JJ	7 mm	1/2"	100 mm	50 Piezas.	\$113.68
*16LLAVE-062JE	8 mm	1/2"		150 Piezas.	\$85.84
16LLAVE-062JJ	9 mm	1/2"		50 Piezas.	\$110.20
*16LLAVE-063JE	10 mm	1/2"		100 Piezas.	\$99.76
*16LLAVE-064JE	12 mm	1/2"		100 Piezas.	\$118.32
16LLAVE-064JJ	13 mm	1/2"		50 Piezas.	\$148.48
*16LLAVE-065JE	14 mm	1/2"		50 Piezas.	\$140.36
*16LLAVE-067JE	16 mm	1/2"		50 Piezas.	\$180.96
*16LLAVE-068JE	18 mm	1/2"		50 Piezas.	\$216.92

Unidad: 1 Pieza.

## Dados punta TORX

- Características:
- Material: Acero al cromo vanadio



ENTRADA HEXAGONAL

PUNTA TORX



\* POR VOLUMEN

Código	Número	Punta	Longitud	Cuadro	Precio
14DESARM556TO	HTST251425	T25	25mm	1/4" 6.3 mm	\$22.97
14DESARM557TO	HTST301425	T30			\$27.72

Unidad: 1 Pieza Master: 5 Piezas

**Llaves ALLEN**

Características:  
• Material: Acero al cromo vanadio color negro

**MILIMÉTRICAS**

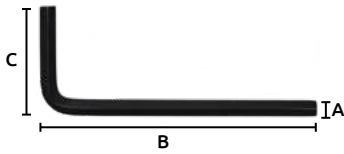

Código	Grosor (A) (mm)	Largo (B) (mm)	Alto (C) (mm)	Unidad (Piezas x Bolsa)	Master (Bolsa)	Precio
14LLAVEA023SM	1.5	44	15	100	1	\$107.88
14LLAVEA024SM	2.0	51	16	100	1	\$156.60
14LLAVEA025SM	2.5	56	20	100	1	\$180.96
14LLAVEA026SM	3.0	64	21	100	1	\$200.68
14LLAVEA045SM	3.5	56	18	100	1	\$243.60
14LLAVEA027SM	4.0	67	26	100	1	\$407.16
14LLAVEA028SM	5.0	89	29	50	1	\$207.64
14LLAVEA029SM	6.0	102	35	50	1	\$336.40
14LLAVEA038SM	7.0	95	35	50	1	\$808.52
14LLAVEA031SM	8.0	105	39	1	1	\$17.05
14LLAVEA031SS	9.0	112	46	1	1	\$29.00
14LLAVEA032SM	10.0	113	46	1	1	\$33.06
14LLAVEA033HX	12.0	130	50	1	1	\$47.56
14LLAVEA034HX	14.0	155	69	1	1	\$59.16
14LLAVEA047SM	16.0	177	71	1	a	\$99.76
14LLAVEA035K2	17.0	180	73	1	granel	\$155.44
14LLAVEA036HX	19.0	201	85	1	1	\$169.36
14LLAVEA049SM	32.0	370	153	1	1	\$584.64

**Llaves ALLEN**

Características:  
• Material: Acero al cromo vanadio color negro  
• Largas Negras STD

**ESTÁNDAR**

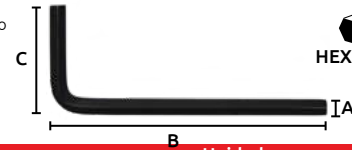

Código	Grosor (A) (mm)	Largo (B) (mm)	Alto (C) (mm)	Unidad (Piezas x Bolsa)	Master (Bolsa)	Precio
14LLAVEA003SM	0,050	37	13	100	1	\$151.96
14LLAVEA004SM	1/16	42	15	100	1	\$167.04
14LLAVEA005SM	5/64	51	17	100	1	\$140.36
14LLAVEA006SM	3/32	62	19	100	1	\$266.80
14LLAVEA007SM	7/64	56	20	100	1	\$228.52
14LLAVEA008SM	1/8	64	22	100	1	\$287.68
14LLAVEA009SM	9/64	65	23	100	1	\$305.08
14LLAVEA010SM	5/32	65	24	100	1	\$379.32
14LLAVEA011SM	3/16	86	30	100	1	\$591.60
14LLAVEA012SM	7/32	80	30	50	1	\$335.24
14LLAVEA013SM	1/4	87	33	50	1	\$640.32
14LLAVEA044SM	9/32	102	40	25	1	\$308.56
14LLAVEA014SM	5/16	102	37	25	1	\$407.16
14LLAVEA015SM	3/8	110	45	1	1	\$29.00
14LLAVEA016SM	7/16	113	45	1	1	\$39.44
14LLAVEA017SM	1/2	126	53	1	1	\$59.16
14LLAVEA018HX	9/16	155	69	1	1	\$90.48
*14LLAVEA071CH	11/16	165	72	1	a	\$81.20
14LLAVEA019SM	5/8	167	75	1	granel	\$111.36
14LLAVEA020HX	3/4	19	84	1	1	\$167.04
14LLAVEA021HX	7/8	178	84	1	1	\$481.40
14LLAVEA022SM	1	260	109	1	1	\$518.52

\*SIN OFERTA POR VOLUMEN

**Llaves ALLEN**

Características:  
• Material: Acero al cromo vanadio color negro  
• Largas Negras STD

**ESTÁNDAR 6"**

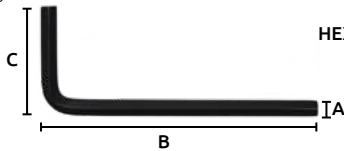

Código	Grosor (A) (mm)	Largo (B) (mm)	Alto (C) (mm)	Unidad (Piezas x Bolsa)	Master (Bolsa)	Precio
14LLAVEA050SM	1/16		15			\$2.32
14LLAVEA051SM	5/64		19			\$5.22
14LLAVEA052SM	3/32		19			\$8.47
14LLAVEA053SM	7/64		21			\$9.63
14LLAVEA056CC	1/8		22			\$12.30
14LLAVEA057CC	9/64		24	1	25	\$9.63
14LLAVEA058FJ	5/32	6"	24	pieza	25	\$14.38
14LLAVEA059FJ	3/16		31			\$16.82
14LLAVEA275CH	7/32		16			\$14.50
14LLAVEA060FJ	1/4		35			\$19.95
14LLAVEA061FJ	5/16		45			\$34.22
14LLAVEA062FJ	3/8		50			\$76.56

**Llaves ALLEN**

Características:  
• Material: Acero al cromo vanadio color negro  
• Largas Negras STD

**ESTÁNDAR 12"**

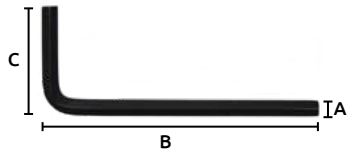

Código	Grosor (A) (mm)	Largo (B) (mm)	Alto (C) (mm)	Unidad (Piezas x Bolsa)	Master (Bolsa)	Precio
14LLAVEA064CC	3/32		20			\$8.58
14LLAVEA065FJ	1/8		21			\$126.44
14LLAVEA066CC	5/32		25	1	25	\$143.84
14LLAVEA067CC	3/16	12"	28	pieza	piezas	\$31.90
14LLAVEA068CC	7/32		39			\$38.28
14LLAVEA069CC	1/4		47			\$46.40

**Juego de llaves ALLEN**

Características:  
• Acabado: negro



Código	Número	Medidas	Juego	Master	Precio
14JGOALL016GI	JLAP-11	STD: 1/16", 5/64" - 3/32", 1/8" - 5/32" 3/16" - 7/32", 1/4" - 5/16", 3/8" - 1/2"	11 Piezas	100 Juegos	\$116.00
14JGOALL037GI	JLA8	STD: 1/16", 5/64" - 3/32", 1/8" - 5/32" 3/16" - 7/32" - 1/4"	8 Piezas	50 Juegos	\$27.84
14JGOALL036GM	GMM-10	1.5 - 2 - 2.5 - 3 - 4 - 5 - 6 - 7 - 8 10mm	10 Piezas	100 Juegos	\$75.40

**Juego de llaves ALLEN tipo llavero**

Características:  
• Acabado: negro



Código	Número	Medidas	Juego	Master	Precio
14JGOALL079VA	30035PH01	STD: 1/16" - 5/64" - 3/32" - 1/8" - 5/32" - 3/16" - 7/32" - 1/4"	8 Piezas	12 Juegos	\$41.76
14JGOALL081VA	030004PH01	STD: 1/16" - 5/64" - 3/32" - 1/8" 5/32" - 3/16" - 7/32" - 1/4" - 5/16" - 3/8"	10 Piezas	12 Juegos	\$119.48
14JGOALL080VA	HLA101510	mm 1.5 - 2 - 2.5 - 3 - 4 - 5 - 5.5 - 6 - 8 10mm	10 Piezas	25 Juegos	\$151.96

Unidad: Bolsa con 1 juegos



### Juego de llaves ALLEN tipo "Bola"

Características:  
 • Material de llaves: acero al cromo vanadio  
 • Medidas: 1.5 - 2 - 2.5 - 3 - 4 - 5 - 6 - 10mm



TIPO BOLA

### MILIMÉTRICAS



BLISTER

Código	Número	Unidad	Precio
14JGOALL087JE	HELB9PC	9 Piezas	\$118.32

Master: 100 juegos

### Llaves ALLEN largas tipo "T"

Características:  
 • Material: Acero al cromo vanadio  
 • Mango de plástico

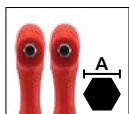

A

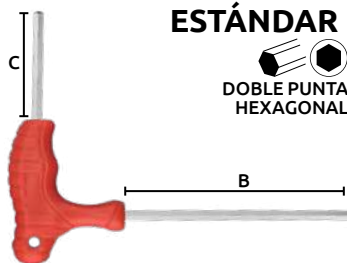

### ESTÁNDAR



Código	Número	A Pulg	A mm	B x C mm	Master (Piezas)	Precio
14LLAVEA040JE	HLAT1/8	1/8	3.1	155 x 115	100	\$26.68
14LLAVEA041JE	HLAT5/32	5/32	3.9	170 x 128	100	\$60.32
14LLAVEA042JE	HLAT3/16	3/16	4.7	185 x 135	65	\$39.44
14LLAVEA043JE	HLAT1/4	1/4	6.3	185 x 135	65	\$102.08

Unidad: 1 Pieza

Características:  
 • Material: Acero al cromo vanadio  
 • Mango de plástico

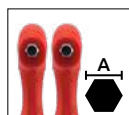

A

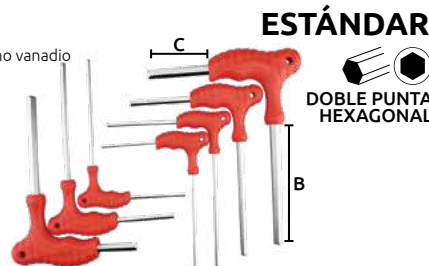

### ESTÁNDAR



Código	Número	Pulg	A mm	B x C mm	Precio
14JGOALL090JE	H733238	3/32	2.3	153 x 113	\$473.28
		1/8	3.1	155 x 115	
		5/32	3.9	170 x 128	
		3/16	4.7	185 x 135	
		1/4	6.3	185 x 135	
		5/16	7.9	185 x 138	
		3/8	9.5	208 x 160	

Unidad: 1 juego con 7 piezas Master: 10 juegos

### Juego de llaves ALLEN largas tipo "T"

Características:  
 • Material: Acero al cromo vanadio  
 • Mango de plástico

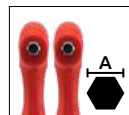

A

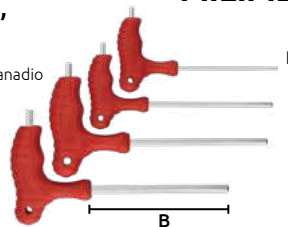

### MILIMÉTRICAS



Código	Número	A (mm)	B (mm)	Precio
14JGOALL001JE	HLAT3456M	3	92	\$122.96
		4	99	
		5	108	
		6	109	

Unidad: 1 juego con 4 piezas Master: 1 juego

### Juego de llaves ALLEN

Características:  
 • Material de llaves: acero al cromo vanadio  
 • Medidas: 1/16" - 5/64" - 3/32" - 1/8" - 5/32" - 3/16" - 7/32" - 1/4" - 5/16" - 3/8" - 1/2" - 5/8" - 3/4" - 7/8" - 1"



### ESTÁNDAR

PUNTA HEXAGONAL



BLISTER

Código	Número	Unidad	Precio
14JGOALL088JE	HS101638	10 Piezas	\$187.92
*14JGOALL089JE	HS711614	7Piezas	\$30.74

Master: 100 juegos

### Llave TORX y punta desarmador CRUZ

Características:  
 • Material: Acero al cromo vanadio  
 • Llave Torx y desarmador tipo Phillips"

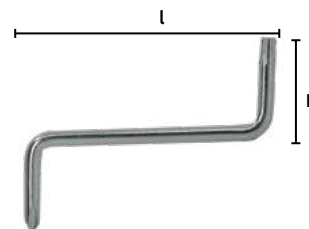

Código	Número	Medida Punta	Diám. (mm)	l x L (mm)	Precio
14LLAVES454TO	030233BK25	T20	3.86	66x27	\$40.60

Unidad: 1 Pieza Master: 1 pieza

### Llave TORX tipo "L"

Características:  
 • Acero al cromo vanadio

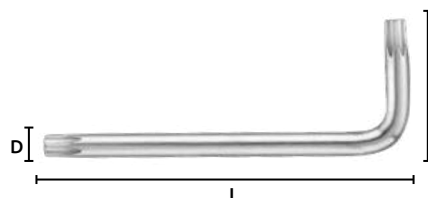

Código	Número	Medida Punta	Diám. (mm)	l x L (mm)	Precio
14LLAVES374YU	030232BK06	T6	3	16 x 42	\$10.67
14LLAVES350TO	030232BK07	T7	3	16 x 48	\$8.24
14LLAVES351TO	030232BK08	T8	3	16 x 48	\$13.34
14LLAVES352TO	030232BK10	T10	3	17 x 51	\$21.92
14LLAVES353TO	030232BK15	T15	4	18 x 54	\$21.92
14LLAVES354TO	030232BK20	T20	4	19 x 57	\$21.92
14LLAVES355TO	030232BK25	T25	5	20 x 60	\$21.92
14LLAVES371TO	030232BK27	T27	6	22 x 60	\$35.96
14LLAVES356TO	030232BK30	T30	6	24 x 60	\$25.64
14LLAVES357TO	030232BK40	T40	7	26 x 76	\$34.80
14LLAVES358TO	030232BK50	T50	10	32 x 95	\$68.44
14LLAVES359TO	030232BK55	T55	12	35 x 105	\$74.24
14LLAVES360TO	030233BK06	T6	3	16 x 42	\$8.58
14LLAVES361TO	030233BK07	T7	3	16 x 48	\$8.58
14LLAVES362TO	030233BK08	T8	3	16 x 48	\$8.58
14LLAVES363TO	030233BK10	T10	3	17 x 51	\$8.58
14LLAVES364TO	030233BK15	T15	4	18 x 54	\$16.01
14LLAVES365TO	030233BK20	T20	4	19 x 57	\$16.01
14LLAVES366TO	030233BK25	T25	5	20 x 60	\$18.33
14LLAVES367TO	030233BK30	T30	6	24 x 60	\$18.33
14LLAVES368TO	030233BK40	T40	7	26 x 76	\$25.64
14LLAVES369TO	030233BK45	T45	8	29 x 83	\$46.40
14LLAVES370TO	030233BK50	T50	10	32 x 95	\$46.40

Unidad: 1 Pieza Master: 10 Piezas

### Juego de llaves "L" TORX

- Características:
- Acero cromo vanadio
  - Endurecida mediante goteo caliente



Código	Número	Medidas	Precio
16LLAVE-010CO	XF-3008-4 (030003BC)	• 8 llaves TORX:T9 - T10 - T15 - T20 - T25 - T27 - T30 - T40	\$145.00
16LLAVE-013SY	HLT1050	• 9 llaves TORX: T10 T15 - T20- T25 - T27 T30 - T40 - T45 - T50	\$132.24

Unidad: 1 Juego Master: 50 Piezas

### Llave ESPAÑOLA

- Características:
- Material: Acero al cromo vanadio
  - Terminado Cromo pulido



Código	Número	Medidas		Precio
		Pulg	mm	
14LLAVES402JA	JO-1212-1719	5/8 x 3/4	15.8 x 19.0	\$32.60
14LLAVES415JA	JO-1212-1617	1/2 x 9/16	12.7 x 14.2	\$28.77

Unidad: 1 Pieza Master: 10 Piezas

### ESTÁNDAR



- Características:
- Material: Acero al carbón forjado
  - Terminado galvanizado

Código	Número	Medidas		Precio
		Pulg	mm	
14LLAVES318GE	JO-1212	1/4 x 5/16	6.3 x 7.9	\$4.76

Unidad: 1 Pieza. Master: 10 Pieza.

### MILIMÉTRICAS



- Características:
- Acero al carbón forjado
  - Terminado galvanizado

Código	Número	Medidas		Precio
		Pulg.	mm	
14LLAVES309GE	S/N	43/64 x 3/4	17 x 19	\$19.72

Unidad: 1 Pieza Master: 50 Piezas

### Juego de llaves ESPAÑOLAS

- Características:
- Material: Acero al cromo vanadio
  - Terminado cromado pulido

Código	Número	Medidas		Unidad	Precio
		Pulg	mm		
14LLAVES404JA	JO/1212 1719/5	1/4 x 5/16	6.3 x 7.9	5 Piezas	\$102.08
		3/8 x 7/16	9.4 x 11.5		
		1/2 x 9/16	12.7 x 14.2		
		5/8 x 3/4	15.8 x 19.0		
		11/16 x 19/32	17.4 x 15.0		
*14LLAVES403JA	JO/1212 1719/6	1/4 x 5/16	6.3 x 7.9	6 Piezas	\$146.16
		3/8 x 7/16	9.4 x 11.5		
		1/2 x 9/16	12.7 x 14.2		
		19/32 x 11/16	15.0 x 17.4		
		5/8 x 3/4	15.8 x 19.0		
		13/16 x 7/8	20.6 x 22.2		

Master: 50 juegos

### Juego de llaves "L" TORX

- Características:
- 10 llaves TORX: T6 - T7 - T8 - T9 T10 - T15 - T20 - T25 - T27 - T30
  - Marca grabada
  - Llaves de acero al cromo vanadio
  - Tipo "TAMPER PROOF"
  - Plegable tipo navaja



Código	Número	Precio
14LLAVES375JE	HT6-T30	\$252.88

Unidad: Estuche con 1 Pieza Master: 50 Piezas

### Llave COMBINADA

- Características:
- Material: Acero al cromo Vanadio
  - Terminado Cromado Pulido



Código	Número	Medidas		Master	Precio
		Pulg	mm		
14LLAVES425BJ	BJT-196-E	7/16" X	11.1	20 Piezas.	\$29.58
14LLAVES426BJ		1/2" X	12.7	20 Piezas.	\$42.92
14LLAVES427BJ		9/16" X	14.2	20 Piezas.	\$35.96
14LLAVES428BJ		3/4" X	19	10 Piezas.	\$71.92

Unidad: 1 Pieza \* Bolsa 1 Pieza

### ESTÁNDAR



- Material: Acero al carbón forjado • Terminado galvanizado



Código	Número	Medidas		Master	Precio
		Pulg	mm		
14LLAVES326GE	JO-1111-8	5/16 x	7.9	44 piezas	\$16.59
14LLAVES327GE	JO-1111-10	3/8 x	9.5		
14LLAVES328GE	JO-1111-11	7/16 x	11.1		
14LLAVES329GE	JO-1111-12	1/2 x	12.7		
14LLAVES162AM	240	1/2 x	13	25 piezas	\$9.16
14LLAVES330GE	JO-1111-15	5/8 x	15.8	44 piezas	\$35.38

Unidad: 1 Pieza

### MILIMÉTRICAS



- Acero al cromo Vanadio • Terminado cromado



Código	Número	Medidas		Master	Precio
		Pulg	mm		
14LLAVES413JA	JO-1111-19	3/4 x	19.0	20 Piezas	\$38.28

Unidad: Bolsa: 1 Pieza.

### ESTÁNDAR



## Juego de llaves COMBINADAS

- Características:
- Material: Acero al cromo vanadio
  - Terminado Cromado Pulido



**KARLEN**  
**ESTÁNDAR**

Código	Número	Medidas	Precio
14LLAVES414JA	JO-1111-9A	1/4 x 6.3	\$277.24
		5/16 x 7.9	
		3/8 x 9.5	
		7/16 x 11.1	
		1/2 x 12.7	
		9/16 x 14.2	
		5/8 x 15.8	
		11/16 x 17.4	
		3/4 x 19.0	

Unidad: 1 Juego con 9 piezas. Master: 5 Juegos.

## Juego de llaves COMBINADAS pulidas

- Características:
- Material: Acero al cromo vanadio
  - Terminado Cromado



**KARLEN**

Código	Número	Medida	Tipo	Estuche con:	Precio
14LLAVES429BJ		3/8-7/16-1/2-9/16	ESTÁNDAR	5 Piezas.	\$193.72
14LLAVES430BJ		5/8"-1/4-5/16-3/8			
14LLAVES431BJ	BTJ196E	7/16-1/2-9/16"	ESTÁNDAR	6 Piezas.	\$213.44
14LLAVES432BJ		1/4-5/16-3/8-7/16			
14LLAVES433BJ	BTJ196E	1/2-9/16-5/8	ESTÁNDAR	9 Piezas.	\$272.60
14LLAVES434BJ		11/16-3/4"-1/4			
14LLAVES435BJ	BTJ196E	5/16-3/8-7/16-1/2	MILIMÉTRICA	11 Piezas.	\$490.68
14LLAVES436BJ		9/16-5/8-11/16			
14LLAVES437BJ	BTJ196E	3/4-13/16-7/8"	MILIMÉTRICA	5 Piezas.	\$215.76
14LLAVES438BJ		8-10-12-14-17mm			
14LLAVES439BJ	BTJ196E	6-8-10-12-14-17mm	MILIMÉTRICA	6 Piezas.	\$245.92
14LLAVES440BJ		6-8-10-11-12-13-14-17-19mm			

Unidad: Estuche plástico con 1 juego. Master: 5 juegos.

## Llave ESTRIADA

- Características:
- Material: Acero al carbón forjado
  - Terminado galvanizado

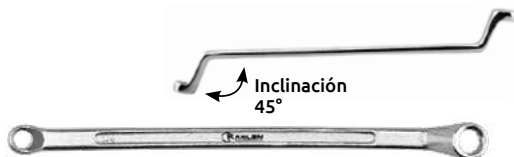

**KARLEN**  
**ESTÁNDAR**



Código	Número	Pulg	mm	Número
14LLAVES400JA	JO-213-67	1/4 x 5/16	6,3 x 7,9	\$35.96

Unidad: 1 Pieza. Master: 50 Piezas.

## Llave AJUSTABLE universal

- Características:
- Material: Acero al cromo vanadio
  - Para todo tipo de tornillos, tuercas y tubos circulares hexagonales, cuadrados, etc
  - Ideal para el hogar, negocio u oficina

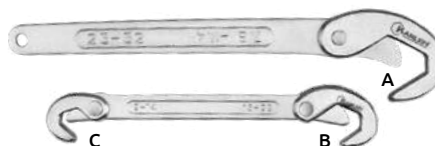

**KARLEN**

Código	Número	mm	pulg	Número
14LLAVES029CH	TH120132	(A)23-32	7/8"-1 1/4"	\$194.88
		(B)15-22	13/16"	
		(C) 9-14	3/8"	

Unidad: 1 juego de 2 piezas. Master: 12 juegos.

## Juego de llaves de MATRACA

- Características:
- Material: acero endurecido con tratamiento de calor
  - Llaves de precisión reversibles



**MILIMÉTRICAS**

Código	Número	Medidas	Precio
14LLAVES420CH	112409	6 x 8	\$1,016.16
		10 x 12	
		11 x 13	
		14 x 17	
		19 x 21	

Unidad: 1 juego de 5 piezas Master: 12 Juegos.

## Llave tipo PERICO

- Características:
- Material: Acero forjado
  - Terminado cromado



Código	Número	Pulg	mm	Capacidad	Precio
14LLAVEP301GW	JO-9191-8	8"	200	29	\$170.52
14LLAVEP302GW	JO-9191-10	10"	250	30	\$167.04
14LLAVEP303GW	JO-9191-12	12"	300	33	\$218.08

Unidad: 1 Pieza. Master: 10 Piezas.

## Llave de cadena

- Características:
- Mordaza forjada
  - Mordaza dual
  - Para uso en:
    - Construcción
    - Ind. Petrolera
    - Perforación

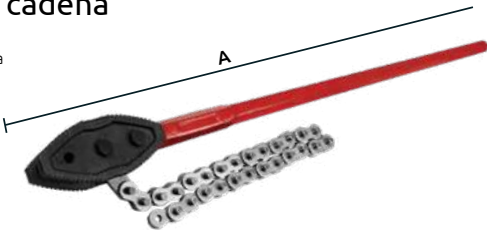

Código	Número	Capacidad Pulg	Capacidad mm	Longitud Cadena	Longitud Cuerpo (A)	Precio
14LLAVEC328HE	TD06B4	4"	100	680mm	840mm	\$2,067.12
14LLAVEC329HE	TD06B6	6"	150	750 mm	930mm	\$3,480.00
14LLAVEC330HE	TD06B8	8"	200	940 mm	1185mm	\$4,418.44
14LLAVEC331HE	TD06B10	10"	250	1130mm	1220mm	\$4,794.28
14LLAVEC332HE	TD06B12	12"	300	1280mm	1340mm	\$5,076.16

Unidad: 1 Pieza. Master: 1 Pieza.

## Llave STILLSON

Código	Número	Longitud Pulg	Longitud mm	Capacidad (mm)	Master	Precio
14LLAVES015HE	TD05018	8	200	25	10 Piezas.	\$103.24
14LLAVES016HE	TD050110	10	250	35	5 Piezas.	\$142.68
14LLAVES017HE	TD050112	12	300	40	5 Piezas.	\$179.80
14LLAVES018HE	TD050114	14	350	50	5 Piezas.	\$207.64
14LLAVES019HE	TD050118	18	450	64	4 Piezas.	\$300.44
14LLAVES020HE	TD050124	24	600	76	1 Pieza.	\$481.40
14LLAVES028HE	TD050136	36	910	85	1 Pieza.	\$1,945.32

Unidad: 1 Pieza

Código	Número	Longitud Pulg	Longitud mm	Capacidad (mm)	Master	Precio
14LLAVES023HE	TDO50510	10	250	35	5 Piezas.	\$228.52
14LLAVES024HE	TDO50512	12	300	40	5 Piezas.	\$312.04
14LLAVES025HE	TDO50514	14	350	50	5 Piezas.	\$540.56
14LLAVES026HE	TDO50518	18	450	64	4 Piezas.	\$794.60
14LLAVES027HE	TDO50524	24	600	76	1 Pieza.	\$1,047.48

Unidad: 1 Pieza

## Multiplicador de torque

- Características:
- Material de los dados: CVR
  - Torque máximo 4200 Nm (3000 pies/libras)
  - Relación de torque 1:78

- Accesorios
- 1 dado: 1" (25.4) x 32 mm
  - 1 dado: 1" (25.4) x 33 mm
  - Mango con asa de hule
  - Extensión de 30 cm de longitud.



Código	Número	Precio
16HERRAM039CH	SLE-006	\$3,217.84

Unidad: Estuche: 1 Juego. Master: 12 Juegos.

## Llave de cadena

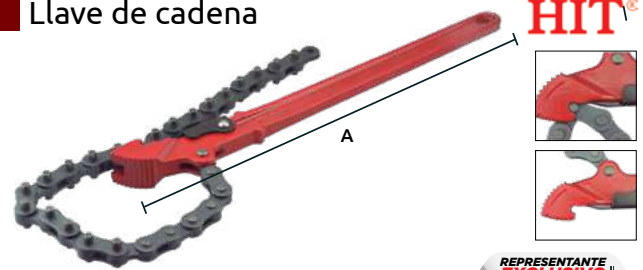

REPRESENTANTE EXCLUSIVO

Te ofrecemos importar estos productos directo de fábrica

Código	Número	Capacidad Pulg	Capacidad mm	Longitud Cadena	Longitud Cuerpo (A)	Precio
14LLAVEC327HT	CW-6	6.1/2	165	686 mm	490 mm	\$3,312.96

Unidad: 1 Pieza. Master: 5 Piezas.

más información en [gimbel@gimbelmexicana.com](mailto:gimbel@gimbelmexicana.com)

## Mordaza para llave de cadena

- Características:
- Material: acero forjado
  - Mordazas duales

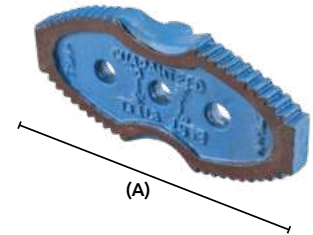

Código	Longitud (A)	Adaptable para llaves	Precio	
14LLAVEC338CH	75mm	----	3"	\$201.84
14LLAVEC339CH	100mm	14LLAVEC328HE	4"	\$223.88
14LLAVEC340CH	150mm	14LLAVEC329HE	6"	\$299.28
14LLAVEC341CH	200mm	14LLAVEC330HE	8"	\$375.84
14LLAVEC342CH	250mm	14LLAVEC331HE	10"	\$452.40
14LLAVEC343CH	300mm	14LLAVEC332HE	12"	\$452.40

Unidad: 1 Pieza. Master: 1 Pieza.

- Características:
- Material: Mordaza forjada



MANGO DE ACERO

- Características:
- Material: mordazas de acero forjado
  - Mango esmaltado en color gris



MANGO DE ALUMINIO

## Matraca reversible

- Características:
- Material: Acero al carbón
  - Terminado galvanizado
  - Mango forrado de hule
  - Entrada: 1/2" 12.7 mm



CABEZA CUADRADA

Código	Longitud	Precio	
14MATRAC009CH	8 1/2"	220mm	\$180.96

Unidad: 1 Pieza. Master: 50 Piezas.



## Matraca de liberación rápida cabeza de pera

Características:

- Material: Acero al carbón
- Terminado cromado pulido
- Mecanismo de 24 dientes
- Sistema reversible con selector de cambio de dirección



MANGO ACANALADO ANTIDESLIZANTE

BOTÓN DE LIBERACIÓN RÁPIDA



Código	Entrada		Longitud		Precio
	Pulg	mm	Pulg	mm	
14MATRAC010CH	1/4"	6.35			\$-----
14MATRAC011CH	3/8"	9.52	9"	228.6	\$-----
14MATRAC012CH	1/2"	12.70			\$-----

Unidad: Estuche: 1 Juego. Master: 12 Juegos.

## Matraca de liberación rápida cabeza redonda

Características:

- Material: Acero al carbón
- Terminado cromado pulido
- Mecanismo de 24 dientes
- Disco para rotación manual en espacios estrechos



MANGO ACANALADO ANTIDESLIZANTE

BOTÓN DE LIBERACIÓN RÁPIDA



Código	Entrada		Longitud		Precio
	Pulg	mm	Pulg	mm	
14MATRAC013CH	1/4"	6.35	7"	177.8	\$-----
14MATRAC014CH	3/8"	9.52	7"	177.8	\$-----
14MATRAC015CH	1/2"	12.70	9"	228.6	\$-----

Unidad: Estuche: 1 Juego. Master: 12 Juegos.

## Soporte magnético para herramientas

Características:

- Material: Acero esmaltado negro
- Longitud: 203 mm
- Ancho: 25 mm
- Capacidad de carga: 9 kg (20 lbs)



Permite colocar herramientas metálicas  
\*No incluye herramienta



Código	Número	Precio
14IMANES040CH	QJ7015-8	\$107.88

Unidad: 1 Pieza. Master: 24 Piezas.

## Juego de herramientas automotriz

Características:

- Material: cromo vanadio
- Contenido:
  - 1 desarmador de golpe plano 1/4x6"
  - 1 desarmador de golpe punta cruz 3/16x4"
  - 1 pinza para mecánico de acero al carbón 6"-152 mm
  - 3 llaves españolas
    - Nº 21 1/4-5/16"
    - Nº 23 3/8-3/8"
    - Nº 25 1/2-9/16"



Código	Número	Precio
16HERRAM042SM		\$197.20

Unidad: 1 juego con 6 piezas. Master: 1 juego

## Herramientas juego autocle

Características:

- Juego de 20 Piezas
- Material: cromo vanadio
- Terminado espejo
- Dados moleteados



ESTUCHE

OFERTA POR VOLUMEN

• Contenido:

- 1 Matraca reversible cuadro 3/8", sin disco
- 2 Extensiones 3"x 3/8", 6"x 3/8"
- 1 Llave "T" cuadro 3/8"
- 13 Dados cuadro 3/8" (6 puntos de contacto)
  - Medidas: 1/4, 5/16, 3/8, 7/16, 1/2, 9/16, 19/32, 5/8, 11/16, 3/4, 25/32, 13/16, 7/8"
- 1 Unión universal de cuadro 3/8"
- 1 Llave maneral cuadro 3/8"
- 1 Llave maneral cuadro 3/8"
- 1 Estuche Maletín

Código	Número	Precio
14HERRAM029WS	CS320A-ABP-GBL	\$1,023.12

Unidad: 1 estuche. Master: 6 juegos.

## Herramientas juego autocle

Características:

- Juego de 82 Piezas
- Material: cromo vanadio
- Terminado espejo
- Dados moleteados



ESTUCHE

OFERTA POR VOLUMEN

• Contenido:

- 1 Matraca reversible cuadro 1/2"
- 5 Dados cuadro 1/2" (12 puntos de contacto)
  - Medidas: 1/2, 9/16, 5/8, 3/4, 13/16"
- 1 Matraca reversible cuadro 3/8"
- 8 Dados cuadro 3/8" (6 puntos de contacto)
  - Medidas: 3/8, 7/16, 1/2, 9/16, 5/8, 11/16, 3/4, 13/16"
- 9 Dados métricos cuadro 3/8" (6 puntos de contacto)
  - Medidas: de 9 a 19mm
- 8 Dados cuadro 3/8" (12 puntos de contacto)
  - Medidas: 1/2, 3/4, 5/8, 7/16, 9/16, 11/16, 13/16, 3/8"
- 10 Dados métricos cuadro 3/8" (12 puntos de contacto)
  - Medidas: 9, a19mm
- 4 Dados profundos cuadro 3/8"
  - Medidas: 3/8, 7/16, 1/2, 9/16"
- 1 Dado de bujías, cuadro 3/8"x 5/8" con inserto de Neopreno
- 1 Extensión 3"x 3/8" 1 Matraca reversible, cuadro 1/4"
- 10 Dados cuadro 1/4" (12 puntos de contacto)
  - Medidas: 5/32, 1/4, 9/32, 5/16, 11/32, 3/8, 7/16, 1/2, 3/16, 7/32"
- 3 Dados cuadro 1/4" (8 puntos de contacto)
  - Medidas: 1/4, 5/16, 3/8"
- 10 Dados métricos cuadro 1/4" (6 puntos de contacto)
  - Medidas: 4 a 13mm
- 10 Dados profundos cuadro 1/4"
  - Medidas: 3/16, 7/32, 1/4, 9/32, 5/16"
- 10 Dados métricos: de 4 a 8mm
- 1 Estuche Maletín

Código	Número	Precio
14HERRAM031WS	CS482A-ABP-GBL	\$2,108.88

Unidad: 1 estuche. Master: 3 juegos.



## Herramientas juego autocele

- Contenido:
  - 18 Dados cuadro 3/8" (6 puntos de contacto) Medidas: 6 a 23mm
  - 13 Dados cuadro 1/4" (6 puntos de contacto) Medidas: 4 a 14mm
  - 20 Dados cuadro 1/2" (6 puntos de contacto) Medidas: 8 a 32mm
  - 1 Matraca reversible cuadro 1/4"
  - 1 Matraca reversible cuadro 3/8"
  - 1 Matraca reversible cuadro 1/2"
  - 1 Barra cabeza "T" medida 3/8" (Hembra) x 1/2" (Macho)
  - 3 Uniones universales: 1/2", 1/4", 3/8"
  - 17 Puntas (Bit S2):
    - \* Hexagonales: 3,4,5,6mm
    - \* Planas: 4, 5, 5, 7mm
  - \* Torx: T8,T10,T15,T20, T25, T30
  - \* Philips: PH1, PH2
  - \* Pozo: PZ1, PZ26
  - Extensiones, medidas:
    - Cuadro 1/4" x 55mm, 100mm
    - Cuadro 3/8" x 75mm, 150mm
    - Cuadro 1/2" x 125mm, 250mm
  - 1 Mango desarmador barra giratoria 8.1mm
  - 2 Dados para bujía, cuadro 1/2" x 16mm, 21mm
  - 1 Extensión flexible cuadro 1/4" x 150mm
  - 3 Llaves Hexagonales, medidas: 1.5, 2, 2.5mm
  - 1 Estuche Maletín
  - Juego de 88 Piezas

- Características:
- Material: cromo vanadio
  - Terminado espejo
  - Dados moleteados



ESTUCHE

Código	Número	Precio
14HERRAM033WS	CS488AABP-GBL	\$2,893.04

OFERTA POR VOLUMEN

Unidad: 1 estuche Master: 3 juegos.

## Herramientas juego autocele 1/2"

- Contenido:
  - 19 Dados hexagonales Medidas: 8, 9, 10, 11, 12, 13, 14, 15, 16, 17, 18, 19, 20, 21, 22, 24, 27, 30, 32mm
  - 6 dados estriados 10, 12, 13, 14, 15, 17mm
  - 1 Unión universal
  - 2 dados para bujía: 16, 21mm
  - 1 Matraca reversible 1/2"
  - 2 barras de extensión 5", 10"
  - 1 Estuche Maletín: juego de 32 piezas
  - Medidas de estuche: 38 x 24cm

- Características:
- Material: cromo vanadio
  - Terminado espejo
  - Dados moleteados



ESTUCHE

Código	Número	Precio
14HERRAM041CH	PBQ-32	\$1,136.80

OFERTA ESPECIAL

Unidad: 1 estuche con 32 piezas Master: 1 juego

## Herramientas juego autocele 1/4"

- Contenido:
  - 13 Dados hexagonales Medidas: 4 a 14mm
  - 1 Unión universal
  - 21 Puntas:
    - \* Planas: SL7, 5.5, 4mm
    - \* Torx: T40, 30, 25, 20, 15, 10mm
    - \* Pozo: PZ1, 2, 3
    - \* Philips: PH1, 2, 3
    - \* Hexagonal: H3, 4, 5, 6, 7, 8mm
  - 1 Matraca reversible 1/4"
  - 1 punta de adaptador
  - 1 maneral tipo "T"
  - 3 llaves allen: 1.5, 2, 2.5mm
  - 1 mango desarmador
  - 3 barras de extensión:
    - \* corta: 2"
    - \* larga: 4"
    - \* flexible: 5.5"
  - 1 Estuche Maletín: juego de 46 piezas
  - Medidas de estuche: 23.5 x 12.5cm

- Características:
- Material: cromo vanadio
  - Terminado espejo
  - Dados moleteados



ESTUCHE

Código	Número	Precio
14HERRAM042CH	PBQ-46	\$612.48

OFERTA ESPECIAL

Unidad: 1 estuche con 46 piezas Master: 1 juego

## Herramientas juego autocele 1/2", 3/8", 1/4"

- Contenido:
  - 3 Uniones universales: 1/2", 1/4", 3/8"
  - 2 dados para bujía: 16, 21mm
  - 8 dados largos: 8 a 17mm
  - 51 dados cortos:
    - Dados de 1/4": 4, 5, 6, 7, 8, 9, 10, 11, 12, 13, 5/32", 3/16", 7/32", 1/4", 9/32", 5/16", 11/32", 3/8", 7/16" y 1/2"
    - Dados de 3/8": 9, 10, 11, 12, 13, 14, 15, 16, 17, 18, 19, 7/16", 1/2", 9/16", 5/8", 11/16", 3/4", 13/16" y 7/8"
    - Dados de 1/2": 20, 21, 22, 24, 27, 30, 32, 1/2", 15/16", 1", 1 1/16", 1 1/4"
  - 8 dados estriados: E8, 10, 11, 12, 14, 16, 18, 20
  - 1 mango desarmador
  - Puntas:
    - 4 puntas allen HW3, 4, 5, 6
    - 2 planas FD5.5, 6.5
    - 4 cruz PZ1, 2 y PH1, 2
    - 7 torx T20, 30, 40, 45, 50, 55, 65
    - 7 puntas de 1/4": T10, 15, 20, 25, 27, 30, 40
    - 3 Matracas reversibles: 1/2", 3/8", 1/4"
    - 1 adaptador de punta para desarmador
    - 4 dados cromo vanadio terminado fosfatado: 17, 19, 21, 23mm
    - 4 barras de extensión: 3", 5", 6", 10"
    - 10 llaves combinadas: 8 a 19mm
    - 1 Estuche Maletín: juego de 120 piezas
    - Medidas de estuche: 46 x 33cm

- Características:
- Material: cromo vanadio
  - Terminado espejo
  - Dados moleteados



ESTUCHE

Código	Número	Precio
14HERRAM044CH	PBQ-120	\$3,618.04

OFERTA ESPECIAL

Unidad: 1 estuche con 120 piezas Master: 1 juego



## Herramientas juego auto cle

- Características:
- Material: cromo vanadio
  - Terminado espejo
  - Dados moleteados



- Contenido:
- 3 matracas reversibles
  - 3 uniones universales
  - 1 maneral tipo "T"
  - 2 dados para bujía: 16, 21mm
  - 6 barras de extensión 2", 3", 4", 5", 6", 10"
  - 12 llaves combinadas: de 8 a 19mm
  - 3 llaves de matraca. 8x10, 12x13, 17x19
  - 1 mango desarmador
  - 4 dados cromo vanadio terminado fosfatado: 17, 19, 21, 23mm
  - 18 dados largos:
  - 1/2: 10, 12, 13, 14, 17, 19mm
  - 3/8: 10, 11, 12, 13, 14, 15mm
  - 1/4: 4, 5, 6, 7, 8, 9mm
  - 15 dados estriados:
  - 1/4: E4 a 8mm
  - 1/2: E20 a 24mm
  - 3/8: E10, 11, 12, 14, 16, 18mm
  - 41 dados cortos:
  - 1/4: 4, 4.5, 5, 5.5, 6, 7, 8, 9, 10, 11, 12, 13, 14mm
  - 3/8: 9, 10, 11, 12, 13, 14, 15, 16, 17, 18, 19mm
  - 1/2: 10, 11, 12, 13, 14, 15, 16, 17, 18, 19, 20, 21, 22, 24, 27, 30, 32mm
  - Puntas
  - 3 pozi: PZ1,2,3
  - 3 philips: PH1,2,3
  - 3 planas: 4,5,5,6,5
  - 5 allen: 3,4,5,6,8
  - 6 torx: 20,30,40,45,50,55
  - 6 puntas torx: T10,15,20,25,27,30
  - 4 puntas pozi: PZ0,1,2,3
  - 1 adaptador para puntas
  - 12 llaves allen: 1.5,2,2.5,3,4,5,6,8,10mm
  - 1 Estuche Maletín: juego de 150 piezas
  - Medidas de estuche: 47 x 33cm

Código	Número	Precio
14HERRAM043CH	PBQ-150	\$5,399.80

Unidad: 1 estuche con 150 piezas Master: 1 juego

## Juego de herramientas Auto cle LQ

- Características:
- Material: acero al carbón
  - Terminado cromado
  - Dados moleteados



- Contenido:
- 13 Dados milimétricos 4-14mm
  - 21 Puntas
  - 3 Llaves Allen: 1.5mm, 2 mm y 2.5mm
  - 1 Unión universal 1/4"
  - 1 Barra de extensión de 1/4" "DRx2"
  - 1 Barra de extensión de 1/4" "DRx4"
  - 1 Barra de extensión flexible 1/4"
  - 1 Barra T de 1/4"
  - 1 Matraca reversible de 1/4"
  - 1 Mango giratorio
  - 1 Adaptador de puntas
  - 1 Maletín

Código	Precio
14HERRAM045CH	\$419.92

Unidad: 1 Estuche con 46 piezas Master: 1 Juego

## Portaherramientas de carnaza



- Características:
- 8 Compartimientos
  - 100% Carnaza de vacuno
  - Espesor 1.10 mm
  - Remachados
  - Con cinturón de nylon ajustable



Código	Número	Medidas	Precio
14PORTAH001BJ	BJT226	22 x 20 cm	\$383.96

Unidad: Bolsa: 1Pieza. Master: 10 Piezas.

## Portaherramientas de carnaza



- Características:
- 11 Compartimientos
  - 100% Carnaza de vacuno
  - Espesor 1.25 mm
  - Remachados
  - Con cinturón de nylon ajustable



Código	Número	Medidas	Precio
14PORTAH002BJ	BJT228	50 x 21 cm	\$446.60

Unidad: Bolsa: 1Pieza. Master: 10 Piezas.

## Engrapadora de pared

- Características:
- Potente y pequeña pistola engrapadora
  - Multiusos de acero para el hogar, larga vida útil
  - Caja de grapas 5/16" (8 mm)
  - Cuerpo de acero acabado cromado
  - Marca: ARROW



Código	Número	Precio
14ENGRAP004CH	H-991A	\$100.92

Unidad: 1 piezas Master: 1 pieza

## Soporte para martillo



- Características:
- 100% Carnaza de vacuno
  - Espesor 2 mm
  - Remachado
  - Herraje metálico, terminado galvanizado



Código	Número	Medidas	Precio
14PORTAH003BJ	BJT234	10 x 14 cm	\$71.92

Unidad: Bolsa: 1 Pieza. Master: 10 Piezas.



Martillos

Código	Número	Peso		Precio
		oz	g	
14MARTIL032AM	JO-290-1	16	453	\$149.64

Unidad: 1 Pieza Master: 6 Piezas

Código	Número	Peso		Precio
		oz	g	
14MARTIL085CH	GSH-S10	16	453	\$133.40

Unidad: 1 Pieza Master: 6 Piezas

Código	Número	Peso		Precio
		oz	g	
14MARTIL071CH	GSH-S12	16	453	\$133.40

Unidad: 1 Pieza Master: 6 Piezas

Código	Número	Peso		Precio
		oz	g	
14MARTIL061CH	GSH-S10	8	227	\$100.92
14MARTIL062CH		12	340	\$100.92
14MARTIL063CH		16	453	\$133.40
14MARTIL064CH		20	567	\$135.72

Unidad: 1 Pieza Master: 6 Piezas

Código	Número	Peso		Precio
		oz	g	
14MARTIL066CH	GSH-Z11	16	453	\$133.40
14MARTIL067CH		20	567	\$143.84
14MARTIL069CH		24	680	\$119.48

Unidad: 1 Pieza Master: 6 Piezas

Código	Número	Peso		Precio
		oz	g	
14MARTIL072CH	GSH-S20	4	113	\$81.20
14MARTIL075CH		16	453	\$124.12
14MARTIL076CH		24	680	\$135.72
14MARTIL077CH		32	907	\$270.28
14MARTIL078CH		40	1133	\$270.28

Unidad: 1 Pieza Master: 6 Piezas

Mazos

Código	Número	Peso		Medidas mm			Precio
		oz	g	Diámetro	Longitud	Ancho	
14MARTIL080CH	GSH-70	9	255	30	260	80	\$103.24
14MARTIL081CH		18	510	40	300	98	\$161.24

Unidad: 1 Pieza Master: 6 Piezas

Código	Número	Peso		Master	Precio
		oz	g		
14MARTIL082CH	GSH-71	8	230	82 Piezas	\$60.32
14MARTIL083CH		16	450	60 Piezas	\$77.72
14MARTIL084CH		24	680	36 Piezas	\$107.88

Unidad: 1 Pieza

Código	Número	Peso		Master	Precio
		oz	g		
14MARRO-001SM	S/N	14	400	6 Piezas	\$75.40

Unidad: 1 Pieza

Código	Número	Peso		Precio
		oz	g	
14MARRO-021HE	04552102	2	907	\$155.44
14MARRO-022HE	04552103	3	1360	\$204.16
14MARRO-023HE	04552104	4	1800	\$254.04
14MARRO-024HE	04552106	6	2700	\$401.36
14MARRO-025HE	04552108	8	3600	\$481.40

Unidad: 1 Pieza Master: 6 Piezas

• Mango de acero tubular



UÑA CURVA

Características:  
• Cabeza pulida de acero HR-48-55  
• Mango de acero tubular



UÑA CURVA

Características:  
• Cabeza pulida de acero HR-48-55  
• Mango de fibra de vidrio cubierta de hule



UÑA CURVA

Características:  
• Mango de madera



UÑA CURVA

Características:  
• Cabeza pulida de acero HR - 48 - 55  
• Mango de madera



UÑA RECTA

Características:  
• Cabeza pulida de acero HR - 48 - 55  
• Mango de madera



CABEZA DE BOLA



Características:  
• Doble cabeza blanda (plástico)  
• Mango metálico  
• Cubierta de hule



Características:  
• Cabeza de hule  
• Mango de madera



Características:  
• Cabeza de hule  
• Mango de madera



Características:  
• Cabeza de acero especial SAE 1045 de alto carbono  
• Mango de madera  
• Forjado en una sola pieza  
• Caras de golpe pulidas



## Llavero multiusos 7 en 1

- Características:
- 7 Funciones en 1
  - \* Cuchillo.
  - \* Llavero.
  - \* linterna LED.
  - \* Destapador.
  - \* Desarmador plano pequeño.
  - \* Desarmador plano grande
  - \* Desarmador Tipo Phillips.
  - Útil para explorar, viajar, acampar, para el auto, la bicicleta o como regalo.



LINTERNA LED

OFERTA  
POR VOLUMEN

Código	Número	Precio
15LLAVERO038CH	PLB70TL	\$135.72

Unidad: 1 Pieza. Master 12 Piezas.

## Cuchillo multiusos 8 en 1



- Características:
- 8 Funciones en 1:
  - \* Cuchillo.
  - \* Desarmador Tipo Phillips.
  - \* Desarmador plano.
  - \* Destapador.
  - \* Tijeras.
  - \* Abrelatas.
  - \* Destapacorchos.
  - \* Lima de uñas.
  - Acero inoxidable.
  - Medida: 9 cm.
  - Útil para explorar, viajar, acampar, para el auto, la bicicleta o como regalo.



OFERTA  
POR VOLUMEN

Código	Número	Precio
15CUCHILO13CH	PLB2007P	\$95.12

Unidad: 1 Pieza. Master 12 Piezas.

## Cuchillo multiusos de acero inoxidable



- Características:
- 27 Funciones en 1:
  - \* Brújula.
  - \* Cuchillo pequeño.
  - \* Lupa.
  - \* Desarmador plano.
  - \* linterna LED.
  - \* Lima para madera.
  - \* Destapador.
  - \* Llavero.
  - \* Destapacorchos.
  - \* Perforadora de cuero.
  - \* Sierra.
  - \* Aguja para coser.
  - \* Pinzas.
  - \* Tijeras.
  - \* Desarmador plano pequeño.
  - \* Quitagrapas.
  - \* Mini desarmador Tipo Phillips.
  - \* Desarmador Tipo Phillips.
  - \* Medidor (Pulgadas).
  - \* Quita escamas.
  - \* Abrelatas.
  - \* Cuchillo afilado.
  - \* Mini desarmador plano.
  - \* Desarmador plano mediano.
  - \* Lima uñas.
  - \* Espejo.
  - Medida: 9 cm.
  - Estuche de nylon ajustable al cinturón.
  - Útil para explorar, viajar, acampar, o como regalo.

OFERTA  
POR VOLUMEN

Código	Número	Precio
15CUCHILO14CH	PLB2018R	\$388.60

Unidad: 1 Pieza Master: 6 Piezas.

Precios en catalogo de Deportes

## Pinzas multiusos

- Características:
- Herramienta multifunciones:
  - Destapador de Latas (2 Piezas)
  - Sierra -Cuchillo
  - Sierra con regla
  - Destornillador de cruz
  - Destornillador plano
  - Pinzas
  - De aluminio con protección ABS
  - Peso: 230g aprox.
  - Medidas cerrado: 10,2 cm de alto x 4,5 de ancho
  - Medidas abierto: 16 cm de alto x 15 de ancho



OFERTA  
POR VOLUMEN

Código	Número	Precio
14PINZAS021CH	M01-103	\$373.52

Unidad: 1 Pieza. Master: 20 Piezas.

## Pinzas para anillos de mordazas intercambiables

- Características:
- Material: Acero al carbón con acabado en óxido negro
  - Rango de apertura: 1cm a 5cm
  - Tres puntas de 180° x 90° x 45°



OFERTA  
POR VOLUMEN

Código	Número	Longitud	Precio
14PINZAS341CH	TH110417	6" 150 mm	\$126.44

Unidad: 1 juego Master: 25 juegos.



MANGOS FORRADOS

## Pinzas para anillos de mordazas intercambiables

- Características:
- Acabado: Oxidado negro
  - Material: Acero al carbón
  - Longitud: 10" (25cm)
  - Rango de apertura: 1cm a 5cm
  - Para anillos interiores y exteriores

- Incluye:
- 1 pinza para anillos interiores (roja)
  - 1 pinza para anillos exteriores (azul)
  - 6 juegos de puntas intercambiables de 45°, 60° y 90°
  - Tamaño punta 2.7mm



OFERTA  
POR VOLUMEN

Código	Número	Precio
14PINZAS342CH	TH110418	\$680.92

Unidad: 1 juego/ 2 Piezas. Master: 1 juego



### Pinzas para anillos

- Características:
- Acabado: pulido natural
  - Material: acero al cromo vanadio
  - Rango de apertura: 2.3cm
  - Para anillos interiores
  - Tamaño de las puntas: 3 mm



Código	Número	Longitud	Precio
14PINZAS347CH	TH110412SS	7" (17.8 cm)	\$126.44

Unidad: 1 Pieza Master: 5 blisters

### Pinzas rectas para anillos

- Características:
- Acabado: óxido negro
  - Material: acero al carbón
  - Recta para exteriores



Código	Número	Longitud	Precio
14PINZAS343CH	TH110411S	7" 180mm	\$119.48
14PINZAS344CH	TH110412S	8" 200mm	\$140.36

Unidad: 1 Pieza Master: 25 Piezas.

### Pinzas curvas para anillos

- Características:
- Acabado: pulido natural
  - Material: acero al cromo vanadio
  - Rango de apertura: 2.3 cm
  - Para anillos interiores
  - Tamaño de las puntas: 2 mm



Código	Número	Longitud	Precio
14PINZAS348CH	TH110412BS	7" 178mm	\$126.44

Unidad: 1 Pieza Master: 5 blisters

### Pinzas curvas para anillos

- Características:
- Curva para exteriores
  - Material: acero al carbón
  - Acabado: óxido negro



Código	Número	Longitud	Precio
14PINZAS345CH	TH110411B	7" 180mm	\$126.44
14PINZAS346CH	TH110412B	8" 200mm	\$140.36

Unidad: 1 Pieza Master: 25 Piezas

### Pinzas para electricista punta larga

- Características:
- Cuerpo: acero al carbón
  - Acabado: Pulido



Código	Número	Longitud	Precio
14PINZAS317CH	TH110152	6" 160mm	\$76.56
14PINZAS318CH	TH110153	8" 200mm	\$80.04

Unidad: 1 Pieza. Master: 5 Piezas

### Pinzas para electricista punta larga

- Características:
- Cuerpo: acero al cromo vanadio
  - Acabado: plateado niquelado



Código	Número	Longitud	Precio
14PINZAS319CH	TH110204	6" 160mm	\$87.00
14PINZAS320CH	TH110205	8" 200mm	\$117.16

Unidad: 1 Pieza. Master: 5 piezas

### Pinzas de punta curva (con corte)

- Características:
- Material: acero al carbón
  - Acabado: pulido



Código	Número	Longitud	Precio
14PINZAS351CH	JO-BP-6	6" 150mm	\$91.64
14PINZAS352CH	JO-BP/7	7" 180mm	\$119.48

Unidad: 1 Pieza. Master: 10 blíster

### Pinzas para electricista

- Características:
- Cuerpo: Acero al cromo vanadio
  - Acabado: pulido



Código	Número	Longitud	Precio
14PINZAS313CH	TH110201	6" 160 mm	\$113.68
14PINZAS314CH	TH110202	7" 180 mm	\$132.24
14PINZAS315CH	TH110203	8" 200 mm	\$145.00

Unidad: 1 Pieza. Master: 5 Piezas.

### Pinzas para electricista

- Características:
- Cuerpo: acero al carbón
  - Acabado: pulido



Código	Número	Longitud	Precio
14PINZAS310CH	TH110149	6" 160 mm	\$87.00
14PINZAS311CH	TH110150	7" 180 mm	\$122.96
14PINZAS312CH	TH110151	8" 200 mm	\$127.60

Unidad: 1 Pieza. Master: 5 Piezas.

### Pinzas de corte diagonal

- Características:
- Material: acero al carbón
  - Acabado: pulido



Código	Número	Longitud	Precio
14PINZAS322CH	TH110166	6" 160mm	\$177.48
14PINZAS323CH	TH110167	7.5" 180mm	\$187.92

Unidad: 1 Pieza. Master: 5 piezas



### Pinzas de corte diagonal

- Características:
- Material: Acero al cromo vanadio
  - Acabado: Niquelado plateado



Código	Número	Longitud	Precio
14PINZAS324CH	TH110207	6" 160 mm	\$109.04
14PINZAS325CH	TH110208	7.5" 180 mm	\$135.72
14PINZAS326CH	TH110209	8" 200 mm	\$143.84

Unidad: 1 Pieza. Master: 5 piezas

### Pinzas miniatura de punta larga con corte

- Características:
- Material: Acero al carbón
  - Acabado: Pulido



Código	Número	Longitud	Precio
14PINZAS338CH	TH110309	4" 101.6mm	\$75.40

Unidad: 1 Pieza. Master: 5 piezas

### Pinzas miniatura de electricista

- Características:
- Material: Acero al carbón
  - Acabado: Pulido



Código	Número	Longitud	Precio
14PINZAS340CH	TH110309	4" 101.6 mm	\$75.40

Unidad: 1 Pieza. Master: 5 piezas

### Pinzas para cercas

- Características:
- Material: acero al cromo vanadio
  - Extractor de grapas
  - Martillo
  - Corta alambre
  - Pela alambre
  - Trenza alambre



Código	Número	Longitud	Precio
14PINZAS106EV	JO-FP-10B	10" 250 mm	\$290.00

Unidad: 1 Pieza. Master: 5 Piezas.

### Pinzas para mecánico

- Características:
- Material: acero al carbón
  - Acabado: cromado



Código	Número	Longitud	Precio
14PINZAS030CH	JO-SJP-6	6" 150 mm	\$34.80

Unidad: 1 Pieza.

### Pinzas miniatura de corte diagonal

- Características:
- Material: Acero al carbón
  - Acabado: Pulido



Código	Número	Longitud	Precio
14PINZAS337CH	TH110309	4" 101.6 mm	\$75.40

Unidad: 1 Pieza. Master: 5 piezas

### Pinzas miniatura de corte

- Características:
- Material: Acero al carbón
  - Acabado: Pulido



Código	Número	Longitud	Precio
14PINZAS339CH	TH110309	4" 101.6	\$64.96

Unidad: 1 Pieza. Master: 5 piezas

### Pinzas para cercas

- Características:
- Material: acero al carbón
  - Cabeza pulida, terminado natural con 2 cortadores de alambre y punta estriada

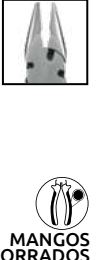

Código	Número	Longitud	Precio
14PINZAS105JD	JO-FP-10A	10 1/2" 270 mm	\$107.88

Unidad: 1 Pieza. Master: 10 Piezas.

### Pinzas para cercas

- Características:
- Cabeza tipo martillo
  - Cuerpo acero al carbón
  - Acabado: níquel pulido



Código	Número	Longitud	Precio
14PINZAS106CH	TH110469	10" 250 mm	\$238.96

Unidad: 1 Pieza. Master: 13 Piezas.

### Pinzas para mecánico

- Características:
- Cuerpo: acero al carbón



Código	Número	Longitud	Master	Precio
14PINZAS328CH	TH110480	6" 160	10 Piezas.	\$62.64
14PINZAS329CH	TH110482	8" 200	10 Piezas.	\$82.36
14PINZAS330CH	TH110483	10" 250	15 Piezas.	\$109.04

Unidad: 1 Pieza.

## Pinzas para mecánico

- Características:
- Acabado: Pulido
  - Cuerpo: Acero al cromo vanadio



OFERTA POR VOLUMEN

Código	Número	Longitud	Master	Precio
14PINZAS331CH	TH110484	6"	160 mm 10 Piezas.	\$95.12
14PINZAS332CH	TH110485	8"	200 mm 10 Piezas.	\$102.08
14PINZAS333CH	TH110486	10"	250 mm 15 Piezas.	\$117.16

Unidad: 1 Pieza.

## Pinzas de presión

- Características:
- Cuerpo: acero al carbón
  - Acabado: niquelado plateado



OFERTA POR VOLUMEN

Código	Número	Longitud	Precio
14PINZAS070CH	TH110519	10" 250 mm	\$220.40

Unidad: 1 Pieza. Master: 15 Piezas.

## Pinzas de presión para lámina

- Características:
- Material: acero al carbón.
  - Para sujetar y doblar láminas.
  - Permite doblar y perfilar con mayor facilidad las láminas sin marcarlas.
  - Longitud 10"

OFERTA POR VOLUMEN

Código	Número	Longitud	Precio
14PINZAS353CH	1101	10" 254 mm	\$174.00

Unidad: 1 Pieza



TORNILLO DE AJUSTE

## Pinzas de presión tipo "U"

- Características:
- Material: acero al carbón.
  - Mordazas reforzadas que brindan mayor visibilidad y una mejor superficie de trabajo.
  - Apertura ajustable.
  - Ideal para soldar o mantener fijas piezas irregulares.
  - Sujeta láminas, paneles, tubos, etc.

OFERTA POR VOLUMEN

Código	Número	Longitud	Precio
14PINZAS354CH	1102	9" 254 mm	\$180.96

Unidad: 1 Pieza.

Ancho de mordaza 2 3/4"

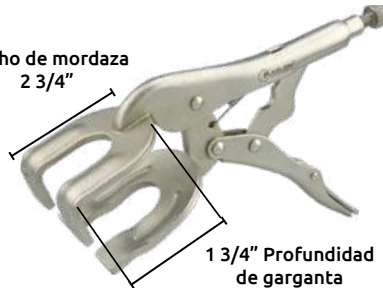

TIPO "U"



TORNILLO DE AJUSTE



MANTIENE FIJAS PIEZAS

## Pinzas de presión tipo "C"

- Características:
- Material: acero al carbón
  - Mordazas con amplia apertura ajustable
  - Sus puntas permiten sostener piezas con superficies irregulares.
  - Ideal para trabajar en láminas.
  - Apertura de mordaza 3"



TIPO "C"



TORNILLO DE AJUSTE MANTIENE FIJAS PIEZAS

OFERTA POR VOLUMEN

Código	Número	Longitud	Precio
14PINZAS355CH	1107	11" 254 mm	\$206.48

Unidad: 1 Pieza.

## Pinzas para broches de presión

- Características:
- Material: acero al carbón
  - Terminado niquelado pulido
  - Para ojillos de 5 mm
  - Longitud: 15 cm



MANGOS FORRADOS

OFERTA POR VOLUMEN

Código	Número	Precio
14PINZAS154CH	TH110579	\$112.52

Unidad: 1 Pieza. Master: 50 Piezas.

## Botones de presión metálicos

- Características:
- Cabeza plana esmaltada.
  - Arandela color plata.
  - Variedad de colores.



Código	Número	Color	Precio
14BOTON-018SM	24	Cafe claro	\$106.65
14BOTON-023SM		Rosa	\$106.65

Unidad: juego con 3 millares Master: 1 bolsa.

## Ojilladoras de golpe

- Características:
- Medida ojal: 3/8" (10mm) diámetro interior.
  - Ojales y arandelas de latón sólido.
  - Para reparar: Lonas, toldos, tiendas, marquesinas, cubiertas, etc.
  - Accesorios: 12 ojales con arandelas, 1 sacabocado, 1 ponchadora, 1 yunque, 1 base de madera.



Código	Número	Precio
14OJILLA001GZ	26601	\$356.12

Unidad: 1 juego. Master: 25 juegos.



### Pinzas para pelar cable

- Características:
- Pinza metálica
  - Con mecanismo automático y tope para dimensionar la cantidad de cable por limpiar (pelar)



Código	Número	Longitud Pulg	mm	Para cables Diámetro (mm)	Precio
14PINZAS265CO	ANT-WS-103-1 (DC-401)	6.5	165	0.5 - 1.2 - 1.6 - 2.0	\$216.92
14PINZAS265YY	ANT-WS-103-1	7	180	0.9 - 1.25 - 2.0 - 3.5 - 5.5	\$238.96

Unidad: 1 Pieza. Master: 10 Blísters

### Pinzas para pelar cable 8.5"

- Características:
- Material: Mango de TPR
  - Para corte preciso y recto de cables
  - Permite engarzar terminales aisladas y no aisladas
  - Diseñado con orificios roscados para cortar alambres: M2.6, 3.0, 4.0 y 5mm



Código	Número	Longitud pulg. / mm	Peso	Precio
14PINZAS360CH	98022	8.5" / 220 mm	0.23 kg	\$194.88

Unidad: 1 Pieza. Master: 1 pieza

### Desforradora de aislantes de cables



- Características:
- Capacidad: 14- 40 mm de diámetro
  - Diseñada para pelar la capa de aislamiento externo y la capa del semiconductor de cables de aluminio y cobre



Código	Número	Precio
14CORTAC065CH	HHBX-40	\$5,717.64

Unidad: 1 Pieza Master: 1 Pieza

### Pinza ponchadora para plugs

- Características:
- Para conectores de red (RJ45) y teléfono (RJ11) con navaja para pelar cable.
  - Riza y descortiza cables para clavijas de 6 y 8 posiciones.

- Capacidad:
- RJ11 / RJ12 (9.65 mm)
  - FJ45 (11.68 mm)

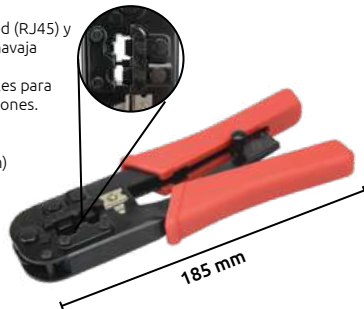

Código	Número	Precio
14PONCHA009CH	HT-568R	\$351.48

Unidad: 1 Pieza. Master: 1 Pieza.

### Pinzas para pelar cable 8"

- Características:
- Hojas de acero SK5/Cr12MoV
  - Mango de PP Y TPR, PASH
  - Pelador de cable: 0.2-6mm<sup>2</sup> / 10-24 AWG
  - Para corte preciso y recto de cables
  - Permite engarzar terminales aisladas y no aisladas de distintos tamaños de calibre

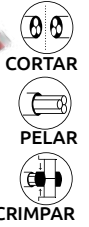

Código	Número	Longitud pulg. / mm	Peso	Precio
14PINZAS359CH	98065	8" / 205 mm	0.30 kg	\$344.52

Unidad: 1 Pieza. Master: 1 pieza

### Pinzas para pelar cable 9"

- Características:
- Pinza metálica
  - Para apretar terminales de ojo, espada y presionar arillos de conectores tipo "F"
  - Corta tornillos pequeños, cable y alambre: M 3.5, M 4, M 5, M 3, M 2.6
  - Pelador de cable: 3.5-5.5, 2.0, 1.25, 5.5, 3.5, 2.0, 1.25, 0.9, 0.75
  - Para colocar terminales: 1.25, 2.0, 5.5

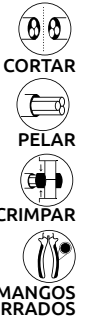

Código	Número	Longitud pulg. / mm	Precio
14PINZAS267CH	ANT-CSP-202	9" / 224	\$112.52

Blíster: 1 Pieza. Master: 24 Blísters

### Ponchadora de impacto para Jack

- Características:
- Asegura la conexión entre los alambres de los cables y los pins que están dentro del Jack.
  - Útil para unir cables de datos en conectores tipo Krone y universales.
  - Utilizado en la instalación de redes de datos, con la que se empuja los hilos hacia el interior de los pins metálicos, a la vez que se pela el revestimiento de los cables.
- Usos:
- Inserta por impacto cable de red en la terminal.
  - Impacta el cable de red en el Rack de la terminal, fija y corta el hilo mientras impacta.



114 mm



Código	Número	Precio
14PONCHA008CH	HT-3240	\$496.48

Unidad: 1 Pieza. Master: 1 Pieza.

### Pinza remachadora

- Características:
- Aluminio endurecido
  - Para remaches de: 2.4 - 3.2 - 4.8mm
  - Esmaltadas
  - Con llave



Código	Número	Longitud total	Precio
14REMACH017CO	JM-109	260 mm	\$265.64

Unidad: 1 Pieza. Master: 25 Piezas.



## Pinza remachadora

Características:

- Remachadora metálica, esmaltado color negro.
- Se surte con boquillas intercambiables para remaches de: 2.4 - 3.2 - 4.0 - 4.8mm
- Con llave para quitar las boquillas



OFERTA  
POR VOLUMEN

Código	Número	Longitud total	Precio
14REMACH024CH	JM-107	235 mm	\$167.04

Unidad: 1 Pieza. Master: 10 Piezas

## Pinza remachadora para trabajo pesado

Características:

- Mangos metálicos cromados
- Para remaches de: 2.4-3.2-4.0mm
- Con llave para quitar las boquillas
- Incluye 3 boquillas intercambiables
- Certificado: ISO 9002



OFERTA  
POR VOLUMEN

Código	Número	Longitud total	Precio
14REMACH022CH	JM-210	455mm	\$265.64

Unidad: 1 Pieza. Master: 10 Piezas.

## Pinzas sacabocados

Características:

- 6 perforaciones de: 5/64, 3/32, 7/64, 1/8, 5/32, 3/16"
- Galvanizada
- Tipo REVÓLVER



OFERTA  
POR VOLUMEN

Código	Número	Longitud	Precio
14PINZAS077TO	TH110577	210mm	\$175.16

Unidad: 1 Pieza. Master: 12 Piezas.

## Pinzas sacabocados

Características:

- 6 perforaciones de: 2.0, 2.5, 3.0, 3.5, 4.0, 4.5 mm
- Terminado esmaltado negro
- Ahorro de fuerza del 70%
- Tipo REVÓLVER



Código	Número	Longitud	Precio
14PINZAS095CH	OT221	250mm	\$476.76

Unidad: 1 Pieza. Master: 12 Piezas.

## Pinzas sacabocados

Características:

- Cabezales intercambiables: 2, 2.5, 3, 3.5 4 y 4.5mm
- Extremos de mordazas cónicas
- Acero troquelado
- Función de liberación automática
- Dos levas (1.9 mm de grosor) que ayudan a disminuir el esfuerzo del trabajo
- Tipo REVÓLVER



2 LEVAS



Código	Longitud	Precio
14PINZAS357CH	250mm	\$407.16

Unidad: 1 Pieza. Master: 50 piezas

## Sacabocado redondo

Código	pulg	mm	Master	Precio
14SACABO039EN	1/8	3.1	60 Piezas	\$105.56
14SACABO040EN	5/32	3.9	48 Piezas	\$114.84
14SACABO041EN	3/16	4.7	30 Piezas	\$114.84
14SACABO042EN	7/32	5.5	48 Piezas	\$120.64
14SACABO043EM	1/4	7	12 Piezas	\$141.52
*14SACABO032FP	1/4	7	30 Piezas	\$88.16
14SACABO044EN	5/16	7.9	96 Piezas	\$157.76
14SACABO045EN	3/8	9.5	50 Piezas	\$185.60
14SACABO047EN	7/16	11.1	72 Piezas	\$223.88
14SACABO049EN	1/2	12.7	50 Piezas	\$284.20
14SACABO052EN	5/8	15.8	36 Piezas	\$403.68
14SACABO053EN	3/4	19	10 Piezas	\$545.20

Unidad: 1 Pieza.

Características:

- De acero
- Boquilla pulida
- Barnizado rojo
- Hecho en Alemania



## Sacabocado redondo

Características:

- De acero al carbón
- Con tratamiento térmico
- Estandar
- Boquilla pulida
- Terminado cromado



Código	pulg	mm	Master	Precio
14SACABO100GM		1.0		\$16.01
14SACABO101GM		2.0		\$16.01
14SACABO102GM		3.0		\$16.01
14SACABO071GM	1/8	3.1	10 Piezas	\$13.92
14SACABO072GM	5/32	3.9		\$16.01
14SACABO073GM	3/16	4.7		\$16.70
14SACABO074GM	7/32	5.5		\$17.86
14SACABO075GM	1/4	6.3		\$23.08
14SACABO076GM	5/16	8.0		\$34.22
14SACABO077GM	3/8	9.3		\$44.08
14SACABO078GM	7/16	11.1		\$53.36
14SACABO079GM	1/2	12.7		\$60.32
14SACABO080GM	9/16	14.2		\$87.00
14SACABO081GM	5/8	15.8	20 Piezas	\$105.56
14SACABO082GM	3/4	19.0	10 Piezas	\$134.56

Unidad: 1 Pieza. Master: 10 Pieza.

## Sacabocado de puente

Características:

- De acero
- Boquilla pulida
- Barnizado rojo



Código	Pulg	mm	Master	Precio
14SACABO028FP	1/8	3.1	20 Piezas	\$170.52
14SACABO029FP	5/32	3.9	20 Piezas	\$170.52
14SACABO030FP	3/16	4.7	20 Piezas	\$170.52
14SACABO014FP	7/32	5.5	20 Piezas	\$170.52
14SACABO015FP	1/4	6.3	60 Piezas	\$207.64
14SACABO016FP	5/16	7.9	24 Piezas	\$218.08
14SACABO017FP	3/8	9.5	48 Piezas	\$252.88
14SACABO018FP	7/16	11.1	40 Piezas	\$331.76
14SACABO031FP	15/32	11.9	12 Piezas	\$314.36
14SACABO019FP	1/2	12.7	30 Piezas	\$387.44
14SACABO020FP	9/16	14.2	24 Piezas	\$428.04
14SACABO021FP	5/8	15.8	12 Piezas	\$503.44
14SACABO022FP	3/4	19.0	12 Piezas	\$583.48
14SACABO023FP	7/8	22.2	30 Piezas	\$743.56
14SACABO024FP	1	25.4	24 Piezas	\$909.44
14SACABO026FP	1.1/4	31.7	12 Piezas	\$1,322.40
14SACABO027FP	1.1/2	38.1	8 Piezas	\$1,827.00

Unidad: 1 Pieza.

Características:

- De acero al carbón
- Con tratamiento térmico
- Boquilla pulida



Código	Pulg	mm	Precio
14SACABO085GM	3/16	4.7	\$102.08
14SACABO087GM	1/4	6.3	\$122.96
14SACABO088GM	5/16	7.9	\$139.20
14SACABO089GM	3/8	9.5	\$160.08
14SACABO090GM	7/16	11.1	\$180.96
14SACABO092GM	1/2	12.7	\$203.00
14SACABO093GM	9/16	14.2	\$211.12
14SACABO094GM	5/8	15.8	\$280.72
14SACABO095GM	3/4	19.0	\$309.72
14SACABO096GM	7/8	22.2	\$380.48
14SACABO097GM	1	25.4	\$480.24
14SACABO098GM	1.1/4	31.7	\$902.48

Unidad: 1 Pieza. Master: 10 Piezas.

## Juego de sacabocados



Características:

- De acero al carbón con tratamiento térmico
- Terminado cromado
- Boquilla pulida
- Medidas:
  - OT1010 (mm): 1, 2, 3, 4, 5, 6, 7, 8, 9, 10
  - OT1011 (mm): 3, 4, 6, 7, 8, 10, 11, 12, 14, 16, y 19mm
  - OT1012 (STD.): 1/8, 5/32, 3/8, 7/32, 1/4, 5/16, 3/8, 7/16, 1/2, 9/16, 5/8, 3/4"

Código	Número	Juego	Precio
14SACABO106GM	OT1010	10 Piezas	\$321.32
14SACABO107GM	OT1011	12 Piezas	\$551.00
14SACABO108GM	OT1012	12 Piezas	\$567.24

Unidad: 1 juego. Master: 10 juegos.

## Juego de sacabocados

- Características:
- 3 en 1
  - Mango de acero terminado cromado
  - Boquillas acero negro intercambiables



Código	Número	Medidas	Acabado	Precio
14SACABO104GM	OT1014	1/16 - 1/8 - 3/16"	Standard	\$59.16
14SACABO110GM	OT1014M	1.5 - 3 - 4.5 mm	Milimétrica	\$28.77

Unidad: 1 juego. Master: 10 juegos.

## Juego de sacabocados

- Características:
- 6 en 1
  - Mango de acero terminado cromado, con agarradera de plástico resistente
  - Boquillas de acero negro intercambiables 1/16 - 3/32 1/8, 9/64, 5/32 - 3/16" (STD.)



Código	Número	Precio
14SACABO105GM	OT1015	\$135.72

Unidad: 1 juego. Master: 1 juego.

## Juego de sacabocados

- Características:
- 13 en 1
  - Sacabocados en acero al carbón
  - Porta sacabocados con mango cubierto de plástico de alta calidad para un mejor agarre
  - Protección para no lastimarse al golpear
  - De corte limpio
  - Corta: Lamina delgada, cuerpo vinyl, etc.
  - Medidas: 3/16 - 1/4 - 4/16 - 3/8 - 7/16 - 1/2 - 5/8 - 3/4 - 7/8 - 1 - 1.1/4 - 1.3/8" (STD.)

Código	Número	Precio
14SACABO109GM	OT1017	\$1,335.16

Unidad: 1 juego. Master: 10 juegos.



ESTUCHE



## Sacabocado para juntas

Código	Número	Diámetro de sacabocado	Precio
14SACABO054AO	OT1016 (300148C)	3/16" 4.7mm	\$939.60
		1/4" 6.3mm	
		5/16" 7.9mm	
		3/8" 9.5mm	
		1/2" 12.7mm	
		5/8" 15.8mm	
		25/32" 19.8mm	
		1" 25.4mm	
		1.1/4" 31.7mm	

Unidad: 1 juego. Master: 10 juegos.



ESTUCHE



## Sacabocado para lámina con balero



- Características:
- Con rodamiento.
  - Construcción de acero de alto carbono forjado, mecanizado y tratamiento térmico.
  - Perfora agujeros de manera limpia y precisa.
  - Capacidad de corte de 2mm en chapa de acero, 1.5 mm acero inoxidable.
  - Acero 34CrMo4 templado 55 HRC.
  - Tornillo: DIN 934 Dureza 25 HRc cabeza hexagonal.
  - Arandela: latón.
  - Hecho en ESPAÑA

Código	Número	Medida Pulg	Medida mm	Medida agujero Pulg	Medida mm	Precio
14SACABO120FZ	55VAL050	1/2	12.7	0.885	22.5	\$918.72
14SACABO121FZ	55VAL075	3/4	19.0	1.1155	28.3	\$1,013.84
14SACABO123FZ	55VAL150	1.1/2	38.1	1.9515	49.6	\$2,082.20

Unidad: 1 juego. Master: 10 juegos.



## Sacabocado para lámina

Código	Número	pulg.	mm	Precio
14SACABO111CH	222-033-005	1/2	12.7	\$298.12
14SACABO112CH	OT314	3/4	19.0	\$397.88
14SACABO113CH	OT314	1	25.4	\$559.12
14SACABO114CH	OT314	1.1/4	31.7	\$865.36
14SACABO115CH	OT314	1.1/2	38.1	\$965.12
14SACABO116CH	OT314	2	50.8	\$1,325.88
14SACABO117CH	22-033-017	2 1/2	63.5	\$1,859.48
14SACABO118CH	22-033-019	3	75	\$1,927.92

Unidad: 1 juego. Master: 10 juegos.

- Características:
- Sacabocados de tornillo
  - De acero al carbón
  - Capacidad material suave calibre 10



## Sacabocado para lámina hidráulica



- Características:
- Presión máxima: 13 Ton.
  - Carrera: 22mm
  - Incluye:
    - 6 sacabocados,
    - 1 espaciador,
    - 1 Pasador de extracción de:
      - 123mm de largo
      - 20 mm de diámetro



ESTUCHE

Código	Número	Diámetro de sacabocado	Precio
14SACABO069CH	HHK-15	2.1/2"	63mm
		3"	76mm
		3.3/16"	80mm
		3.1/2"	89mm
		4"	100mm
		4.1/2"	114mm

Unidad: 1 juego. Master: 10 juegos.

## Sacabocado para lámina hidráulica



- Características:
- Presión máxima: 10 Toneladas
  - Carrera: 22 mm
  - Presión de la bomba de aceite: 50 MP a
  - Incluye: 6 sacabocados, 1 espaciador,
  - 2 pasadores de extracción:
    - 1.- 123 mm de largo
    - 1.- 20mm de diámetro
    - 2.- 90 mm de largo
    - 2.- 10 mm de diámetro



ESTUCHE

Código	Número	Diámetro de sacabocado	Precio
14SACABO070CH	HHK-8B	7/8"	22.2mm
		1.1/8"	28.5mm
		1.3/8"	34.9mm
		1.3/4"	44.4mm
		2"	50.8mm
		2.3/8"	60.3mm

Unidad: 1 juego. Master: 10 juegos.

## Herramienta para corte paralelo

- Características:
- Hojas metálicas
  - Terminado Cromado

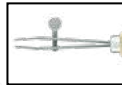

MANGO DE MADERA

Código	Número	Abertura máxima de las hojas	Longitud total	Precio
14HERRAM021CH	SC7001	5/16" - 7.9 mm	190mm	\$583.48

Unidad: 1 Pieza. Master: 10 Piezas.

## Lesna

- Características:
- Punta de acero



MANGO DE MADERA

Código	Longitud mm	Precio
14LESNA-001SM	170	\$12.91

Unidad: 1 Pieza. Master: 50 Piezas.

## Cuchillo curvo para zapatero



MANGO DE MADERA

Código	Número	Longitud mm	Material de la hoja	Precio
*14CUCHILO08US	125-01B	190	Acero cromado	\$150.80
14CUCHILO09IZ	070181BC	170	Acero al carbón	\$45.24
14CUCHILO01SM	CU61101	174	Acero niquelado	\$35.96

Unidad: 1 Pieza. Master: 20 Piezas.

\* Hecho en EUA

## Útil ajustable para incisado de cuero

- Características:
- Cuerpo de latón



MANGO ESTRIADO

Código	Número	Ancho de la hoja	Longitud total	Precio
14HERRAM028CH	SC7008	5/16" 57mm	88mm	\$1,361.84

Unidad: 1 Pieza. Master: 10 Piezas.

## Matacantos escariador para cuero

- Características:
- Mango de madera
  - Hojas metálicas
  - Terminado esmaltado negro



MANGO DE MADERA

Código	Número	Longitud de la hoja	Longitud total	Precio
14HERRAM023CH	SC7003	37 mm	130 mm	\$675.12

Unidad: 1 Pieza. Master: 10 Piezas.

### Desbastador regulable para cuero

- Características:
- Mango de madera
  - Ajustable
  - Incluye llave allen
  - Terminado cromado



Código	Número	Ancho de la hoja	Longitud total	Precio
14HERRAM024CH	SC7004	57 mm	145 mm	\$846.80

Unidad: 1 Pieza. Master: 10 Piezas.

### Cinzel para cuero tipo tenedor

- Características:
- Cuerpo metálico
  - Mango estriado
  - Terminado esmaltado negro

027CH 026CH 025CH



Código	Número	L	D	Puntas	Precio
14HERRAM025CH	SC7005	106mm	6mm	1	\$229.68
14HERRAM026CH	SC7006	106mm	6mm	2	\$278.40
14HERRAM027CH	SC7007	114mm	8mm	4	\$354.96

Unidad: 1 Pieza Master: 20 Piezas.

### Rayador (grabador de metal)

- Características:
- Material: Acero al carbón endurecido
  - Con 2 puntas: Recta / angulada 90°

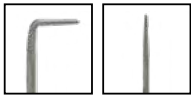

Código	Número	Longitud mm	Precio
14RAYADO002SH	75	190	\$95.12
14RAYADO003SH		250	\$102.08

Unidad: 1 juego Master: 25 juegos

### Mini grabador eléctrico

- Características:
- Material: Cuerpo de plástico ABS
  - Funciona con 2 baterías "AAA" de 1.5V
  - 16 000 r.p.m.
  - Longitud total: 158mm
  - Diámetro: 20mm
  - Longitud total punta: 11mm
  - Punta diamante
  - Graba cualquier superficie



Código	Número	Precio
14VIBROG001LI	E503	\$451.24

Unidad: 1 pieza Master: 6 piezas

### Piedras para afilar

- Características:
- Afila óxido de aluminio
  - Tipo doble grano
  - Grano fino y mediano



Código	Número	Longitud	Ancho	Alto	Precio
14PIEDRA001LE	171-520	6"	150mm	50mm	\$73.08
14PIEDRA002LE	171-521	8"	200mm		\$69.60

Unidad: 1 Pieza. Master: 40 Piezas.

### Cuchillo para cuero

- Características:
- Mango de madera
  - Hojas metálicas
  - Terminado cromado



Código	Número	Ancho de la hoja	Longitud total	Precio
14HERRAM022CH	SC7002	39 mm	180 mm	\$916.40

Unidad: 1 Pieza. Master: 10 Piezas.

### Herramienta para quitar rebabas

- Características:
- Material: Mango de aluminio
  - Punta de acero ALLOY
  - Con clip para bolsillo



Código	Número	Precio
14HERRAM002FE	HDT300	\$424.56

Unidad: 1 juego Master: 1 juego

### Grabador de metal

- Características:
- Material: Punta de carburo
  - Terminado cromado
  - Longitud total: 150 mm



Código	Número	Precio
14MARCA-018CH	8114P-3	\$102.08

Unidad: 1 pieza Master: 50 piezas

### Mini grabador eléctrico

- Características:
- Material: Cuerpo de plástico ABS
  - Funciona con 4 baterías "AA" de 1.5V
  - 16 000 r.p.m.
  - Botón de encendido
  - Con clip para colgar
  - Longitud total: 152mm
  - Diámetro: 24mm
  - Longitud total punta: 21mm
  - Punta diamante
  - Graba cualquier superficie



Código	Número	Precio
14VIBROG003LI	E533	\$531.28

Unidad: 1 pieza Master: 6 piezas

### Piedra para afilar guadañas

- Características:
- Óxido de aluminio
  - Grano fino



Código	Número	Longitud	Ancho	Alto	Precio
14PIEDRA003CH	171-540	9"	229mm	35mm	\$49.88

Unidad: 1 Pieza. Master: 40 Piezas.



## Patrones de cinc para marcar números

- Características:
- Estilo lapidar
  - Material: Lámina
  - Chapa de cinc
  - Grosor: 0.07 mm



Código	Número	(L)	Precio
14PLANTI003EN	K2496-030	30mm	\$182.12
14PLANTI005EN	K2496-050	50mm	\$389.76
14PLANTI008EN	K2496-080	80mm	\$660.04
14PLANTI010EN	K2496-100	100mm	\$955.84

Unidad: 1 juego. con 10 Piezas. Master: 1 juego.

## Patrones de cinc para marcar letras

- Características:
- Estilo lapidar
  - Material: lámina
  - Chapa de cinc
  - Grosor: 0.07 mm



Código	Número	(L)	Precio
14PLANTI017EN	K2495-035	30mm	\$586.96
14PLANTI019EN	K2495-050	50mm	\$901.32
14PLANTI020EN	K2495-080	80mm	\$1,635.60
14PLANTI021EN	K2495-100	100mm	\$1,865.28

Unidad: 1 juego. con 27 Piezas. Master: 1 juego.

## Letras de golpe

- Características:
- Letras: A, B, C, D, E, F, G, H, I, J, K, L, M, N, O, P, Q, R, S, T, U, V, W, X, Y, Z.



Código	Número	Medidas		Material	Master	Precio
		Pulg	mm			
14PUNZON050JD	JO-370-1	3/64	1	Acero al carbón	50 juegos	\$397.88
14PUNZON051JD	OT1004	3/32	2		30 juegos	\$240.12
14PUNZON053JD	OT1004	1/8	3		50 juegos	\$373.52
14PUNZON054JD	JO-370-4	5/32	4		50 juegos	\$379.32
14PUNZON055JD	JO-370-5	3/16	5		50 juegos	\$516.20
14PUNZON056JD	JO-370-6	1/4	6		50 juegos	\$639.16
14PUNZON057JD	-----	5/16	8		20 juegos	\$1,191.32
14PUNZON062AM	JO-370-10	3/8	10		20 juegos	\$1,588.04
14PUNZON058JD	OT1004	3/8	10		6 juegos	\$1,216.84
14PUNZON059JD	OT1004	1/2	12		5 juegos	\$1,881.52
14PUNZON074GM	OT-2004	3/64	1,0	Acero al cromo vanadio tipo alemán	10 juegos	\$365.40
14PUNZON104GM	OT-2004	1/16	1,5		10 juegos	\$324.80
14PUNZON075GM	OT-2004	3/32	2		20 juegos	\$462.84
14PUNZON076GM	OT-2004	1/8	3		20 juegos	\$415.28
14PUNZON077GM	OT-2004	5/32	4		20 juegos	\$611.32
14PUNZON078GM	OT-2004	3/16	5		20 juegos	\$817.80
14PUNZON079GM	OT-2004	1/4	6		20 juegos	\$801.56
14PUNZON080GM	OT-2004	5/16	8		20 juegos	\$1,110.12
14PUNZON081GM	OT-2004	3/8	10		20 juegos	\$1,985.92
14PUNZON082GM	OT-2004	1/2	12		20 juegos	\$2,534.60

Unidad: 1 juego. con 27 Piezas.



## Números de golpe

- Características:
- Números: 0, 1, 2, 3, 4, 5, 6(9), 7, 8.



Código	Número	Medidas		Material	Master	Precio	
		Pulg	mm				
14PUNZON035JD	JO-306-1.5	1/16	1,5	Acero	50 juegos	\$89.32	
14PUNZON036JD	JO-306-2	3/32	2			\$107.88	
14PUNZON037JD	JO-306-2.5	7/64	2,5			\$117.16	
14PUNZON038JD	JO-306-3	1/8	3			\$117.16	
14PUNZON039JD	JO-306-4	5/32	4			\$125.28	
14PUNZON040JD	JO-306-5	3/16	5			\$175.16	
14PUNZON041JD	JO-306-6	1/4	6			\$193.72	
14PUNZON042JD	JO-306-8	5/16	8			\$287.68	
14PUNZON043JD	OT1002	3/8	10,0			20 juegos	\$366.56
14PUNZON044JD	OT1002	1/2	12			20 juegos	\$570.72
14PUNZON064GM	OT1002	1/16	1,5	Acero al cromo vanadio tipo alemán	20 juegos	\$129.92	
14PUNZON065GM		3/32	2,0			\$129.92	
14PUNZON066GM		7/64	2,5			\$121.80	
14PUNZON067GM		1/8	3,0			\$121.80	
14PUNZON068GM		5/32	4,0			\$147.32	
14PUNZON069GM		3/16	5,0			\$206.48	
14PUNZON070GM		1/4	6,0			\$243.60	
14PUNZON071GM		5/16	8,0			\$337.56	
14PUNZON072GM		3/8	10,0			\$540.56	
14PUNZON073GM		1/2	12			\$715.72	

Unidad: 1 juego. con 9 Piezas.



## Figuras de golpe

- Características:  
• Acero al cromo vanadio

Código	Número	Figura	Medidas mm (L) x (A)	Precio
14PUNZON095CH	SC4S017	Ying Yang	64 x 8,8	\$164.72
14PUNZON096CH	SC4S018	Carita feliz		\$164.72
14PUNZON097CH	SC4S021	Cruz		\$141.52
14PUNZON098CH	SC4S022	Pez cristiano		\$141.52
14PUNZON099CH	SC4S033	Corazón		\$169.36
14PUNZON101CH	SC4S038	Estrella		\$169.36
14PUNZON102CH	SC4S047	Hueso		\$169.36
14PUNZON103CH	SC4S050	Pata de perro		\$169.36

Unidad: 1 Pieza. Master: 10 Piezas.



## Punzón botador

- Características:  
• Cuerpo moleteado  
• Terminado negro

Código	Número	Medida (A) pulg mm	Precio
14PUNZON025SH	JO/309/3	1/8 3	\$22.39
14PUNZON027SH	AO-PU504 (SI-CP-3-16)	3/16 5	\$83.52
14PUNZON029SH	JO/309/4	5/32 4	\$35.96
14PUNZON031AM	JO/309/5	1/4 6	\$34.22

Unidad: Bolsa con 1 pieza Master: 20 piezas



## Punzón automático

- Características:  
• Punta endurecida y esmerilada  
• Mango moleteado

Código	Número	Medida (A) pulg mm	Precio
14PUNZON030SH	ACP-90E	1/8 3	\$158.92

Unidad: Bolsa con 1 pieza Master: 20 piezas



## Pinza ponchadora manual



Código	Número	Capacidad de corte	Longitud total	Peso aproximado	Precio
14PONCHA003CH	HH YJ-50	6-50 mm <sup>2</sup>	380 mm	1.40 Kg	\$934.96
14PONCHA004CH	HHY J-120	16-120 mm <sup>2</sup>	650 mm	3.80 Kg	\$2,140.20
14PONCHA005CH	HHYJ-25150	35-150 mm <sup>2</sup>	650 mm	3.80 Kg	\$2,445.28

Unidad: 1 Pieza. Master: 1 Pieza.

OFERTA POR VOLUMEN

PONCHADO HEXAGONAL

## Ponchadora hidráulica universal 3 en 1 (6 Toneladas)

- Características:  
• Crimpa 16-300 mm<sup>2</sup>  
• Puede cortar cable de cobre y aluminio de hasta 40mm de diámetro  
• Capacidad: 6 toneladas  
• Incluye 6 dados para ponchar: 60, 49, 43, 34, 27, 22 mm  
• Incluye 11 dados de crimpado: 16,25,35,50,70,95,120,150,185,240, 300 mm<sup>2</sup>  
• Acabado metálico



Código	Número	Precio
14PONCHA006CH	HHY-60H	\$37,352.00

Unidad: 1 Pieza Master: 1 Pieza



### Pinzas ponchadora hidráulica 3 en 1 (11 Toneladas)



**Características:**

- Poncha AWG 1/0 a 750 MCM cable de aluminio y cobre
- 11 toneladas de potencia máxima
- 9 juegos de dados de acero reforzado terminado negro
- Carrera: 32 mm
- Longitud total: 610 mm
- Peso aproximado: 8 kg
- **CALIDAD PREMIUM**
- Diseñado para trabajo pesado
- Reduce el esfuerzo al crimpar
- Cuenta con un dispositivo de seguridad que aísla y resiste corrientes eléctricas



AWG	MM2
1/0	50
2/0	70
3/0	95
4/0-250MC	120
300 MC	150
350 MC	185
500 MC	240
600 MC	300
750 MC	400



CORTA



PELA



CRIMPA



Código	Número	Precio
14PONCHA002CH	HHY-430	\$21,251.20

Unidad: 1 Pieza. Master: 1 estuche

### Pinzas ponchadora hidráulica 3 en 1 (13 Toneladas)



**Características:**

- Poncha AWG 6 a 600 MCM cable de aluminio y cobre
- 13 toneladas de potencia máxima
- 11 juegos de dados de acero reforzado terminado cromado
- Carrera: 18 mm
- Longitud total: 500 mm
- Peso aprox.: 6.80 kg



AWG	MM2
6	16
4	25
2	35
1/0	50
2/0	70
3/0	95
4/0-250MCM	120
300 MCM	150
350 MCM	185
500 MCM	240
600MCM	300



CORTA



PELA



CRIMPA

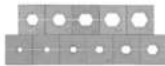

Código	Número	Precio
14PONCHA001CH	HHY-300 A	\$2,401.20

Unidad: 1 Pieza. Master: 1 estuche



# 2 CARPINTERÍA Y HERRAJES

## Cerradura de manija

- Características:
- **MECANISMO CILÍNDRICAL**
  - Para exteriores
  - Garantía : 100 000 ciclos
  - Con 5 pernos de seguridad
  - Fácil de instalar



14CERRAD076CH  
No incluye llave



14CERRAD073CH



DORADO



ACERO INOXIDABLE



BLISTER



CON PESTILLO DE SEGURIDAD

Código	Acabado	Aplicación	Precio
14CERRAD074CH	Satinado	Para baño	\$341.04
14CERRAD076CH	Dorado		\$330.60
14CERRAD073CH	Satinado	Para recámara	\$357.28
14CERRAD075CH	Dorado		\$341.04



Unidad: 1 pieza. Master: 24 piezas.





## Cerradura de pomo

- Características:
- MECANISMO TUBULAR
  - Garantía : 100 000 ciclos
  - Con 5 pernos de seguridad
  - Fácil de instalar



- KARLEN**
- DORADO 
  - ACERO INOXIDABLE 
  - LATÓN ANTIGUO 
-  CON PESTILLO DE SEGURIDAD



CONTAMOS CON EXHIBIDOR DE CERRADURAS COD. 14EXHIBI006SM



Código	Acabado	Aplicación	Precio
14CERRAD065CH	Acero inoxidable		\$192.56
14CERRAD068CH	Dorado	Para baño	\$168.20
14CERRAD071CH	Latón antiguo		\$177.48

Unidad: 1 pieza. Master: 24 piezas.



### Cerradura de pomo

- Características:
- MECANISMO CILÍNDRICAL
  - Garantía : 100 000 ciclos
  - Con 5 pernos de seguridad
  - Fácil de instalar
  - No incluye llave



BLISTER



CON PESTILLO DE SEGURIDAD



- DORADO
- ACERO INOXIDABLE
- LATÓN ANTIGUO



Código	Acabado	Aplicación	Precio
14CERRAD056CH	Acero inoxidable	Para baño	\$118.32
14CERRAD059CH	Dorado		\$149.64
14CERRAD062CH	Latón antiguo		\$149.64

Unidad: 1 pieza. Master: 24 piezas.



### Cerradura de pomo

- Características:
- MECANISMO TUBULAR
  - Garantía : 100 000 ciclos
  - Con 5 pernos de seguridad
  - Fácil de instalar



BLISTER



CON PESTILLO DE SEGURIDAD



- DORADO
- ACERO INOXIDABLE
- LATÓN ANTIGUO



Código	Acabado	Aplicación	Precio
14CERRAD064CH	Acero inoxidable	Para recámara Incluye 3 llaves	\$199.52
14CERRAD067CH	Dorado		\$234.32
14CERRAD070CH	Latón antiguo		\$234.32

Unidad: 1 pieza. Master: 24 piezas.



### Cerradura de pomo

- Características:
- MECANISMO CILÍNDRICAL
  - Garantía : 100 000 ciclos
  - Con 5 pernos de seguridad
  - Fácil de instalar



BLISTER



CON PESTILLO DE SEGURIDAD



- DORADO
- ACERO INOXIDABLE
- LATÓN ANTIGUO



Código	Acabado	Aplicación	Precio
14CERRAD055CH	Acero inoxidable	Para recámara Incluye 3 llaves	\$168.20
14CERRAD058CH	Dorado		\$167.04
14CERRAD061CH	Latón antiguo		\$209.96

Unidad: 1 pieza. Master: 24 piezas.



### Cerradura de pomo

- Características:
- MECANISMO TUBULAR
  - Garantía : 100 000 ciclos
  - Con 5 pernos de seguridad
  - Fácil de instalar
  - No incluye llave



CON PESTILLO DE SEGURIDAD



Código	Acabado	Aplicación	Precio
14CERRAD066CH	Acero inoxidable	Para pasillo	\$141.52
14CERRAD069CH	Dorado		\$168.20
14CERRAD072CH	Latón antiguo		\$177.48

Unidad: 1 pieza. Master: 24 piezas.



### Cerradura de pomo

- Características:
- MECANISMO CILÍNDRICAL
  - Garantía : 100 000 ciclos
  - Con 5 pernos de seguridad
  - Fácil de instalar
  - No incluye llave



CON PESTILLO DE SEGURIDAD



Código	Acabado	Aplicación	Precio
14CERRAD057CH	Acero inoxidable	Para pasillo	\$118.32
14CERRAD060CH	Dorado		\$149.64
14CERRAD063CH	Latón antiguo		\$149.64

Unidad: 1 pieza. Master: 24 piezas.



### Cerradura pequeña

- Características:
- Material: Aleación de hierro y Zinc.
  - Acabado: Niquelado
  - Para montar en alhajeros, cofres, cajas, artesanías, etc.

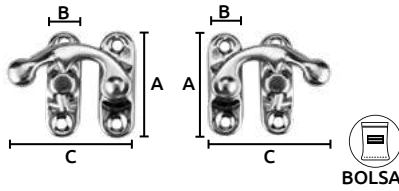

Código	Cerradura	Acabado	Medidas (mm)			Precio
			A	B	C	
14CERRAD083CH	Derecha	Niquelado	29	10	33	\$66.12
14CERRAD082CH	Izquierda	Niquelado	29	10	33	\$66.12

Unidad: 10 juegos Master: Granel

### Cerradura pequeña

- Características:
- Material: Aleación de hierro y Zinc.
  - Para montar en alhajeros, cofres, cajas, artesanías, etc.

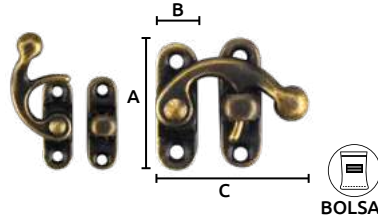

Código	Acabado	Medidas (mm)			Precio
		A	B	C	
14CERRAD081CH	Latón antiguo	29	10	33	\$66.12

Unidad: 10 juegos Master: Granel

### Cerradura pequeña

- Características:
- Material: Aleación de hierro y Zinc.
  - Con botón dorado
  - Para montar en alhajeros, cofres, cajas, artesanías, etc.

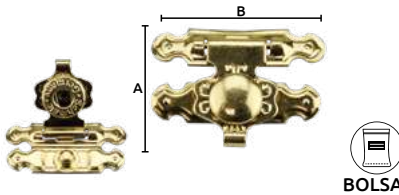

Código	Acabado	Medidas (mm)		Precio
		A	B	
14CERRAD080CH	Color oro	18.3	26	\$211.12

Unidad: 10 juegos Master: Granel

### Cerradura pequeña

- Características:
- Material: Aleación de hierro y Zinc.
  - Para montar en alhajeros, cofres, cajas, artesanías, etc.

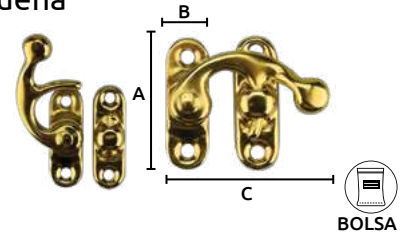

Código	Acabado	Medidas (mm)			Precio
		A	B	C	
14CERRAD077CH	Color oro	29	10	33	\$66.12

Unidad: 10 juegos Master: Granel

### Cerradura pequeña

- Características:
- Material: Aleación de hierro y Zinc.
  - Con botón negro
  - Para montar en alhajeros, cofres, cajas, artesanías, etc.

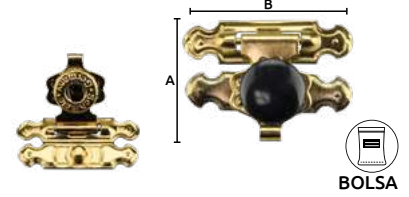

Código	Acabado	Medidas (mm)		Precio
		A	B	
14CERRAD078CH	Color oro	18.7	25.8	\$222.72

Unidad: 10 juegos Master: Granel

### Cerradura pequeña

- Características:
- Material: Aleación de hierro y Zinc.
  - Para montar en alhajeros, cofres, cajas, artesanías, etc.

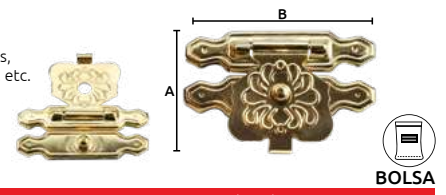

Código	Acabado	Medidas (mm)		Precio
		A	B	
14CERRAD079CH	Color oro	22mm	33mm	\$146.16

Unidad: 10 juegos Master: Granel

### Broche para alhajero

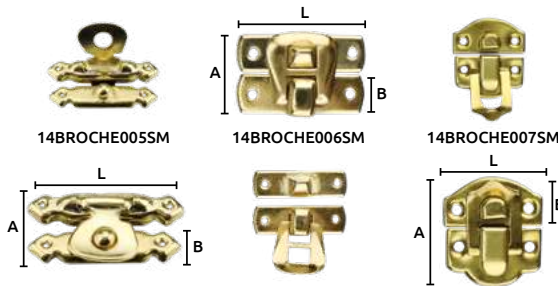

- Características:
- Material: Metal
  - Terminado latonado
  - Para cajitas pequeñas y alhajeros



Código	Número	Medidas (mm)			Precio
		L	A	B	
14BROCHE005SM	1	27	15	6	\$194.88
14BROCHE006SM	2	26	28	12	\$211.12
14BROCHE007SM	3	20	30	9	\$236.64

Unidad: 10 piezas. Master: 1 bolsa

### Broche normal

- Características:
- Acabado niquelado
  - Para caja alhajero

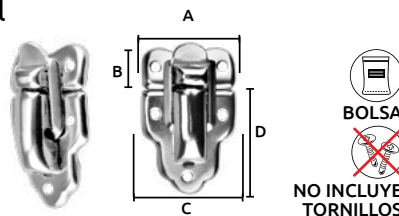

Código	Número	Medidas (mm)				Master	Precio
		A	B	C	D		
*14BROCHE001SM	Chica	30	14	30	34	1 bolsa	\$255.20
**14BROCHE002SM	Mediana	41	20	41	41	1 bolsa	\$153.12

\*Unidad: 20 piezas. \*\*Unidad: 10 piezas.

### Broche de palanca

- Características:
- Acabado niquelado
  - Para cajas, bolsas y petacas
  - 14BROCHE003SM SIN PORTA CANDADO
  - 14BROCHE004SM CON PORTA CANDADO

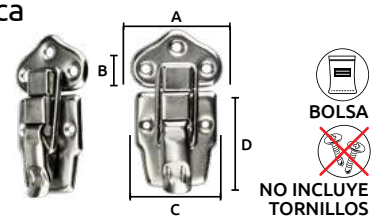

Código		Medidas (mm)				Master	Precio
		A	B	C	D		
14BROCHE003SM	Grande	52	34	46	55	1 bolsa	\$774.42
14BROCHE004SM	Grande	52	34	46	55	1 bolsa	\$802.72

Unidad: 10 piezas.

### Broche de botón magnético

- Características:
- Material: Aleación de hierro y Zinc.
  - Para montar en ropa, bolsas, monederos, manualidades, etc.

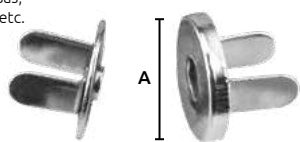

Código	Acabado	Medida A	Precio
14CERRAD084CH	Niquelado	10 mm	\$85.84

Unidad: 10 juegos Master: Granel

### Bocallave para mueble

- Características:
- Acabado: Latonado
  - Para montar en alhajeros, cofres, cajas, artesanías, etc.



Código	Medidas (mm)		Precio
	A	B	
14CERRAD196SM	18	38	\$23.26

Unidad: 1 decena Máster: 1 bolsa (10 piezas)

### Cerradura pequeña

- Características:
- Material: Aleación de hierro y Zinc
  - Acabado: Latón antiguo
  - Para montar en alhajeros, cofres, cajas, artesanías, etc.

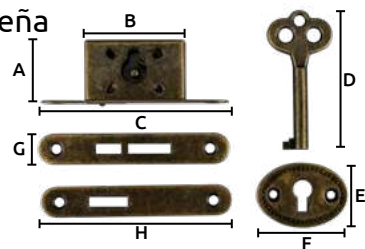

Código	Medidas (mm)								Precio
	A	B	C	D	E	F	G	H	
14CERRAD085CH	19	31	56	42	19	21	9	58	\$92.80

Unidad: 1 juego Master: Granel

### Cerradura pequeña

- Características:
- Material: Aleación de hierro y Zinc.
  - Acabado: Niquelado
  - Para montar en alhajeros, cofres, cajas, artesanías, etc.

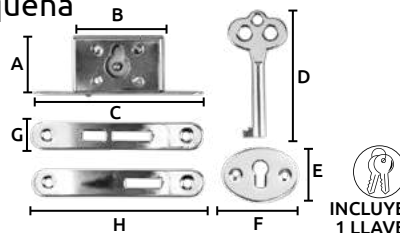

Código	Medidas (mm)								Precio
	A	B	C	D	E	F	G	H	
14CERRAD086CH	19	31	56	42	19	21	9	58	\$92.80

Unidad: 1 juego Master: Granel

### Cerradura pequeña

- Características:
- Material: Hierro natural
  - Para cajas pequeñas

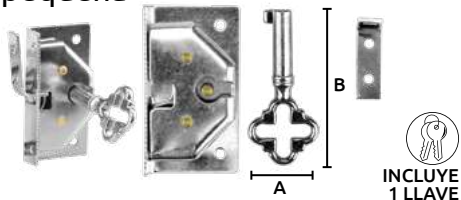

Código	Número	Medida (mm)		Precio
		A	B	
14CERRAD039LD	K4009-320x180	18	32	\$89.32
14CERRAD040LD	K4009-360x180	18	36	\$89.32

Unidad: 1 pieza. Máster: 100 piezas

### Llave para chapa de cerradura pequeña

- Características:
- Material: Metal
  - Terminado pulido
  - Hecho en Alemania
- Para códigos:  
14CERRAD039LD  
14CERRAD040LD

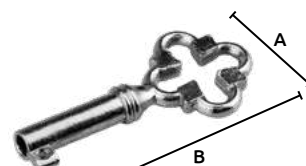

Código	Número	Medida (mm)		Precio
		A	B	
14CERRAD042LD	K4009	14	31	\$34.10

Unidad: 1 pieza. Máster: 100 piezas.

### Chapa para ropero

- Características:
- Material: lámina pulida

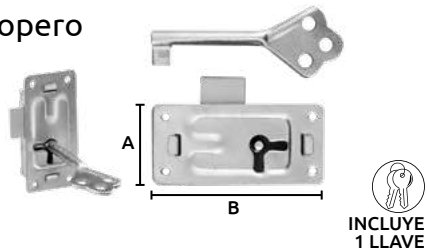

Código	Número	Medida (mm)		Precio
		A	B	
14CERRAD193SM	S/N	27	57	\$80.04

Unidad: 10 juegos de 2 piezas. Máster: 10 juegos

### Llave para chapa de ropero

- Características:
- Material: lámina pulida



Código	Número	Medida (mm)		Precio
		A	B	
14CERRAD194SM	S/N	26	65	\$29.00

Unidad: 10 piezas. Máster: 10 piezas.

### Cerrojo de cadena para puerta

- Características:
- Material: Fundición aluminio (Die Cast)
  - Acabado latonado
  - Con cadena

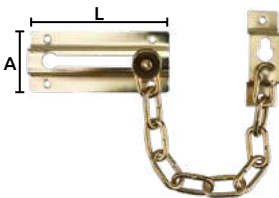

Código	Número	Medidas		Precio
		L	A	
14PASAD-015CH	DG1001BP	85mm	40mm	\$59.16

Unidad: 1 piezas. Máster: 1 caja

### Aldaba redonda

- Características:
- Acabado niquelado

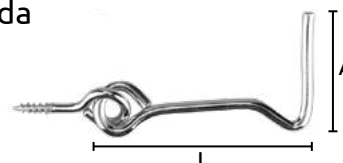

Código	Número	A	L	Unidad	Precio
14ALDABA016SM	2	19mm	50mm	100 piezas	\$957.00
14ALDABA018SM	4	22mm	80mm		\$991.80
14ALDABA019SM	5	22mm	100mm	50 piezas	\$949.75
14ALDABA020SM	6	23mm	120mm		\$1,087.50
14ALDABA021SM	7	23mm	150mm		\$1,348.91

Master: 1 caja



## Aldaba redonda

- Características:  
• Acabado galvanizado

**OFERTA  
POR VOLUMEN**



Código	Número	Equivalencia		Longitud (L)		Unidad	Precio
		Diana	pulg	mm	mm		
14ALDABA030HP	0830038	1	1.1/2	40	100	piezas	\$378.16
14ALDABA031HP	0833051	2	2	50	100		
14ALDABA032HP	0835064	3	2.1/2	60	100		
14ALDABA033HP	0839076	4	3	75	50		
14ALDABA034HP	0840102	5	4	100	50		
14ALDABA036HP	0850140	7	5.12	140	50		
							\$518.52

Master: 1 caja

## Pasador cerrojo ambidiestro

- Características:  
• Acabado galvanizado

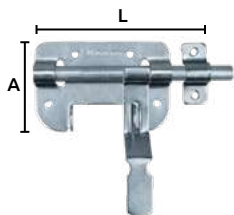

NO INCLUYE  
TORNILLOS

Código	Número	Medidas (L) (A)	Precio
14PASAD-021SM	5-R	85mm x 55mm	\$22.53
14PASAD-022SM	10-R	137mm x 67mm	\$38.28
14PASAD-023SM	15-R	175mm x 70mm	\$64.96
14PASAD-024SM	25-R	265mm x 70mm	\$85.84

Unidad: 1 pieza. Master: 10 piezas.

## Pasador para puerta

- Características:  
• Tipo cola de pato  
• Acabado galvanizado

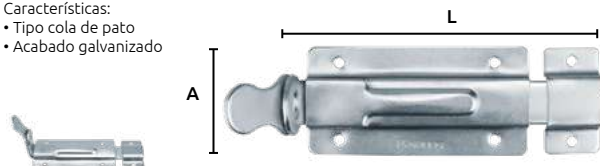

Código	Número	Medidas (mm) (A) (L)	Precio
14PASAD-040SM	FM14	70mmx33mm	\$16.97
14PASAD-041SM	FM15	110mmx43mm	\$22.53
14PASAD-042SM	FM16	135mmx50mm	\$30.16

Unidad: 1 pieza. Master: 500 piezas.

## Aldaba tipo camarón

- Características:  
• Material: Fundición de aluminio  
• Acabado galvanizado  
• Reforzada



ALTA  
SEGURIDAD



INCLUYE  
TORNILLOS

Código	Número	(L)	Precio
14ALDABA001SM	4	100mm	\$32.71
14ALDABA002SM	5	125mm	\$34.80
14ALDABA003SM	6	150mm	\$38.28
14ALDABA004SM	7	175mm	\$42.40
14ALDABA005SM	8	205mm	\$46.40

Unidad: 1 bolsa con 1 pieza. Master: 10 piezas

## Pasador tipo mauser

- Características:  
• Material: metal  
• Acabado dorado



NO INCLUYE  
TORNILLOS

Código	Número	Medidas (L) (A)	Precio
* 14PASAD-007SM		32mm x 41mm	\$11.05
14PASAD-008SM		51mm x 43mm	\$15.14
14PASAD-009SM	C-210	64mm x 41mm	\$15.68
14PASAD-010SM		76mm x 42mm	\$17.61
14PASAD-011SM		102mm x 42mm	\$23.04

\*Unidad: 1 pieza. Master: 50 piezas. Unidad: 1 pieza. Master: 20 piezas.

## Pasador para zahuán

- Características:  
• Acabado galvanizado  
• Grueso de barra: 13 x 13 mm



Código	Número	Medidas (mm) (L) (A)	Precio
14PASAD-003SM	30-A	300 43	\$77.72
14PASAD-004SM	40-A	400 43	\$107.88
14PASAD-005SL	60-A	600 43	\$153.12

Unidad: 1 pieza. Master: 1 pieza.

## Porta candado

- Características:  
• Material: acero laminado en frío  
• Acabado niquelado



098CH



NO INCLUYE  
TORNILLOS

Código	Número	L	Precio
14CANDAD024AT	6	65mm	\$731.96
14CANDAD025AT	8	85mm	\$1,120.15
14CANDAD026AT	10	110mm	\$1,233.14
14CANDAD027AT	12	150mm	\$2,015.44
*14CANDAD098CH		101mm	\$368.88

Unidad: Caja con 20 piezas. Master: 1 caja \*Incluye tornillos

## Pasador de sobreponeer

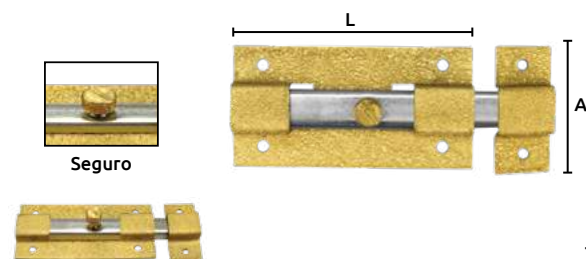

Seguro



INCLUYE  
TORNILLOS

Código	Número	L	A	Acabado	Precio
14PASAD-028SM	5cm	50mm x 35mm		ORO	\$13.63
14PASAD-029SM				NIQUELADO	\$13.63
14PASAD-030SM				LATONADO	\$13.63
14PASAD-031SM	9cm	77mm x 42mm		ORO	\$26.68
14PASAD-032SM				LATONADO	\$26.68
14PASAD-033SM				NIQUELADO	\$26.68
14PASAD-034SM	13cm	100mm x 55mm		ORO	\$44.08
14PASAD-035SM				LATONADO	\$44.08
14PASAD-036SM				NIQUELADO	\$44.08
14PASAD-037SM	16cm	125mm x 65mm		ORO	\$87.00
14PASAD-038SM				NIQUELADO	\$87.00

Unidad: 1 pieza. Master: 20 piezas.

### Cerradura resbalón doble bala

- Características:
- Material: latón sólido
  - Balas de metal



Código	Número	A	Precio
14CERRAD007CH	102014	40mm	\$32.48
14CERRAD008CH	102014	50mm	\$51.04
14CERRAD009CH	BC60PB	60mm	\$59.16

Unidad: 1 pieza. Master: 10 piezas.

### Cerradura resbalón de bolita

- Características:
- Material: Metal
  - Terminado latonado
  - Bala de metal

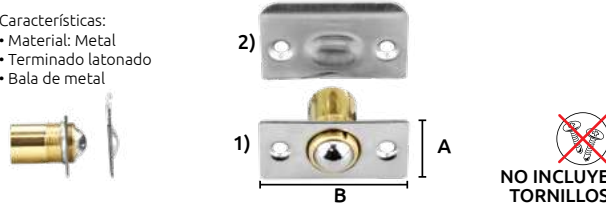

Código	Número	Medidas (mm)		Precio
		A	B	
14CERRAD010CH	307001	1) 22 x 48 mm		\$52.20
		2) 22 x 46 mm		

Unidad: 1 juego. con 2 piezas. Master: 50 juegos.

### Cerradura magnética de imán fijo

- Características:
- Material: plástico color blanco

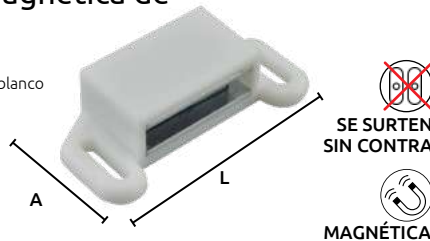

Código	Número	Medida (A) (L)	Precio
14CERRAD020CH	MC52-WH	15 x 45 mm	\$9.28

Unidad: 1 pieza. Master: 100 piezas.

### Cerradura magnética con imán pulsador

- Características:
- Material: plástico color negro
  - Pistón de metal y plástico
  - Sencilla
  - Con contra metálica



Código	Número	Medida (A) (L)	Precio
14CERRAD017SC	MPC907SBK	29 x 34mm	\$33.06

Unidad: 1 par. Master: 50 pares.

### Ménsula tipo paleta

- Características:
- Acabado: Niquelada
  - Con buje



Código	Número	Diámetro (mm)	Largo (mm)	Precio
14MENSUL040CH	SS63BP/SB63BP	7	25	\$69.60

Unidad: 10 juegos. Master: 1 bolsa.

### Broche resbalón doble rueda

- Características:
- Material: Metal
  - Con contra diamante
  - Rodillos de plástico



Código	Número	Largo	Terminado	Número
14BROCHE001SC	102005	23mm	Galvanizado	\$280.72
14BROCHE002CH	1032-BP		Latonado	\$343.36

Unidad: 50 piezas. Master: 1 bolsa

### Cerradura magnética de imán fijo

- Características:
- Material: plástico color blanco
  - Doble imán
  - Contra metálica

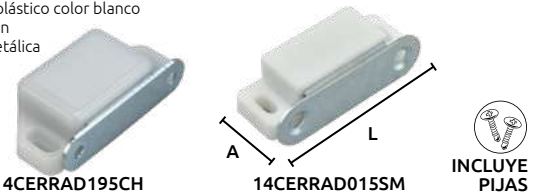

Código	Número	Medida (A) (L)	Master	Precio
14CERRAD195CH	GM01	15 mm x 57mm	100 Piezas	\$12.76
14CERRAD015SM	MC45WH	15mm x 45mm	50 Piezas	\$9.63

Unidad: 1 pieza.

### Cerradura magnética con imán pulsador

- Características:
- Material: plástico color café
  - Pistón doble de metal y plástico

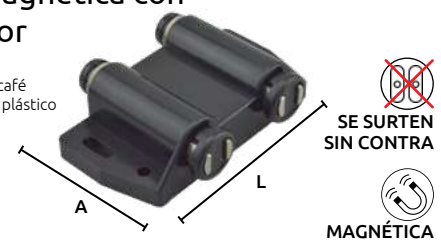

Código	Número	Medida (A) (L)	Precio
14CERRAD016SC	MPC907DBR	29 x 34mm	\$19.20

Unidad: 1 pieza. Master: 50 piezas.

### Cerradura corrediza para vitrina

- Características:
- Material: Metal
  - Terminado galvanizado

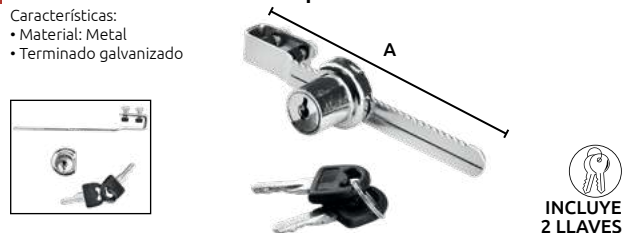

Código	Número	Medida (A)	Precio
14CERRAD003CH	SL120-CP (ZW-120)	120mm	\$27.72

Unidad: 1 pieza. Master: 12 piezas.

### Bisagra para puerta de cristal (bibel)

- Características:
- Material: acero
  - Terminado cromado
  - con buje
  - Con placa adhesiva

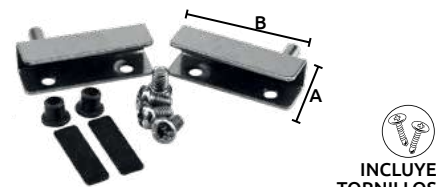

Código	Número	Medida (A) (L)	Precio
14BISAGR028CH	GDH931CP	40mm x 7.2mm	\$40.60

Unidad: 1 par. Master: 50 pares



### Mirilla redonda para puerta de cocina



- Características:
- Material: anillo de aluminio color oro
  - Con 2 placas para empuje



Código	Medidas		Precio
	A	B	
15MIRILL016SM	24.6 cm	20 cm	\$471.08
15MIRILL018SM	30.5 cm	26 cm	\$533.72
15MIRILL019SM	33.7 cm	28.5 cm	\$591.72

Unidad: 1 pieza. Master: 1 caja

### Mirilla para puerta

- Características:
- Material: Cuerpo de Zinc
  - Medida ajustable



OFERTA POR VOLUMEN

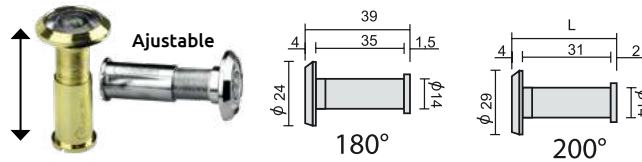

Código	Número	Grados	Acabados	Longitud (mm)		Diám. de tubo	Master	Precio
				min	max			
15MIRILL027CH	ZP-05	180°	Cromado	25	60	14mm	60 Piezas	\$47.56
15MIRILL010CH	MG 20169B	180°	Cromado	35	55	14mm	24 Piezas	\$56.84
15MIRILL029CH	ZP-04	200°	Cromado	30	60	16mm	24 Piezas	\$63.80
15MIRILL022CH	MG 20168	200°	Cromado	40	55	16mm	1 Pieza	\$45.24
15MIRILL026CH	ZP-05	180°	Latonado	25	60	14mm	1 Pieza	\$47.56
15MIRILL028CH	ZP-04	200°	Latonado	30	60	16mm	1 Pieza	\$63.80
15MIRILL024CH	MG 20168	200°	Latonado	40	55	16mm	1 Pieza	\$68.44

Unidad: 1 pieza.

### Tocador para puerta con mirilla

- Características:
- Material: Cuerpo de Zinc

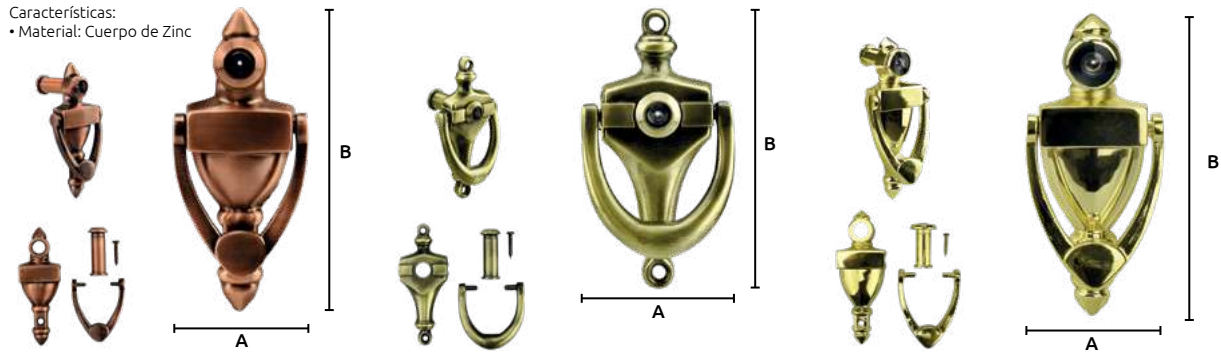

Código	Número	Terminado	Peso	Medidas (mm)		Ángulo de visión	Precio
				(A)	(B)		
15MIRILL032CH	DK-974	Latón antiguo	81.50 g	45	120	160°	\$169.36
15MIRILL033CH	DK-975	Latonado	90 g	53	100	160°	\$142.68
15MIRILL031CH	DK-970	Dorado	128 g	60	133	180°	\$197.20

Unidad: 1 juego Master: 1 juego

### Mirilla grande a distancia para puerta

- Características:
- Material: Plástico
  - Medida de lente: 38 mm (1-1/2") diámetro
  - Campo de visualización de 160°
  - Fijación de anillo
  - Función de prisma
  - Para puertas de 5 - 48 mm de grosor
  - No es necesario acercarse a la puerta para ver

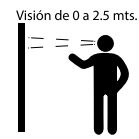
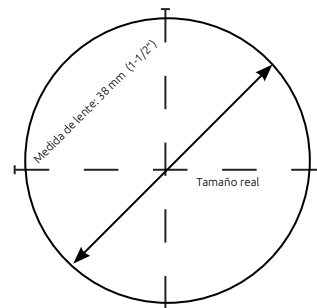
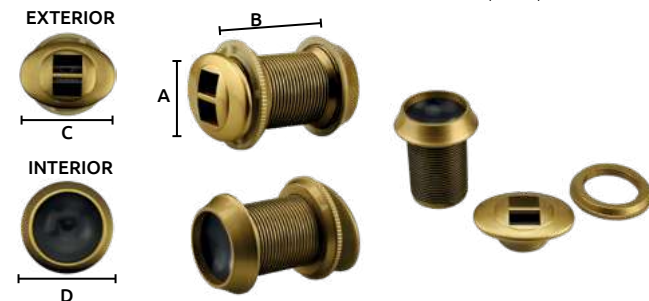

Código	Número	Medidas (mm)				Precio
		A	B	C	D	
15MIRILL025CH	305112	44	78	62	52	\$150.80

Unidad: 1 pieza. Master: 100 piezas.



### Tapa para mirilla

- Características:  
 • Material: Cuerpo de Zinc  
 • Terminado: Latonado

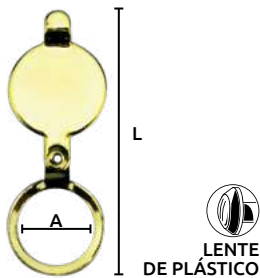

Código	Número	Medidas (A) x (L)	Precio
15MIRILLO30CH	C-14	14mm x 50mm	\$24.59

Unidad: 1 pieza. Master: 50 piezas.

### Números para puerta

- Características:  
 • Metálicos



Código	Número	Longitud	Acabado	Precio
14NUMERO007BB	H-094: "6"	88 mm	Bronce brillante	\$10.56
14NUMERO007CA	H-094: "6"	88 mm	Cobre antiguo	\$10.56
14NUMERO008BB	H-095: "7"	93 mm	Bronce brillante	\$10.56

Unidad: 1 pieza. Master: 10 piezas.

### Tope para puerta de resorte

- Características:  
 • Acabado:  
 \* Niquelado  
 \*\*Latonado  
 • Terminal de plástico

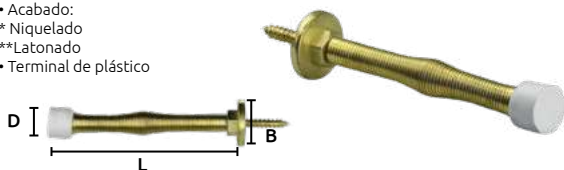

Código	Número	Medidas (mm)			Precio
		L	B	D	
* 14TOPEP-021CH	DS1001NP	76	18	8	\$14.96
**14TOPEP-022CH	DS1001BP				\$17.05

Unidad: 1 pieza. Master: 100 piezas.

### Tope magnético para puerta

- Características:  
 • Material: plástico ABC  
 • Acabado: blanco  
 • Mecanismo oculto



Código	Número	Medidas (mm)		Precio
		A	B	
14TOPEP-025CH	302302	75	54	\$54.52

Unidad: 1 pieza. Master 100 piezas.

### Cuña de hule sólido para tope de puerta

- Características:  
 • Material: hule negro  
 • Acabado: terso, mate y sin rebabas  
 • Grabado antiderrapante  
 • Peso: 100g  
 • Pruebas de fuego: autoextinguible sin impurezas



Código	Medidas (mm)	Precio
14CUNAS-026SM	30 100	\$19.02

Unidad: 1 pieza. Master:

### Números para puerta

- Características:  
 • Material: latón sólido



Código	Número	Longitud	Grosor	Peso	Precio
14NUMERO020BJ	"9"	95mm	5 mm	80g	\$29.44
14NUMERO038SM	"5"	95mm	5mm	60g	\$24.22
14NUMERO040SM	"7"	95 mm	5 mm	40g	\$25.06

Unidad: 1 pieza. Master: 50 piezas.

### Tope para puerta latonado

- Características:  
 • Material: aleación de zinc  
 • Acabado latonano  
 • Se fija en el piso con un tornillo



INCLUYE TORNILLO

Código	Número	Medida (L)	Precio
14TOPEP-023CH	302015	1.1/4"	\$22.39

Unidad: 1 pieza. Master: 50 piezas.

### Tope para puerta tipo codo

- Características:  
 • Acabado:  
 \* Cromado  
 \*\*Latonado  
 • Terminal de plástico



Código	Número	Medidas (mm)		Precio
		A	B	
* 14TOPEP-003SM	A1324	34	34	\$50.63
**14TOPEP-004SM	A1325	34	34	\$54.52

Unidad: 1 pieza. Master: 50 piezas.

### Tope para puerta latonado

- Características:  
 • Material: aleación de zinc  
 • Terminado latonado  
 • Se fija en la base de la puerta

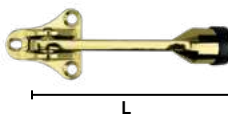

Código	Número	Longitud del brazo (L)	Precio
14TOPEP-024CH	302200	114mm	\$71.92

Unidad: 1 pieza. Master 20 piezas.

### Tope para puerta de polipropileno

- Características:  
 • Material: Polipropileno  
 • Color: Blanco y gris



Accesorio para guardar el tope para puerta con pegamento para adherir

Código	Número	Medidas (mm)			Precio
		A	B	C	
14CUNA-003CH	S/N	123	40	25	\$126.44

Unidad: 1 pieza. Master: 400 piezas.



### Jaladera tipo botón

Características:  
• Metálicas



Código	Número	Diámetro	Acabado	Precio
14BOTON-004SM	101	28 mm	Cromado	\$37.47

Unidad: 1 pieza. Master: 50 piezas

### Jaladera tipo botón

Características:  
• Metálicas



Código	Número	Diámetro	Acabado	Precio
14BOTON-007SM	102	30 mm	Latonado	\$45.30

Unidad: 1 pieza. Master: 50 piezas

### Jaladera tipo botón

Características:  
• Metálicas



Código	Número	Diámetro	Acabado	Precio
14BOTON-008SM	105	30 mm	Cromado	\$37.12

Unidad: 1 pieza. Master: 50 piezas

### Jaladera tipo botón

Características:  
• Metálicas  
• Económico "Z"



Código	Número	Diámetro	Acabado	Precio
14BOTON-014SM	S/N	25 mm	Cromado	\$21.00
14BOTON-015SM			Latonado	\$22.10

Unidad: 1 pieza. Master: 50 piezas

### Jaladera tipo botón

Características:  
• Botón de latón con chapetón



Código	Número	Diámetro Total	Diámetro mango	Precio
14BOTON-002SM	2	26 mm	4 mm	\$198.36
14BOTON-003SM	3	32 mm	5 mm	\$264.42

Unidad: 10 piezas. Master: 1 caja

### Jaladera para muebles

Características:  
• Metálicas

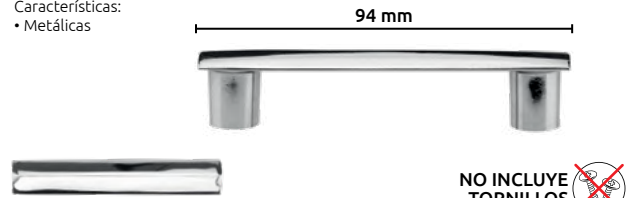

Código	Número	Acabado	Precio
14JALADE010SM	125	Cromado	\$52.61

Unidad: 1 pieza. Master: 30 piezas.

### Jaladera para muebles

Características:  
• Metálicas

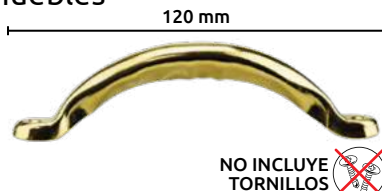

Código	Número	Acabado	Precio
14JALADE048SM	125	Latonado	\$10.03
14JALADE049SM		Niquelado	\$10.03
14JALADE050SM		Negro	\$9.92

Unidad: 1 pieza. Master: 20 piezas.

### Jaladera para muebles

Características:  
• Metálicas

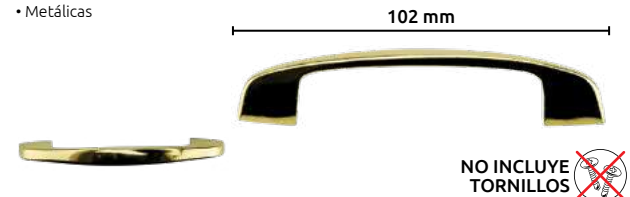

Código	Número	Acabado	Precio
14JALADE005SM	A-1183	Latonado	\$51.04

Unidad: 1 pieza. Master: 21 Piezas

### Jaladera para muebles

Características:  
• Metálicas

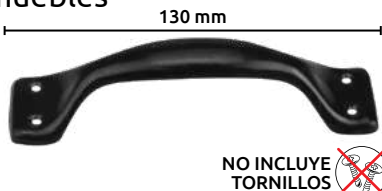

Código	Número	Acabado	Precio
14JALADE051SM	130	Niquelado	\$10.03
14JALADE052SM		Latonado	\$10.03
14JALADE053SM		Negro	\$9.92

Unidad: 1 pieza. Master: 20 piezas.

### Jaladera de puente

Características:  
• Acabado galvanizado

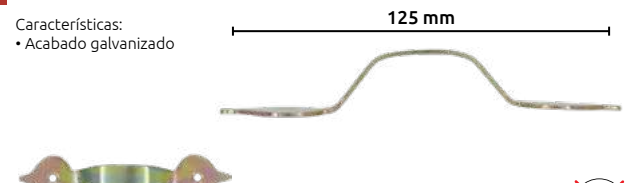

Código	Precio
14JALADE054SM	\$14.33

Unidad: 1 pieza. Master: 1 pieza

### Jaladera rústica

Características:  
• Color: negro

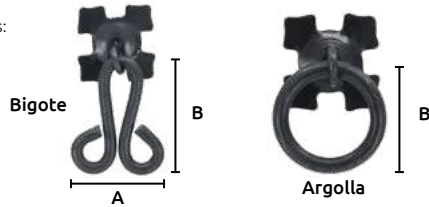

Código	Tipo	Medidas (mm)		Precio
		A	B	
14JALADE055SM	Bigote	38	50	\$14.29
14JALADE056SM	Argolla		37	\$14.29

Unidad: 1 pieza Master: 1 pieza

### Jaladera de embutir

Características:  
• Metálicas



Código	Número	Longitud (mm)	Forma	Acabado	Precio
14JALADE001SM	1	75	Redonda	Latanado	\$109.04
14JALADE003SM	3	95			\$109.04
14JALADE002SM	2	80	Cuadrada		\$109.04
14JALADE006SM	4	100			\$109.04

Unidad: 10 piezas. Master: 1 paquete.

### Bisagras "EASY ON"

Características:  
• Metálica  
• Terminado niquelado

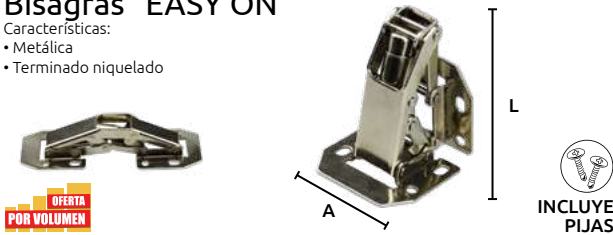

Código	Número	Medidas (mm)		Precio
		L	A	
14BISAGR002CH	CH9910NP	105	42	\$34.22

Unidad: 1 pieza. Master: 50 piezas.

### Bisagra tipo japonesa para puertas

Características:  
• Metálica  
• Doble acción  
• Terminado esmaltado dorado

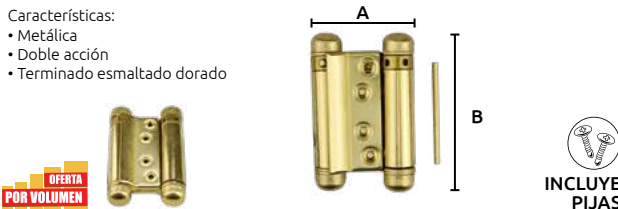

Código	Número	Medidas (mm)		Precio
		A	B	
14BISAGR014CH	SH9075GJ	76	106	\$305.08

Unidad: 1 par Master: 5 pares

### Bisagra resorte con varilla

Características:  
• Terminado esmaltado negro  
• Doble acción  
• Medidas: 12"

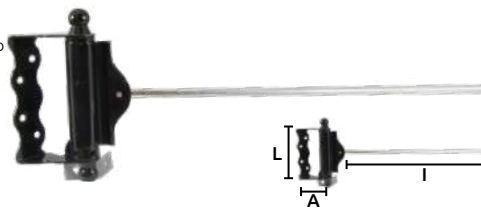

Código	Número	Medidas (mm)			Precio
		(L)	(A)	(I)	
14BISAGR016CH	DSR1012BJ	89	43.8	304	\$30.39

### Jaladera tipo perico

Características:  
• Metálicas

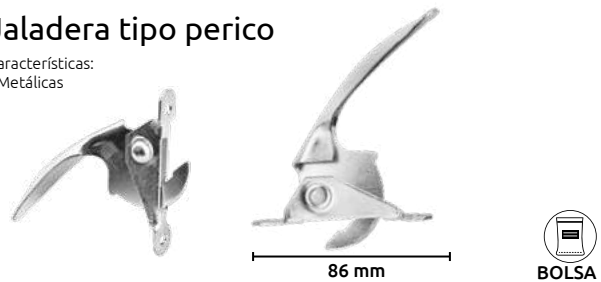

Código	Número	Acabado	Precio
14JALADE011SM	S/N	Galvanizado	\$79.29

Unidad: 5 piezas. Master: 30 piezas.

### Dedal latonado

Características:  
• Metálicas

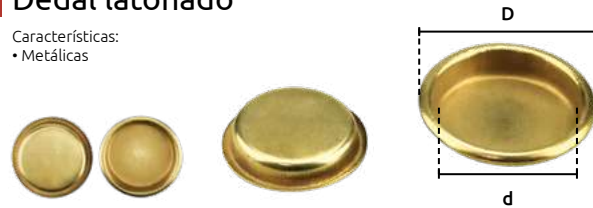

Código	Número	Medidas (mm)		Acabado	Precio
		D	d		
14JALADE007SN	3	32	28	Latanado	\$23.20

Unidad: 10 piezas. Master: 1 paquete.

### Bisagra dimensional

Características:  
• Metálica  
• Terminado niquelado  
• Con plato de montaje

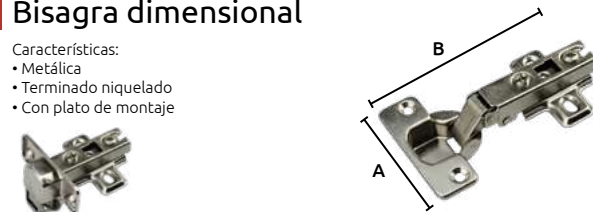

Código	Número	Medidas (mm)		Precio
		A	B	
14BISAGR004CH	CH8913NP (FH-913)	62	103	\$10.90

Unidad: 1 pieza. Master: 100 piezas.

### Bisagra galvanizada con resorte

Características:  
• Acabado galvanizado  
• Con resorte

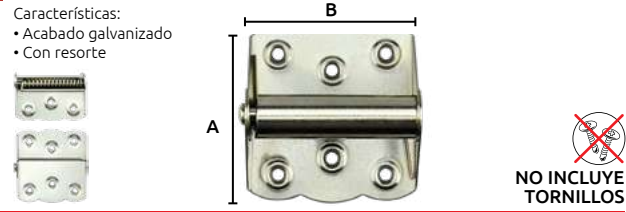

Código	Número	Medidas (mm)		Precio
		(A)	(B)	
14BISAGR026CH	315011	64	70	\$60.32

Unidad: 2 piezas. Master: 10 cajas

### Bisagra tipo "T"

Características:  
• Material: acero galvanizado  
• Para puertas y gabinetes  
\*Material: acero color gris

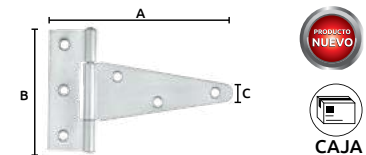

Código	Pulg.	Medidas (mm)			Unidad		Precio
		(A)	(B)	(C)	Caja	Master	
*14BISAGR110CH	4"	110	83	11	20 piezas	10 cajas	\$573.04
N 14BISAGR116CH	4"	110	65	11	20 piezas	10 cajas	\$-----
14BISAGR111CH	5"	115	83	11	20 piezas	5 cajas	\$907.12
N 14BISAGR117CH	5"	115	70	11	20 piezas	5 cajas	\$-----
14BISAGR112CH	6"	114	101	14	10 piezas	10 cajas	\$554.48
N 14BISAGR118CH	6"	114	70	14	10 piezas	10 cajas	\$-----





### Bisagra dos colas

- Características:  
• Material: Acero pulido

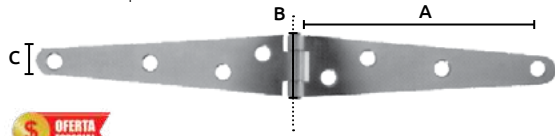

Código	Número	Pulg.	Medidas (mm)			Precio
			(A)	(B)	(C)	
14BISAGR105KA	70A300	3"	64	29	9	\$633.36
14BISAGR106KA		4"	88	29	11	\$722.68

Unidad: caja con 20 piezas. Master: 1 caja

### Bisagra para alhajero

- Características:  
• Acabado latonado

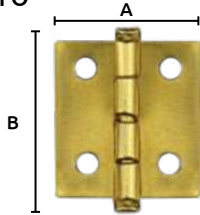

Código	Medidas (mm)		Precio
	(A)	(B)	
14BISAG-030SM	17	15	\$47.56

Unidad: 1 bolsa con 20 piezas. Master: 6 bolsas

### Bisagras de parche

- Características:  
• Material: Metal  
• Con tope semiautomático

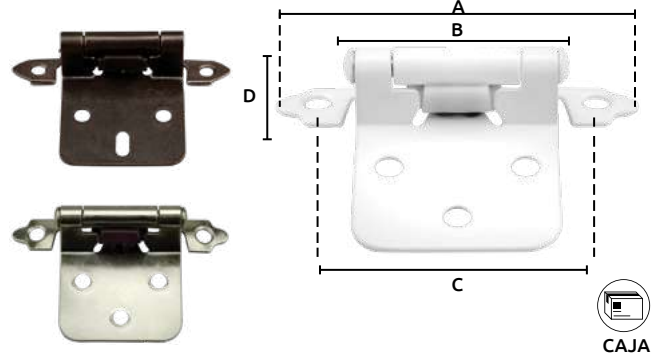

Código	Número	Medidas mm				Terminado	Precio
		A	B	C	D		
14BISAGR001YE	CH9911AB	70	38	54	15	Bronce antiguo	\$312.04
14BISAGR106CH	CH9911NP	70	38	54	15	Niquelado	\$263.32
14BISAGR107CH	CH9911WH	70	38	54	15	Blanco	\$240.12
14BISAGR108CH	CH9911RB	70	38	54	15	Cobrizado	\$263.32
14BISAGR109CH	CH9911AC	70	38	54	15	Latón Antiguo	\$263.32
*14BISAGR088IC	T6102-008	70	38	54	15	Pavonado	\$30.97

Unidad: 10 pares. Master: 10 cajas \*Unidad: caja con 2 piezas. Master: 20 bolsas

### Bisagra de acero

- Características:  
• Con perno remachado

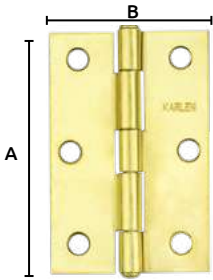

Código	Acabado	Medidas (plg)		Unidad (Piezas)	Precio
		A	B		
14BISAGR090KA	Sin tornillos	1"	7/8	20	\$46.40
14BISAGR091KA	Sin tornillos	1.5"	1.4	20	\$106.72
14BISAGR092KA	Sin tornillos	2"	1.6	20	\$140.36
* 14BISAGR035FA	Sin tornillos	2.5"	1.75"	10	\$87.34
* 14BISAGR114CH	Con tornillos	2.5"	1.75"	20	\$390.92
* 14BISAGR036FA	Sin tornillos	3"	2"	10	\$154.22
14BISAGR093KA	Sin tornillos	3"	2"	20	\$110.20
* 14BISAGR115CH	Con tornillos	3"	3"	10	\$611.32
14BISAGR094KA	Sin tornillos	3.5"	2.25	10	\$118.32
14BISAGR095KA	Sin tornillos	4"	2.9	10	\$154.28
14BISAGR096KA	Sin tornillos	1"	1"	10	\$71.92
14BISAGR097KA	Con tornillos	1.5"	1.4"	10	\$71.92
14BISAGR098KA	Con tornillos	2"	1.6"	10	\$99.76
14BISAGR099KA	Con tornillos	2.5"	1.75"	10	\$160.08
14BISAGR100KA	Con tornillos	3"	2"	10	\$212.28
14BISAGR101KA	Con tornillos	3.5"	2.25"	20	\$141.52
14BISAGR102KA	Sin tornillos	4"	2.9"	20	\$184.44
* 14BISAGR045FA	Con tornillos	4"	2.9"	20	\$311.92
14BISAGR104KA	Sin tornillos	3"	3"	20	\$192.56

Master: 10 piezas.

### Bisagra "nudo"

- Características:  
• Material: en lámina de acero COLD ROLLED  
• Acabado latonado



Código	Número	Referencia	Cabeza	Medidas (mm)		Precio
				(A)	(B)	
14BISAGR070IC	T1304-039	3x3 C-14	Plana	75	73.2	\$481.40
14BISAGR072IC	T1305-014	3x3 C-14	Redonda	75	73.2	\$577.68

Unidad: caja con 24 piezas. Master: 1 caja

### Bisagra "común"

- Características:  
• Material: en lámina de acero COLD ROLLED  
• Acabado hierro  
• Pasador remachado para mayor seguridad

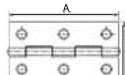

Código	Número	Referencia	Medidas (A) (B)		Precio
14BISAGR085IC	T1303-030	1.1/2" C-22	38	x 26.7mm	\$81.20
14BISAGR081IC	T1303-075	3.1/2" C-18	88.4	x 50.2mm	\$300.44
14BISAGR080IC	T1303-083	4" C-18	100	x 52.5mm	\$240.12

Unidad: 24 piezas. Master: 1 caja

## Regla unión "1"

- Características:  
 • Metálica  
 • Acabado galvanizado

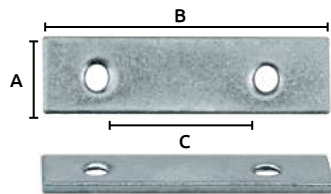

Código	Medidas (mm)			Precio
	A	B	C	
14ESCUAD050SM	14	50	29	\$30.16

Unidad: caja con 12 piezas. Master: 1 bolsa

## Escuadra cantonera para muebles

- Características:  
 • Metálicas  
 • Acabado niquelado



Código	Número	Medidas mm	Precio
14ESCUAD035SM	1	38	\$74.24
14ESCUAD036SM	2	50	\$89.32
14ESCUAD037SM	3	64	\$136.88
14ESCUAD038SM	4	76	\$149.87
14ESCUAD039SM	5	89	\$157.76

Unidad: caja con 24 piezas. Master: 1 caja

## Esquinero para muebles

- Características:  
 • Metálicas  
 • Acabado galvanizado



Código	Número	Medidas	Caja con	Precio
14ESQUIN001SM	1	25 mm	24 Piezas.	\$56.84
14ESQUIN002SM	2	38 mm	24 Piezas.	\$77.72
14ESQUIN003SM	3	50 mm	24 Piezas.	\$103.24
14ESQUIN004SM	4	64 mm	24 Piezas.	\$131.08
14ESQUIN006SM	5	76 mm	24 Piezas.	\$185.60
14ESQUIN007SM	5.5	89 mm	12 Piezas.	\$126.44
14ESQUIN005SM	6	102 mm	12 Piezas.	\$168.20

Master: 1 caja

## Ménsula charolada

- Características:  
 • Con canalón  
 • Esmaltadas en color negro  
 • Calibre: 1.2 mm

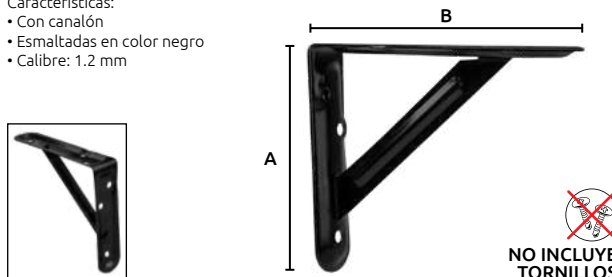

NO INCLUYE TORNILLOS

Código	Número	Medidas (mm)		Precio
		(A)	(B)	
14MENSUL001GA	40-1	102 x 76	\$97.44	
14MENSUL002GA	40-2	127 x 102	\$118.32	
14MENSUL003GA	40-3	152 x 127	\$134.56	
14MENSUL004GA	40-4	156 x 202	\$162.40	
14MENSUL005GA	40-5	204 x 254	\$219.24	
14MENSUL006GA	40-6	254 x 305	\$281.88	

Caja con: 12 piezas. Master: 1 caja

## Ménsula charolada

- Características:  
 • Material: acero  
 • Terminado: galvanizado

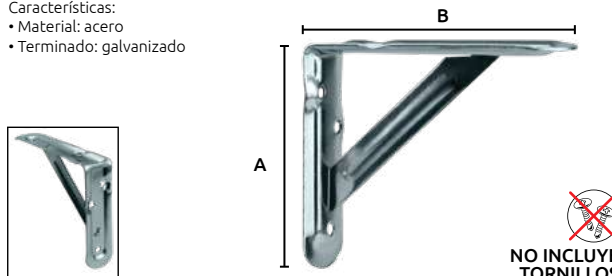

NO INCLUYE TORNILLOS

Código	Número	Medidas (mm)		Precio
		(A)	(B)	
14MENSUL007GA	1	102 x 76	\$118.32	
14MENSUL008GA	2	127 x 102	\$139.20	
14MENSUL009GA	3	152 x 127	\$155.15	
14MENSUL010GA	4	156 x 202	\$185.60	
14MENSUL011GA	5	204 x 254	\$240.12	
14MENSUL012GA	6	254 x 305	\$301.60	
14MENSUL013GA	7	340 x 300	\$459.36	

Caja con: 12 piezas. Master: 1 caja

## Ménsula

- Características:  
 • Con canalón  
 • Cada par de ménsulas resiste de 15 a 20 kg cuando se instala adecuadamente con sujetadores en una base firme.

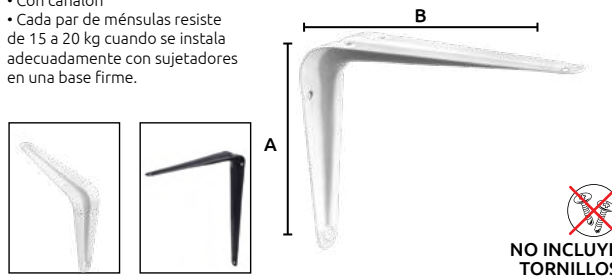

NO INCLUYE TORNILLOS

Código	Número	Color	Medidas (mm)		Calibre	Precio
			(A)	(B)		
14MENSUL025CH	GI1001	Blanco	100x125	0.80 mm	\$6.03	
14MENSUL026CH	GI1002		125x150	0.90 mm	\$15.43	
** 14MENSUL027CH	GI1003		158x203	0.80 mm	\$464.00	
** 14MENSUL028CH	GI1004		200x250	1.00 mm	\$576.52	
** 14MENSUL029CH	GI1005		254x304	1.00 mm	\$709.92	
14MENSUL044CH		Negro	152x203	0.90 mm	\$464.00	
14MENSUL045CH			203x254	0.90 mm	\$576.52	
14MENSUL046CH			254x305	1.00 mm	\$709.92	
14MENSUL047CH			305x355	0.90 mm	\$460.52	

Unidad: 1 pieza. Master: 4 piezas. \*\*Caja: 20 piezas. Master: 10 cajas. Con oferta especial



### Ménsula de aluminio para pared

- Características:
- Material: aluminio
  - Color: oro

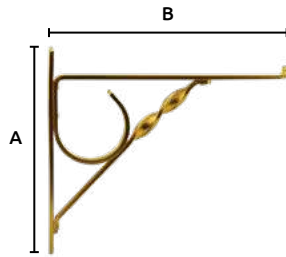

NO INCLUYE TORNILLOS

Código	Número	Medidas (mm)		Precio
		(A)	(B)	
14MENSUL035SM	S/N	177	200	\$88.16
14MENSUL036SM		190	250	\$104.40

Unidad: 1 pieza Master: 1 pieza

### Ménsula de solera para pared

- Características:
- Color: negro
  - Calibre: 12

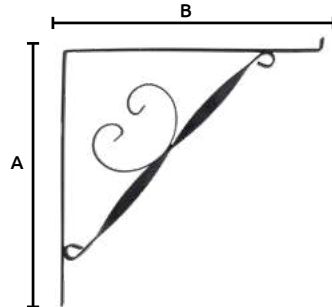

NO INCLUYE TORNILLOS

Código	Número	Medidas (mm)		Precio
		(A)	(B)	
14MENSUL037SM	2	205	205	\$71.92
14MENSUL038SM	3	253	259	\$89.32
14MENSUL039SM	4	310	305	\$107.18
14MENSUL050SM	5	350	350	\$125.05

Unidad: 1 pieza Master: 1 pieza

### Ménsula perchero

- Características:
- Material: hierro
  - Color: negro

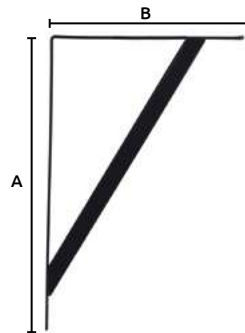

NO INCLUYE TORNILLOS

Código	Número	Medidas (mm)		Precio
		(A)	(B)	
14MENSUL048CH	H-2J12	200	120	\$27.84
14MENSUL049CH	H-2J13	250	160	\$35.96

Unidad: 1 pieza Master: 1 pieza

### Bisagra con ancla

- Características:
- Acabado negro brillante



Código	Diámetro x largo	Precio
14BISAG-022SM	3/4"x11 cm	\$66.12
14BISAG-023SM	1"x11.5 cm	\$87.00
14BISAG-024SM	1.1/4"x13 cm	\$148.48

Unidad: 1 pieza. Master: 1 pieza.

### Bisagra bibel

- Características:
- Acabado negro brillante



Código	Modelo	Diámetro x largo	Precio
14BISAG-025SM	(A) Gozne	Con perno 4 x 16 cm	\$51.04
14BISAG-026SM	(B) Mediano	Con balero 5 x 16.5 cm	\$109.04
14BISAG-027SM	(C) Grande	Con balero 7.8 x 20 cm	\$175.97

Unidad: 1 pieza. Master: 1 pieza

### Bisagra tubular

- Características:
- Terminado pulido natural negro
  - Con balín de acero templado alta resistencia\*

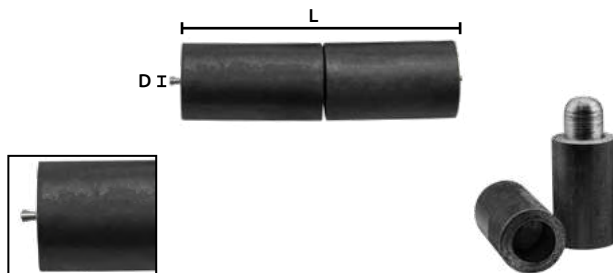

OFERTA POR VOLUMEN

Código	Número	Diámetro (D)	Long. cerrada (L)	Master	Precio
14BISAG-020SM	S/N	10 mm	50 mm	50 Piezas.	\$5.86
14BISAG-016SM		13 mm	53 mm	50 Piezas.	\$7.67
14BISAG-017SM		16 mm	63 mm	50 Piezas.	\$15.01
14BISAG-018SM		19 mm	75 mm	30 Piezas.	\$27.84
14BISAG-019SM		25 mm	100 mm	12 Piezas.	\$51.04
*14BISAG-021SM		25 mm	150 mm	1 Pieza	\$160.08

Unidad: 1 pieza. Master: 1 caja

## Aro tubular y solera



Código	Diámetro interno	Ancho de aro	Diámetro total	Acabado	Precio
14ARO---001SM	9.6 cm	1.2 cm	12 cm	natural	\$23.20

Unidad: 1 pieza. Master: 1 pieza

## Piñas decorativas

- Características:
- Acabado natural
  - En 4 hilos de 1/4"
  - Para cuadro de 1/2"



Código	Número	Medidas		Precio
		Largo x Ancho		
14PINA--001SM	Mediana	13.5 x 4.7 cm		\$42.46
14PINA--002SM	Grande	12.5 x 5.5 cm		\$42.46

Unidad: 1 pieza. Master: 1 pieza.

## Correderas para puerta

- Características:
- Metálica con rueda de plástico
  - Dimensiones:
  - \* Longitud: 125 mm
  - \* Ancho: 27 mm
  - \* Diámetro de la rueda: 23.5 mm



Código	Número	Capacidad de carga	Precio
14CORRED022CH	312013	150 Kg	\$928.00

Unidad: 2 piezas. Master: 40 cajas

## Correderas para puerta

- Características:
- Material: acero inoxidable
  - Rueda de plástico con balero
  - Dimensiones:
  - \* Longitud: 79 mm
  - \* Ancho: 26 mm
  - \* Diámetro de la rueda: 23 mm



Código	Número	Capacidad de carga	Precio
14CORRED021CH	312005	100 Kg	\$517.36

Unidad: 2 piezas. Master: 40 cajas

## Carretilla para riel con rueda de plástico

- Características:
- Material: metal y plástico
  - Acabado galvanizado

TIPO



Código	Número	Medida de rueda	Medida Largo total	Precio
14CARRET001CH	SR190-ZP	19 mm	55 mm	\$18.10
14CARRET002CH	SR250	25 mm	75 mm	\$17.63

Unidad: 1 pieza. Master: 100 piezas

## Tejuelos para puertas

- Características:
- Terminado pulido natural
  - Con tapa



Código	Diámetro (mm)	Longitud (mm)	Precio
14TEJUEL001SM	25	37	\$47.56
14TEJUEL002SM	32	39	\$66.12
14TEJUEL003SM	38	44	\$106.72
14TEJUEL004SM	50	46	\$209.96

Unidad: 1 pieza. Master: 25 piezas.

## Correderas para cajón

- Características:
- Material: metal
  - Terminado: Esmaltado blanco
  - Tipo europeo
  - El juego consta de 4 Piezas
  - \* 1 Juego lado Izquierdo (2 Piezas.)
  - \* 1 Juego lado Derecho (2 Piezas.)



Código	Longitud (mm)	Juego	Precio
14CORRED004CH	350	4 piezas	\$22.39
14CORRED005CH	450		\$35.96
14CORRED006CH	500		\$39.44
14CORRED007CH	550		\$44.08
14CORRED008CH	400		\$30.97

Unidad: 1 Juego con 2 rieles (4 piezas.) Master: 1 Juego.



## Correderas para closet

- Características:
- Acabado tropicalizado
  - Material: plástico
  - Con Balín

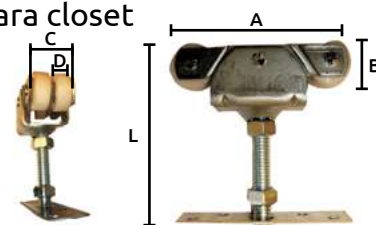

Código	Número	Medidas (mm)					Precio
		A	B	C	D	L	
14CORRED002SM	MC-201 (524NE)	75	18	19	7	72	\$51.10

Unidad: 2 piezas. Master: 40 cajas

## Carretilla para riel

- Características:
- Material: metal
  - Acabado galvanizado
  - Para puerta ligera
  - Modelo: tortuga / 36



Código	Número	Medida alto	Medida Largo	Precio
14CARRET0065M	S/N	26 mm	34 mm	\$25.52

Unidad: 1 bolsa con 10 piezas. Master: 1 bolsa



### Carretilla para riel

- Características:
- Material: metal
  - Acabado galvanizado
  - Para puerta pesada



Código	Número	Medida Alto	Medida Largo	Precio
14CARRET007SM	81	32 mm	63 mm	\$67.28

Unidad: 10 piezas. Master: 1 bolsa

### Carretilla GLEYRO

- Características:
- Material: metal
  - Acabado galvanizado



Código	Número	Medida Alto	Medida Largo	Precio
14CARRET005SM	S/N	30 mm	42 mm	\$54.52

Unidad: 10 piezas. Master: 1 bolsa

### Guía para puerta de closet

- Características:
- Acabado tropicalizado



Código	Logitud	Altura	Ancho	Precio
14GUIACO002SM	58 mm	17 mm	14 mm	\$67.11

Unidad: 10 piezas. Master: 10 bolsas

### Bibel con balero para puerta

- Características:
- Terminado esmaltado

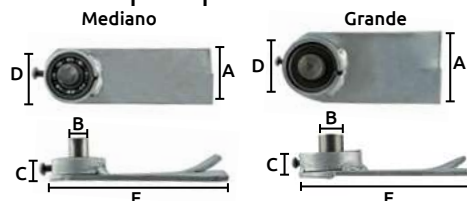

Código	Número	A	B	Medidas (mm)			Precio
				C	D	E	
14BIBEL-002SM	Mediano	50	16	12	24	152	\$80.04
14BIBEL-003SM	Grande	78	25	20	55	170	\$157.76

Unidad: 1 pieza. Master: 50 piezas.

### Guarda polvo para puerta

- Características:
- **Guarda polvo reversible**
  - Material: Base de aluminio con goma de hule



OFERTA POR VOLUMEN

INCLUYE TORNILLOS

Código	Color	Longitud	Precio
14GUARPO003SM	GRIS	1 m	\$146.68

Unidad: 1 pieza. Master: 1 pieza.

### Cinta para puerta

- Características:
- Material: Silicona
  - Detiene el ruido, la suciedad, el polvo y las corrientes de aire.



CON ADHESIVO

Código	Color	Longitud	Ancho	Precio
14CINTAS212CH	Blanco	91cm	3.8cm	\$44.08

Unidad: 1 pieza. Master: 1 pieza.

### Nivelador con base y tornillo

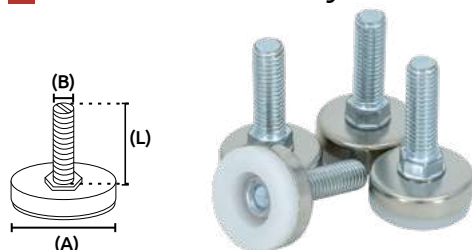

- Características:
- Material de la base: Nylon con zinc
  - Vástago de acero al carbono chapado
  - Pies niveladores con almohadillas de ABS fijadas terminado cromado

Ideal para muebles y objetos en los que la base no es estable

OFERTA POR VOLUMEN

Código	Modelo	Tamaño de la base (A)	Tamaño del vástago (B)	Tamaño del vástago (L)	Capacidad de carga (kg)	Precio
14TORNIL764CH	JG-M825-25	25mm	M8	25mm	100	\$73.08

Unidad: 1 juego (4 piezas) Master: 100 juegos

### Nivelador con base y tornillo

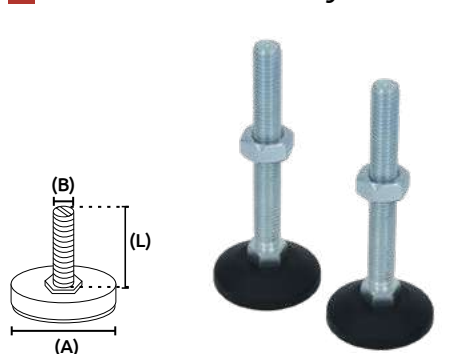

- Características:
- Material de la base: nylon con zinc
  - Vástago de acero al carbono chapado
  - Pies niveladores con base de nylon fijo color negro

Ideal para muebles y objetos en los que la base no es estable

OFERTA POR VOLUMEN

Código	Modelo	Tamaño de la base (A)	Tamaño del vástago (B)	Tamaño del vástago (L)	Capacidad de carga (kg)	Precio
14TORNIL743CH	FT-M850-39	39 mm	M8	50mm	150	\$46.40
14TORNIL744CH	FT-M880-39		M8	80mm		\$64.96
14TORNIL745CH	FT-M8100-39		M8	100mm		\$89.32
14TORNIL746CH	FT-M1050-39		M10	50 mm		\$55.68
14TORNIL747CH	FT-M1080-39		M10	80mm		\$70.76
14TORNIL748CH	FT-M10100-39		M10	100mm		\$82.36
14TORNIL749CH	FT-M1250-39	M12	50mm	\$55.68		
14TORNIL750CH	FT-M1280-39	M12	80mm	\$75.40		
14TORNIL751CH	FT-M12100-39	M12	100mm	\$95.12		

Unidad: 1 juego (2 piezas) Master: 100 juegos



## Nivelador con base y tornillo

Características:

- Material de la base: Nylon con zinc
- Vástago de acero al carbono chapado
- Pies niveladores fijos con base de Nylon color negro

OFERTA  
POR VOLUMEN

Código	Modelo	Tamaño de la base (A)	Tamaño del vástago (B)	Tamaño del vástago (L)	Capacidad de carga (kg)	Precio
14TORNIL765CH	FTB-M850-40	40mm	M8	50mm	100	\$25.64
14TORNIL766CH	FTB-M1050-50	50mm	M10	50mm	150	\$29.00
14TORNIL767CH	FTB-M1050-60	60mm	M10	50mm	200	\$35.38
14TORNIL768CH	FTB-M1250-60	60mm	M12	50mm	250	\$46.40

Unidad: 1 pieza Master: 100 piezas



CUERDA

Ideal para muebles y objetos en los que la base no es estable

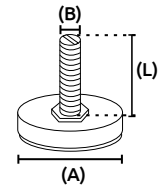

## Nivelador con base y tornillo

Características:

- Material de la base: Nylon con zinc
- Vástago de acero al carbono chapado
- Pies niveladores fijos con base de Nylon color negro

OFERTA  
POR VOLUMEN

Código	Modelo	Tamaño de la base (A)	Tamaño del vástago (B)	Tamaño del vástago (L)	Capacidad de carga (kg)	Precio
14TORNIL759CH	LPS-M850-38	38mm	M8	50mm	100	\$38.28
14TORNIL760CH	LPS-M1050-38		M10	50mm	200	\$51.04
14TORNIL761CH	LPS-M850-50	50mm	M8	50mm	100	\$51.04
14TORNIL762CH	LPS-M1050-50		M10	50mm	350	\$54.52
14TORNIL763CH	LPS-M1250-50		M12	50mm	350	\$62.64

Unidad: 1 pieza Master: 100 piezas



CUERDA

Ideal para muebles y objetos en los que la base no es estable

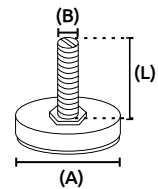

## Nivelador con base antideslizante y tornillo

Características:

- Material de almohadilla: NBR con zinc
- Vástago de acero al carbono chapado
- Pies niveladores fijos de NBR terminado cromado

OFERTA  
POR VOLUMEN

Código	Modelo	Tamaño de la base (A)	Tamaño del vástago (B)	Tamaño del vástago (L)	Capacidad de carga (kg)	Precio
14TORNIL752CH	RHD-M8100-50	50mm	M8	100mm	400	\$98.60
14TORNIL753CH	RHD-M10100-50		M10	100mm		\$107.88
14TORNIL754CH	RHD-M12100-50		M12	100mm		\$117.16
14TORNIL755CH	RHD-M16100-50	80mm	M16	100mm	800	\$206.48
14TORNIL756CH	RHD-M16150-50		M16	150mm		\$233.16
14TORNIL757CH	RHD-M20100-80		M20	100mm		\$242.44
14TORNIL758CH	RHD-M20150-80		M20	150mm		\$273.76

Unidad: 1 pieza Master: 100 piezas



CUERDA

Ideal para muebles y objetos en los que la base no es estable

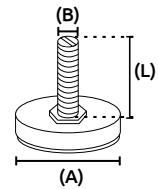

## Nivelador con base y tornillo

Características:

- Material de la base: Nylon con zinc
- Vástago de acero al carbono chapado
- Pies niveladores fijos con base de TPE color negro

OFERTA  
POR VOLUMEN

Código	Modelo	Tamaño de la base (A)	Tamaño del vástago (B)	Tamaño del vástago (L)	Capacidad de carga (kg)	Precio
14TORNIL769CH	FTD-10100-60	60mm	M10	100mm	700	\$147.32
14TORNIL770CH	FTD-16150-70	70mm	M16	150mm	1500	\$248.24

Unidad: 1 pieza Master: 100 piezas



CUERDA

Ideal para muebles y objetos en los que la base no es estable

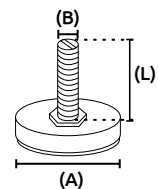

## Nivelador con base y tornillo

Características:

- Material de la base: plástico rígido de baja densidad
- Tornillo galvanizado
- Cuerda estándar

OFERTA  
POR VOLUMEN

Código	Modelo	Tamaño de la base (A)	Tamaño del vástago (B)	Tamaño del vástago (L)	Capacidad de carga (kg)	Precio
14TORNIL776SM	N001	36mm	1/4	30mm	100	\$6.82
14TORNIL777SM	N002	36mm	5/16	30mm	100	\$9.86
14TORNIL778SM	N003	36mm	3/8	30mm	100	\$13.34

Unidad: 1 pieza Master: 100 piezas



CUERDA

Ideal para muebles y objetos en los que la base no es estable

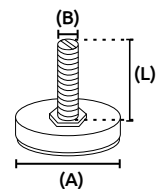



## Resbalón de clavo



- Características:
- Base de polietileno de baja densidad de primera calidad, acabado mate
  - Clavo de acero galvanizado de 1"
  - Amortigua y protege las patas de muebles
  - De fácil instalación, ya que el clavo va insertado en la base

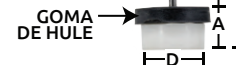

Código	Tamaño	Diámetro (D)		Medidas (mm)			Precio
		Pulg	mm	A	L	L <sub>1</sub>	
14TORNIL788SM	Chico	5/8"	16				\$30.22
14TORNIL789SM	Mediano	3/4"	20	10	20	30	\$35.79
14TORNIL790SM	Grande	1"	25				\$41.76

Unidad: 1 Juego (10 Piezas) Máster: 1 Juego (10 Piezas)

## Regatón redondo de hule 1"

- Características:
- Material: Hule virgen
  - Color: negro mate

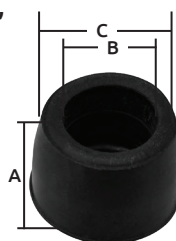

Código	Medidas			Precio
	A	B	C	
14REGATO001SM	2"	1"	1 1/2"	\$8.61

Unidad: 1 pieza Máster: 1 pieza

## Regatón redondo de hule 7/8"

- Características:
- Material: Hule virgen
  - Color: negro mate
  - Grabado antiderrapante



Código	Medidas				Precio
	A	B	C	D	
14REGATO002SM	1 13/16"	7/8"	1 1/32"	1 11/16"	\$7.07

Unidad: 1 pieza Máster: 1 pieza

## Regatón redondo de hule 1/2"

- Características:
- Material: Hule virgen
  - Color: negro mate
  - Grabado antiderrapante

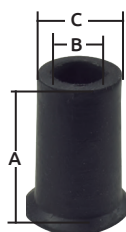

Código	Medidas			Precio
	A	B	C	
14REGATO003SM	1 15/16"	1/2"	1"	\$3.07

Unidad: 1 pieza Máster: 1 pieza

## Ganchos con copa de succión

- Características:
- Material: PVC + ABS
  - Varios colores
  - Para adherirse a cualquier superficie lisa

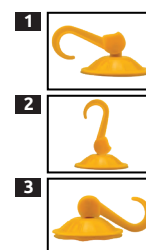

Código	Número	Diámetro	Master	Precio
14GANCHO028FC	S/N	52 mm	390	\$67.28
14GANCHO029FC	S/N	75 mm	300	\$104.40

Unidad: 1 Juego, con 2 piezas

## Ganchos con copa de succión

- Características:
- Con un gancho acabado niquelado
  - Para adherirse a cualquier superficie lisa



Código	Número	Diámetro	Precio
14GANCHO020FC	PRO1030	20 mm	\$73.08
14GANCHO021FC	PRO1030 - 1	40 mm	\$124.12
14GANCHO022FC	PRO1030 - 2	55 mm	\$163.56

Unidad: 10 piezas. Máster: 5 bolsas

## Ganchos con copa de succión

- Características:
- Material: PVC
  - Con gancho de plástico
  - Para adherirse a cualquier superficie lisa



Código	Número	Diámetro	Precio
14GANCHO023FC	QNSC-H30	30 mm	\$80.04
14GANCHO026FC	QNSC-H40	40 mm	\$114.84
*14GANCHO024FC	QNSC-H80	80 mm	\$179.80

Unidad: 1 Juego, con 10 piezas. \* Unidad: 1 Juego, con 5 piezas. Máster: 10 piezas.

## Protector de esquinas para muebles

- Características:
- Material: Eco-friendly PVC
  - Color: Transparente
  - Ideal para protección en lugares con niños
  - Incluye cinta transparente 3M



Código	Número	Medidas		Precio
		A	B	
14SEGURIO01CH	S/N	27 mm	32 mm	\$187.92

Unidad: 1 Juego, con 20 piezas. Máster: 125 piezas.

## Ganchos alfiler para cortinas

- Características:
- Terminado galvanizado
  - Calibre 1.3 mm



Código	Número	Unidad	Precio
14GANCHO144SM	MC-111	Bolsa con 100 Piezas	\$22.62
*14GANCHO147SM	S/N	Bolsa con 1000 Piezas	\$226.20

Máster: 1 bolsa.

### Gancho para espejo

- Características:
- Metálico
  - Acabado tropicalizado
  - Diámetro del balero: 22 mm
  - Alto total: 44 mm



Para espejos con grosor apróx de:

Código	7 mm
18041	6 mm
182042	

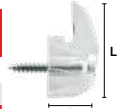

NO INCLUYE TORNILLOS

Código	Número	Medidas		Tamaño	Precio
		Largo	Ancho		
14GANCHO035FC	18041	30 mm	15 mm	Grande	\$42.92
14GANCHO036FC	182042	23 mm	11 mm	Chico	\$39.44

Unidad: 10 piezas. Master: 5 bolsas

### Gancho para cuadros

- Características:
- Material: blanco



INCLUYE 3 CLAVOS

Código	Número	Medida (L)	Precio
14GANCHO180CH	411527	30 mm	\$38.28

Unidad: 10 piezas. Master: 20 bolsas

### Gancho para cuadros

- Características:
- Acabado latonado



INCLUYE 1 CLAVO

Código	Número	Cap. máxima de carga		Medidas (mm)		Precio
		largo	ancho	largo	ancho	
14GANCHO016FC	PH50	50Lbs	22kg	35	6	\$15.66
14GANCHO017FC	182001-100	100Lbs	45kg	42	9	\$22.39

Unidad: 10 piezas. Master: 5 bolsas

### Gancho para cuadros

- Características:
- Acabado galvanizado

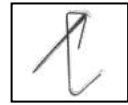

INCLUYE 1 CLAVO

Código	Número	Cap. máxima de carga		Medidas (mm)		Precio
		largo	ancho	largo	ancho	
14GANCHO038CH	GI2003	10Lbs	4.5kg	20	4	\$46.40
14GANCHO040CH	GI2005	30Lbs	13kg	25	5	\$68.44

Unidad: 100 piezas. Master: 10 bolsas

### Gancho para cuadros

- Características:
- Acabado latonado



INCLUYE 1 CLAVO

Código	Número	Cap. máxima de carga		Medidas (mm)		Precio
		largo	ancho	largo	ancho	
14GANCHO041CH	GI2006	10Lbs	4.5kg	17		\$22.39
14GANCHO042CH	GI2007	20Lbs	9.1kg	20		\$24.01
14GANCHO043CH	GI2008	30Lbs	13kg	30		\$35.96

Unidad: 10 piezas. Master: 10 bolsas

### Cola de pato para cuadros

- Características:
- Terminado galvanizado



Código	Número	Medidas (mm)		Precio
		A	L	
14COLGAD004SM	1	18	25	\$4.83
14COLGAD005SM	2	23	39	\$6.61
14COLGAD006SM	3	18	38	\$8.76

Unidad: 1 decena Master: 1 bolsa con 10 piezas

### Gancho para cuadros

- Características:
- Metálico
  - Acabado niquelado
  - Gancho sierra

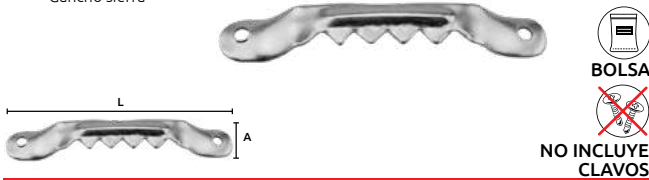

BOLSA

NO INCLUYE CLAVOS

Código	Número	Medidas (mm)		Precio
		A	L	
14COLGAD001SM	1	8	43	\$6.23
14COLGAD002SM	2	8	57	\$11.54
14COLGAD003SM	3	13	75	\$12.97

Unidad: bolsa con 10 piezas.

### Perchero para ropa

- Características:
- Terminado: Cromado



Código	Número	Peso	Precio
14GANCHO0223CH	982	105 g	\$52.20

Unidad: 1 pieza. Master: 1 pieza.



## Ganchos percheros



- Características:
- Metálico
  - \* Incluye taquetes y tornillos



INCLUYE  
TORNILLOS

OFERTA  
POR VOLUMEN

Código	Número	Acabado	Precio
14GANCHO145SM	CHH75ZP	Cromado	\$21.00
*14GANCHO146SM	CHH75BP	Latonado	\$48.95

Unidad: 1 pieza. Master: 25 piezas.

## Gancho perchero de cruz doble

- Características:
- Material: alambroñ y lámina color negro
  - Con protectores de madera



OFERTA  
POR VOLUMEN

Código	Medida del alambroñ	Medida de la lámina	Precio
14GANCHO226SM	1/4"	18	\$38.28

Unidad: 1 pieza. Master: 1 pieza

## Gancho perchero de mariposa

- Características:
- Material: alambroñ y lámina color negro
  - Con protectores de madera



OFERTA  
POR VOLUMEN

Código	Medida del alambroñ	Medida de la lámina	Precio
14GANCHO227SM	1/4"	18	\$56.84

Unidad: 1 pieza. Master: 1 pieza

## Bridas

- Características:
- Material: Metálica troquelada
  - Acabado niquelado



NO INCLUYE  
TORNILLOS

Código	Diámetro interno	Ancho de brida	Diámetro total	Precio
14BRIDA-003SM	12.8 mm	17 mm	46.7 mm	\$10.50
14BRIDA-004SM	25.4 mm	15 mm	60 mm	\$10.85

Unidad: juego. de 2 piezas. Master: 10 juegos.

## Brida para tubo tipo "U"

- Características:
- Material: lámina
  - Acabado galvanizado
  - Tipo "U"



NO INCLUYE  
TORNILLOS

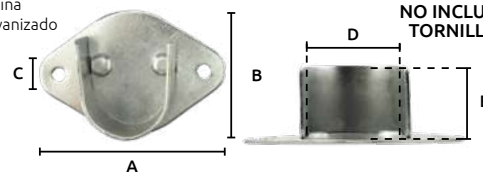

Código	Medidas (mm)					Precio
	A	B	C	D	E	
14BRIDA-005SM	65	45	10	28	22	\$41.76

Unidad: 1 juego de 2 piezas. Master: 50 piezas.

## Soporte para tubo

- Características:
- Metálicas
  - Acabado niquelado



• Para tubo de 1"

Código	Modelo	Altura mm	Unidad	Precio
14SOPOR-001SM	Ciego largo	78	Bolsa: 2 Piezas	\$44.08
14SOPOR-002SM	Ciego corto	62	Bolsa: 2 Piezas	\$40.60
14SOPOR-003SM	Paso largo	80	Bolsa: 1 Pieza	\$18.18
14SOPOR-004SM	Paso corto	62	Bolsa: 1 Pieza	\$18.91

Unidad: 1 bolsa

• Para tubo de 1/2"

Código	Modelo	Altura mm	Unidad	Precio
14SOPOR-005SM	Ciego largo	51	Bolsa: 2 Piezas	\$26.68
14SOPOR-006SM	Ciego corto	30	Bolsa: 2 Piezas	\$23.20
14SOPOR-007SM	Paso largo	50	Bolsa: 1 Pieza	\$10.54
14SOPOR-008SM	Paso corto	30	Bolsa: 1 Pieza	\$10.90

Unidad: 1 bolsa

## Barrena de mano chilillo



- Características:
- Material: Acero SAE 1045

Código	Número	Diámetro Pulg	mm	Longitud Total	Precio
14BARREN025CI	R-125	5/64	2.0	105	\$54.52
14BARREN026CI		1/8	3.0	115	\$71.92
14BARREN027CI		5/32	4.0	120	\$56.84
14BARREN029CB		15/64	6.0	135	\$68.44
14BARREN030CB		9/32	7.0	140	\$107.88
14BARREN031CB		5/16	8.0	145	\$142.68

Unidad: 1 pieza. Master: 5 piezas.

## Barrena para Berbiquie tipo "Irwin"

Características:  
• Material:  
Acero SAE 1045



Código	Número	Diámetro		Longitud		Precio
		Pulg	mm	Total	Corte	
14BARREN050CI	101	1/4"	6.4mm	200 8"	95	\$62.64
14BARREN051CB		5/16"	7.9mm			\$67.28
14BARREN052CI		3/8"	9.5mm			\$109.04
14BARREN053CI		7/16"	11.1mm			\$74.24
14BARREN054CI		1/2"	12.7mm			\$83.52
14BARREN055CI		9/16"	14.3mm			\$142.68
14BARREN056CI		5/8"	15.9mm			\$153.12
14BARREN057CI		3/4"	19.1mm			\$185.60
14BARREN058CI		7/8"	22.2mm			\$211.12
14BARREN059CI		1"	25.4mm			\$243.60

Unidad: 1 pieza. Master: 12 piezas.

## Barrena de ojo tipo "Irwin"

Características:  
• Material: Acero SAE 1045  
• Ojo Barril Esmaltado



Código	Número	Diámetro		Longitud		Precio
		Pulg	mm	Total	Corte	
14BARREN067CI	103	1/2	12.7	457	175	\$321.32
14BARREN070CI		3/4	19.0	18"	175	\$446.60
14BARREN065CI		3/8	9.5	508 20"	175	\$270.28
14BARREN066CI		7/16	11.1		170	\$270.28
14BARREN068CI		9/16	14.2		170	\$373.52
14BARREN069CI		5/8	15.8		195	\$404.84
14BARREN071CI		7/8	22.2		195	\$527.80
14BARREN074CI		1.1/4	31.7		200	\$808.52
14BARREN075CI		1.1/2	38.1		170	\$900.16
14BARREN072CI		1	25.4		195	\$396.72
14BARREN073CI	1.1/8	25.5	195		\$728.48	

Unidad: 1 pieza. Master: 12 piezas.

## Barrena para Berbiquie tipo "Irwin"

Características:  
• Material: Acero  
• Terminado Natural  
• Fabricado a mano  
• Trabajo Artesanal



Código	Número	Diámetro		Longitud		Precio
		Pulg	mm	Total	Corte	
14BARREN076CH	101	1/4	6.4	174	69	\$48.72
14BARREN078CH		3/8	9.5	191	77	\$48.72
14BARREN080CH		1/2	12.7	198	88	\$53.36
14BARREN085CH		1	25.4	217	116	\$98.60

Unidad: 1 pieza. Master: 1 pieza.

## Barrena tipo manitas para taladros eléctricos

Características:  
• Material: Acero  
• Vástago 6.3mm (1/4")



OFERTA  
POR VOLUMEN

Código	Número	Diámetro		Longitud		Precio
		Pulg	mm	Total	Corte	
14BROCAS140CH	XWY-04F008	5/16	7.9	150		\$26.68
14BROCAS141CH	XWY-04F010	3/8	9.5		\$42.92	
14BROCAS142CH	XWY-04F013	1/2	12.7		\$46.40	
14BROCAS143CH	XWY-04F016	5/8	15.8		\$42.92	
14BROCAS144CH	XWY-04F019	3/4	19.0		\$56.84	
14BROCAS145CH	XWY-04F022	7/8	22.2		\$52.20	
14BROCAS145CI	S/N	1	25.4		\$71.92	

Unidad: 1 pieza. Master: 3 piezas.

## Brocas para Madera



Características:  
• Material: ACERO HSS  
• Juego con 7 piezas  
• Marca: COUNTERBORE

Código	Número	Medidas	Precio
14BROCAS006CH	12-046-502	6mm, 8mm, 10mm, 1/4" - 5/16" - 3/8" - 1/2"	\$5,922.96

Unidad: 1 juego. con 7 piezas. Master: 1 juego.



## Brocas FORSTNER para tapones

- Características:
- Material: Acero
  - Número:



Código	Número	Precio
14CORTAC053CH	SDY016	\$211.12

Unidad: 1 pieza. Master: 1 pieza.

Diámetro de corte		Diámetro del zanco		Longitud del cuerpo		Diámetro de la punta		Diámetro del cuerpo		Longitud de corte	
Pulg	mm	Pulg	mm	Pulg	mm	Pulg	mm	Pulg	mm	Pulg	mm
3/8	9.5	3/8	9.5	2 1/8	53.9	1/16	1.5	5/16	7.5	3 5/8	92

## Juego de cortador para tapones de madera

- Características:
- Material: Acero
  - Juego con 4 piezas de: 1/4, 3/8, 1/2 y 5/8"



Código	Número	Precio
14CORTAC054CH	SDY023-2	\$567.24

Unidad: 1 juego con 4 piezas. Master: 10 juegos

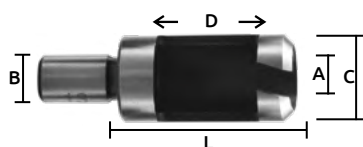

Diámetro de corte		Diámetro del zanco		Longitud del cuerpo		Diámetro de la punta		Longitud de corte	
Pulg	mm	Pulg	mm	Pulg	mm	Pulg	mm	Pulg	mm
1/4	6.3			7/16	11.0	13/16	20.6	2.1/16	52.3
3/8	9.5	3/8	9.5	9/16	14.2	25/32	19.8	2.1/16	52.3
1/2	12.7			11/16	17.0	3/4	19.0	2.5/64	52.7
5/8	15.8			13/16	20.6	25/32	19.8	2.1/16	52.3

## Cortador para tapones de madera

- Características:
- Material: Acero
  - Diámetro de corte 1/2" (12.7mm)



Código	Precio
14CORTAC055LT	\$103.24

Unidad: 1 pieza. Master: 20 piezas

Diámetro del zanco	Longitud del cuerpo	Diámetro de la punta	Longitud de corte
mm	Pulg mm	Pulg mm	Pulg mm
3/8	9.5	11/16 17.0	3/4 19.0
			2.5/64 52.7

## Taladro Manual

14TALADR018GW  
14TALADR022AM



- Características:
- Cuerpo de fundición de acero, mango de plástico
  - Mordazas de acero al carbón endurecido

Código	Número	Capacidad mm	Longitud mm	Precio
14TALADR018GW	BJT105	6	285	\$349.16
14TALADR022AM	BJT106	10	290	\$400.20

Unidad: 1 pieza. Master: 20 piezas

14TALADR021GW



- Características:
- 2 velocidades

Código	Número	Capacidad mm	Longitud mm	Precio
14TALADR021GW	HL01701	13	380	\$656.56

Unidad: 1 pieza. Master: 10 piezas

## Torno fresador miniatura multipropósito 6 en 1, 24W



- Incluye:
- 2 lijas
  - 1 banda de hule
  - 1 disco abrasivo
  - 2 maderas
  - 1 buril
  - 2 llaves allen
  - 1 fresa
  - 1 punto fijo
  - 2 seguetas
  - 1 calibrador de centro
  - 8 collets de latón
  - 1 seguita caladora

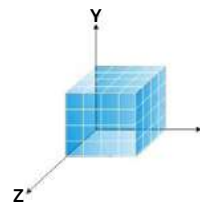

Características:	
Velocidad del motor	20,000 RPM
Voltaje/corriente/potencia	12Vca/2A/24W/120Vca
Área de la mesa de la sierra caladora:	90 mm x 90 mm
Diámetro máximo para torno de madera:	20 mm
Longitud del material para torno de madera:	135 mm
Recorrido del control deslizante	Eje X = 50, Eje Y = 30, Eje Z = 30 (mm)
Boquilla de sujeción:	1-6 mm
Dimensiones de la mesa de taladro:	123 x 100 mm
Apertura máxima del tornillo de banco:	30 mm
Diámetro del chuck:	50mm (3 mordazas)
Peso:	5kg
Ideal para trabajar material con el siguiente grosor en sierra caladora:	Madera 4mm, contrachapado 7mm, madera blanda 18mm y acrílico 2mm

Código	Número	Precio
17TORNOS033CH	ZRJC6-1LS	\$8,067.80

Unidad: 1 juego Master: 1 juego

Precios en catálogo de Maquinaria

## Torno fresador miniatura multipropósito 6 en 1, 36W

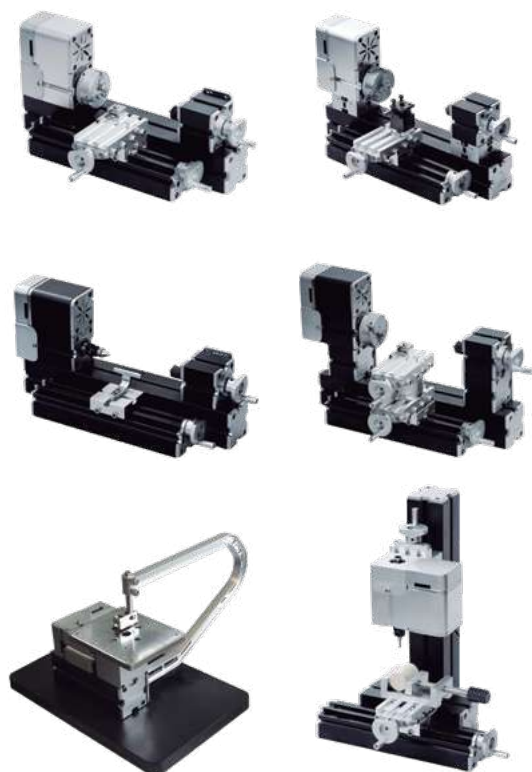

- Incluye:
- 2 lijas
  - 1 banda de hule
  - 1 disco abrasivo
  - 2 maderas
  - 1 buril
  - 2 llaves allen
  - 1 fresa
  - 1 punto fijo
  - 2 seguetas
  - 1 calibrador de centro
  - 8 collets de latón
  - 1 seguita caladora

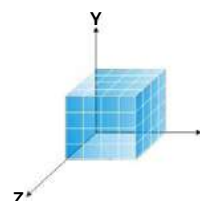

Características:	
Velocidad del motor:	20,000 RPM
Voltaje de entrada / corriente / potencia:	12V / 3A / 36W/120Vca
Voltaje/corriente/potencia:	120Vca
Área de la mesa de taladro:	120 mm x 120 mm
Ideal para trabajar material con el siguiente grosor en sierra caladora:	Madera sólida 4mm, madera contrachapada 7 mm, madera blanda (corcho) 18 mm, aluminio 0,5 mm, acrílico 2 mm
Portabrocas y chuck:	1-6 mm
Altura del centro del torno:	25 mm
Dimensiones del tornillo de banco:	80 mm x 47,5 mm x 25 mm
Tamaño máx. de sujeción:	50mmx50mm
Incluye chuck de tres mordazas:	Diámetro máx. 50mm, altura central 25mm, distancia al centro 150mm
Peso:	9kg
Diámetro sobre la banca:	50mm
Distancia entre puntos:	150mm
Centro a la base:	25mm
Chuck interno:	23mm
Chuck externo:	40mm
Profundidad de corte:	5mm
Cuchilla de aleación de acero:	23mm (17 dientes)

Código	Número	Precio
17TORNOS035CH	ZRJC6-1XG	\$22,000.56

Unidad: 1 juego Master: 1 juego

Precios en catálogo de Maquinaria



### Torno miniatura de metal 36W

- Incluye:  
 2 llaves allen  
 5 collets  
 1 buril  
 2 sujetadores para morsa  
 1 punto giratorio fijo

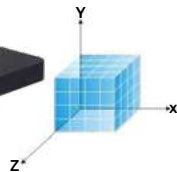

Características:	
Velocidad del motor:	20,000 RPM
La longitud del material procesado:	150 mm.
Incluye chuck de 3 mordazas:	1 a 6 mm.
Recorrido del control deslizante del eje X:	150 mm
Dimensiones:	310 mm x 100 mm x 150 mm
Voltaje:	120Vca/36W
Morsa movimiento:	eje horizontal y eje vertical

Incluye chuck de tres mordazas. Diámetro máximo: 50 mm  
 altura central: 25 mm  
 distancia entre centros: 150 mm

Código	Número	Precio
17TORNOS034CH	ZRCC1036	\$9,781.12

Unidad: 1 juego Master: 1 juego Precios en catálogo de Maquinaria

### Fresador miniatura de metal 36W

- Incluye:  
 2 sujetadores  
 1 collet  
 2 tornillos  
 2 llaves allen N°2 y N°2.5



El tornillo de banco de metal galvanizado se presenta con líneas de escala moldeadas que es más conveniente para el posicionamiento y procesamiento del material.

Características:	
Velocidad del motor	20,000 RPM
Recorrido del control deslizante del eje:	150 mm
Incluye chuck de 3 mordazas:	1 a 6 mm
La dimensión del tornillo de banco:	80 mm x 475 mm x 25 mm
Tamaño máximo de sujeción:	50 mm x 50 mm
Dimensiones:	250 mm x 200 mm x 300 mm
Voltaje:	120Vca/36W
Eje "x" de carrera	145mm
Ideal para trabajar material con el siguiente grosor: Materiales suaves (madera, aluminio, cobre, etc.)	
Altura del taladro:	8mm
Máximo fresado:	Eje "z" 35mm, eje "x" 135mm, eje "y" 40mm
Máximo taladro:	Eje "z" 15mm de carrera, eje "x" 135mm de carrera, eje "y" 40mm de carrera
Mesa de taladro:	120x120mm

Código	Número	Precio
17FRESAD022CH	ZRZX02036	\$9,781.12

Unidad: 1 juego Master: 1 juego Precios en catálogo de Maquinaria

### Broca avellanadora

- Características:  
 • Cortador para madera  
 • Punta de carburo  
 • País de origen: Israel

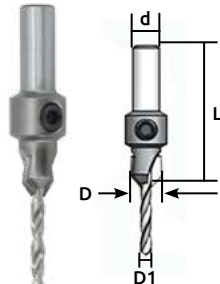

USO PROFESIONAL

Código	Número	Medidas (mm)				Master	Precio
		D	D1	L	d		
14CORTAC064WP	AC03205S	9.5	3.2	44	8	30	\$880.44
14CORTAC065WP	AC04005S	10	4	44	8	10	\$778.36

Unidad: 1 pieza

### Broca avellanadora de profundidad ajustable

- Características:  
 • Zanco hexagonal de 1/4"  
 • País de origen: Israel



USO PROFESIONAL

Código	Número	Medidas (mm)			Precio
		D	D1	L	
14CORTAC066WP	AQP3204SC	9.5	3.2	60	\$905.96

Unidad: 1 pieza Master: 10 piezas

### Broca avellanadora

- Características:  
 • Cortador para madera  
 • Punta de carburo  
 • Zanco hexagonal de 1/4"  
 • País de origen: Israel



USO PROFESIONAL

Código	Número	Medidas (mm)				Master	Precio
		D	D1	L	d		
14CORTAC067WP	AS02404S	9.5	2.4	54	30	\$586.96	
14CORTAC068WP	AS02804S	9.5	2.8	54	30	\$506.92	
14CORTAC069WP	AS03204S	9.2	3.2	54	70	\$560.28	

Unidad: 1 pieza

### Broca router

- Características:  
 • Cortador para madera  
 • Zanco 1/4"  
 • Corte para ensamble  
 • País de origen: Israel

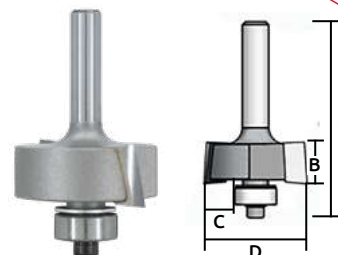

USO PROFESIONAL

Código	Número	Medidas (mm)				Precio
		D	B	C	L	
14FRESAS421WP	E220954B	31.8	12.5	9.5	51	\$1,218.00

Unidad: 1 pieza Master: 30 piezas



### Broca router

- Características:
- Zanco de 1/4"
  - Ideal para rectificar madera
  - País de origen: Israel

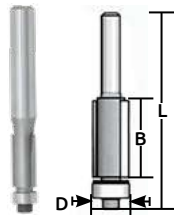

USO PROFESIONAL

Código	Número	Medidas (mm)			Master	Precio
		D	B	L		
14CORTAC092WP	F220634	6.3	13	52	10	\$778.36
14CORTAC093WP	F230634	6.3	19	57	10	\$814.32
14CORTAC070WP	F240634	6.3	25	63	10	\$821.28
14CORTAC071WP	F240954	9.5	25	65	70	\$752.84
14CORTAC072WP	F241274	12.7	25	65	70	\$650.76
14CORTAC073WP	F241278	12.7	25	12.7	30	\$640.32
14CORTAC074WP	F261277	12.7	38	12.7	10	\$1,056.76
14CORTAC075WP	F281278	12.7	51	12.7	1	\$1,258.60

Unidad: 1 pieza

### Broca avellanadora

- Características:
- Cortador para madera
  - Para agujeros ciegos de 35 mm
  - Doble filo
  - Útil para montar bisagras bidimensionales
  - País de origen: Israel

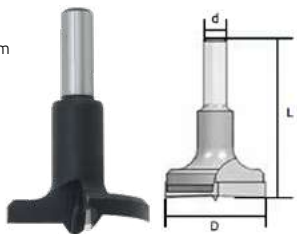

USO PROFESIONAL

Código	Número	Medidas (mm)			Precio
		D	L	d	
14CORTAC091WP	HMP2005	20	57	8	sin espuelas \$609.00
14CORTAC077WP	HMP3505	35	57	8	sin espuelas \$519.68
14CORTAC078WP	MP35007	35	85	10	con espuelas \$1,316.60

Unidad: 1 pieza Master: 30 piezas

### Broca router

- Características:
- Cortador para madera
  - 3 Gavilanes
  - País de origen: Israel

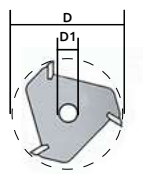

USO PROFESIONAL

Código	Número	Medidas (mm)			Precio
		D	D1	B	
14CORTAC079WP	N301600B	47.6	7.94	3	\$600.88
14CORTAC080WP	N303200B	47.6	7.94	3.2	\$540.56

Unidad: 1 pieza Master: 15 piezas

### Broca router

- Características:
- Con punta de carburo sólido
  - Cortador para madera
  - Para cortes rectos
  - País de origen: Israel

Código	Número	Medidas (mm)			Zanco	Master	Precio
		D	B	L			
14FRESAS422WP	P210164	1.6	5	44	1/4"	30	\$735.44
14FRESAS423WP	P210324	3.2	11	51	1/4"	70	\$518.52
14FRESAS424WP	P210404	4	11	51	1/4"	10	\$639.16
14FRESAS425WP	P210484	4.8	11	51	1/4"	30	\$455.88
14FRESAS453WP	P210408	4.0	11	63	1/2"	-	\$721.52
14FRESAS454WP	P235608	6.0	19	63	1/2"	-	\$767.92

Unidad: 1 pieza

### Broca router

- Características:
- Zanco de 1/2"
  - Ideal para rectificar madera
  - País de origen: Israel

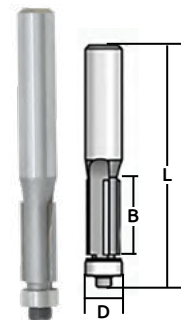

USO PROFESIONAL

Código	Número	Medidas (mm)			Precio
		D	B	L	
14CORTAC076WP	F361278	12.7	38	96	\$1,323.56

Unidad: 1 pieza Master: 10 piezas

### Árbol para router

- Características:
- Flecha con balero
  - Zanco de 1/4"
  - Útil para diferentes tipos de router
  - País de origen: Israel



USO PROFESIONAL

Código	Número	Medidas (mm)			Precio
		D	D1	L	
14ADADPT016WP	N000804	7.94	NF1/4-28	55	\$361.92

Unidad: 1 pieza Master: 30 piezas

### Broca router

- Características:
- Cortador para madera
  - 3 filos
  - Incluye árbol
  - Zanco de 1/4"
  - Para corte horizontal o vertical con profundidad de 15.9 mm
  - País de origen: Israel

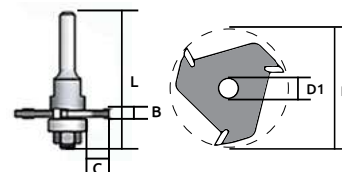

USO PROFESIONAL

Código	Número	Medidas (mm)					Precio
		D	D1	B	C	L	
14CORTAC081WP	N301684	47.6	7.94	1.6	15.9	55	\$1,102.00
14CORTAC082WP	N303284	47.6	7.94	3.2	15.9	55	\$997.60
14CORTAC083WP	N304084	47.6	7.94	4.0	15.9	55	\$946.56
14CORTAC086WP	N304000B	47.6	7.94	4.0	15.9	55	\$567.24

Unidad: 1 pieza Master: 10 piezas



### Broca router

- Características:
- Con rodamiento
  - Cortador para tapones de madera
  - Zanco de 1/4"
  - Profundidad 1"
  - Corte recto
  - País de origen: Israel

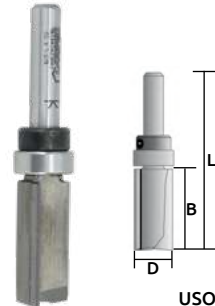
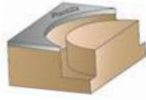

USO PROFESIONAL

Código	Número	Medidas (mm)			Master	Precio
		D	B	L		
14FRESAS442WP	PF41274	12.7	25	63	30 pzas.	\$693.68
14FRESAS451WP	PF51274	12.7	32	70	-	\$766.76

Unidad: 1 pieza

### Broca router

- Características:
- Cortador para madera
  - Zanco de 1/4"
  - Corte tipo media caña
  - País de origen: Israel

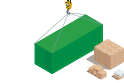
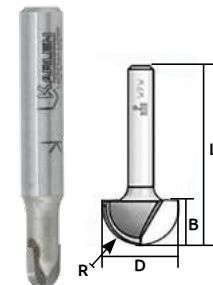

USO PROFESIONAL

Código	Número	Medidas (mm)				Master	Precio
		D	B	R	L		
14FRESAS445WP	RB06004	6.3	5.5	3.2	42	10	\$439.64
14FRESAS446WP	RB12004	12.7	9	6.3	41	15	\$686.72
14FRESAS447WP	RB19004	19	11	9.5	44	10	\$693.68

Unidad: 1 pieza

### Broca router

- Características:
- Cortador para madera
  - Punta de carburo
  - Resistente a la corrosión
  - Corte recto
  - País de origen: Israel

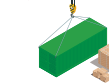
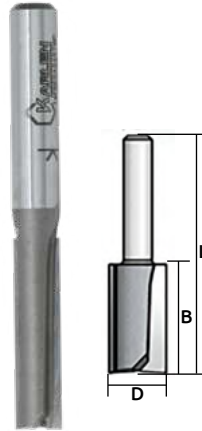

USO PROFESIONAL

Código	Número	Medidas (mm)			Zanco Pulg	Master	Precio
		D	B	L			
14FRESAS457WP	P240604	6.0	25	57	1/4"	10	\$600.88
14FRESAS426WP	P230634	6.3	19	51	1/4"	10	\$560.28
14FRESAS429WP	P240634	6.3	25	57	1/4"	70	\$480.24
14FRESAS430WP	P240804	8	25	57	1/4"	10	\$481.40
14FRESAS431WP	P240954	9.5	25	57	1/4"	30	\$586.96
14FRESAS432WP	P240958	9.5	25	70	1/2"	30	\$602.04
14FRESAS433WP	P241274	12.7	25	57	1/4"	30	\$554.48
14FRESAS434WP	P241278	12.7	25	70	1/2"	30	\$629.88
14FRESAS436WP	P251278	12.7	32	73	1/2"	70	\$596.24
14FRESAS439WP	P261278	12.7	38	80	1/2"	10	\$766.76
14FRESAS440WP	P281278	12.7	51	108	1/2"	70	\$874.64
14FRESAS458WP	PS81278	12.7	51	108	1/2"	5	\$1,270.20
14FRESAS427WP	P231604	16	19	51	1/4"	10	\$593.92
14FRESAS437WP	P251608	16	32	73	1/2"	10	\$844.48
14FRESAS428WP	P231904B	19	19	51	1/4"	10	\$640.32
14FRESAS435WP	P241908B	19	25	70	1/2"	10	\$892.04
14FRESAS438WP	P252548B	25.4	32	73	1/2"	5	\$1,280.64

Unidad: 1 pieza

### Broca router

- Características:
- Cortador para madera
  - Zanco de 1/4"
  - Redondeadora de moldura
  - Con balero
  - País de origen: Israel

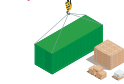
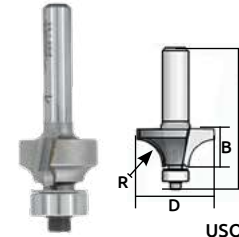

USO PROFESIONAL

Código	Número	Medidas (mm)				Master	Precio
		D	B	R	L		
14AVELLA081WP	RW03004	19	9.5	3.2	48	10	\$740.08
14AVELLA082WP	RW06004	25.4	11	6.3	50	30	\$758.64
14AVELLA083WP	RW10004B	34.8	16	9.5	54	30	\$843.32
14AVELLA084WP	RW12004B	38.1	18	12.7	59	30	\$963.96
14AVELLA085WP	RW16008B	44.5	22	16	76	5	\$1,567.16
14AVELLA086WP	RW19008B	50.8	25	19	78	5	\$1,927.92

Unidad: 1 pieza

### Broca router

- Características:
- Cortador para madera
  - Zanco 1/2"
  - Corte tipo pecho de paloma
  - Con balero
  - País de origen: Israel

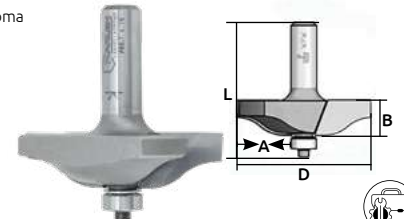

USO PROFESIONAL

Código	Número	Medidas (mm)				Precio
		D	B	A	L	
14AVELLA080WP	RK17008B	66.7	16	27	67.5	\$2,520.68

Unidad: 1 pieza Master: 5 piezas

### Broca router en "V"

- Características:
- Cortador para madera
  - Corte en "V"
  - Punta de carburo
  - País de origen: Israel

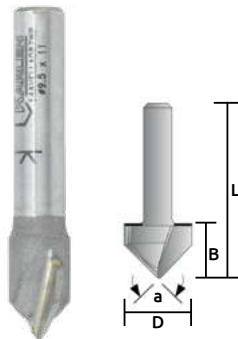
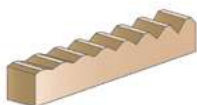

USO PROFESIONAL

Código	Número	Medidas (mm)			Grados a	Zanco	Master	Precio
		D	B	L				
14AVELLA087WP	V900954	9.5	11	43	90	1/4"	5	\$635.68
14AVELLA088WP	V901274	12.7	12	44	90	1/4"	30	\$910.60
14AVELLA089WP	V901904	19	16	45	90	1/4"	10	\$1,172.76
14AVELLA090WP	V902504	25.4	19	48	90	1/4"	5	\$1,100.84
14AVELLA097WP	V902508	25.4	19	57	90	1/2	-	\$1,463.92
14AVELLA098WP	V903208	31.8	25	63	90	1/2"	-	\$1,731.88
14AVELLA099WP	V903808	38.1	32	70	90	1/2"	-	\$2,528.80

Unidad: 1 pieza

### Router avellanador

- Características:
- De radios cóncavos
  - Zanco de 1/2"
  - USO PROFESIONAL
  - País de origen: Israel

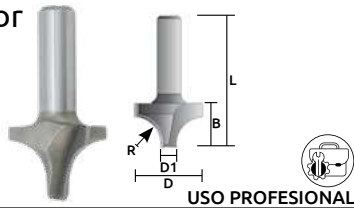

Código	Número	Medidas (mm)					Precio
		R	D	D1	B	L	
14AVELLA094WP	RV12008	12.7	35.0	9.5	25	63	\$1,308.48
14AVELLA095WP	RV16008	16.0	44.5	12.7	32	70	\$1,709.84
14AVELLA096WP	RV19008	19.0	50.8	12.7	38	75	\$2,090.32

Unidad: 1 pieza

### Broca router

- Características:
- Con rodamiento
  - Zanco de 1/4"
  - Con 2 Flautas
  - País de origen: Israel

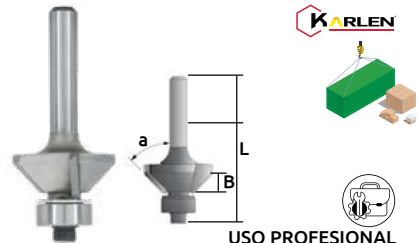

Código	Número	Medidas (mm)		Grados a	Precio
		B	L		
14AVELLA093WP	SL24504	6	51	45°	\$846.80

Unidad: 1 pieza

### Broca router

- Características:
- Carburo sólido
  - Zanco de 1/4"
  - País de origen: Israel

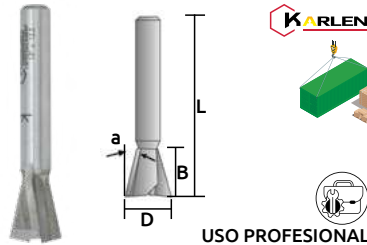

Código	Número	Medidas (mm)			Grados a	Precio
		D	B	L		
14FRESAS449WP	Z131404	12.7	12.5	49	14°	\$433.84

Unidad: 1 pieza

### Broca router

- Características:
- Redondeos clásicos
  - Zanco de 1/2"
  - País de origen: Israel

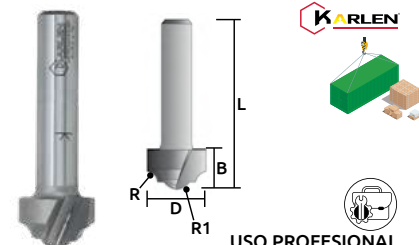

Código	Número	Medidas (mm)					Precio
		R	R1	D	B	L	
14FRESAS452WP	RC06008	5.0	6.3	25.4	16	73	\$1,187.84

Unidad: 1 pieza

### Broca router de perforación TCT

- Características:
- De carburo
  - Zanco de 8 mm
  - 2 Filos de corte rectos. Sin espuelas
  - Caña redonda
  - País de origen: Israel

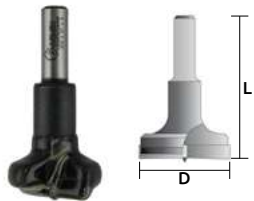

Código	Número	Medidas (mm)		Precio
		D	L	
14CORTAC084WP	HMP2605	26	57	\$494.16

Unidad: 1 pieza

### Broca router de perforación TCT

- Características:
- De carburo
  - Zanco de 8 mm
  - 2 Filos de corte rectos
  - Cambio rápido 1/4" (6.3 mm)
  - Mango Hexagonal
  - País de origen: Israel

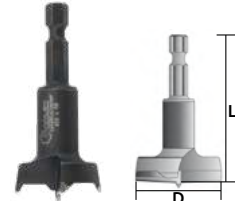

Código	Número	Medidas (mm)		Precio
		D	L	
14CORTAC085WP	HMPT264	26	58	\$530.12

Unidad: 1 pieza

### Mango reductor

- Características:
- Ayuda a reducir el agarre de la pinza y sujetar herramientas con mangos de pequeños diámetros
  - País de origen: Israel

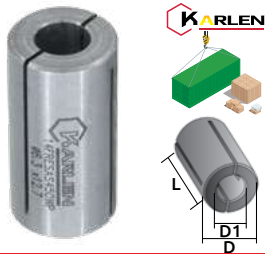

Código	Número	Medidas			Precio
		D	D1	L	
14FRESAS450WP	T127063	1/2"	1/4"	25 mm	\$213.44

Unidad: 1 pieza

### Cortador para router cola de pato



De corte	g Corte		Zanco		Zanco	
	3/8"	9.5mm	3/8"	9.5mm	1/2"	12.7mm
					1.1/4"	32mm

Código	Número	Precio
14CORTAD074SC	SC-1402	\$67.28

Unidad: 1 pieza Master: 1 pieza

### Mandril para esmeril

- Características:
- Doble polea, banda "V"
  - Sin broquero
  - Para esmeriles, cardas o pulidoras para mecánico



Código	Número	Ent. Esmeril		Largo de la flecha (mm)	Precio
		pulg	mm		
14MANDRIO01CH	GM-13	1/2	13	325	\$2,140.20
14MANDRIO02CH	GM-16	5/8	16	340	\$2,552.00
14MANDRIO03CH	GM-19	3/4	19	480	\$3,074.00
14MANDRIO04CH	GM-25	1	25	520	\$3,558.88

Unidad: 1 pieza Master: 10 pieza





## Mandril para esmeril con broquero

- Características:
- Doble polea, banda "V"
  - Broquero UNF y llave
  - Para esmeriles, cardas o pulidoras para mecánico



Código	Número	Ent. pulg	Esmeril mm	Largo de la flecha (mm)	Broquero mm cono	Precio
14MANDRI005CH	GM-13B	1/2	13	330	13 B16	\$2,407.00
14MANDRI006CH	GM-16B	5/8	16	300	13 B16	\$2,634.36
14MANDRI007CH	GM-19B	3/4	19	470	16 B18	\$3,199.28
14MANDRI008CH	GM-25B	1	25	500	16 JT3	\$3,832.64

Unidad: 1 pieza Master: 10 piezas

## Cepillo para madera (GARLOPAS)

- Características:
- Cepillo de base acanalada
  - Ancho de cuchilla: 2" (51mm)A



## Cuchilla para cepillo (Garlope)



Código	Número	Longitud total pulg	mm	Precio
14CEPILL075AM	JO-3442	9	243	\$560.28

Unidad: 1 pieza Master: 12 piezas

Número	Ancho de cuchilla pulg	mm	Precio	
14CEPILL054GR	JO/JPB/1	2	50	\$55.68

Unidad: 1 pieza Master: 50 piezas

## Formones

- Características:
- Cuchilla de acero carbón
  - Mangos de plástico
  - Con protector de plástico para la cuchilla



BLISTER

Código	Número	Ancho de corte (mm)	Longitud total (mm)	Master	Precio
14FORMON009CH	LS673	8	206	10	\$38.28
14FORMON011CH		12	206	10	\$107.88
14FORMON012CH		16	203	20	\$105.56
14FORMON014CH		22	206	20	\$105.56

Unidad: 1 pieza

## Juego de gurbias

- Características:
- Material: mango de madera
  - Hojas de acero SK2
  - Longitud total: 136 mm (L)
  - Longitud de mango: 113 mm (l)



ESTUCHE



USO SEMI-PROFESIONAL



Código	Número	Tipo de corte/Ancho de corte	Precio
14GURBIA063CH	SK2	7.1 5.4 7.4 3.6 5.8 8.9 6.7 4.7 7.9 7.4 5.9 6.5	\$428.04

Unidad: 1 juego.con 12 piezas. Master: 1 juego.

## Juego de gurbias

- Características:
- Material: mango de madera
  - Hojas de acero 65Mn
  - Longitud total: 134 mm (L)
  - Longitud de mango: 108 mm (l)



BLISTER



USO ESCOLAR

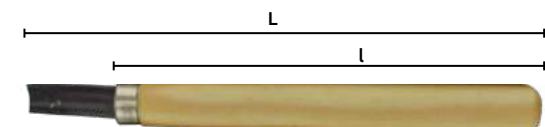

Código	Número	Tipo de corte/Ancho de corte	Precio
14GURBIA015MS	LS676-12	7.1 5.4 7.4 3.6 5.8 8.9 6.7 4.7 7.9 7.4 5.9 6.5	12 Pzas. \$93.96
*14GURBIA062CH	112704	7.1 7.4 5.8 8.9 7.9 7.4 5.9 6.5	8 Pzas. \$70.76

Master: 12 juegos \*60 juegos

## Gurbias individuales

- Características:
- Mango de plástico alto impacto
  - Hoja de acero cromo Vanadio
  - Longitud de mango: 106 mm (l)



Código	Número	Item	Ancho de corte (mm)	Longitud total (L)	Tipo de corte	Precio
14GURBIA005IR	I1590001	1	10	188 mm		\$205.32
14GURBIA006IR	I1590002	2	11			\$197.20
14GURBIA007IR	I1590003	3	10			\$226.20
14GURBIA008IR	I1590004	4	9			\$221.56
14GURBIA009IR	I1590005	5	9			\$163.56
14GURBIA010IR	I1590006	6	13			\$179.80

Unidad: 1 pieza. Master: 25 piezas.

Te ofrecemos importar estos productos directo de fábrica

más información en [gimbel@gimbelmexicana.com](mailto:gimbel@gimbelmexicana.com)

REPRESENTANTE EXCLUSIVO

IRIDIUM

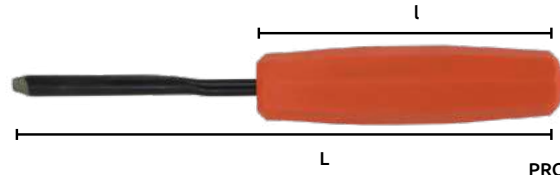

USO PROFESIONAL

## Juego de gurbias

- Características:
- Mango de plástico alto impacto
  - Hoja de acero cromo Vanadio
  - Longitud de mango: 106 mm (l)



Código	Número	Item	Ancho de corte (mm)	Longitud total (L)	Tipo de corte	Precio
14GURBIA004IR	I2470001	1	10	188 mm		\$1,394.32
		2	11			
		3	10			
		4	9			
		5	9			
		6	13			

Unidad: juego 6 piezas. Master: 10 piezas.

Te ofrecemos importar estos productos directo de fábrica

más información en [gimbel@gimbelmexicana.com](mailto:gimbel@gimbelmexicana.com)

REPRESENTANTE EXCLUSIVO

IRIDIUM

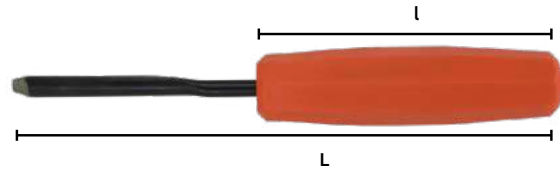

USO PROFESIONAL

## Gurbias individuales

- Características:
- Mango de madera de encino
  - Hoja pulida y pavonada
  - Hoja forjada de acero especial al cromo vanadio y endurecidas
  - Longitud de mango: 93 mm (l)

Código	Número	Ancho Corte mm	Longitud Total (L)	Tipo de Corte	Precio
14GURBIA054EN	K2105-Z32	12	253 mm		\$770.24
14GURBIA056EN	K2105-Z44	20	268 mm		\$1,519.60

Unidad: 1 pieza. Master: 25 piezas.

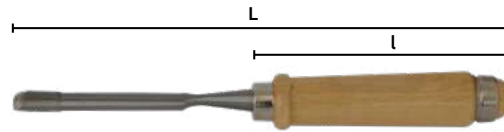

USO PROFESIONAL

## Juego de gurbias

- Características:
- Mango de madera en color natural
  - Hojas de acero al alto carbono
  - Estuche de lona



Código	Número	L x l (mm)	Tipo de corte/ Ancho de corte	Precio
14GURBIA016CH	LS677	203 x 93	 9 11 13 7 12 14 6 6 4.5 8 7 7.4	\$784.16

Unidad: 1 juego con 12 piezas. Master: 20 juegos.

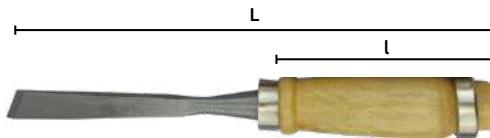

USO PROFESIONAL

## Juego de gurbias

- Características:
- Mango de madera en color natural
  - Hojas de acero W6Mo5Cr4V2.H.S.S.
  - Juego de 6 gurbias en caja de madera



Código	Número	L x l (mm)	Tipo de corte/ Ancho de corte	Precio
14GURBIA017CH	LS685	425 x 255		\$5,330.20
		460 x 300		
		473 x 300		
		570 x 340		

Unidad: 1 juego con 6 piezas. Master: 5 juegos.

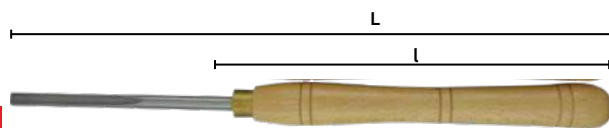

ESTUCHE



USO PROFESIONAL





## Prensa de sujeción

Características:

- Material: Acero forjado terminado galvanizado
- Tornillo de apriete pesado para cerrajería

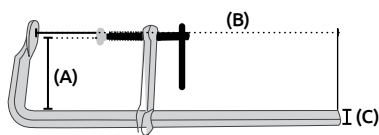

• Mango de plástico\* (B)

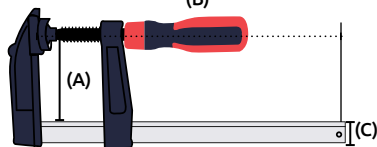

OFERTA  
POR VOLUMEN

Código	Número	Capacidad de fijación		Medida del riel (mm)			Master (piezas)	Precio
		Alcance (A)	Abertura (B)	Ancho (C)	Grosor	Master		
14PRENSA097CH	HL4403	100 mm	200 mm	18.5	9.5	24	\$370.04	
14PRENSA098CH	HL4405	100 mm	300 mm	18.5	9.5	18	\$499.96	
14PRENSA099CH	HL4406	100 mm	450 mm	18.5	9.5	18	\$549.84	
N 14PRENSA124CH	PYF001	120 mm	200mm	---	---	---	\$-----	
14PRENSA100CH	HL4504	120 mm	250 mm	21	10	24	\$512.72	
N 14PRENSA125CH	PYF003	120 mm	300 mm	---	---	---	\$-----	
14PRENSA101CH	HL4505	120 mm	300 mm	21	10	18	\$639.16	
14PRENSA102CH	HL6505	140 mm	300 mm	30	14	12	\$890.88	
14PRENSA090BE	DF-1420	500 mm	140 mm	15	48	2	\$1,425.64	
14PRENSA114CH	S/N	600 mm	140 mm	25	12	2	\$1,383.88	

Unidad: 1 pieza.

Oferta no aplica para los códigos: 14PRENSA090BE y 14PRENSA114CH

## Prensa de sujeción casera

Características:

- Barra y tornillo de acero, terminado niquelado
- Mordazas de fundición, terminado esmaltado
- Mango de madera

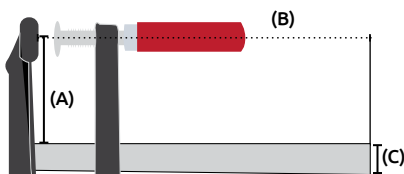

OFERTA  
POR VOLUMEN

Código	Número	Capacidad de fijación		Medida del riel (mm)			Master (piezas)	Precio
		Alcance (A)	Abertura (B)	Ancho (C)	Grosor	Master		
N 14PRENSA105CH	HL7303	50 mm	200 mm	14	3.5	50	\$95.12	
14PRENSA117CH	S/N	50 mm	300 mm	---	---	---	\$-----	
14PRENSA107CH	HL7308	80 mm	150 mm	22	3.5	30	\$139.20	
N 14PRENSA119CH	S/N	80 mm	250 mm	---	---	---	\$-----	
14PRENSA109CH	HL7312	80 mm	400 mm	22	3.5	30	\$250.56	
N 14PRENSA121CH	S/N	120 mm	250 mm	---	---	---	\$-----	
14PRENSA111CH	HL7324	120 mm	300 mm	26	5.0	20	\$486.04	
N 14PRENSA123CH	S/N	120 mm	500 mm	---	---	---	\$-----	

Unidad: 1 pieza.

## Prensas de sujeción para esquinas

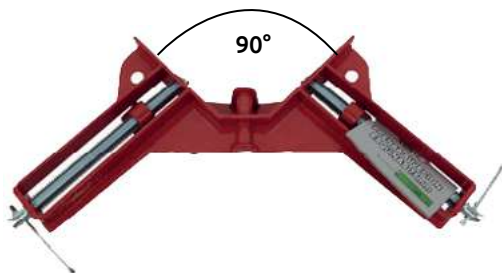

Características:

- Prensa de sujeción en escuadra 90°
- Capacidad de 3" 76mm

Código	Número	Capacidad máxima de sujeción		Precio
		Pulg	mm	
14PRENSA009IZ	060014TC	3	75	\$140.36

Unidad: 1 pieza. Master: 12 piezas.

## Prensa para carpintero tipo "C"

Características:

- Material: Marco de hierro colado
- Tornillo de acero cromado



Código	Número	Color	Medida riel (Pulg) (mm)		Precio
14PRENSA035AM	JO-7211-3	Azul	3	75	\$218.08
N 14PRENSA115AM	S/N	Rojo	4	101	\$-----
N 14PRENSA116AM	S/N	Rojo	6	152	\$-----
14PRENSA038AM	JO-7211-8	Azul	8	200	\$353.80

Unidad: 1 pieza. Master: 1 pieza.



### Abrazadera de sujeción con palanca

Características:

- Material: Acero galvanizado



Ideal para fabricación de vehículos, soldadura, procesos mecánicos, ensamble de equipos, productos industriales ligeros, etc.



CERRADA

ABIERTA

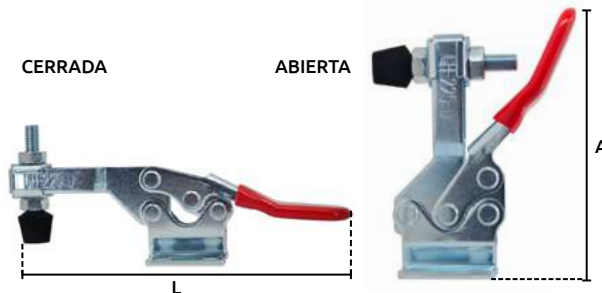

Código	Número	Medidas (mm)				Capacidad de carga	Precio
		A	L	B	C		
14ABRAZA346CH	GH-225D	107	170	38.5	35	50 Kg	\$119.48

Unidad: 1 pieza. Master: 1 pieza.

### Abrazadera de sujeción con palanca

Características:

- Material: Acero galvanizado



Ideal para fabricación de vehículos, soldadura, procesos mecánicos, ensamble de equipos, productos industriales ligeros, etc.



ABIERTA

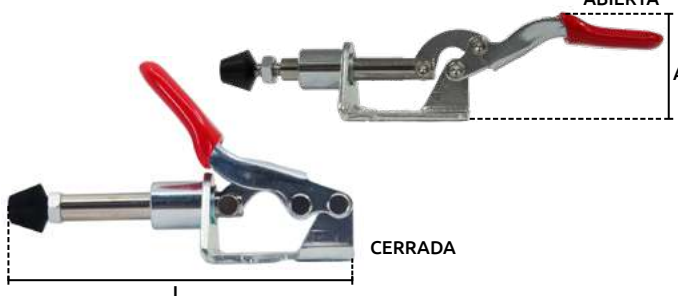

Código	Número	Medidas (mm)				Capacidad de carga	Precio
		A	L	B	C		
14ABRAZA347CH	GH-301A	20	820	34	27	90 Kg	\$199.52

Unidad: 1 pieza. Master: 1 pieza.

### Abrazadera de sujeción con palanca

Características:

- Material: Acero galvanizado



Ideal para fabricación de vehículos, soldadura, procesos mecánicos, ensamble de equipos, productos industriales ligeros, etc.



CERRADA

ABIERTA

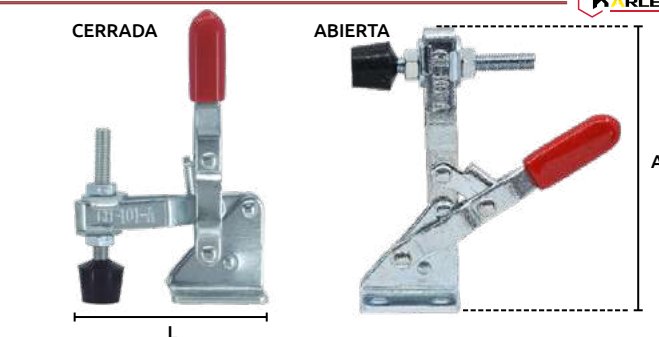

Código	Número	Medidas (mm)				Capacidad de carga	Precio
		A	L	B	C		
14ABRAZA250CH	GH-101	72	50	34	25	70 Kg	\$114.84
14ABRAZA345CH	GH-101A	72	52	34	25		\$92.80

Unidad: 1 pieza. Master: 1 pieza.

### Abrazadera de sujeción con palanca

Características:

- Material: Acero galvanizado



Ideal para fabricación de vehículos, soldadura, procesos mecánicos, ensamble de equipos, productos industriales ligeros, etc.



CERRADA

ABIERTA

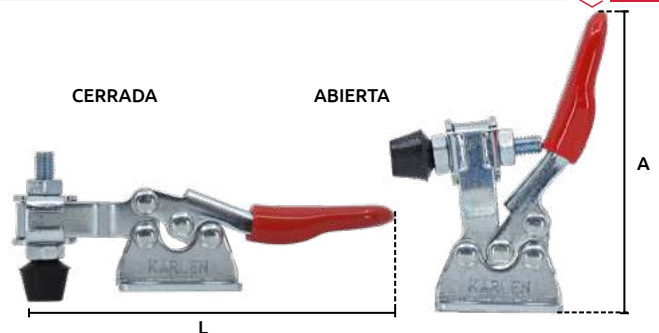

Código	Número	Medidas (mm)				Capacidad de carga	Precio
		A	L	B	C		
14ABRAZA253CH	GH-201	57	75	24	24	27 Kg	\$80.04

Unidad: 1 pieza. Master: 1 pieza.

### Abrazadera de sujeción con palanca

Características:

- Material: Acero galvanizado



Ideal para fabricación de vehículos, soldadura, procesos mecánicos, ensamble de equipos, productos industriales ligeros, etc.



CERRADA

ABIERTA

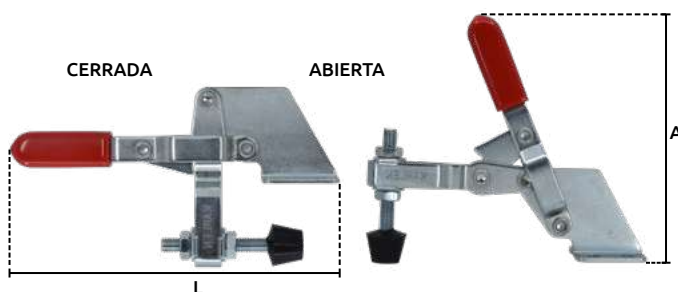

Código	Número	Medidas (mm)				Capacidad de carga	Precio
		A	L	B	C		
14ABRAZA251CH	GH-101B	99	125	30	29	100 Kg	\$149.64

Unidad: 1 pieza. Master: 1 pieza.



### Abrazadera de sujeción con palanca

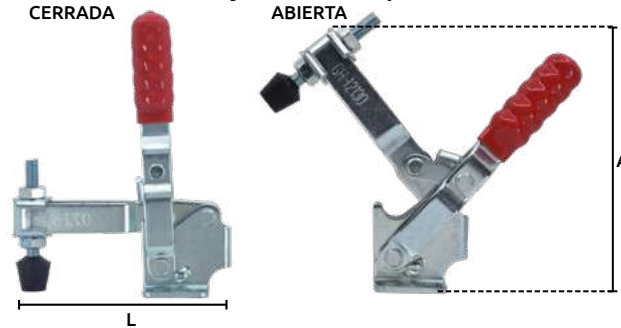

Características:  
• Material:  
Acero galvanizado

Ideal para fabricación de vehículos, soldadura, procesos mecánicos, ensamble de equipos, productos industriales ligeros, etc.

Código	Número	Medidas (mm)				Capacidad de carga	Precio
		A	L	B	C		
14ABRAZA252CH	GH-12130	145	123	45	35	220 Kg	\$271.44

Unidad: 1 pieza. Master: 1 pieza.

### Abrazadera de sujeción con palanca

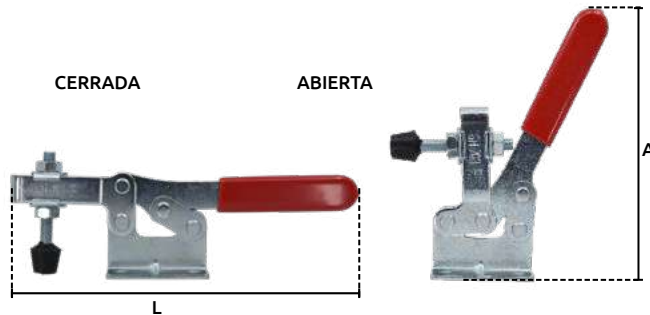

Características:  
• Material:  
Acero galvanizado

Ideal para fabricación de vehículos, soldadura, procesos mecánicos, ensamble de equipos, productos industriales ligeros, etc.

Código	Número	Medidas (mm)				Capacidad de carga	Precio
		A	L	B	C		
14ABRAZA254CH	GH-201C	164	147	38	40	182 Kg	\$162.40
14ABRAZA255CH	GH-203F	160	203	47	57	227 Kg	\$244.76

Unidad: 1 pieza. Master: 1 pieza.

### Abrazadera de sujeción tipo pestillo

Características:  
• Material: Acero inoxidable

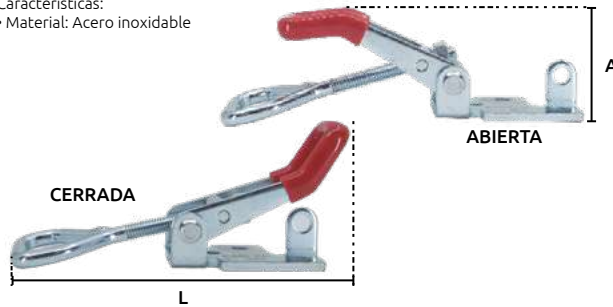

Ideal para fabricación de vehículos, soldadura, procesos mecánicos, ensamble de equipos, productos industriales ligeros, etc.

Código	Número	Medidas (mm)				Capacidad de carga	Precio
		A	L	B	C		
14ABRAZA264CH	4002SS	42	120	30	15	70 Kg	\$447.76

Unidad: 1 pieza. Master: 1 pieza.

### Abrazadera de sujeción tipo pestillo

Características:  
• Material:  
261CH-Acero galvanizado  
263CH-Acero inoxidable

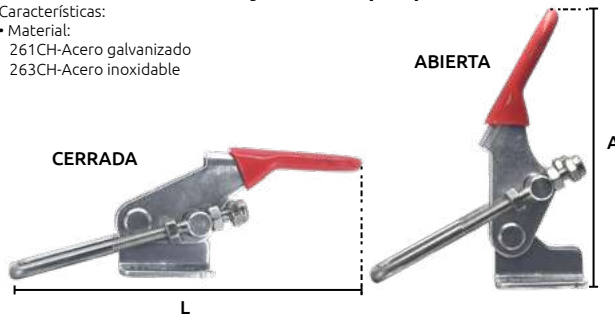

Ideal para fabricación de vehículos, soldadura, procesos mecánicos, ensamble de equipos, productos industriales ligeros, etc.

Código	Número	Medidas (mm)				Capacidad de carga	Precio
		A	L	B	C		
14ABRAZA261CH	GH-40323	77	100	28	26	150 Kg	\$109.04
14ABRAZA263CH	40323SS	80	105	28	26	150 Kg	\$230.84

Unidad: 1 pieza. Master: 1 pieza.

### Abrazadera de sujeción tipo pestillo

Características:  
• Material: Acero galvanizado



Ideal para fabricación de vehículos, soldadura, procesos mecánicos, ensamble de equipos, productos industriales ligeros, etc.

Código	Número	Medidas (mm)				Capacidad de carga	Precio
		A	L	B	C		
14ABRAZA257CH	GH-4001	55	90	30	16	70 Kg	\$135.72
14ABRAZA258CH	GH-4002	74	120	52	31	180 Kg	\$158.92
14ABRAZA332CH	GH-4003	110	160	55	40	180 Kg	\$184.44

Unidad: 1 pieza. Master: 1 pieza.





### Abrazadera de sujeción tipo pestillo

Características:

- Material: 256CH-Acero galvanizado 265CH-Acero inoxidable

Ideal para fabricación de vehículos, soldadura, procesos mecánicos, ensamble de equipos, productos industriales ligeros, etc.



Código	Número	Medidas (mm)				Capacidad de carga	Precio
		A	L	B	C		
14ABRAZA256CH	GH-40324	90	127	35	26	225 Kg	\$169.36
14ABRAZA265CH	40324SS	90	130	35	26	225 Kg	\$474.44

Unidad: 1 pieza. Master: 1 pieza.

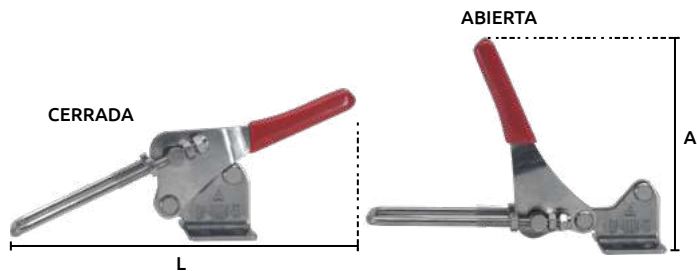

### Abrazadera de sujeción tipo pestillo



Características:

- Material: Acero galvanizado

Ideal para fabricación de vehículos, soldadura, procesos mecánicos, ensamble de equipos, productos industriales ligeros, etc.



Código	Número	Medidas (mm)				Capacidad de carga	Precio
		A	L	B	C		
14ABRAZA259CH	GH-451	160	230	38	49	160 Kg	\$212.28

Unidad: 1 pieza. Master: 1 pieza.

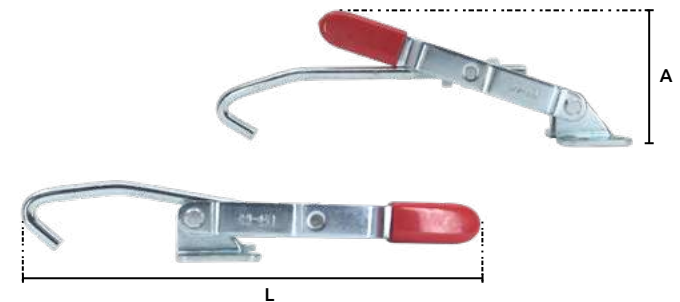

### Abrazadera de sujeción tipo pestillo



Características:

- Material: 260CH-Acero galvanizado 262CH-Acero inoxidable



Código	Número	Medidas (mm)				Capacidad de carga	Precio
		A	L	B	C		
14ABRAZA260CH	GH-431	130	165	45	42	300 Kg	\$162.40
14ABRAZA262CH	431SS	125	163	45	42		\$475.60

Unidad: 1 pieza. Master: 1 pieza.

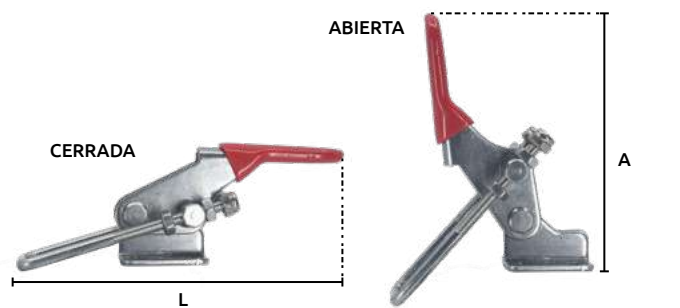

### Pestillo de palanca



Características:

- Los pestillos de palanca se usan para retener de manera segura compuertas, tapas de recipientes, camiones de refrigeración, etc. Bloquean de manera segura en la parte central, por lo que son resistentes a las vibraciones. Un diseño versátil y discreto.

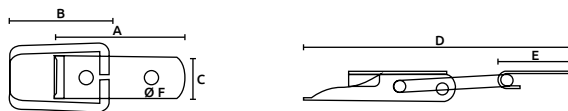

Código	Número	Material	Medidas (mm)						Capacidad de carga	Precio
			A	B	C	D	E	F		
14ABRAZA316CH	J105-3	Acero galvanizado	44	24	16	73	20	3.2	60 kg	\$263.32
14ABRAZA315CH	J105-1B	Acero color negro	43	24	16	72	19	5	60 kg	\$263.32
14ABRAZA311CH	J001SS	Acero inoxidable	75	46	26	128	31	5	180 kg	\$2,372.20
14ABRAZA310CH	J001	Acero galvanizado	75	46	26	128	31	5	180 kg	\$526.64

Unidad: 10 piezas. Master: 1 bolsa.

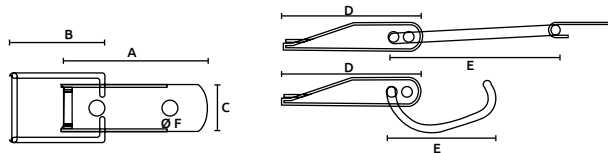

Código	Número	Material	Medidas (mm)						Capacidad de carga	Precio
			A	B	C	D	E	F		
14ABRAZA322CH	J113D	Acero galvanizado	64	59	24	64	59	5	100kg	\$526.64
14ABRAZA314CH	J100	galvanizado	64	85	24	64	85	5	40 kg	\$678.60

Unidad: 10 piezas. Master: 1 bolsa.



## Pestillo de palanca



Acero tropicalizado

Acero galvanizado

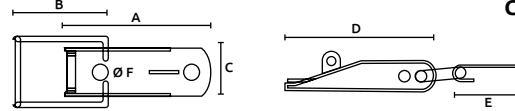

**KARLEN**  
CON PORTACANDADO

Código	Número	Material	Medidas (mm)						Capacidad de carga	Precio
			A	B	C	D	E	F		
14ABRAZA318CH	J106	Acero galvanizado	44	24	16	44	20	4	60 kg	\$203.00
14ABRAZA319CH	J106SS	Acero inoxidable	44	24	16	44	20	4	60kg	\$1,054.44
14ABRAZA317CH	J002SS	Acero inoxidable	75	46	26	75	31	5	120 kg	\$2,372.20
14ABRAZA312CH	J002	Acero galvanizado	75	46	26	75	31	5	120 kg	\$542.88
14ABRAZA321CH	J106	Acero tropicalizado	44	24	16	44	20	4	60 kg	\$197.20

Unidad: 10 piezas. Master: 1 bolsa.

## Pestillo de palanca



Características:

- Los pestillos de palanca se usan para retener de manera segura puertas, tapas de recipientes, camiones de refrigeración, etc. Bloquean de manera segura en la parte central, por lo que son resistentes a las vibraciones. Un diseño versátil y discreto.

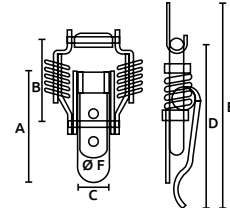

Código	Número	Material	Medidas (mm)						Capacidad de carga	Precio
			A	B	C	D	E	F		
14ABRAZA323CH	J108	Acero galvanizado	42	32	12	54	67	4	50 kg	\$922.20
14ABRAZA324CH	J108SS	Acero inoxidable	42	32	12	54	67	4	50 kg	\$2,502.12

Unidad: 10 piezas. Master: 1 bolsa.

## Pestillo de palanca



Características:

- Los pestillos de palanca se usan para retener de manera segura puertas, tapas de recipientes, camiones de refrigeración, etc. Bloquean de manera segura en la parte central, por lo que son resistentes a las vibraciones. Un diseño versátil y discreto.

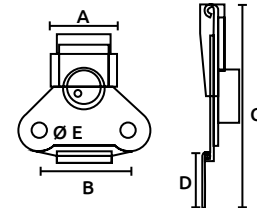

Código	Número	Material	Medidas (mm)					Capacidad de carga	Precio
			A	B	C	D	E		
14ABRAZA325CH	J803	Acero galvanizado	28	43	69	17	7	50 kg	\$1,317.76

Unidad: 10 piezas. Master: 1 bolsa.

## Tenaza para carpintero

Características:

- Material: Cuerpo: 1045 acero al carbón
- Acabado: óxido negro



OFERTA  
POR VOLUMEN

**MANGOS FORRADOS**

Código	Número	Longitud (pulg)	Longitud (mm)	Precio
14ALICAT017CH	TH110593	8"	203.2	\$127.60

Unidad: 1 pieza. Master: 5 piezas.

## Tenaza con sacaclavos

Características:

- Material: Acero forjado
- Mordazas pulidas
- Hombros cuadrados
- Acabado esmaltado



Código	Número	Longitud (pulg)	Longitud (mm)	Precio
14ALICAT001AM	JO-CP-6	6	150	\$73.08
14ALICAT002AM	JO-CP-7	7	180	\$103.24
14ALICAT003AM	JO-CP-8	8	200	\$133.40

Unidad: 1 pieza. Master: 10 piezas.

Precios en catálogo de veterinaria

## Pirógrafo Grande

- Características:
- Material: Caja de madera
  - Eléctrico 127 Vca-60hz 80w
  - Graba con calor en madera, piel, papel albanene, etc
  - Uso artesanal y pequeños trabajos de mecánica dental, joyería, soldadura, tela en general, etc.

- Incluye:
- Una punta No.1 para grabado
  - Instructivo de uso



Punta de metal



TEMPERATURA REGULABLE

Código	Número	Medidas (mm) A x L x a	Precio
14PIROGR002SM	GRANDE	170 x 227 x 100	\$1,395.48

Unidad: 1 Juego Master: 1 Juego



## Pirógrafo Chico

- Características:
- Material: Caja de madera
  - Eléctrico 127 Vca-60hz 80w
  - Graba con calor en madera, piel, papel albanene, etc
  - Uso artesanal y pequeños trabajos de mecánica dental, joyería, soldadura, tela en general, etc.

- Incluye:
- Una punta No.1 para grabado
  - Instructivo de uso



Punta de metal



TEMPERATURA REGULABLE

Código	Número	Medidas mm (A) x (L) x (a)	Precio
14PIROGR001SM	CHICO	145 x 170 x 100	\$1,306.16

Unidad: 1 Juego Master: 1 Juego



## Puntas para pirógrafo No.1

- Características:
- Material: metal

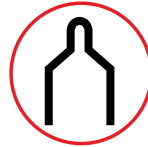

Código	Número	Precio
14PIROGR003SM	1	\$160.08

Unidad: 1 Juego (5 piezas) Master: 1 Juego

## Puntas para pirógrafo No.52

- Características:
- Material: metal

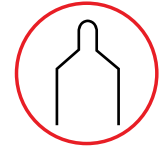

Código	Número	Precio
14PIROGR004SM	52	\$159.50

Unidad: 1 Juego (5 piezas) Master: 1 Juego

## Puntas para pirógrafo (combinadas)

- Características:
- Material: metal
  - Puntas No. S-1, S-2, S-C.

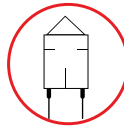

S-C  
para soldar

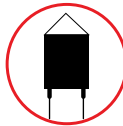

S2  
para grabado profundo

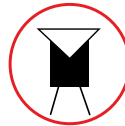

S1  
para grabado profundo



Código	Número	Precio
14PIROGR006SM	-----	\$127.60

Unidad: 1 Juego (3 piezas) Master: 1 Juego

## Puntas para pirógrafo No.47

- Características:
- Material: metal
  - Para corte o sellado de hilo de polipropileno
  - Punta No. 47

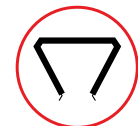

No.47



Código	Número	Precio
14PIROGR007SM	-----	\$96.28

Unidad: 1 Juego (3 piezas) Master: 1 Juego

## Puntas para pirógrafo (combinadas)

- Características:
- Elaboradas de metal
  - Puntas No. 6, 9, 17, 22, 23, 24, 29, 41, 76 Y 77.



No. 6



No. 9



No. 17



No. 22

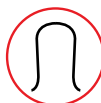

No. 23



No. 24

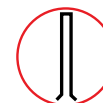

No. 29



No. 41

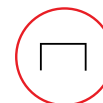

No. 76



No. 77

Código	Número	Precio
14PIROGR005SM	-----	\$319.00

Unidad: 1 Juego (10 piezas) Master: 1 Juego



### Candado de combinación

- Características:
- Cuerpo metálico
  - Terminado cromado
  - Horquilla de acero templado y cromado
  - Antisegueta
  - Cierre automático



SEGURO  
ESTÁNDAR

COMBINACIÓN  
DE 3 DÍGITOS

OFERTA ESPECIAL

Código	Número	Medida	Medidas (mm)			Precio
			A	D	F	
14CANDAD060CH	MM0150	50 mm	50	19.5	7.8	\$77.72

Unidad: 1 pieza. Master: 12 piezas.

### Candado de acero latonado mini

- Características:
- Material: Cubierta de plástico ABS
  - Gancho corto

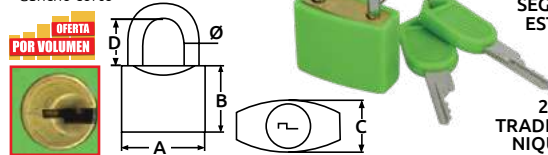

SEGURO  
ESTÁNDAR

2 LLAVES  
TRADICIONAL  
NIQUELADA

Código	Número	Medidas (mm)					Precio
		A	B	C	D	Ø	
14CANDAD004CH	29102	23	17	7.0	15	2.3	\$34.10

Unidad: 1 pieza. Master: 12 piezas.

### Candado laminado

- Características:
- Grillete corto
  - Terminado galvanizado
  - Cilindro de latón

SEGURO  
ALTA

INCLUYE  
2 LLAVES  
TRADICIONAL  
DE METAL

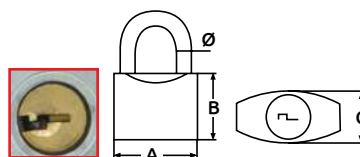

OFERTA ESPECIAL

Código	Número	Pernos	Medidas (mm)				Master (Piezas)	Precio
			A	B	C	Ø		
14CANDAD061CH	S/N	4	33	26	18	3	6	\$179.80
14CANDAD040CH	SSLA30	3	30	25	18	3	6	\$71.92
14CANDAD041CH	SSLA40	4	40	30	23	4	12	\$77.72
14CANDAD043CH	SSLA50	5	50	36	26	7	12	\$136.88
14CANDAD044CH	SSLA65	5	67	41	32	9	6	\$242.44

Unidad: 1 pieza.

### Candado impermeable

- Características:
- Cubierta de hule
  - Horquilla corta
  - Cilindro de latón
  - Cuerpo metálico
  - Doble cerrojo

SEGURO  
ALTA

IMPERMEABLE

INCLUYE  
2 LLAVES  
TRADICIONAL  
DE ACERO

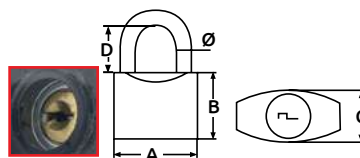

OFERTA ESPECIAL

Código	Número	Pernos	Medidas (mm)					Precio
			A	B	C	D	Ø	
14CANDAD045CH	TJ0230L	3	36	28	22	15	4	\$82.36
14CANDAD046CH	TJ0240L	4	45	37	27	19	5	\$114.84
14CANDAD047CH	TJ0250	5	56	41	30	23	9	\$157.76
14CANDAD048CH	TJ0265	5	70	35	35	30	11	\$291.16

Unidad: 1 pieza. Master: 6 Piezas

### Candados impermeables gancho largo

- Características:
- Cubierta de PVC
  - Horquilla corta
  - Cilindro de latón sólido
  - Acero cuerpo laminado

SEGURO  
ALTA

IMPERMEABLE

INCLUYE  
2 LLAVES  
TRADICIONAL  
DE ACERO

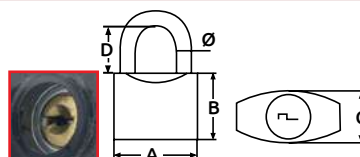

OFERTA ESPECIAL

Código	Número	Pernos	Medidas (mm)					Precio
			A	B	C	D	Ø	
14CANDAD050CH	TJ0230L	3	36	30	22	35	4	\$87.00
14CANDAD051CH	TJ0240L	4	47	38	29	42	6	\$103.24
14CANDAD052CH	TJ0250L	5	57	43	33	57	9	\$140.36
14CANDAD053CH	TJ0265L	5	72	49	38	63	11	\$244.76

Unidad: 1 pieza. Master: 6 piezas.

### Candado de latón sólido

- Características:
- Cuerpo y cilindro de latón sólido resistente a la corrosión
  - Gancho estándar cromado de acero templado
  - Resistente a cortes y perforaciones
  - Candado para interiores y exteriores

SEGURO  
ALTA

INCLUYE  
3 LLAVES  
TRADICIONAL  
DE ACERO

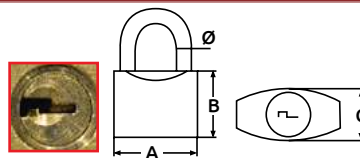

OFERTA ESPECIAL

Código	Número	Medidas (mm)				Precio
		A	B	C	Ø	
14CANDAD062CH	SSBM20	20	18.5	8.5	3.5	\$38.28
14CANDAD063CH	SSBM30	29	27	11	5	\$91.64
14CANDAD064CH	SSBM40	39	31	12	6	\$98.60
14CANDAD065CH	SSBM50	49	37	15	8	\$161.24
14CANDAD066CH	SSBM60	58	41	16	9	\$209.96

Unidad: 1 pieza. Master: 6 piezas.



## Candado de acero latonado

Características:

- Horquilla corta
- Cuerpo de acero terminado latonado
- Horquilla de acero templado
- Cilindro de latón sólido



Código	Número	Medidas (mm)				Precio
		A	B	C	Ø	
14CANDAD001CH	SSO4C40	38	33	16	5.8	\$41.76
14CANDAD002CH	SSO4C50	50	40	21	7.5	\$69.60
14CANDAD003CH	SSO4C60	60	50	23	9	\$87.00

Unidad: 1 pieza. Master: 6 piezas.

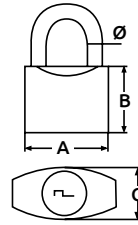

## Candado de acero latonado de alta seguridad



Características:

- Horquilla corta
- Cuerpo de acero terminado latonado
- Horquilla de acero templado
- Cilindro de latón sólido



Código	Número	Medidas (mm)					Precio
		mm	A	B	C	Ø	
14CANDAD087CH	BP264	38	38	17.3	35	6.3	\$45.24
14CANDAD088CH	BP265	50	50	23	43	8.5	\$67.28
14CANDAD089CH	BP266	63	63	26	52	10.5	\$103.24
14CANDAD090CH	BP267	75	75	28	58	12	\$151.96

Unidad: 1 pieza. Master: 6 piezas.

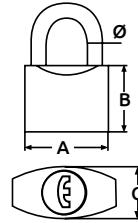

## Candado de latón sólido rectangular



Características:

- Cuerpo y cilindro de latón sólido
- Para puertas enrollables o de camión
- Resistente a cortes con cizallas
- Barra transversal de acero endurecido

OFERTA POR VOLUMEN



Código	Modelo	mm	Medidas (mm)				Precio
			A	B	C	Φ	
14CANDAD067CH	SSBR50	50	50	14	37	8	\$179.80
14CANDAD068CH	SSBR60	60	60	15	40	10	\$228.52
14CANDAD069CH	SSBR70	70	70	16	48	12	\$367.72
14CANDAD070CH	SSBR80	80	80	18	55	12	\$473.28
14CANDAD071CH	SSBR90	90	90	18	55	12	\$487.20

Unidad: 1 pieza. Master: 12 piezas.

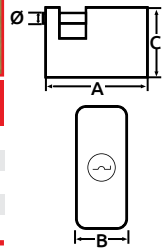

## Candado de alta seguridad acero inoxidable



Características:

- Material: Acero inoxidable
- Cromado
- Resistencia a la corrosión

OFERTA POR VOLUMEN



Código	Modelo	mm	Medidas (mm)				Precio
			A	B	C	Φ	
14CANDAD077CH	SS11C40	38	38	20	55	7.2	\$104.40
14CANDAD078CH	SS11C50	50	50	20	64	8.8	\$136.88
14CANDAD079CH	SS11C60	60	60	20	70	9.8	\$193.72

Unidad: 1 pieza. Master: 12 piezas.

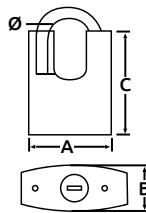

## Candado redondo tipo disco de acero inoxidable



Características:

- Material: Acero inoxidable 304
- Forro de hule

OFERTA POR VOLUMEN



Código	Modelo	Medidas (mm)						Precio
		A	B	C	Φ	E	F	
14CANDAD085CH	SSDC70	70	24	18.2	9.5	22.3	28	\$184.44

Unidad: 1 pieza. Master: 10 piezas.

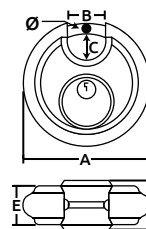



### Candado redondo de acero inoxidable

Características:

- Gancho templado de acero inoxidable
- Resistente a cortes y perforaciones
- Mecanismo interno resistente a la corrosión



**SEGURIDAD MÁXIMA**



**INCLUYE 2 LLAVES**



**TRADICIONAL DE LATÓN**

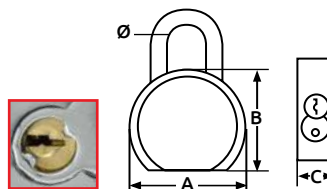

Código	Modelo	mm	Medidas (mm)				Precio
			A	B	C	Ø	
14CANDAD080CH	SSSC65	65 mm	63	53	26	9	\$298.12

Unidad: 1 pieza. Master: 6 piezas.



### Candado de acero inoxidable

Características:

- Cuerpo de acero inoxidable #304 con terminado pulido
- Con grillete de acero que evita la oxidación y corrosión
- Cilindro completo de latón



**SEGURIDAD ALTA**



**INCLUYE 3 LLAVES**



**TRADICIONAL DE NIQUEL**

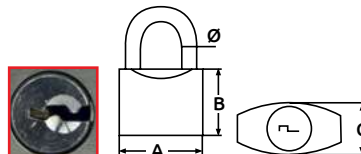

Código	Modelo	mm	Medidas (mm)				Precio
			A	B	C	Ø	
14CANDAD091CH	7040	40	40	35	15	6.3	\$324.80
14CANDAD092CH	7050	50	50	42	17	8	\$499.96
14CANDAD093CH	7060	60	60	50	19	10	\$669.32

Unidad: 1 pieza. Master: 6 piezas.



### Candado de combinación

Características:

- Material: Latón
- El usuario puede cambiar la combinación del código
- Muelles inoxidables



**SEGURIDAD ESTÁNDAR**



**COMBINACIÓN DE 4 DÍGITOS**

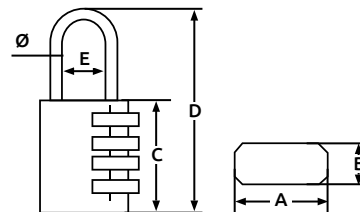

Código	Modelo	mm	Medidas (mm)				Precio	
			A	B	C	D		E
14CANDAD081CH	SSCA40	40	12.5	42	76	22.5	5.5	\$211.12

Unidad: 1 pieza. Master: 12 piezas.



### Candado de combinación

Características:

- Material: Latón
- El usuario puede cambiar la combinación del código
- Muelles inoxidables



**SEGURIDAD ESTÁNDAR**



**COMBINACIÓN DE 3 DÍGITOS**

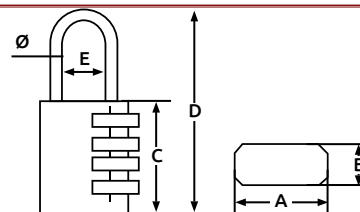

Código	Modelo	mm	Medidas (mm)				Precio	
			A	B	C	D		E
14CANDAD082CH	SSCB23	21	10	30	55	8.8	3.2	\$87.00
14CANDAD083CH	SSCB33	28.5	10	41.2	74	12.4	5	\$163.56

Unidad: 1 pieza. Master: 12 piezas.



### Candado de combinación

Características:

- Candado de color
- Útil para bolsas, maletines, maletas y permite identificarlas fácilmente
- El usuario puede introducir su propio código y modificarlo
- Pequeño, resistente y estético para una fácil operación



**COMBINACIÓN DE 4 DÍGITOS**



**SEGURIDAD ESTÁNDAR**

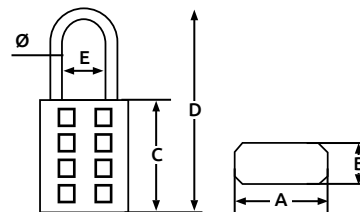

Código	Número	mm	Medidas (mm)				Precio	
			A	B	C	D		E
14CANDAD084CH	SSMM-01	32	7	33	59	19	4	\$60.32

Unidad: 1 pieza Master: 12 piezas.



## Regla para corte de placas de tablaroca

Características:

- Unidad de medida: pul. - mm
- Dimensión máx. 62 cm.
- Útil para cualquier tipo de navaja.
- Corte rápido y perfectamente alineado.
- País de origen FRANCIA.



REPRESENTANTE EXCLUSIVO

Te ofrecemos importar estos productos directo de fábrica

más información en [gimbel@gimbelmexicana.com](mailto:gimbel@gimbelmexicana.com)

Código	Número	Precio
14REGLAS016ED	163155	\$1,540.48

Unidad: 1 pieza. Master: caja con 3 piezas.

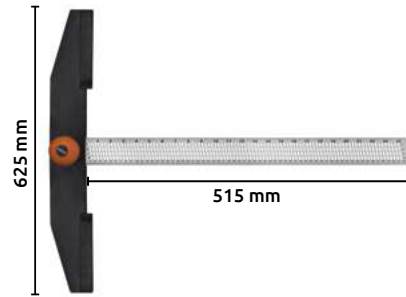

EDMA



PARA TABLAROCA

## Escuadra con ángulo ajustable

Características:

- Material: Aluminio.
- 7 mm de espesor.
- Ligera.
- País de origen FRANCIA.

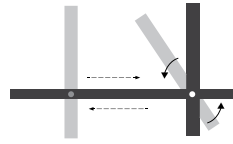

REPRESENTANTE EXCLUSIVO

Te ofrecemos importar estos productos directo de fábrica

más información en [gimbel@gimbelmexicana.com](mailto:gimbel@gimbelmexicana.com)

Código	Número	Precio
14ESCUAD007ED	173055	\$1,273.68

Unidad: 1 pieza. Master: 2 piezas.

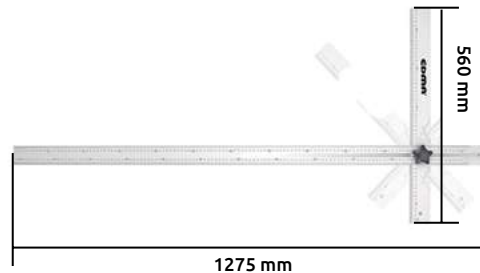

EDMA



PLEGABLE



MULTI-ÁNGULOS 0°-360°

## Serrucho con punta tridente

Características:

- Punta en forma de tridente para realizar los agujeros previos a la colocación de tornillos.
- Triple biselado, dentado doble para corte multidireccional.
- Manejable y muy ligero.
- Práctico para realizar recortes en placa de yeso, hormigón celular, paneles, etc.
- Funda incluida.
- País de origen FRANCIA.

REPRESENTANTE EXCLUSIVO

Te ofrecemos importar estos productos directo de fábrica

más información en [gimbel@gimbelmexicana.com](mailto:gimbel@gimbelmexicana.com)

Código	Número	Precio
14SERRUC013ED	067055	\$625.24

Unidad: 1 pieza. Master: caja con 5 piezas.



MANGO ERGONÓMICO



PARA TABLAROCA

## Serrote para tablaroca

Características:

- Serrote de punta para tablaroca
- Para cortes en placa de yeso y plástico
- Mango de plástico
- Medidas:
  - Longitud total: 315 mm
  - Longitud de la hoja 150 mm 6"
- Peso: 0.112 g
- 7 dientes por pulgada
- Dientes afilados
- Fácil uso



MANGO ERGONÓMICO



PARA TABLAROCA

Código	Número	Precio
14SERRUC014CH	133031	\$110.20

Unidad: 1 pieza. Master: 100 piezas.

## Cepillo para achaflanar placas de tablaroca

Características:

- Cuerpo de acero niquelado de alta resistencia.
- País de origen FRANCIA.



REPRESENTANTE EXCLUSIVO

Te ofrecemos importar estos productos directo de fábrica

más información en [gimbel@gimbelmexicana.com](mailto:gimbel@gimbelmexicana.com)

Código	Número	Precio
14CEPILL003ED	069255	\$1,327.04

Unidad: 1 pieza. Master: caja con 5 piezas.

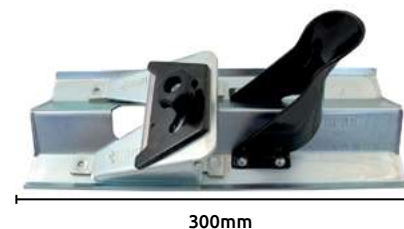

MULTI-ÁNGULOS 22°-45°



PARA TABLAROCA

EDMA



## Soporte para depósito de tablaroca

- Características:
- Ajustable a la medida del depósito.
  - País de origen FRANCIA.
  - Accesorio que permite llevar y sostener el depósito en el cinturón.



PLEGABLE



PARA  
TABLAROCA



EDMA

Te ofrecemos importar estos productos directo de fábrica

más información en [gimbel@gimbelmexicana.com](mailto:gimbel@gimbelmexicana.com)

REPRESENTANTE  
EXCLUSIVO



Código	Número	Precio
14ACCESO001ED	161855	\$690.20

Unidad: 1 pieza. Master: caja con 12 piezas.

## Pinza para unir canales y montantes

- Características:
- Capacidad máx.: 1+1 mm.
  - Nuevo sistema de punzonado patentado.
    - 60% mayor sujeción.
    - 30% menos esfuerzo.
  - País de origen FRANCIA.



350mm



EDMA

Te ofrecemos importar estos productos directo de fábrica

más información en [gimbel@gimbelmexicana.com](mailto:gimbel@gimbelmexicana.com)

REPRESENTANTE  
EXCLUSIVO



Código	Número	Precio
14PINZAS038ED	060055	\$3,261.92

Unidad: 1 pieza. Master: caja con 5 piezas.

## Pinza para unir canales y montantes a una mano

- Características:
- Capacidad máx.: 1 mm.
  - Muelle de retorno.
  - Nuevo sistema de punzonado patentado.
    - 60% mayor sujeción.
    - 30% menos esfuerzo.
  - País de origen FRANCIA.



260mm



EDMA

Código	Número	Precio
14PINZAS039ED	062055	\$3,238.72

Unidad: 1 pieza. Master: caja con 5 piezas.

## Cinta fibra de vidrio para tablamiento



Características:

- Material: fibra de vidrio súper reforzada.
- Trabaje el relleno directamente en la cinta.

Antes de colocarse asegúrese de que la superficie esté libre de polvo y grasa

KARLEN

Código	Longitud	Ancho	Precio
14CINTAS133CH	50m	50mm	\$133.40
14CINTAS134CH	45m	102mm	\$99.76

Unidad: 1 Pieza Master: 20 Piezas

• Con adhesivo

Código	Longitud	Ancho	Precio
14CINTAS173CH	45 m	102 mm	\$132.24

Unidad: 1 pieza. Master: 27 piezas.

## Cinta para junta de tablaroca

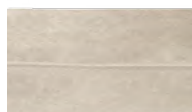

Características especiales:

- Material: Fibra de papel con alta tensión
- Ideal para cubrir bordes de tornillos, grietas y uniones de tablaroca
- Material resistente al agua y circunstancias húmedas.
- Contiene marca central ideal para usarse en esquinas

KARLEN



RESISTENTE  
AL AGUA



PARA  
TABLAROCA

Código	Longitud	Ancho	Calibre	Precio
14CINTAS135CH	50m	50mm	.28mm	\$126.44

Unidad: 1 Pieza Master: 20 Piezas

## Cinta para junta de tablaroca con refuerzo de acero

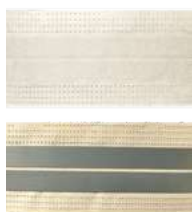

Características:

- Material: Papel especial fabricado para reforzar las juntas entre los paneles de tablaroca
- Resiste el estiramiento, formación de pliegues y distorsión
- Permanece plana bajo presión de la herramienta.

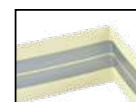

KARLEN



PARA  
TABLAROCA

Código	Longitud	Ancho	Calibre	Precio
14CINTAS136CH	30m	50mm	.28mm	\$295.80

Unidad: 1 Pieza Master: 20 Piezas





## Mango de plástico

Características:

- Mango de plástico ergonómico y fácil de ensamblar
- Con sólo insertar una parte de la seguenta en el mango y apretar el tornillo sujetador tenemos un arco con seguenta
- Medida: 10" (250mm)



BOLSA



MANGOS ERGONÓMICO

INCLUYE 1 SEGUETA

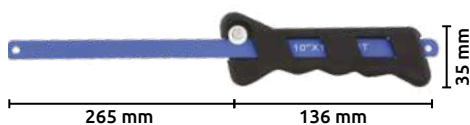

Código	Número	Precio
14ARCOS-030CH	HW-HS-10MP-L	\$59.16

Unidad: 1 pieza Master: 20 piezas

## Arco para calar

Características:

- Arco tipo escolar

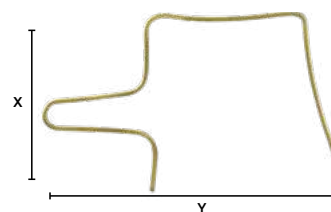

OFERTA POR VOLUMEN



NO INCLUYE SEGUETAS

Código	Medidas		Precio
	X	Y	
14ARCOS-021SM	120	145	\$18.33

Unidad: 1 pieza Master: 12 piezas

## Arco para calar

Características:

- Armazón de níquel cromado (plano)



BLISTER



INCLUYE 5 SEGUETAS

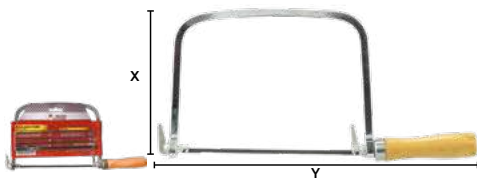

Código	Número	Medidas		Precio
		X	Y	
14ARCOSE017KI	(LS795) 110670	165mm	170mm	\$99.76

Unidad: 1 juego Master: 12 juegos

## Arco de seguenta para joyero

Características:

- Material: barra plana de acero
- Mango de madera



NO INCLUYE SEGUETAS

Código	Número	Medidas		Precio
		X	Y	
14ARCOS-016SH		65	150	\$138.04
14ARCOS-017SH		95	127	\$417.60
14ARCOS-018SH	SI-NA-1030	150	130	\$194.88
14ARCOS-019SH		285	120	\$417.60

Unidad: 1 juego Master: 12 piezas



# 3 CORTE Y DESBASTE

NOVIEMBRE 2024

## Arco para mecánico

Características:  
• Material: barra de acero mango de madera  
• Ideal para calar madera

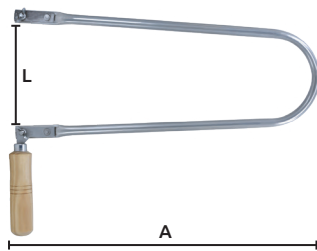

NO INCLUYE SEGUETAS

OFERTA POR VOLUMEN

Código	Número	Medidas A L	Precio
14ARCOSE020SM	3	41 X 14.5	\$154.28

Unidad: 1 pieza Master: 1 pieza

## Arco para mecánico

Características:  
• Acabado esmaltado  
• Con extensión



INCLUYE 1 SEGUETA

OFERTA POR VOLUMEN

Código	Número	Medidas A L	Precio
14ARCOS-028SM	FM001	12 37.5	\$114.84

Unidad: 1 pieza Master: 50 piezas

## Arco para segueta

Características:  
• Con extensión

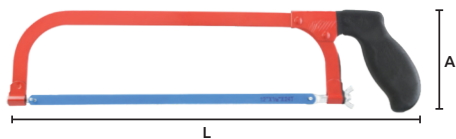

INCLUYE 1 SEGUETA

OFERTA ESPECIAL

Código	Número	Medidas A L	Precio
14ARCOSE019CH	FM0001	12 37.5	\$111.36

Unidad: 1 pieza Master: 50 piezas

## Arco para segueta expandible

Características:  
• Material: mango metálico cromado  
• Barra plana ajustable para seguetas de 8" A 12" (203MM-300mm)



INCLUYE 1 SEGUETA

OFERTA ESPECIAL

Código	Número	Medidas A L	Precio
14ARCOSE018CH	100	11.5 45.8	\$104.40

Unidad: 1 pieza Master: 50 piezas

## Arco para seguetas

Características:

- Cuerpo ligero de aleación de aluminio
- Mango de aluminio
- Para seguetas de 12" (300 mm)
- Ajuste de corte a 45° para cortes especiales
- Compartimento para almacenar seguetas
- Peso: 592g

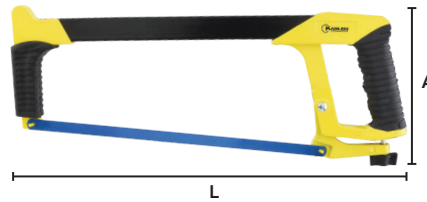

MANGOS FORRADOS  
INCLUYE 1 SEGUETA

Código	Número	Medidas A L	Precio
14ARCOS-029CH	HW-HS-12FA01	15.2 39.5	\$186.76

Unidad: 1 pieza Master: 6 piezas

## Arco para seguetas

Características:

- Material: acero esmaltado
- Mango de madera
- Barra plana para seguetas de 12" (300mm)

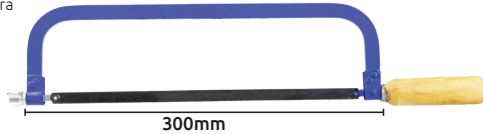

INCLUYE 1 SEGUETA

Código	Número	Precio
14ARCOSE001AM	JO-2712	\$73.08

Unidad: 1 pieza Master: 6 piezas

## Segueta caladora con pernos

Características:

- Longitud total 6,11/16" (165 mm)
- Para caladoras Dreme o Craftman
- Longitud entre pernos 161 mm
- Dientes trabados y afilados tipo regular
- Origen: EUA



Código	Número	Ancho mm	Grosor mm	Dientes por pulg	Precio
14SEGUET019OL	CP304	3.18	0.51	15	\$983.68

Unidad: 1 ciento Master: 500 cientos

## Segueta bimetálica

ESTÁNDAR

Características:

- Bimetálica



Código	Medidas	Dientes	Precio
14SEGUET058GI	12"X1/2"	18	\$18.10
14SEGUET059GI	12"X1/2"	24	\$18.10

Unidad: 1 pieza Master: Estuche con 100 piezas

## Segueta de sierra sable bimetálica

Características:

- Medidas: 19 mm x .92 mm



Código	Número	Longitud	Dientes por pulg	Precio
14SEGUET009CH	T24	150mm	24	\$47.56

Unidad: 1 pieza Master: 100 piezas

## Pernos con tuerca para arco de segueta

Características:

- Galvanizado
- Juego con 2 piezas



BOLSA

Código	Número	Precio
14ARCOS-020SM	S/N	\$201.84

Unidad: Bolsa con 10 Juegos/20 Piezas Master: 50 Bolsas/1000 piezas

## Segueta de carburo de tungsteno

Características:

- Acabado natural
- Longitud total: 300 mm
- Calibre 2.5 mm
- Peso 28 g

Corta madera, azulejo, vidrio y mármol



OFERTA ESPECIAL

Código	Número	Precio
14SEGUET062VI	032621L (1905)	\$98.60

Unidad: 1 pieza Master: 5 piezas

## Segueta bimetálica

Características:

- Barra de acero 6112
- Dientes M2 reforzados de alta velocidad (HSS)
- Flexible

Corta madera, metal, PVC y acero inoxidable



Código	Medidas	Dientes	Precio
14SEGUET288CH	12"X1/2"	18	\$20.07
14SEGUET289CH	12"X1/2"	24	\$20.07

Unidad: 1 pieza Master: 100 piezas

## Segueta sierra sable

Características:

- Dientes soldados electrónicamente para un mayor poder de unión
- Para cortes rápidos

Corta madera con clavos y desbaste



Código	Número	Longitud	Dientes por pulg	Precio
14SEGUET010CC	TPI-10	100 mm	10	\$42.92
14SEGUET011CC	TPI-6	150 mm	6	\$68.44

Unidad: 1 pieza Master: 1 pieza



## Segueta mecánica



Características:  
• Onix plata • Acero sueco

Código	Ancho mm	pulg	Longitud mm	pulg	Dientes por pulg	Precio
14SEGUET157SM	25.4	1	431.8	14	14	\$255.37
14SEGUET149SM	31.7	1 1/4	457.2	18	6	\$327.76

Características:  
• Segueta templada



Código	Ancho mm	pulg	Longitud mm	pulg	Espesor mm	pulg	Dientes por pulg	Precio
14SEGUET217SM	38	1 1/2	450	18	2.00	0.075	6	\$228.52
14SEGUET220SM	45	1 3/4	600	24	2.25	0.088	4	\$457.62
14SEGUET221SM	45	1 3/4	450	18	2.25	0.088	6	\$356.18

## Segueta mecánica

ESTÁNDAR

Características:  
• Cuerpo de acero de alta velocidad (HSS)  
• Dientes de acero M2  
• Segueta templada



ESTUCHE

OFERTA POR VOLUMEN

Código	Medidas pulg	Dientes por pulg	Precio
14SEGUET260CH	5/8 x 12"	14 Dientes	\$45.24
14SEGUET262CH	1 x 12"	10 Dientes	\$170.52
14SEGUET263CH	1 x 12"	14 Dientes	\$170.52
14SEGUET264CH	1 x 14"	10 Dientes	\$192.56
14SEGUET282CH	1 9/16 x 22"	6 Dientes	\$524.32

Unidad: 1 pieza Master: Estuche con 10 piezas

## Segueta para caladora

Características:  
• Excelente afilado  
• Materiales:  
-HCS: Acero alto en carbono -BIM: Bimetálica  
-CS: Acero al carbono -HSS: Aleación de acero



OFERTA POR VOLUMEN

Código	Número	Tipo de hoja	Material	Longitud (mm)	Dientes por pulg	Unidad	Precio	
14SEGUET292CH	T111C	"T"	HCS	100	8	5 Piezas	\$40.60	
14SEGUET004CH	GM-106		HCS	—	9		\$42.92	
* 14SEGUET294CH	T118AF	"U"	BIM	76	21	1 Pieza	\$117.16	
* 14SEGUET297CH	s/n		CS	75	20		\$6.96	
* 14SEGUET296CH	s/n		CS	100	11		\$8.12	
* 14SEGUET295CH	s/n		CS	100	25		\$8.12	
14SEGUET291CH	U111C		HCS	100	8		5 Piezas	\$40.60
* 14SEGUET293CH	U118B		HSS	76	12			\$117.16
14SEGUET007CH	GM-102		HSS	—	12			\$106.72

Master: 5 Piezas

\* INCLUYEN OFERTA POR VOLUMEN

## Hojas para sierra de calar para acero inoxidable, serie "Expert"



Especial para acero inoxidable, Inox

- Adecuadas para Metabo, AEG, Atlas Copco, Black & Decker, Bosch, DeWalt, Elu, Festool, Hitachi, Holz-Her, Kress, Makita, Skil.

Adecuada para:

• Chapas inoxidables (Inox) de 2 a 4mm, Metales NF

Modelo	Material	Longitud útil (mm)	Paso de dientes (mm)	Corresponde a modelo Bosh
Rectificado	HM	57	1,4	T 118 EHM

Código	Número	Precio
20WSIERR011MT	623663	\$1,028.92

Caja: 1 pieza Master: 3 piezas

Precios en catálogo de METABO

## Hojas para sierra de calar para madera, serie "Classic"



Para aplicaciones bastas en la obra y el jardín, económica y buena

- Adecuadas para Metabo, AEG, Atlas Copco, Black & Decker, Bosch, DeWalt, Elu, Festool, Hitachi, Holz-Her, Kress, Makita, Skil.

Adecuada para:

• Madera (también húmeda) 6 a 100mm, desrame, cortes rápidos bastos, especial cortes curvosxtremadamente elevada

Modelo	Material	Longitud útil (mm)	Grosor (mm)	Paso de dientes (mm)	Corresponde a modelo Bosh
Fresado, triscado	HCS	300	1,25	8,5/3 TPI	S 1617 K

Código	Número	Precio
20WSIERR048MT	628242	\$769.08

Caja: 1 pieza Master: 2 piezas

Precios en catálogo de METABO

## Serrucho

- Características:
- Material de la hoja: 65Mn
  - Grosor: 0.8 mm
  - Material del mango: madera dura
  - Dientes triple filo tratados térmicamente



MANGO DE MADERA



Código	Medida	Dientes x Pulgada	Precio
14SERRUC049CH	18"	7	\$143.84
14SERRUC050CH	20"	7	\$150.80
14SERRUC051CH	22"	7	\$155.44
14SERRUC052CH	24"	7	\$165.88

Unidad: 1 pieza Master: 1 pieza

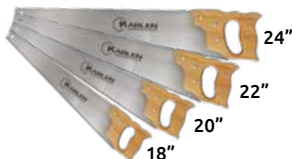

## Serrucho

- Características:
- Material de la hoja: 65Mn
  - Grosor: 0.9 mm
  - Material del mango: TPR+PP
  - Dientes triple filo tratados térmicamente



MANGO DE PLÁSTICO



Código	Medida	Dientes x Pulgada	Precio
14SERRUC045CH	18"	7	\$109.04
14SERRUC046CH	20"	7	\$117.16
14SERRUC047CH	22"	7	\$126.44
14SERRUC048CH	24"	7	\$135.72

Unidad: 1 pieza Master: 1 pieza



## Serrucho de costilla

- Características:
- Material de la hoja: 65Mn
  - Grosor: 0.8 mm
  - Material del mango: madera dura
  - Dientes triple filo tratados térmicamente



MANGO DE MADERA



Código	Medida	Dientes x Pulgada	Precio
14SERRUC053CH	12"	7	\$117.16
14SERRUC054CH	14"	7	\$122.96

Unidad: 1 pieza Master: 1 pieza



## Serrucho imperial

- Características:
- Fabricado en acero 1074 templado y pulido
  - Dientes afilados 6 puntos
  - Mango de roble y/o madera tropical con baño de barniz y tres tornillos latonados



Código	Número	Descripción	Precio
14SERRUC033SM	DI510-20	IMP-20"	\$438.25

Unidad: 1 pieza Master: 10 piezas

Nicholson®

## Serrucho profesional

- Características:
- Mango ergonómico de plástico recubierto de goma
  - Hoja de aleación de acero de alta calidad con recubrimiento de PTFE que reduce la fricción previene el oxidamiento
  - Espesor de la hoja 0.8 mm
  - 3 Remaches



Código	Número	Longitud	Precio
14SERRUC004CH	LS250	22" 550mm	\$109.04

Unidad: 1 pieza Master: 12 piezas

## Trabador para sierra (triscador)

- Características:
- Esmaltada
  - Longitud: 190 mm
  - Peso: 200 gr



Código	Número	Precio
14PINZAS003EN	K2070	\$925.68

Unidad: 1 pieza Master: 5 piezas

- Características:
- Esmaltada
  - Acero de fundición
  - Longitud: 175 mm
  - Peso: 150 gr
  - Tipo: Alemana



Código	Número	Precio
14PINZAS002SI	J0-PP-7A	\$99.76

Unidad: 1 pieza Master: 10 piezas

- Características:
- Esmaltada
  - Acero de fundición
  - Longitud: 175 mm
  - Peso: 150 gr
  - Tipo japonesa



Código	Número	Precio
14PINZAS001AM	J0-PP-7	\$244.76

Unidad: 1 pieza Master: 1 pieza



## Sierra para metal

- Características:
- Cromo vanadio
  - Diente fino
  - 72 Dientes trabados y afilados



Corta metal

Código	Tipo	Diámetro pulg mm	Barreno pulg mm	Esesor de corte pulg mm	Precio
14SIERRA052CH	SCT211	2.3/4 70	1" 25.4	0.018 .46	\$309.72
14SIERRA055CH				0.028 .72	\$126.44
14SIERRA057CH				0.040 1.0	\$233.16
14SIERRA060CH				0.057 1.4	\$174.00
14SIERRA061CH				0.064 1.6	\$185.60
14SIERRA062CH				0.072 1.8	\$207.64

Unidad: 1 pieza Master: 10 piezas

## Sierra para trabar madera sin dientes



SIN DIENTES



Corta madera

Código	Diámetro pulg mm	Barreno mm	Esesor de corte (mm)	Precio
N 14SIERRA614CH	10 250	25.4	2.5	\$448.92
14SIERRA476BO	12 300	25.4	2.5	\$690.20
N 14SIERRA615CH	14 350	25.4	3.0	\$897.84
14SIERRA478BO	16 400	25.4	3.0	\$1,142.60
14SIERRA480BO	20 500	25.4	3.5	\$2,280.56

Unidad: 1 pieza Master: 1 pieza

## Sierra para madera

- Características:
- Acero al cromo



DIENTE TIPO "A"



PARA CORTE LONGITUDINAL



Corta maderas duras tropicales

Código	Tipo	Diámetro pulg mm	Barreno mm	Esesor de corte (mm)	No. de dientes	Precio
14SIERRA016CH	A	12 300	25.4	2.5	48	\$907.12
14SIERRA017CH		14 350		3.0		\$973.24
14SIERRA018CH		16 400		3.0		\$689.04
14SIERRA019CH		18 450		3.5		\$1,802.64
14SIERRA020CH		20 500		3.5		\$1,221.48
14SIERRA021CH		22 550		4.0		\$3,210.88
14SIERRA022CH	24 600		\$3,982.28			

Unidad: 1 pieza Master: 1 pieza

## Sierra de carburo para aluminio

- Características:
- Esmerilado triple (ángulo negativo del diente)



CON PASTILLA DE TUNGSTENO



DIENTE CON ÁNGULO NEGATIVO



Corta metales no ferrosos (aluminio)



Código	Diámetro mm	Barreno pulg mm	Esesor de corte (mm)	Ángulo	No. de dientes	Precio
14SIERRA252CH*	300	1 25.4	3.7	-5°	100	\$2,134.40
14SIERRA251CH	300	1 25.4	2.7	-2°	80	\$1,974.32
14SIERRA253CH	350	1 25.4	3.1	-2°	100	\$2,241.12
14SIERRA249CH	250	5/8 15.8	2.7	-5°	80	\$591.60
14SIERRA250CH	250	5/8 15.8	2.7	-5°	100	\$939.60

Unidad: 1 pieza Master: 25 piezas



## Sierra de carburo

- Características:
- Sierra circular de carburo de tungsteno



Código	Número	Diámetro pulg	Diámetro mm	Barreno pulg.	Barreno mm	Espeor	Espeor de corte	Número de dientes	Master	Precio
*14SIERRA430CH	04-2030	4	101	5/8	15.8	1.5		30		\$112.52
*14SIERRA440CH	06-2140	6	152	5/8	15.8	1.5		40		\$182.12
*14SIERRA441CH	07-2124	7	178	5/8	15.8	1.5		24		\$182.12
*14SIERRA442CH	07-2160	7	178	5/8	15.8	1.5		40		\$228.52
*14SIERRA443CH		7	178	5/8	15.8	1.5		60		\$228.52
*14SIERRA443CJ		7 1/4	184	5/8	15.8	1.5		24		\$234.32
*14SIERRA443CK		7 1/4	184	5/8	15.8	1.5		40		\$234.32
*14SIERRA574CH		7 1/4	184	5/8	15.8	1.5		60		\$327.12
*14SIERRA444CH	08-2140	8	203	5/8	15.8	1.5		40	1 Pieza	\$344.52
*14SIERRA445CH	09-2140	9	229	1	25.4	2.0		40		\$395.56
*14SIERRA446CH	09-2160	9	229	1	25.4	2.0		60		\$395.56
*14SIERRA447CH	10-2140	10	254	1	25.4	2.0		40		\$523.16
*14SIERRA448CH	10-2160	10	254	1	25.4	2.0		60		\$689.04
14SIERRA496CH		12	300	1	25.4	2.1	2.8	48	5 Piezas	\$853.76
14SIERRA590CH		12	305			2.4	3.0	40		\$672.80
14SIERRA591CH		12	305	1	25.4	2.4	3.0	60		\$714.56
14SIERRA592CH		12	305	1	25.4	2.4	3.0	80		\$736.60
14SIERRA497CH		14	300	1	25.4	2.1	3.0	48	5 Piezas	\$1,173.92
14SIERRA596CH		14	355	1	25.4	2.4	3.0	60		\$752.84
14SIERRA597CH		14	355	1	25.4	2.4	3.0	80		\$810.84
14SIERRA598CH		14	355	1	25.4	2.4	3.0	100		\$1,920.96
14SIERRA599CH		14	355	1	25.4	2.4	3.0	120		\$2,814.16
14SIERRA498CH		16	400	1	25.4	2.1	3.0	48	10 Piezas	\$1,173.92
14SIERRA601CH		16	405	1	25.4	3.0	3.6	60		\$2,814.16
14SIERRA602CH		16	405	1	25.4	3.0	3.6	80		\$2,241.12
14SIERRA603CH		16	405	1	25.4	3.0	3.6	100		\$3,077.48
14SIERRA499CH		18	450	1	25.4	2.5	3.2	48	10 Piezas	\$1,664.60
14SIERRA606CH		18	455	1	25.4	3.0	3.6	40		\$3,841.92
14SIERRA607CH		18	455	1	25.4	3.0	3.6	60		\$3,308.32
14SIERRA608CH		18	455	1	25.4	3.0	3.6	80		\$1,830.48
14SIERRA611CH		20	510	1	25.4	3.0	3.6	100		\$3,499.72

Unidad: 1 pieza



DIENTES ALTERNOS



CON PASTILLA DE TUNGSTENO

## Disco para sierras manuales precision cut

- Características:
- Aplicaciones muy amplias en madera
  - Cortes limpios longitudinales y transversales
  - Apropriadadas para madera maciza y laminada, planchas de virutas en bruto, revestidas o enchapadas, MDF, materiales compuestos

### Hojas para sierras circulares manuales

- \* Material: HW/CT
- \* Ángulo desprendimiento de viruta: 15°
- \* Aplicación: KS 66, KS 66 PLUS, KSE 68 PLUS

Precision cut Madera



Código	Número	Diámetro Pulg	Diámetro mm	Espeor x barreno (mm)	Número de dientes	Forma de los dientes	Precio
20WDISCC028MT	628035000	7,1/4	190	2,2 x 30	48	WZ	\$1,407.08

Caja: 1 pieza Master: 25 piezas

Precios en catálogo de METABO



## Disco para sierras manuales multi cut

- Características:
- De uso universal en materiales exigentes; laminado, perfiles plástico, aluminio, cobre y latón
  - Ideal para aplicaciones en obras interiores
  - Resultados de corte perfectos
  - Avance de la sierra relativamente lento

### Hojas para sierras circulares manuales

- \* Material: HW/CT
- \* Ángulo desprendimiento de viruta: 8°
- \* Aplicación: KS 66, KS 66 PLUS, KSE 68 PLUS

Multi cut Metal Cancelería



Código	Número	Diámetro Pulg	Diámetro mm	Espeor x barreno (mm)	Forma de los dientes	Número de dientes	Precio
20WDISCC029MT	628077000	7,1/4	190	2,2 x 30	FZ/TZ	56	\$1,752.76

Caja: 1 pieza Master: 25 piezas

Precios en catálogo de METABO



Disco para sierras semiestacionarias / estacionarias precision cut



Características:  
 • Gama de aplicaciones muy amplia en madera blanda y dura  
 • Cortes longitudinales y transversales muy limpios

Hojas para sierras circulares  
 Semiestacionarias/Estacionarias

\* Material: HW/CT  
 \* Ángulo desprendimiento de viruta: 8°  
 \* Aplicación: KS 216, KGS 216, KGS 216 PLUS

Precision cut Madera **OFERTA POR VOLUMEN**

Código	Número	Diámetro Pulg	Diámetro mm	Espesor x barreno (mm)	Número de dientes	Forma de los dientes	Precio
20WDISCC031MT	628041000	8,1/2	216	2,4 x 30	48	WZ	\$2,637.84

Caja: 1 pieza Master: 25 piezas

Precios en catálogo de METABO

Disco para sierras semiestacionarias / estacionarias multi cut



Características:  
 • De uso universal en materiales exigentes; laminado, perfiles plásticos, aluminio, cobre y latón  
 • Resultados de corte perfectos incluso en cortes transversales

Hojas para sierras circulares  
 Semiestacionarias/Estacionarias

\* Material: HW/CT  
 \* Ángulo desprendimiento de viruta: 5°  
 \* Aplicación: KS 216, KGS 216, KGS 216 PLUS

Multi cut Metal Cancelería **OFERTA POR VOLUMEN**

Código	Número	Diámetro Pulg	Diámetro mm	Espesor x barreno (mm)	Número de dientes	Forma de los dientes	Precio
20WDISCC030MT	628083000	8,1/2	216	2,4 x 30	60	FZ/TZ	\$2,952.20

Caja: 1 pieza Master: 25 piezas

Precios en catálogo de METABO

Sierra de diamante



Corta granito, concreto, azulejo, y mármol



PARA CORTE EN SECO

PARA USO PROFESIONAL

Características:  
 • Grado de diamante JR3-JR4  
 • Resistencia: de 11 a 13 kg.  
 • Grado 46-60  
 • Segmentada

30% DENSIDAD DE DIAMANTE



Código	Número	Diámetro externo mm	Alt. del seg diamantado mm	Espesor mm	Diámetro interno mm	Número de dientes	Precio
14SIERRA351DC	105/SEGM	105	7.0	1.7	22.2	8	\$116.00
14SIERRA355DC	110/SEGM	110	7.0	2.0	22.2	9	\$143.84
14SIERRA359DC	115/SEGM	115	7.0	2.0	22.2	8	\$98.60
14SIERRA367DC	150/SEGM	150	5.0	2.0	22.2	12	\$211.12
14SIERRA371DC	180/SEGM	180	7.0	2.2	22.2	14	\$249.40
14SIERRA375DC	200/SEGM	200	7.0	2.2	22.2	14	\$382.80
14SIERRA379DC	230/SEGM	230	7.0	2.4	22.2	18	\$553.32
14SIERRA383DC	250/SEGM	250	7.0	2.4	22.2	18	\$866.52

Unidad: 1 pieza Master: 1 pieza

Sierra de diamante



Corta granito, concreto, azulejo y mármol



PARA CORTE EN SECO

PARA USO PROFESIONAL

Características:  
 • Calidad DIY  
 • Grado: 46-60  
 • Grado de diamante JR2 70% / JR3 30%  
 • Segmentada

17% DENSIDAD DE DIAMANTE



Código	Número	Diámetro externo mm	Alt. del seg diamantado mm	Espesor mm	Diámetro interno mm	Número de dientes	Resistencia	Precio
14SIERRA575CH	105/SEGM	105	7.0	1.7	22.2	8	5 - 7.5 kg.	\$96.28
14SIERRA576CH	110/SEGM	110	7.0	1.7	22.2	9	5 - 7.5 kg.	\$96.28
14SIERRA577CH	115/SEGM	115	7.0	2.0	22.2	9	5 - 7.5 kg.	\$111.36
14SIERRA578CH	150/SEGM	150	7.0	2.0	22.2	12	7.8 - 10 kg.	\$142.68
14SIERRA579CH	180/SEGM	180	7.0	2.2	22.2	14	7.8 - 10 kg.	\$204.16

Unidad: 1 pieza Master: 1 pieza

Sierra de diamante



Corta asfalto, granito, concreto, azulejo y mármol



PARA USO PROFESIONAL

Características:  
 • Alma de acero 65 mn. 50 mn. 2v  
 • Grado del diamante 20 kg. + 18 kg.

42% DENSIDAD DE DIAMANTE



Código	Número	Diámetro externo mm	Alt. del seg diamantado mm	Espesor mm	Diámetro interno mm	Número de dientes	Precio
14SIERRA395ZH	S/N	300	7.0	3.2	25.4	20	\$2,628.56
14SIERRA396ZH		350	7.0	3.2	25.4	24	\$3,290.92

Unidad: 1 pieza Master: 1 pieza





## Sierra de diamante

Características:

- Alma de acero 65 mn. 50 mn. 2v
- Grado del diamante 18 kg. + 16 kg.



Corta granito, concreto, azulejo y mármol



613EA



PARA USO PROFESIONAL



42% DENSIDAD DE DIAMANTE

Código	Número	Diámetro externo mm	Alt. del seg diamantado mm	Espesor mm	Diámetro interno mm	Número de dientes	Precio
14SIERRA386DC	S/N	300	8	3.0	25.4	20	\$1,084.60
14SIERRA388DC		350	8	3.5	25.4	24	\$1,511.48
14SIERRA390DC		400	8	4.0	25.4	28	\$1,571.80
14SIERRA613EA		500	8	5.0	25.4	35	\$1,798.00

Unidad: 1 pieza Master: 1 pieza



## Sierra de diamante

Características:

- Grado: 46-60
- Grado de diamante JR3 / JR4
- Modelo turbo con núcleo liso,



Corta concreto, azulejo y mármol



PARA USO PROFESIONAL



30% DENSIDAD DE DIAMANTE

PARA CORTE EN SECO Y HÚMEDO

Código	Número	Diámetro externo mm	Alt. del seg diamantado mm	Espesor mm	Diámetro interno mm	Resistencia	Precio
14SIERRA352DC	105/TURB	105	7.0	2.0	20/22.2	12 a 13 Kg.	\$84.68
14SIERRA360DC	115/TURB	115	7.0	2.0	20/22.2		\$153.12
14SIERRA364DC	125/TURB	125	7.0	2.0	20/22.2		\$133.40
14SIERRA368DC	150/TURB	150	7.0	2.2	22.2		\$193.72
14SIERRA372DC	180/TURB	180	7.0	2.2	22.2		\$232.00
14SIERRA376DC	200/TURB	200	7.0	2.2	25.2		\$301.60
14SIERRA384DC	250/TURB	250	7.0	2.4	25.2		\$453.56

Unidad: 1 pieza Master: 1 pieza



## Sierra de diamante

Características:

- Grado: 46-60
- Grado de diamante JR3 JR4
- Modelo turbo-HG con núcleo ranurado



Corta concreto, azulejo y mármol



PARA USO PROFESIONAL



30% DENSIDAD DE DIAMANTE

PARA CORTE EN SECO Y HÚMEDO

Código	Número	Diámetro externo mm	Alt. del seg diamantado mm	Espesor mm	Diámetro interno mm	Resistencia	Precio
14SIERRA353DC	105/TURB-HG	105	7.0	2.0	22.2	13 a 14 Kg.	\$117.16
14SIERRA361DC	115/TURB-HG	115	7.0	2.0	22.2		\$104.40
14SIERRA365DC	125/TURB-HG	125	7.0	2.0	22.2		\$124.12
14SIERRA369DC	150/TURB-HG	150	7.0	2.0	25.2		\$221.56
14SIERRA373DC	180/TURB-HG	180	7.0	2.2	22.2		\$249.40
14SIERRA377DC	200/TURB-HG	200	7.0	2.0	25.2		\$341.04

Unidad: 1 pieza Master: 1 pieza



## Sierra de diamante

Características:

- Grado: 46-60
- Resistencia: 9 a 10 kg
- Grado de diamante JR3 / JR4
- Modelo RIM (WET)



Corta granito, concreto, azulejo y mármol



PARA USO PROFESIONAL



30% DENSIDAD DE DIAMANTE

PARA CORTE HÚMEDO

Código	Número	Diámetro externo mm	Alt. del seg diamantado mm	Espesor mm	Diámetro interno mm	Resistencia	Precio
14SIERRA350DC	105/RIM	105	5.0	1.7	22.2	9 a 10 Kg.	\$89.32
14SIERRA354DC	110/RIM	110	5.0	2.0	22.2		\$107.88
14SIERRA358DC	115/RIM	115	5.0	2.0	22.2		\$113.68
14SIERRA362DC	125/RIM	125	5.0	2.0	22.2		\$114.84
14SIERRA366DC	150/RIM	150	5.0	2.0	22.2		\$205.32
14SIERRA370DC	180/RIM	180	5.0	2.2	22.2		\$256.36
14SIERRA374DC	200/RIM	200	5.0	2.0	25.2		\$324.80
14SIERRA378DC	230/RIM	230	5.0	2.4	22.2		\$551.00
14SIERRA382DC	250/RIM	250	5.0	2.0	25.2		\$625.24

Unidad: 1 pieza Master: 1 pieza





## Sierra de diamante

Corta granito, concreto, azulejo y mármol

- Características:
- Grado de diamante JR2 70% / JR3 30%
  - Grado: 46-60
  - Calidad DIY
  - Modelo RIM (WET) comercial



PCD  
PARA CORTE HÚMEDO

18% DENSIDAD DE DIAMANTE

OFERTA ESPECIAL

Código	Número	Diámetro externo mm	Alt. del seg diamantado mm	Espesor mm	Diámetro interno mm	Resistencia	Precio
14SIERRA580CH	105/RIM	105	5.0	1.7	22.2	6 - 8.5 Kg.	\$78.88
14SIERRA581CH	110/RIM	110	5.0	2.0	22.2	6 - 8.5 Kg.	\$91.64
14SIERRA582CH	115/RIM	115	5.0	2.0	22.2	6 - 8.5 Kg.	\$99.76
14SIERRA583CH	150/RIM	150	5.0	2.0	22.2	8 - 12 Kg.	\$142.68
14SIERRA584CH	180/RIM	180	5.0	2.2	22.2	8 - 12 Kg.	\$192.56

Unidad: 1 pieza Master: 1 pieza

## Disco de diamante 5" Classic UC

Características:

- Adecuado para todos los materiales de construcción y de obras, como hormigón, hormigón lavado, arenisca dura y ladrillos de arcilla
- Disco universal con buena relación precio-rendimiento
- Buena potencia de corte, óptima duración
- Segmentos de diamante soldados por láser; altura del segmento: 7,0 mm
- Velocidad de trabajo máx. 80 m/s (300-400 mm: 100 m/s)



Diámetro Pulg	Cantidad de segmentos
5	9

Para Esmeriladora De 5" (125 mm) Calidad Classic UC Modelo: \_\_\_\_\_ Recto

OFERTA POR VOLUMEN

Código	Número	Diám. x perforación (mm)	R.P.M	Precio
20WDISCT025MT	628157000	1,6 x 22,2	12,220	\$1,230.76

Caja: 1 pieza Master: 1 pieza

Precios en catálogo de METABO

## Disco de diamante 5" Classic UC

Características:

- Adecuado para todos los materiales de construcción y de obras, como hormigón lavado, arenisca dura y ladrillos de arcilla
- Disco universal con buena relación precio-rendimiento
- Buena potencia de corte, óptima duración
- Segmentos de diamante soldados por láser, altura del segmento: 7,0 mm
- Velocidad de trabajo máx. 80 m/s (300-400 mm: 100 m/s)



Diámetro Pulg	Cantidad de segmentos
9.06	15

Para Esmeriladora De 5" (125 mm) Calidad Classic UC Modelo: \_\_\_\_\_ Recto

OFERTA POR VOLUMEN

Código	Número	Espesor x barreno (mm)	R.P.M	Precio
20WDISCD026MT	628134000	230 x 22.23	6,600	\$3,463.76

Caja: 1 pieza Master: 1 pieza

Precios en catálogo de METABO

## Disco para corte

Características:

- Fabricados con óxido de aluminio
- Con mallas de fibra de vidrio



Corta metal, hierro y cold-roll



OFERTA ESPECIAL



TIPO T-27 CENTRO REALZADO

Código	Número	Diámetro pulg	Grueso pulg	Barreno pulg	Grano	R.P.M	Precio
14DISCOS037KH	COM4.5	4.5	1/8	3/8	22.2	30	13 300 \$30.74
14DISCOS004KH	COM7	7	1/8	3/8	22.2	30	8 500 \$39.44
14DISCOS005KH	COM9	9	1/8	3/8	22.2	30	6 500 \$49.88

Unidad: 1 pieza Master: 1 pieza

## Disco para corte

Características:

- Fabricados con carburo de silicio
- Con 2 mallas de fibra de vidrio



Corta concreto y mármol



OFERTA ESPECIAL



TIPO A46-T5 CENTRO PLANO

Código	Número	Diámetro pulg	Grueso pulg	Barreno pulg	Grano	R.P.M	Precio
14DISCOS008KH	CCO4.5	115	4.5	1/8 3/8	22.2	11 900	30 \$22.39
14DISCOS006KH	CCO7	180	7	1/8 3/8	22.2	8 500	30 \$49.88
14DISCOS007KH	CCO9	230	9	1/8 3/8	22.2	6 500	30 \$56.84

Unidad: 1 pieza Master: 25 piezas

## Discos corte "Novoflex" Acero

Características:

- Calidad Novoflex con la buena relación precio-rendimiento
- Dureza: media
- De aplicación universal en el tratamiento del metal
- Buena potencia de corte con buena duración
- Velocidad máxima de trabajo 80 m/s



Diámetro Pulg	Calidad	mm
(1) 4,1/2	A 30 "Novoflex"	115
(2) 7	Acero	180
(3) 9	A 30-BF/42	230

Modelo: A \_\_\_\_\_ Acodado

OFERTA POR VOLUMEN

Código	Número	Espesor x barreno (mm)	R.P.M	Precio
(1)20WDISCC001MT	616454000	2.5 x 22.2	13,300	\$46.40
(2)20WDISCC002MT	616457000	3.0 x 22.2	8,500	\$75.40
(3)20WDISCC003MT	616477000	3.0 x 22.2	6,600	\$107.88

Caja: 1 pieza Master: 25 piezas

Precios en catálogo de METABO

## Discos corte "Flexiamant Super"

Características:

- Disco universal para el tratamiento del metal
- Dureza: dura
- Potencia de corte extremadamente alta con duración alta, gracias a uso de corindones especiales
- Resultados óptimos al emplear amoladoras angulares
- Velocidad máxima de trabajo 80 m/s



Diámetro Pulg	Calidad	mm
4,1/2	A 36-T "Flexiamant Super"	115
	Acero	
	A 36-T-BF/42	

Modelo: A \_\_\_\_\_ Acodado

OFERTA POR VOLUMEN

Código	Número	Espesor x barreno (mm)	R.P.M	Precio
20WDISCC005MT	616102000	3.0 x 22.2	8,500	\$102.08

Caja: 1 pieza Master: 25 piezas

Precios en catálogo de METABO

### Discos corte "Flexiarapid super"

- Características:
- La última generación de discos superfinos, máxima potencia de corte con muy alta duración, para todos los aceros inoxidables, a prueba de ácidos
  - Libre de hierro, azufre y cloro (F + S + Cl ≤ 0,1 %)
  - (V2A, Nirosta, INOX), acero para muelas y herramientas



Clase de calidad	Diámetro Pulg mm	Calidad	Modelo:	Acodado
(1) A 60-U-BF/41	4,1/2 115	A 36-U/A 46-U/A 60-U "Flexiarapid Super" inoxidable		
(2) A 60-U-BF/42	4,1/2 115			
(3) A-36-U-BF/42	9 230			

Código	Número	Espesor x barreno (mm)	R.P.M	Precio
(1) 20WDISCC023MT	616208000	0.8 x 22.2	13,300	\$58.00
(2) 20WDISCC010MT	616217000	1.0 x 22.2	13,300	\$62.64
(3) 20WDISCC015MT	616229000	1.9 x 22.2	6,600	\$148.48

Caja: 1 pieza Master: 25 piezas Precios en catálogo de METABO

### Discos corte "Flexiamant super"

- Características:
- Disco universal con estructura abierta para el tratamiento de metales
  - NF como aluminio, cobre, latón, bronce y más
  - Dureza: blanda
  - Alta potencia de corte con alta duración
  - Velocidad máxima de trabajo 80 m/s



Código	Número	Espesor x barreno (mm)	R.P.M	Precio
20WDISCC016MT	616751000	2.5 x 22.2	13,300	\$47.56
20WDISCC024MT	616122000	3.0 x 22.2	8,500	\$80.04

### Disco corte "Flexiamant super" Acero

- Características:
- Buena potencia de corte con buena duración en acero
  - Diseño robusto para maquinas potentes
  - Dureza: dura
  - Velocidad máxima de trabajo: 80 m/s



Clase de calidad	Diámetro Pulg mm	Calidad	Modelo:	Acodado
(1) A 30-R	4,1/2 115	A 30-R "Flexiamant super" Acero A 30-R-BF/41		

Código	Número	Espesor x barreno (mm)	R.P.M	Precio
20WDISCC036MT	616343000	3,50 x 3	4 365	\$259.84

Caja: 1 pieza. Master: 1 pieza Precios en catálogo de METABO

### Discos corte "Flexiarapid Super" Inox

- Características:
- Discos superfinos de gran potencia especiales para el tratamiento del acero Inox
  - Máxima potencia de corte con muy alta duración
  - Libre de hierro, azufre y cloro (F + S + Cl ≤ 0,1 %)
  - Para todos los aceros Inox y a prueba de ácidos (V2A, Nirosta, INOX), acero para muelas
  - Para cortes poco ruidosos, sin rebabas y precisos



Clase de calidad	Diámetro Pulg mm	Calidad	Modelo:	Acodado
(1) A 60-U-BF/41	5 115	A 30-0 "Flexiamant Super" Aluminio A 30-0-BF/42		
(2) A 36-U-BF/41	9 180			
(3) CA 46-U M-Calibur	4,1/2 230			

Código	Número	Espesor x barreno (mm)	R.P.M	Precio
(1) 20WDISCC027MT	616220000	1.0 x 22.2	13,300	\$67.28
(2) 20WDISCC014MT	616228000	1.6 x 22.2	8,500	\$116.00
(3) 20WDISCC034MT	616285000	1.9 x 22.2	6,600	\$119.48

Caja: 1 pieza Master: 1 pieza Precios en catálogo de METABO

### Discos corte "Novoflex" Piedra

- Características:
- Dureza: mediamunes
  - Calidad Novoflex
  - Utilización universal en el tratamiento de piedra natural y artificial
  - Alto rendimiento de corte con buena duración
  - Velocidad máxima de trabajo 80 m/s



Clase de calidad	Diámetro Pulg mm	Calidad	Modelo:	Acodado
(1) C 30-BF/42	4,1/2 115	A 36-U/A 46-U/A 60-U "Flexiarapid Super" inoxidable		
(2) C 30-BF/42	7 180			
(3) C 30-BF/42	9 230			

Código	Número	Espesor x barreno (mm)	R.P.M	Precio
(1) 20WDISCC019MT	616455000	2.5 x 22.2	13,300	\$47.56
(2) 20WDISCC020MT	616458000	3.0 x 22.2	8,500	\$82.36
(3) 20WDISCC021MT	616479000	3.0 x 22.2	6,600	\$113.68

Caja: 1 pieza Master: 25 piezas Precios en catálogo de METABO

### Disco FLAP de óxido de aluminio

- Para usarse en lijadoras angulares y neumáticas
- Uso para las industrias: metalmeccánica, siderúrgica, naval, construcción, etc.

Código	Modelo	Medida	Grano	Rev. Max por min	Flaps (lijas)	Precio
14DISCOS038CH			40			\$33.64
14DISCOS039CH			60			\$40.60
14DISCOS040CH	368MXT-29	115 x 22 mm	80	13,300	72	\$40.60
14DISCOS041CH			100			\$40.60
14DISCOS042CH			120			\$40.60
14DISCOS043CH			40			\$90.48
14DISCOS044CH	368MXT-29	180 x 22 mm	60	8,500	110	\$90.48
14DISCOS045CH			80			\$90.48
14DISCOS046CH			100			\$117.16

Unidad: 1 pieza Master: 10 piezas

Desbasta soldadura, acero, aluminio, materiales ferrosos y no ferrosos



PARA USO PROFESIONAL  
TIPO T-29 FORMA CONVEXA  
ÁNGULO 15°-25°



## Disco FLAP de óxido de zirconio

- Características:
- De óxido de zirconio
  - Alta calidad
  - Adherido con resina
  - Soporte: fibra de vidrio
  - Anillo de entrada metálico

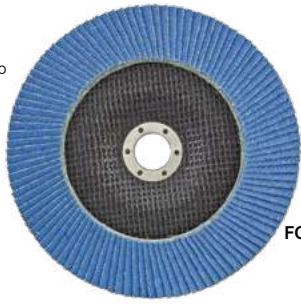

PARA USO PROFESIONAL

TIPO T-29  
FORMA CONVEXA

ÁNGULO  
15°-25°

- Para usarse en lijadoras angulares y neumáticas
- Uso para las industrias: metalmecánica, siderúrgica, naval, construcción, etc.



Desbasta soldadura, acero, aluminio, materiales ferrosos y no ferrosos

Código	Modelo	Medida	Grano	Rev. Max por min	Flaps (lijas)	Precio
14DISCOS047CH			40			\$60.32
14DISCOS048CH			60			\$60.32
14DISCOS049CH	668KXT-29	115 x 22 mm	80	13,300	72	\$60.32
14DISCOS050CH			100			\$60.32
14DISCOS051CH			120			\$44.08
14DISCOS052CH	668KXT-29	180 x 22 mm	40	8,500	110	\$97.44
14DISCOS053CH			60			\$118.32
14DISCOS054CH			80			\$118.32
14DISCOS055CH			100			\$118.32

Unidad: 1 pieza Master: 10 piezas

## Discos flap para metal

- Características:
- Disco abrasivo de láminas "Flexiamant Super Convex CER"
  - Cerámica de alta abrasión
  - Larga duración
  - Velocidad máxima de trabajo 80 m/s



Diámetro Pulg	mm
5	125
5	125

OFERTA POR VOLUMEN

Código	Número	Espesor x barreno (mm)	Granulado	Precio
20WDISCD032MT	626460000	22.23	P60	\$373.52
20WDISCD033MT	626461000	22.23	P80	\$409.48

Caja: 1 pieza Master: 10 piezas

Precios en catálogo de METABO

## Discos flap para metal

- Características:
- Disco abrasivo de láminas "Flexiamant Super Convex ZK"
  - Corridón de circonio de alta abrasión
  - Larga duración
  - Velocidad máxima de trabajo 80 m/s



Diámetro Pulg	mm
(1) 5	125
(2) 5	125

OFERTA POR VOLUMEN

Código	Número	Espesor x barreno (mm)	Granulado	Precio
(1) 20WDISCD034MT	626462000	22.23	P40	\$223.88
(2) 20WDISCD035MT	626463000	22.23	P60	\$223.88

Caja: 1 pieza Master: 10 piezas

Precios en catálogo de METABO

## Discos de piedra para esmeril de banco

- Características:
- De tejido abrasivo de corindón especial en combinación con vellón abrasivo de alta calidad
  - Desde la abrasión del material hasta el rectificado fino en sólo un ciclo de trabajo. Aspecto muy uniforme del rectificado con una abrasión buena del material



Diámetro Pulg	mm
(1) 5	125
(2) 5	125

Para Esmeriladora WE 14-125 Inox

OFERTA POR VOLUMEN

Código	Número	Espesor x barreno (mm)	Granulado	Precio
(1) 20WDISCD011MT	626369000	1,6 x 22,2	Grueso	\$624.08
(2) 20WDISCD012MT	626370000	1,6 x 22,2	Medio	\$624.08

Caja: 1 pieza Master: 25 piezas

Precios en catálogo de METABO

## Disco de desbaste

- Características:
- Fabricados con materias primas que no contienen Hierro, Cloro ni Azufre con lo que evita contaminaciones en las piezas.
  - Excelente rendimiento y velocidad de remoción.
  - Elimina manchas originadas por el proceso de oxidación y reacciones electroquímicas.



Desbasta metales y acero inoxidable

OFERTA ESPECIAL

TIPO T-29 CENTRO PLANO

Código	Diámetro Pulg	mm	Espesor x barreno (mm)	Master	Precio
14DISCOS093CH	4,1/2"	114	5.7 x 22	100 piezas	\$40.60
14DISCOS095CH	7"	177	5.9 x 22.2	50 piezas	\$87.00

Unidad: 1 pieza

## Disco de desbaste

- Características:
- Fabricados con materias primas que no contienen Hierro, Cloro ni Azufre con lo que evita contaminaciones en las piezas.
  - Excelente rendimiento y velocidad de remoción.
  - Elimina manchas originadas por el proceso de oxidación y reacciones electroquímicas.



Desbasta metales y acero inoxidable

OFERTA ESPECIAL

TIPO T-27 CENTRO REALZADO

Código	Diámetro Pulg	mm	Espesor x barreno (mm)	Master	Precio
14DISCOS096CH	14"	355	3.1 x 25.3	25 piezas	\$169.36
14DISCOS097CH	4, 1/2"	114	1.7 x 22.2	400 piezas	\$12.67

Unidad: 1 pieza

## Disco de desbaste

- Características:
- Fabricados con materiales abrasivos de alta resistencia, como óxido de aluminio, carburo de silicio o circonio.
  - Excelente rendimiento y velocidad de remoción.
  - Reforzados con una malla de fibra de vidrio para proporcionar resistencia adicional y evitar la rotura durante su uso.



Desbasta metales

OFERTA ESPECIAL

TIPO T-29 CENTRO PLANO

Código	Diámetro Pulg	mm	Espesor x barreno (mm)	Master	Precio
14DISCOS102CH	3"	75	2 x 10	4 piezas	\$63.80

Unidad: 1 pieza

## Disco de corte para acero inoxidable

- Características:
- Uso: materiales huecos
  - Tipo 1
  - Grano: 60
  - Ideal para corte en metal y materiales duros
  - Alta resistencia a la corrosión
  - Resistente a altas temperaturas

Acero inoxidable



Código	Diámetro Pulg	Diámetro mm	Esesor x barreno (mm)	R.P.M	Precio
14DISCOS101CH	4 1/2"	114.3	1.19 x 22.2	13,300	\$13.92

Unidad: 1 pieza Master: 1 pieza

## Discos desbaste "Flexiamant" Acero

- Características:
- Disco universal para todo el tratamiento del metal
  - Dureza: media
  - Alta potencia de corte con alta duración
  - Velocidad máxima de trabajo 80 m/s



Diámetro Pulg	Diámetro mm	A 24-N "Flexiamant" Acero
(1) 4,1/2	115	A 24-N-BF/27
(2) 7	180	Modelo: Acodado

Código	Número	Esesor x barreno (mm)	R.P.M	Precio
(1) 20WDISCD003MT	616726000	6 x 22.2	13,300	\$80.04
(2) 20WDISCD004MT	*616560000	6 x 22.2	8,500	\$150.80

Caja: 1 pieza Master: 25 piezas/\*10 piezas

Precios en catálogo de METABO

## Disco desbaste "Flexiamant super" Piedra

- Características:
- Disco especial para trabajos de desbaste en hormigón, piedra natural y artificial
  - Dureza: blanda
  - Alta potencia abrasiva y larga vida útil
  - Velocidad máxima de trabajo 80 m/s



Diámetro Pulg	Diámetro mm	C 24-N "Flexiamant super" Piedra
4,1/2	115	Modelo: Acodado

Código	Número	Esesor x barreno (mm)	R.P.M	Precio
20WDISCD020MT	616729000	6 x 22.2	13,300	\$60.32

Caja: 1 pieza Master: 25 piezas

Precios en catálogo de METABO

## Discos de desbaste para amoladora

- Características:
- Disco especial para la construcción de oleoductos y recipientes
  - Tratamiento de cordones de soldadura en rectificado frontal
  - Rectificado de defectos de soldadura
  - Muy buena potencia abrasiva con buena duración
  - Velocidad máxima de trabajo 80 m/s



Modelo	Diámetro Pulg	Diámetro mm	Clase de calidad ZA 24-T "Flexiamant Super" oleoducto
Acodado/a	4 1/2"	101,6	
Acodado/a	7"	177,8	
Acodado/a	9"	228,6	

Código	Número	Diám. x grosor x perforación	R.P.M	Precio
20WDISCD029MT	616792000	115 x 4 x 22.23	13,300	\$106.72
20WDISCD030MT	616795000	180 x 4 x 22.23	8,500	\$164.72
20WDISCD031MT	616796000	230 x 4 x 22.23	6,600	\$240.12

Caja: 1 pieza Master: 1 pieza

Precios en catálogo de METABO

## Discos desbaste "Novoflex" Acero

- Características:
- Calidad Novoflex con la buena relación precio-rendimiento
  - Dureza: media
  - De aplicación universal en el tratamiento del metal
  - Buena potencia de abrasión y larga vida útil
  - Velocidad máxima de trabajo 80 m/s



Diámetro Pulg	Diámetro mm	A 24 "Novoflex" Acero
(1) 4,1/2	115	A 24-BF/27
(2) 7	180	Modelo: Acodado

Código	Número	Esesor x barreno (mm)	R.P.M	Precio
(1) 20WDISCD001MT	616460000	6 x 22.2	13,300	\$62.64
(2) 20WDISCD002MT	*616465000	6 x 22.2	8,500	\$112.52

Caja: 1 pieza Master: 25 piezas/\*10 piezas

Precios en catálogo de METABO

## Discos desbaste "Flexiamant super" Inox

- Características:
- Disco especial para el tratamiento de aceros inoxidables
  - Bajo contenido en hierro y azufre < 0,1 %
  - Dureza: blanda
  - Muy buena potencia de abrasión con buena duración
  - Velocidad máxima de trabajo 80 m/s



Diámetro Pulg	Diámetro mm	A 36 "Flexiamant super" Inox
7	180	Modelo: Acodado

Código	Número	Esesor x barreno (mm)	R.P.M	Precio
20WDISCD017MT	616610000	6 x 22.2	8,500	\$118.32

Caja: 1 pieza Master: 25 piezas

Precios en catálogo de METABO

## Disco desbaste "Flexiamant super" Piedra

- Características:
- Disco especial para el tratamiento de aceros inoxidables
  - Bajo contenido en hierro y azufre < 0,1 %
  - Dureza: blanda
  - Muy buena potencia de abrasión con buena duración
  - Velocidad máxima de trabajo 80 m/s



Diámetro Pulg	Diámetro mm	A 36 "Flexiamant super" Inox
4,17/32	115	Modelo: Acodado

Código	Número	Esesor x barreno (mm)	R.P.M	Precio
20WDISCD041MT	616290000	7 x 22.2	12,200	\$213.44

Caja: 1 pieza Master: 25 piezas

Precios en catálogo de METABO

## Disco de vellón

- Características:
- Vellón prensado sobre placa de tejido de fibra de vidrio
  - Para limpiar y pre pulir superficies, para rectificar cordones de soldadura, reduce ciclos de trabajo
  - Para aceros aleados y altamente aleados, metales NF y ligeros, aceros al cromo y al níquel, titanio, aceros



Diámetro Pulg	Diámetro mm	Para Esmeriladora WE 14-125 Inox
5	130	

Código	Número	Esesor x barreno (mm)	Granulado	Precio
20WDISCD010MT	626368000	1,6 x 22,2	Muy fino	\$1,060.24

Caja: 1 pieza Master: 25 piezas

Precios en catálogo de METABO



## Disco de vellón comprimido muy fino con base para velcro



Para Esmeriladora  
WE 14-125 INOX

Características:

- Material de vellón prensado con tejido velcro
- Ideal para limpiar y prepulir superficies, para rectificar cordones de soldadura
- Reduce ciclos de trabajo para aceros, metales no ferrosos y ligeros, aceros al cromo y al níquel, titanio, aceros aleados y altamente aleados

Código	Número	Precio
20WDISCD021MT	626375000	\$963.96

Caja: 1 pieza Master: 1 bolsa

Precios en catálogo de METABO

## Disco compacto vellón fino



Para Esmeriladora  
KnsE 14-150

Características:

- De material de vellón prensado con tejido velcro
- Para limpiar y prepulir superficies, para rectificar cordones de soldadura, reduce ciclos de trabajo
- Para aceros, metales no ferrosos y ligeros, aceros al cromo y al níquel, titanio, aceros aleados y altamente aleados

	Diámetro	
	Pulg	mm
(1)	5	130
(2)	5	130

OFERTA  
POR VOLUMEN

Código	Número	Espesor x barreno (mm)	Granulado	Precio
(1) 20WDISCD022MT	626401000	6 x 25,4	Muy fino	\$1,263.24
(2) 20WDISCD023MT	626402000	6 x 25,4	Medio	\$1,314.28

Caja: 1 pieza Master: 1 bolsa

Precios en catálogo de METABO

## Brocas para concreto

Características

- Punta de carburo de tungsteno
- Incluye empaque de vinil

OFERTA ESPECIAL



Código	Capacidad		Longitud total		Zanco		Master (piezas)	Terminado	Marca	Precio		
	Pulg	mm	Pulg	mm	Pulg	mm						
14BROCAS079CH	1/8	3.1	4	100	1/8	3.1	100	Cromado	KARLEN	\$8.00		
14BROCAS080CH	3/16	4.7			3/16	4.7	100			\$12.53		
14BROCAS081CH	1/4	6.3			1/4	6.3	100			\$14.96		
14BROCAS082CH	5/16	7.9			1/4	6.3	100			\$26.10		
14BROCAS083CH	3/8	9.5			1/4	6.3	50			\$30.74		
14BROCAS084CH	7/16	11.1			1/4	6.3	30			\$33.06		
14BROCAS108CH	1/2	12.7			1/4	6.3	30			\$40.60		
14BROCAS085CH	1/8	3.1			1/8	3.1	100			\$8.70		
14BROCAS086CH	3/16	4.7			3/16	4.7	50			\$14.15		
14BROCAS087CH	1/4	6.3			1/4	6.3	50			\$17.05		
14BROCAS088CH	5/16	7.9	1/4	6.3	50	\$24.59						
14BROCAS089CH	3/8	9.5	1/4	6.3	50	\$31.90						
14BROCAS106CH	7/16	11.1	1/4	6.3	20	\$44.08						
14BROCAS091CH	1/2	12.7	1/4	6.3	25	\$52.20						
14BROCAS092CH	9/16	14.2	3/8	9.5	20	\$70.76						
14BROCAS093CH	5/8	15.8	1/2	12.7	10	\$74.24						
14BROCAS094CH	3/4	19.0	1/2	12.7	10	\$103.24						
14BROCAS095CH	7/8	22.2	1/2	12.7	5	\$125.28						
14BROCAS096CH	1	25.4	1/2	12.7	5	\$193.72						
*14BROCAS479LD	3/16	4.7			3/16	4.7	1			\$30.74		
*14BROCAS480CH	1/4	6.3			3/16	4.7	1			\$6.15		
14BROCAS097CH	1/4	6.3			1/4	6.3	50			\$23.43		
14BROCAS098CH	5/16	7.9			1/4	6.3	50			\$42.92		
14BROCAS099CH	3/8	9.5			1/4	6.3	25			\$49.88		
14BROCAS107CH	7/16	11.1			1/4	6.3	15			\$38.28		
14BROCAS672CH	9/16	14.2			1/4	6.3	1			\$42.92		
14BROCAS100CH	1/2	12.7	12	300	3/8	9.5	25			\$95.12		
14BROCAS101CH	9/16	14.2			1/2	12.7	20	\$74.24				
14BROCAS102CH	5/8	15.8			1/2	12.7	10	\$190.24				
14BROCAS103CH	3/4	19.0			1/2	12.7	10	\$228.52				
14BROCAS104CH	7/8	22.2			1/2	12.7	5	\$259.84				
14BROCAS105CH	1	25.4			1/2	12.7	5	\$321.32				
*14BROCAS202LD	3/16	4.7			3.1/2	89	3/16	4.7	500	Galvanizado		\$5.10
*14BROCAS205LD	3/8	9.5			4.5/8	118	5/16	7.9	100			\$6.38
*14BROCAS221CA	3/16	4.7	3.15/16	100	11/64	4	50	Galvanizado	SIPCA	\$7.31		

Unidad: 1 pieza \*Sin oferta especial



### Broca para taladro electroneumático y rotomartillo SDS MAX

- Características:
- Cabeza de carburo de tungsteno



OFERTA POR VOLUMEN

2 GAVILANES 4 GAVILANES

Código	Tipo	Capacidad (A)		Long de corte (B)		Long total (L)		Long de zanco (C)		Zanco (D)		Precio
		Pulg	mm	Pulg	mm	Pulg	mm	Pulg	mm	Pulg	mm	
14BROCAS658CH	SDS MAX 2 GAVILANES	5/8	15.8	7 1/2	190.5	13	330.2	5 1/2	139.7			\$283.04
14BROCAS659CH		5/8	15.8	15 1/2	397.7	21	533.4	5 1/2	139.7			\$400.20
14BROCAS660CH		3/4	19.0	8	200.0	13	330.2	5	130.1			\$412.96
14BROCAS661CH		3/4	19.0	17	431.8	21	533.4	4	101.6			\$441.96
14BROCAS662CH	SDS MAX 4 GAVILANES	7/8	22.2	8	200.0	13	330.2	5	130.1			\$424.56
14BROCAS664CH		1	25.4	8	200.0	13	330.2	5	130.1	11/16	17.4	\$476.76
14BROCAS665CH	SDS MAX 2 GAVILANES	1	25.4	17	431.8	21	533.4	4	101.6			\$585.80
14BROCAS666CH		1	28.5	31	914.4	36	914.4	5	127			\$1,037.04
14BROCAS667CH		1 1/8	28.5	7	177.3	13	330	4	101.6			\$673.96
14BROCAS670CH		1 7/16	28	4	101.6	6	152	2.3/16	56	7/8	22.2	\$271.44
14BROCAS668CH		1 1/4	31.7	18	584.2	23	584.2	5	130.1	11/16	17.4	\$1,082.28

Unidad: 1 pieza Master: 100 piezas

### Broca para taladro electroneumático y rotomartillo SDS



- Características:
- Con cabeza de carburo de tungsteno

OFERTA POR VOLUMEN

Código	Capacidad		Long de corte		Longitud total		Longitud de zanco		Zanco (D)		Precio
	Pulg	mm	Pulg	mm	Pulg	mm	Pulg	mm	Pulg	mm	
14BROCAS616YA	1/8	3.1	2.5/6	58.7	4.1/2	114.3	2.1/16	52.3			\$39.44
14BROCAS617YA	5/32	3.9	2.5/6	58.7	4.1/2	114.3	2.1/16	52.3			\$35.96
14BROCAS618YA	3/16	4.7	2.5/6	58.7	4.1/2	114.3	2.1/16	52.3			\$37.12
14BROCAS619YA	7/32	5.5	2.5/6	58.7	4.1/2	114.3	2.1/16	52.3			\$39.44
14BROCAS620YA	1/4	6.3	2.5/6	58.7	4.1/2	114.3	2.1/16	52.3			\$42.92
14BROCAS622YA	1/4	6.3	4.7/32	107.1	6	152.4	2.13/64	55.9			\$38.28
14BROCAS623YA	5/16	7.9	4.7/32	107.1	6	152.4	2.13/64	55.9			\$44.08
14BROCAS624YA	3/8	9.5	4.7/32	107.1	6	152.4	2.13/64	55.9			\$48.72
14BROCAS660YA	7/16	11.1	4.7/32	107.1	6	152.4	2.13/64	55.9			\$46.40
14BROCAS625YA	1/2	12.7	4.7/32	107.1	6	152.4	2.13/64	55.9			\$52.20
14BROCAS626YA	19/32	15.0	4.7/32	107.1	6	152.4	2.13/64	55.9			\$55.68
14BROCAS627YA	5/8	15.8	4.7/32	107.1	6	152.4	2.13/64	55.9			\$74.24
14BROCAS628YA	5/16	7.9	5.63/64	152	8	203.2	2.13/64	55.9			\$48.72
14BROCAS629YA	3/8	9.5	5.63/64	152	8	203.2	2.13/64	55.9			\$70.76
14BROCAS630YA	1/2	12.7	5.63/64	152	8	203.2	2.13/64	55.9			\$70.76
14BROCAS631YA	9/16	14.2	5.63/64	152	8	203.2	2.13/64	55.9			\$74.24
14BROCAS632YA	5/8	15.8	5.63/64	152	8	203.2	2.13/64	55.9			\$93.96
14BROCAS633YA	3/4	19.0	5.63/64	152	8	203.2	2.13/64	55.9			\$155.44
14BROCAS634YA	7/8	22.2	5.63/64	152	8	203.2	2.13/64	55.9	3/8	9.5	\$171.68
14BROCAS636YA	1	25.4	5.63/64	152	8	203.2	2.13/64	55.9			\$196.04
14BROCAS656YA	1/4	6.3	10	255.2	12	304.8	2.1/8	53.9			\$61.48
14BROCAS657YA	5/10	7.9	10	255.2	12	304.8	2.1/8	53.9			\$62.64
14BROCAS658YA	3/8	9.5	10	255.2	12	304.8	2.1/8	53.9			\$82.36
14BROCAS659YA	7/16	11.1	10	255.2	12	304.8	2.1/8	53.9			\$67.28
14BROCAS637YA	1/2	12.7	10	255.2	12	304.8	2.1/8	53.9			\$109.04
14BROCAS638YA	9/16	14.2	10	255.2	12	304.8	2.1/8	53.9			\$114.84
14BROCAS639YA	5/8	15.8	10	255.2	12	304.8	2.1/8	53.9			\$119.48
14BROCAS640YA	3/4	19.0	10	255.2	12	304.8	2.1/8	53.9			\$158.92
14BROCAS641YA	7/8	22.2	10	255.2	12	304.8	2.1/8	53.9			\$198.36
14BROCAS642YA	15/16	23.8	10	255.2	12	304.8	2.1/8	53.9			\$213.44
14BROCAS643YA	1	25.4	10	255.2	12	304.8	2.1/8	53.9			\$273.76
14BROCAS656CH	1/2	12.7	7.1/2	190.5	13	330.2	5.1/2	139.7	11/16	17.4	\$267.96
14BROCAS644YA	1/2	12.7	12	305	14	355.6	2.1/16	52.3			\$92.80
14BROCAS645YA	9/16	14.2	12	305	14	355.6	2.1/16	52.3			\$114.84
14BROCAS646YA	19/32	15.8	12	305	14	355.6	2.1/16	52.3			\$120.64
14BROCAS647YA	3/4	19.0	12	305	14	355.6	2.1/16	52.3			\$182.12
14BROCAS648YA	7/8	22.2	12	305	14	355.6	2.1/16	52.3			\$192.56
14BROCAS649YA	1	25.4	12	305	14	355.6	2.1/16	52.3			\$279.56
14BROCAS650YA	1/2	12.7	13.5	343	18	457.2	2.11/64	55.1			\$153.12
14BROCAS651YA	9/16	14.2	13.5	343	18	457.2	2.11/64	55.1			\$158.92
14BROCAS652YA	19/32	15.8	13.5	343	18	457.2	2.11/64	55.1	3/8	9.5	\$172.84
14BROCAS653YA	3/4	19.0	13.5	343	18	457.2	2.11/64	55.1			\$214.60
14BROCAS654YA	7/8	22.2	13.5	343	18	457.2	2.11/64	55.1			\$257.52
14BROCAS655YA	1	25.4	13.5	343	18	457.2	2.11/64	55.1			\$291.16
14BROCAS657CH	1/2	12.7	15.1/2	397.7	21		5.1/2	139.7	11/16	17.4	\$393.24

Unidad: 1 pieza Master: 100 piezas



2 GAVILANES



### Adaptador SDS para broquero

Características:  
 - Capacidad: 1/2" - 20

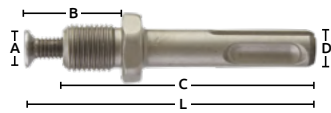

Código	Grano	Medidas mm					Precio
		A	B	C	D	L	
14ADAPTA013KO	SDY203	1/2	20	63	10	72	\$61.48

Unidad: 1 pieza Máster: 100 piezas

### Adaptador para brocas

Características:  
 • Cierre rápido  
 • SDS MAX a SDS PLUS

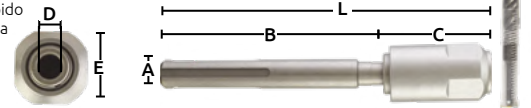

Código	Número	Medidas (mm)					Precio	
		A	L	B	C	D	E	
14BROCAS669CH	S/N	17.4	203	133	70	9.5	30	\$642.64

Unidad: 1 pieza Master: 5 piezas

### Broca para metal extra larga HSS

Características:  
 • Acabado pulido natural • HSS  
 • Acero 9341 (Similar al M2) • Zanco recto

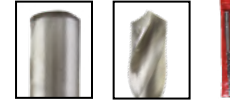

OFERTA POR VOLUMEN

Código	Capacidad Pulg	Capacidad mm	Longitud total Pulg	Longitud total mm	Longitud de corte Pulg	Longitud de corte mm	Unidad	Master	Precio
14BROCAS430CC	1/8	3.1						10 piezas	\$205.32
14BROCAS430CD	5/32	3.9						10 piezas	\$223.88
14BROCAS430CH	3/16	4.7					100 piezas	\$237.80	
14BROCAS431CH	1/4	6.3	12"	305	9"	229	1 pieza	60 piezas	\$244.76
14BROCAS432CH	5/16	7.9						50 piezas	\$286.52
14BROCAS433CH	3/8	9.5						30 piezas	\$446.60
14BROCAS434CC	7/16	11.1						10 piezas	\$474.44
14BROCAS434CH	1/2	12.7						15 piezas	\$513.88

### Broca para metal HSS

Características:  
 • Milimétricas  
 • Alta velocidad HSS • Acero 9341 (similar al M2)  
 • Zanco recto

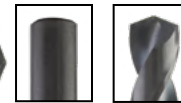

OFERTA POR VOLUMEN

#### RECTIFICADAS

Código	Capacidad Pulg	Capacidad mm	Longitud de corte mm	Longitud total mm	Unidad	Master	Tipo	Precio
14BROCAS390CH		0.5	5	25	Paquete con 10 piezas	10 paquetes	Fresada Ø Rectificado	\$85.84
14BROCAS391CH		0.6	5	25				\$78.88
14BROCAS391HH		0.7	5	25				\$40.60
14BROCAS392CH		0.8	5	25				\$51.04
14BROCAS393CH		0.9	5	25				\$51.04
14BROCAS394CH		1.0	12	34				\$62.64
14BROCAS395CH		1.1	14	36				\$62.64
14BROCAS396CH		1.2	14	36				\$53.36
14BROCAS397CH		1.3	14	36				\$53.36
14BROCAS400CH	1/32	0.8	13	36				\$53.36
14BROCAS401CH	3/64	1.2	19	45				\$70.76
14BROCAS402CH	1/16	1.5	22	49				\$84.68
14BROCAS403CH	5/64	1.9	25	52				\$89.32
14BROCAS404CH	3/32	2.3	32	59				\$95.12
14BROCAS405CH	7/64	2.7	38	68	\$110.20			
14BROCAS406CH	1/8	3.1	41	70	\$134.56			
14BROCAS407CH	9/64	3.5	44	75	\$171.68			
14BROCAS408CH	5/32	3.9	50	82	\$177.48			
14BROCAS409CH	11/64	4.4	54	84	\$256.36			
14BROCAS410CH	3/16	4.7	58	91	\$363.08			
14BROCAS411CH	13/64	5.2	62	93	\$386.28			
14BROCAS412CH	7/32	5.5	64	97	\$390.92			
14BROCAS412DD	15/64	5.9	66	98	\$450.08			
14BROCAS413CH	1/4	6.3	70	104	\$453.56			
14BROCAS419CH	17/64	6.7	70	107	\$540.56			
14BROCAS414CH	9/32	7.1	75	110	\$583.48			
14BROCAS414DD	19/64	7.5	77	111	\$632.20			
14BROCAS415CH	5/16	7.9	80	117	\$747.04			
14BROCAS415DD	21/64	8.3	84	117	\$759.80			
14BROCAS415FF	11/32	8.7	87	120	\$849.12			
14BROCAS415GG	23/64	9.1	89	123	\$439.64			
14BROCAS416CH	3/8	9.5	92	127	\$486.04			
14BROCAS416DD	25/64	9.9	95	130	\$590.44			
14BROCAS416FF	13/32	10.3	98	133	\$610.16			
14BROCAS417CH	7/16	11.1	103	139	\$1,040.52			
14BROCAS417DD	29/64	11.5	106	143	\$1,078.80			
14BROCAS417FF	15/32	11.9	109	146	\$1,103.16			
14BROCAS417GG	31/64	12.3	111	150	\$1,141.44			
14BROCAS418DD	9/16	12.3	111	149	1 pieza	\$526.64		
14BROCAS418CH	1/2	12.7	114	152	5 piezas	\$1,257.44		
14BROCAS420CH	5/8	15.8	132	180		\$649.60		
14BROCAS421CH	3/4	19.0	152	203	1 pieza	\$1,010.36		
14BROCAS421DD	7/8	22.23	170	217		\$1,070.68		
14BROCAS421EE	1	25.4	127	175		\$1,122.88		



## Broca para metal HSS



Código	Capacidad pulg	Capacidad mm	Longitud de corte mm	Longitud total mm	Unidad	Master	Precio
14BROCAS597LD	1/64	0.3	5	20			\$29.00
14BROCAS600LD	1/16	1.5	19	42			\$29.00
14BROCAS601LD	5/64	1.9	22	48			\$32.48
14BROCAS602LD	3/32	2.3	32	57			\$33.64
14BROCAS603LD	7/64	2.7	33	60			\$34.80
14BROCAS604LD	1/8	3.1	36	64			\$34.80
14BROCAS605LD	9/64	3.5	45	70			\$40.60
14BROCAS606LD	5/32	3.9	46	75			\$45.24
14BROCAS607LD	11/64	4.4	48	78	Paquete con 10 piezas		\$56.84
14BROCAS608LD	3/16	4.7	53	85			\$59.16
14BROCAS609LD	13/64	5.2	55	85			\$44.08
14BROCAS610LD	7/32	5.5	61	93		5 Paquetes	\$69.60
14BROCAS611LD	1/4	6.3	62	100			\$103.24
14BROCAS660LD	17/64	6.7	68	105			\$92.80
14BROCAS661LD	9/32	7.1	72	110			\$118.32
14BROCAS612LD	5/16	7.9	80	117			\$104.40
14BROCAS613LD	3/8	9.5	91	132			\$214.60
14BROCAS614LD	7/16	11.1	99	144	Paquete con 5 piezas		\$175.16
14BROCAS615LD	1/2	12.7	100	149			\$226.20

- Características:
- Acero de alta velocidad HSS
  - Acabado negro
  - Zanco recto
  - Marca: K-GERMANY



ROLADAS



## Juego de brocas para metal HSS cubierta de titanio



Código	Capacidad pulg	Capacidad mm	Longitud de corte mm	Longitud total mm	Unidad	Master	Precio
14BROCAS423CH	1/8	3.1	40	70	10 piezas		\$156.60
14BROCAS424CH	9/64	3.5	40	74	10 piezas		\$198.36
14BROCAS425CH	5/32	3.9	52	79	10 piezas		\$220.40
14BROCAS426CH	3/16	4.7	62	89	10 piezas	1 juego	\$403.68
14BROCAS427CH	1/4	6.3	69	101	10 piezas		\$577.68
14BROCAS428CH	3/8	9.5	92	127	5 piezas		\$578.84
14BROCAS429CH	1/2	12.7	113	153	5 piezas		\$1,417.52

- Características:
- Acero de alta velocidad HSS



Bolsa de vinilo

## Broca para metal de carburo sólido HSS



Código	Modelo	Capacidad pulg	Capacidad mm	Longitud de corte mm	Longitud total mm	Unidad	Master	Precio
14BROCAS012CH		1/32	0.8	13	36			\$160.08
14BROCAS013CH		1/16	1.5	22	49			\$170.52
14BROCAS014CH		1/8	3.1	41	70			\$363.08
14BROCAS015CH	SCT025-1	3/16	4.7	58	91			\$767.92
14BROCAS016CH		1/4	6.3	70	107	1 pieza	10 piezas	\$846.80
14BROCAS017CH		3/8	9.5	92	127			\$1,603.12
14BROCAS019CH		1/2	12.7	114	152			\$2,589.12

- Características:
- Acero de alta velocidad HSS
  - Zanco recto



## Juego de brocas para metal HSS

- Características:
- HSS cubierta de cobalto
  - Caja de metálica

Capacidad pulgadas

1/16, 5/64, 3/32, 7/64, 1/8, 9/64, 5/32, 11/64, 3/16, 13/64, 7/32, 15/64, 1/4, 17/64, 9/32, 19/64, 5/16, 21/64, 1/32, 23/64, 3/8, 25/64, 13/32, 27/64, 7/16, 29/64, 15/32, 31/64, 1/2.



Código	Número	Unidad	Master	Precio
14BROCAS005CH	SCT009	29 piezas	10 Juegos	\$3,375.60

Contamos con muestrario de BROCAS  
14MUESTR013KL 14MUESTR014KL



## Juego de brocas para metal HSS

**Características:**

- Acero de alta velocidad
- Caja metálica
- Zanco recto

**Capacidad pulgadas**

**14BROCAS435SCH**

1/16, 5/64, 3/32, 7/64, 1/8, 9/64, 5/32, 11/64, 3/16, 13/64, 7/32, 15/64, 1/4.

**14BROCAS008CH**

1/16, 5/64, 3/32, 7/64, 1/8, 9/64, 5/32, 11/64, 3/16, 13/64, 7/32, 15/64, 1/4, 17/64, 9/32, 19/64, 5/16, 21/64, 11/32, 23/64, 3/8.



OFERTA  
POR VOLUMEN

Codigo	Unidad	Master	Precio
14BROCAS435SCH	13 Piezas	50 Cajas	\$272.60
14BROCAS008CH	21 Piezas	1 Caja	\$1,325.88



**Características:**

- Acero de alta velocidad HSS 4341, DIN338
- Totalmente rectificadas
- Punta dividida
- Milimétricas

**Capacidad mm**

2, 3, 4, 5, 6, 8mm



## Milimétricas



Ideal para metales duros, acero inoxidable y aluminio

OFERTA ESPECIAL

Codigo	Número	Unidad	Master	Precio
14BROCAS674CH	PP29493	6 Piezas	10 Cajas	\$186.76



**Capacidad mm**

**14BROCAS673CH**  
2, 3, 4, 5, 6, 8mm.

**14BROCAS675CH**

2, 2.5, 3, 3.5, 4, 4.5, 5, 5.5, 6, 6.5, 7, 7.5, 8, 8.5, 9, 9.5, 10mm.

**14BROCAS676CH**

1, 1.5, 2, 2.5, 3, 3.5, 4, 4.5, 5, 5.5, 6, 6.5, 7, 7.5, 8, 8.5, 9, 9.5, 10mm.



## Milimétricas



Ideal para metales blandos y plástico

OFERTA ESPECIAL

Codigo	Número	Unidad	Master	Precio
14BROCAS673CH	PP29492	6 Piezas	10 Cajas	\$103.24
14BROCAS675CH	PP29497	13 Piezas	10 Cajas	\$198.36
14BROCAS676CH	PP29498	19 Piezas	5 Cajas	\$307.40



**Características:**

- Acero de alta velocidad HSS 4241, DIN338
- Rolado y forjado
- Acabado negro
- Punta de 118°

**Capacidad pulgadas**

**14BROCAS677CH**

1/16", 1/8", 9/64", 5/32", 3/16", 1/4", 5/16", 3/8", 1/2".

**14BROCAS679CH**

1/16", 1/8", 9/64", 5/32", 3/16", 1/4", 5/16", 3/8", 1/2".



Ideal para metales blandos y plástico

OFERTA ESPECIAL

Codigo	Número	Unidad	Master	Precio
14BROCAS677CH	UPDATED-8	14 Piezas	5 Cajas	\$261.00
14BROCAS679CH	UPDATED-9	21 Piezas	5 Cajas	\$342.20



**Características:**

- Acero de alta velocidad HSS 4241, DIN338
- Recubierto de titanio
- Punta dividida

**Capacidad pulgadas**

1/16", 1/8", 9/64", 5/32", 3/16", 1/4", 5/16", 3/8", 1/2".



Ideal para metales duros y acero inoxidable

OFERTA ESPECIAL

Codigo	Número	Unidad	Master	Precio
14BROCAS678CH	UPDATED-11	14 Piezas	5 Cajas	\$276.08



## Broca para metal con zanco de reducción 1/2 HSS

Características:

- Acero 9341 (Similar al M2)
- Zanco de reducción

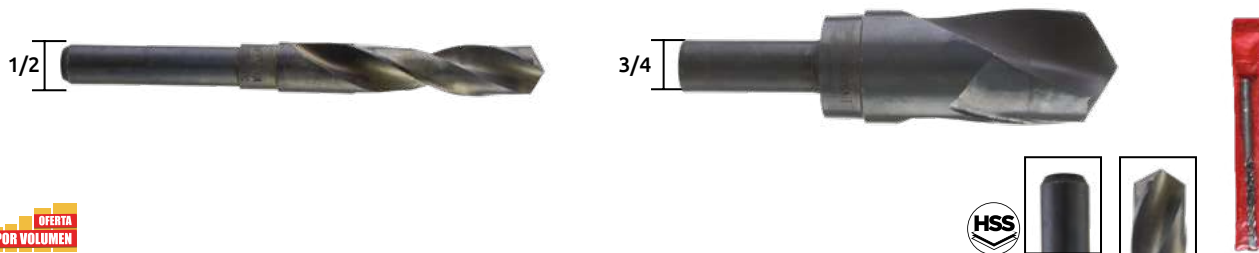

Código	Capacidad		Longitud de corte		Longitud total	Longitud zanco	Zanco	Precio
	pulg	mm	mm	mm	mm	mm		
14BROCAS247CH	9/16	14.2	94	150				\$248.24
14BROCAS249CH	5/8	15.8	94	150				\$317.84
14BROCAS250CH	21/32	16.6	94	150				\$315.52
14BROCAS251CH	11/16	17.4	94	150				\$358.44
14BROCAS252CH	3/4	19.0	94	150				\$371.20
14BROCAS254CH	25/32	19.8	94	150				\$386.28
14BROCAS255CH	13/16	20.6	94	150				\$404.84
14BROCAS256CH	27/32	21.4	94	150				\$412.96
14BROCAS257CH	7/8	22.2	94	150				\$497.64
14BROCAS258CH	29/32	23.0	94	150				\$510.40
14BROCAS259CH	15/16	23.8	94	150				\$589.28
14BROCAS260CH	1	25.4	94	150				\$614.80
14BROCAS292CC	1.1/16	26.9	94	150		56	1/2	\$635.68
14BROCAS262CH	1.1/8	28.5	94	150				\$669.32
14BROCAS263CH	1.3/16	30.1	94	150				\$709.92
14BROCAS264CH	1.1/4	31.7	94	150				\$1,035.88
14BROCAS292CH	1.3/8	34.9	100	155				\$1,396.64
14BROCAS293CH	1.1/2	38.1	95	150				\$1,801.48
14BROCAS295CH	1.5/8	41.2	100	155				\$2,241.12
14BROCAS290CH	1.11/16	42.8	100	155				\$2,708.60
14BROCAS294CH	1.3/4	44.4	95	150				\$2,853.60
14BROCAS296CH	1.7/8	47.6	95	150				\$3,133.16
14BROCAS297CH	2	50.8	95	150				\$4,071.60
14BROCAS671CH	1.5/8	41.2	155	100		56	3/4	\$1,241.20

Unidad: 1 pieza Master: 1 pieza

## Milimétricas

Código	Capacidad	Longitud de corte	Longitud total	Longitud zanco	Zanco	Precio
	pulg	mm	mm	mm		
14BROCAS256WW	21					\$425.72
14BROCAS257WW	22					\$502.28
14BROCAS259WW	24	93	150	56	1/2	\$609.00
14BROCAS260WW	25					\$497.64
14BROCAS264WW	31					\$1,050.96

Unidad: 1 pieza Master: 1 pieza

## Brocas con zanco cónico HSS

Características:

- Acero 9341 (Similar al M2)



Código	Cono	Capacidad		Longitud de corte		Longitud total	Precio
		pulg	mm	mm	mm	mm	
14BROCAS300CH	MT2	53/64	21.0	145	247	\$741.24	
14BROCAS301CH	MT3	15/16	23.8	165	285	\$928.00	
14BROCAS266CH	MT3	1	25.4	170	290	\$722.68	
14BROCAS302CH	MT3	1.1/32	26.1	168	290	\$1,031.24	
14BROCAS268HH	MT3	1.1/8	28.5	170	300	\$1,035.88	
14BROCAS269HH	MT4	1.1/4	31.7	184	335	\$1,526.56	
14BROCAS270CH	MT4	1.1/2	38.1	200	349	\$3,103.00	
14BROCAS272CH	MT4	1.7/8	47.6	215	368	\$3,191.16	

Unidad: 1 pieza Master: 1 pieza



## Broca para metal (de escalón) HSS



- Características:
- En estuche individual
  - Multi-medidas

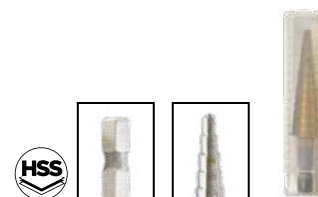

Código	Número	Número de agujeros	Incremento en medidas (pulg)	Diámetro zanco (pulg)	Medida del escalón (pulg)	Precio
14BROCAS002CH		13	1/8 A 1/2 X 1/32	1/4		\$170.52
14BROCAS003CH	SCT001A	9	1/4 A 3/4 X 1/16	1/4	1/8	\$197.20
14BROCAS004CH		12	3/16 A 7/8 X 1/16	1/4		\$368.88

Unidad: 1 pieza Master: 1 pieza

## Broca de centro plana para metal



- Características:
- Acabado pulido



Código	Número	Diám de cuerpo (D)		Diám de broca (d)		Long de broca (l)		Long total (L)		Unidad	Master	Precio
		pulg	mm	pulg	mm	pulg	mm	pulg	mm			
14BROCAS450CI	1	1/8	3.1	3/64	1.1	3/64	1.1	1.1/4	32	10 piezas		\$404.84
14BROCAS451CI	2	3/16	4.7	5/64	1.9	5/64	1.9	1.7/8	48	10 piezas		\$476.76
14BROCAS452CI	3	1/4	6.3	7/64	2.7	7/64	2.7	2	51	10 piezas	1 Caja	\$499.96
14BROCAS453CI	4	5/16	7.9	1/8	3.1	1/8	3.1	2.1/8	54	10 piezas		\$519.68
14BROCAS454CI	5	7/16	11.1	3/16	4.7	3/16	4.7	2.3/4	70	5 piezas		\$788.80

## Broca piloto avellanadora



- Características:
- Avellanadora
  - Acero alta velocidad



Código	Número	Tamaño de perforación	Diámetro piloto	Diámetro de corte	Diámetro de zanco	Longitud total	Precio
14BROCAS070AL	ACB-3381	6 mm	0.150"	0.242"	7/32"	3"	\$339.88
14BROCAS071AL	ACB-3382	8 mm	11/64"	19/64"	1/4"	3"	\$272.60
14BROCAS072AL	ACB-3383	10 mm	13/64"	21/64"	5/16"	3-1/2"	\$382.80
14BROCAS073AL	ACB-3384	1/4"	9/32"	13/32"	3/8"	5"	\$461.68
14BROCAS074AL	ACB-3385	5/16"	11/32"	1/2"	7/16"	5"	\$667.00
14BROCAS075AL	ACB-3386	3/8"	13/32"	19/32"	1/2"	6"	\$883.92
14BROCAS077AL	ACB-3388	1/2"	17/32"	25/32"	3/4"	7-1/2"	\$1,411.72
14BROCAS078AL	ACB-3389	5/8"	21/32"	31/32"	3/4"		\$1,299.20

Unidad: 1 pieza Master: 1 pieza

## Juego de brocas para metal

- Características:
- Para usarse en: Acero, cobre, latón, aluminio, plástico
  - Juego con 6 piezas
  - Machuelo/Avellanador
  - Medidas de las brocas:
    - 6-32 UNC
    - 8-32 UNC
    - 10-24 UNC
    - 10-32 UNF
    - 12-24 UNC
    - 1/4-20 UNC



3 en 1  
EN UN PASO:  
Perfora  
Machuela  
Avellana

Código	Número	Precio
14BROCAS001CH	12-288-001	\$1,321.24

Unidad: 1 juego con 6 piezas Master: 30 juegos

## Prensa para afilar brocas

- Características:
- Para uso en rectificadoras y esmeril de banco
  - Para brocas de 1/8 a 3/4" números del 1 al 30 letras de la "A" a la "Z" en mm de 3.0 hasta 19.0 ángulo de ajuste
  - 88° para láminas delgadas o materiales duros
  - 68° para alta producción, se usa con 1/4" en pequeños taladros
  - 49° para materiales blandos como el cobre
  - 59° para uso general
  - Altura 195 mm



Código	Número	Precio
14PRENSA008GR	078103CB	\$969.76

Unidad: 1 pieza Master: 10 piezas

### Calibrador para brocas



Características:

- Material: acero inoxidable
- Incremento en 64avos
- Espesor: 0.8 mm
- Medidas grabadas



Código	Número	Medidas (mm)	No. de calibres	Precio
14CALIBR001SH	481	en mm: 1.0- 1.5- 2.0- 2.5 3.0- 3.5- 4.0- 4.5- 5.0 5.5- 6- 6.0- 6.5- 7.0-7.5 8.0-8.5- 9.0-9.5-10.3 10.5- 11.10- 11.5- 12.0 12.5- 13.0	25 calibres en mm y pulg	\$150.80
*14CALIBR002SH	481	en fracción: 1/16- 5/64 3/32- 7/64- 1/8- 9/64 5/32 11/64- 3/16-13/64 7/32-15/64- 1/4- 17/64 9/32- 19/64- 5/16- 21/64 11/32- 23/64-3/8-25/64 13/32- 27/64- 7/16- 29/64 15/32- 31/64- 1/2	29 calibres en pulg. y fraccion de pulg.	\$133.40

Unidad: 1 pieza Master: 25 piezas

### Calibrador de perforación

Características:

- Material: acero inoxidable
- Calibrador de perforación
- Medición de diámetros interiores de cilindros
- Graduación en pulgadas por un lado y en milímetros por la otra cara

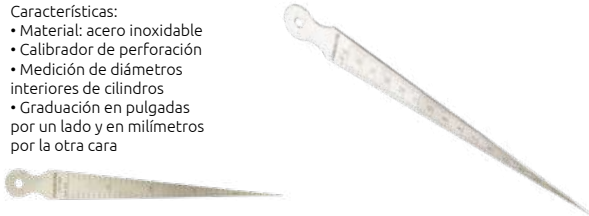

Código	Número	Medida de profundidad	Precio
14CALIBR023AL	AGB-0359	1- 16 mm	\$375.84

Unidad: 1 pieza Master: 1 pieza

### Porta brocas

Características:

- Material: plástico
- Medidas: en pulgadas
- Producto hecho de plástico
- 29 calibres para brocas de 1/16" a 1/2"



Código	Número	Precio
14PORTAB003TO	DSP29	\$148.48

Unidad: 1 pieza Master: 6 piezas

### Porta brocas metálico

Características:

- Material: lámina con base de plástico
- 25 calibres para brocas de 1mm a 13mm
- Medidas: milimétricas
- Incremento en 0.5 mm



Código	Número	Precio
14PORTAB004CH	S/N	\$150.80

Unidad: 1 pieza Master: 6 piezas

### Calibrador Universal de afilado

Características:

- Material acero inoxidable
- Claramente grabadas
- Medidas cuadradas y ángulos hexagonales de 120°, 118°, 90°, 60°, 55°.



Código	Número	Longitud	Graduación	Precio
14CALIBR021AL	AGG-2377	95 mm	3" - 3/4"	\$220.40

Unidad: 1 pieza Master: 1 pieza

### Calibrador de afilado

Características:

- Calibrador de afilado
- Fabricado en acero inoxidable
- Para brocas helicoidales con ángulo de 118° hasta 2" (50MM) de diámetro



Código	Número	Longitud	Graduación	Precio
14CALIBR022AL	AGG-2376	4" - 1/2"	114 mm	\$193.72

Unidad: 1 pieza Master: 1 pieza

### Porta brocas tropicalizado

Características:

- Material: lámina tropicalizada
- 29 calibres para brocas de 1/6" a 1/2"
- Medidas: en pulgadas

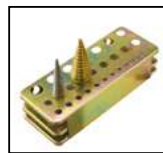

Código	Número	Precio
14PORTAB002SM	S/N	\$83.52

Unidad: 1 pieza Master: 6 piezas

### Porta brocas metálico

Características:

- Material: lámina
- 29 calibres para brocas de 1/16" a 1/2"
- Medidas: en pulgadas
- Incremento en 64 avos



Código	Número	Precio
14PORTAB001SH	52	\$160.08

Unidad: 1 pieza Master: 6 piezas



### Buril de pastilla derecho

Características:  
• Punta de carburo de tungsteno



Código	Número	Medidas		Precio
		pulg	mm	
14BURILE075SM	AR-4	1/4	6.3	\$96.28
14BURILE077SM	AR-5	5/16	7.9	\$124.12
14BURILE079SM	AR-6	3/8	9.5	\$124.12
14BURILE081SM	AR-7	7/16	11.1	\$128.35
14BURILE083SM	AR-8	1/2	12.7	\$170.52
14BURILE175CH	0015 AR-4	1/4	6.3	\$51.04
14BURILE176CH	0025 AR-5	5/16	7.9	\$48.72
*14BURILE177CH	0036 AR-6	3/8	9.5	\$75.40
14BURILE178CH	0045 AR-7	7/16	11.1	\$99.76
*14BURILE179CH	0045 AR-8	1/2	12.7	\$149.64
14BURILE187SM	0065 AR-10	5/8	15.8	\$300.03
14BURILE188SM	0075 AR-12	3/4	19.0	\$397.94

OFERTA POR VOLUMEN

Unidad: 1 pieza Master: 1 pieza \* SIN OFERTA POR VOLUMEN

### Buril de pastilla izquierdo

Características:  
• Punta de carburo de tungsteno

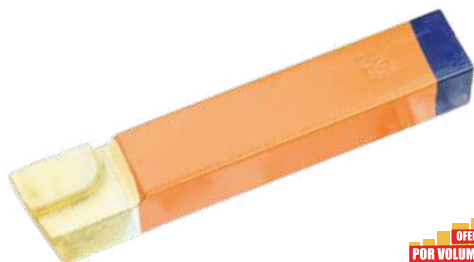

Código	Número	Medidas		Precio
		pulg	mm	
14BURILE076SM	AL-4	1/4	6.3	\$96.63
14BURILE078SM	AL-5	5/16	7.9	\$124.12
14BURILE080SM	AL-6	3/8	9.5	\$124.12
14BURILE084SM	AL-8	1/2	12.7	\$170.52
14BURILE088SM	AL-12	3/4	19.0	\$397.94
14BURILE182CH	0115 AL-4	1/4	6.3	\$29.93
14BURILE183CH	0125 AL-5	5/16	7.9	\$33.06
14BURILE184CH	0135 AL-6	3/8	9.5	\$105.56

OFERTA POR VOLUMEN

Unidad: 1 pieza Master: 1 pieza

### Buril de pastilla ángulo 40°

Características:  
• Recto

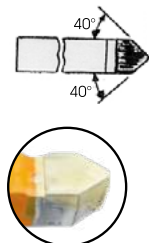

Código	Número	Medidas		Precio
		pulg	mm	
14BURILE089SM	D-4	1/4	6.3	\$91.64
14BURILE090SM	D-5	5/16	7.9	\$112.52
14BURILE091SM	D-6	3/8	9.5	\$134.56
14BURILE093SM	D-8	1/2	12.7	\$169.36
*14BURILE111SM	D-10	5/8	15.88	\$311.75
*14BURILE112SM	D-12	3/4	19.05	\$452.40

OFERTA POR VOLUMEN

Unidad: 1 pieza Master: 1 pieza \*SIN OFERTA POR VOLUMEN

### Buril de pastilla punta cuadrada

Características:  
• Punta cuadrada de carburo de tungsteno

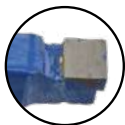

Código	Número	Medidas		Precio
		pulg	mm	
14BURILE165CH	2005 C-4	1/4	6.3	\$61.48
14BURILE186SM	2015 C-5	5/16	7.9	\$121.63
14BURILE167CH	2025 C-6	3/8	9.5	\$99.76
14BURILE168CH	2035 C-7	7/16	11.1	\$110.20
14BURILE169CH	2045 C-8	1/2	12.7	\$167.04
14BURILE096SM	C - 4	1/4	6.3	\$95.99
14BURILE098SN	C - 6	3/8	9.5	\$129.92
14BURILE100SM	C - 8	1/2	12.7	\$197.37
*14BURILE109SM	C-10	5/8	15.88	\$367.43
*14BURILE110SM	C-12	3/4	19.05	\$541.60

OFERTA POR VOLUMEN

Unidad: 1 pieza Master: 1 pieza \*SIN OFERTA POR VOLUMEN

### Buril de pastilla de punta

Características:  
• Punta de carburo

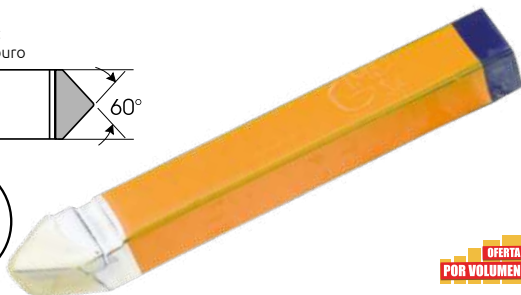
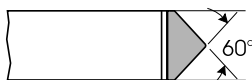

Código	Número	Medidas		Precio
		pulg	mm	
14BURILE103SM	E - 4	1/4	6.3	\$91.93
14BURILE104SM	E - 5	5/16	7.9	\$111.94
14BURILE105SM	E - 6	3/8	9.5	\$126.50
14BURILE106SM	E - 8	1/2	15.8	\$153.12
*14BURILE107SM	E-10	5/8	15.88	\$277.41
*14BURILE113SM	E - 12	3/4	19.05	\$393.88
14BURILE170CH	4005 E-4	1/4	6.3	\$63.80
14BURILE171CH	4015 E-5	5/16	7.9	\$64.96
14BURILE172CH	4025 E-6	3/8	9.5	\$83.52
14BURILE173CH	4055 E-10	5/8	15.8	\$140.36
14BURILE174CH	4065 E-12	3/4	19.0	\$215.76

OFERTA POR VOLUMEN

Unidad: 1 pieza Master: 1 pieza \*SIN OFERTA POR VOLUMEN

## Pastilla de carburo de tungsteno

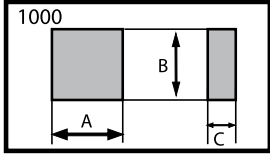

Código	Número	Tipo	Clase	A		B		C		Precio
				pulg	mm	pulg	mm	pulg	mm	
14PASTIL001KT	1030	1000	C-6	5/16	7.94	1/4	6.35	1/16	1.59	\$49.88
14PASTIL002KT	1080		C-6	3/8	9.53	5/16	7.94	3/32	2.38	\$142.68

Unidad: Bolsa con 10 pieza Master: 1 Bolsa

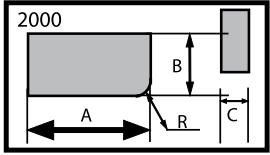

Código	Número	Tipo	Clase	A		B		C		R	Precio	
				pulg	mm	pulg	mm	pulg	mm	pulg	mm	
14PASTIL017KT	2230	2000	C-6	3/4	19.05	3/8	9.53	5/32	3.97	3/16	4.76	\$307.40
14PASTIL008KT	2310		C-6	13/16	20.64	7/16	11.11	3/16	4.76	1/4	6.35	\$408.32

Unidad: Bolsa con 10 pieza Master: 1 Bolsa

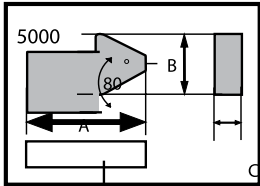

Código	Número	Tipo	Clase	A		B		C		Precio
				pulg	mm	pulg	mm	pulg	mm	
14PASTIL009KT	5030		C-6	5/16	7.94	1/4	6.35	1/6	1.59	\$41.76
14PASTIL013KT	5240	5000	C-6	1/2	12.70	1/2	12.70	1/8	3.18	\$435.00
14PASTIL014KT	5340		C-6	5/8	15.88	5/8	15.88	5/32	3.97	\$763.28

Unidad: Bolsa con 10 pieza Master: 1 Bolsa

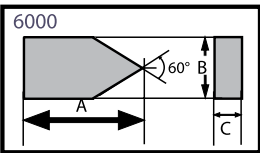

Código	Número	Tipo	Clase	A		B		C		Precio
				pulg	mm	pulg	mm	pulg	mm	
14PASTIL027KT	6030	6000	C-6	5/16	7.94	1/4	6.35	5/64	1.90	\$34.10
14PASTIL018KT	6100		C-6	1/2	12.70	3/8	9.53	3/32	2.38	\$113.68

Unidad: Bolsa con 10 pieza Master: 1 Bolsa

Código	Número	Tipo	Clase	A		B		C		Precio
				pulg	mm	pulg	mm	pulg	mm	
14PASTIL093CH	5410	3000	C-2	3/4	19.05	1.0	25.40	1/4	6.35	\$593.92
14PASTIL094CH	5410		C-6	3/4	19.05	1.0	25.40	1/4	6.35	\$1,028.92

Unidad: Bolsa con 10 pieza Master: 1 Bolsa

## Buril rectangular HSS

- Características:
- Se surten con llave española



Código	Tipo	Medida (A)	Medida (B)	Longitud (L)		Master	Precio	
		Pulg	mm	Pulg	mm	(piezas)		
14BURILE153CH		3/32	2.3	1/2	12.7	4.1/2	114.3	\$131.08
14BURILE154CH		1/8	3.1	5/8	15.8	4.1/2	114.3	\$83.52
14BURILE155CH		1/8	3.1	3/4	19.0	6	152.4	\$309.72
14BURILE156CH		1/8	3.1	3/4	19.0	12	304.8	\$293.48
14BURILE185CH	STC123-1	1/8	3.1	3/4	19.0	4.1/2	114.3	\$165.88
14BURILE157CH		5/32	3.9	1/2	12.7	4.1/2	114.3	\$146.16
14BURILE158CH		1/8	3	7/8	22	4.1/2	114.3	\$153.12

Unidad: 1 pieza

## Buril redondo HSS

- Características:
- Alta velocidad

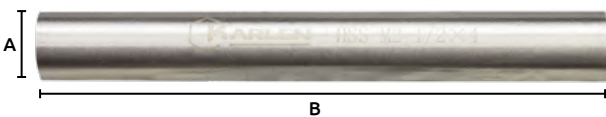

Código	Número	Medidas (A)		Largo (B)		Precio
		Pulg	mm	Pulg	mm	
14BURILE145CH		1/8	3.1			\$15.66
14BURILE146CH		3/16	4.7			\$33.06
14BURILE147CH		1/4	6.3			\$71.92
14BURILE148CH	SCT122-1	5/16	7.9	4	101.6	\$84.68
14BURILE149CH		3/8	9.5			\$95.12
14BURILE150CH		1/2	12.7			\$241.28

Unidad: 1 pieza Master: 5 piezas

## Buril cuadrado HSS

- Características:
- HSS alta velocidad
  - De cobalto



De cobalto 5%

Código	Número	Ancho (A)		Longitud (B)		Precio
		Pulg	mm	Pulg	mm	
14BURILE011SH	SI-TB05	3/16	5	3	75	\$76.56
14BURILE012SH	SI-TB06	3/16	5	4	100	\$121.80
14BURILE013SH	SI-TB07	3/16	5	6	150	\$99.76
14BURILE014SH	SI-TB08	1/4	6	2	50	\$73.08
14BURILE015SH	SI-TB09	1/4	6	3	75	\$155.44
14BURILE016SH	SI-TB10	1/4	6	4	100	\$155.44
14BURILE019SH	SI-TB14	5/16	8	3	75	\$170.52
14BURILE020SH	SI-TB15	5/16	8	4	100	\$234.32
14BURILE021SH	SI-TB18	3/8	10	3	75	\$306.24
14BURILE022SH	SI-TB19	3/8	10	4	100	\$325.96
14BURILE023SH	SI-TB24	1/2	12	4	100	\$622.92

Unidad: 1 pieza Master: 5 piezas

De cobalto 8%

Código	Número	Medidas (A)		Medidas (B)		Precio
		Pulg	mm	Pulg	mm	
14BURILE130CH		1/8	3.1	2.1/2	63.5	\$47.56
14BURILE131CH		3/16	4.7	2.1/2	63.5	\$87.00
14BURILE132CH		1/4	6.3	2.1/2	63.5	\$145.00
14BURILE133CH		5/16	7.9	2.1/2	63.5	\$213.44
14BURILE134CH		3/8	9.5	3	76.2	\$325.96
14BURILE135CH		7/16	11.1	3.1/2	88.9	\$447.76
14BURILE136CH	S/N	1/2	12.7	4	101.6	\$705.28
14BURILE137CH		5/8	15.8	4.1/2	114.3	\$997.60
14BURILE138CH		3/4	19.0	5	127.0	\$1,582.24
14BURILE139CH		7/8	22.2	6	152.4	\$1,121.72
14BURILE140CH		1	25.4	7	177.8	\$2,048.56
14BURILE141CH		1.1/4	31.7	7	177.8	\$1,764.36

Unidad: 1 pieza Master: 1 pieza



## Barra portaburil

- Características:
- Doble entrada porta buril 45° y 90°
  - Para buril 3/6" Redondo

Código	Número	Diámetro (A)		Largo (B)		Precio
		Pulg	mm	Pulg	mm	
14BURILE161CH	SCT131	5/16	7.9	5	127	\$577.68
14BURILE162CH		3/8	9.5	6	152	\$617.12

Unidad: 1 pieza Master: 1 pieza

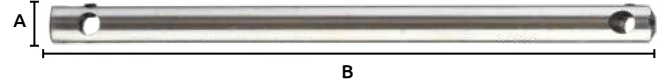

## Portaburil tipo americano

- Características:
- Se surten con llave española
  - No incluye buril



Código	Número	Tipo	Medidas		(A)	Medidas		Precio
			Pulg	mm		(B)	(L)	
14BURILE025AL	ATH-0510	Recto	1/4	6.3	3/8	7/8	5	\$496.48
14BURILE054EL	3131	Recto	1/4	6.3	5/8	3/4	7.1/2	\$610.16
14BURILE030AL	ATH-0521	Recto	5/16	7.9	3/8	1-3/8	5	\$611.32
14BURILE026AL	ATH-0511	Recto	5/16	7.9	1/2	1-1/8	6	\$677.44
14BURILE055EL	3141	Recto	5/16	7.9	3/4	7/8	8.1/2	\$590.44
14BURILE027AL	ATH-0512	Recto	3/8	9.5	5/8	1-3/8	7	\$526.64
14BURILE056EL	3151	Recto	3/8	9.5	5/8	1-3/8	7	\$1,117.08
14BURILE028AL	ATH-0514	Recto	1/2	12.7	7/8	1-1/8	9	\$1,240.04
14BURILE057EL	3171	Recto	1/2	12.7	1.1/8	1.1/4	11.1/2	\$1,276.00
14BURILE029AL	ATH-0520	Izquierdo	1/4	6.3	1/2	7/8	6	\$396.72
14BURILE058EL	3132	Izquierdo	1/4	6.3	5/8	3/4	7.1/2	\$534.76
14BURILE059EL	3142	Izquierdo	5/16	7.9	3/4	7/8	8.1/2	\$576.52
14BURILE031AL	ATH-0522	Izquierdo	3/8	9.5	5/8	1-1/8	7	\$615.96
14BURILE060EL	3152	Izquierdo	3/8	9.5	5/8	1-3/8	7	\$416.44
14BURILE061EL	3172	Izquierdo	1/2	12.7	3/4	1.1/4	11.1/2	\$780.68
14BURILE032AL	ATH-0524	Izquierdo	1/2	12.7	1/2	1-1/8	6	\$1,060.24
14BURILE033AL	ATH-0530	Derecho	1/4	6.3	3/8	7/8	5	\$349.16
14BURILE062EL	3133	Derecho	1/4	6.3	5/8	3/4	7.1/2	\$661.20
14BURILE034AL	ATH-0531	Derecho	5/16	7.9	1/2	1-1/8	6	\$576.52
14BURILE063EL	3143	Derecho	5/16	7.9	1.1/8	7/8	8.1/2	\$330.60
14BURILE035AL	ATH-0532	Derecho	3/8	9.5	5/8	1-3/8	7	\$663.52
14BURILE036AL	ATH-0534	Derecho	1/2	12.7	7/8	1-3/4	9	\$1,240.04
14BURILE065EL	3173	Derecho	1/2	12.7	1.1/8	1.1/4	11.1/2	\$1,345.60
14BURILE099CH	ATH-0536	Derecho	3/4	19.5	1.1/4	2.1/4	12.99	\$411.80

Unidad: 1 pieza Master: 1 pieza

## Porta cuchilla recta

- Características:
- Se surte con llave española
  - No incluye buril



Código	Número	Tipo	Capacidad de cuchillas		(A)	Medidas		Precio
			pulg	mm		(B)	(L)	
14BURILE070SH	3311 (SI/CT/19)	Recto	3/32 x 1/2	2.3 x 12.7	5/16	3/4	4.1/2"	\$396.72
14BURILE071SH	3321 (SI/CT/20)		3/32 x 5/8	2.3 x 15.8	3/8	7/8	5"	\$396.72
14BURILE072SH	3331 (SI/CT/21)		1/8 x 3/4	3.1 x 19.0	1/2	1.1/8	6"	\$615.96
14BURILE073SH	3341 (SI/CT/22)		1/8 x 7/8	3.1 x 22.2	5/8	1.3/8	7"	\$650.76
14BURILE074SH	3351 (SI/CT/23)		3/16 x 1	4.7 x 25.4	3/4	1.5/8	8"	\$682.08

Unidad: 1 pieza Master: 1 pieza

## Porta insertos

- Características:
- Pastilla triangular de carburo de tungsteno
  - Zanco de acero
  - 5 diferentes ángulos de corte
  - Para cortes exteriores, 2 derechos, 1 recto y 2 izquierdos
  - Incluye dos llaves Allen



Código	Número	Medida del zanco (B)		Long del zanco (mm)	Precio
		Pulg	mm		
14BURILE112CH	2381-5045	interna 13/32"	10.3	63	\$2,813.00
		externa 45/64"	17.8		

Unidad: 1 Juego (5 Piezas) Master: 1 Juego (5 Piezas)

## Porta insertos

- Características:
- Pastilla triangular de carburo de tungsteno
  - Zanco de acero templado y endurecido
  - Para cortes exteriores, 2 derechos, 1 recto y 2 izquierdos
  - Para inserto: IC 3/8 TH 1/8



5 ángulos de corte



Código	Número	Medida del zanco (B)		Long del zanco (mm)	Precio
		Pulg	mm		
14BURILE042AL	AIH-1571	1/2"	13.0	83	\$1,255.12
14BURILE043AL	AIH-1583	3/4"	19.0	108	\$1,869.92

Unidad: 1 Juego (5 Piezas) Master: 1 Juego (5 Piezas)



## Porta insertos

- Características:
- Pastilla rombo
  - Incluye una llave Allen



Código	Número	Medida del zanco		Long del zanco (mm)	Precio
		Pulg	mm		
14FRESAS051CH	2332-5012	13/32"	10.3	60	\$1,564.84
14FRESAS052CH	2332-5014	19/64"	7.5	60	\$1,337.48
14FRESAS053CH	2332-5016	13/32"	10.3	50	\$1,084.60

Unidad: 1 pieza Master: 1 pieza

## Fresa porta inserto

- Características:
- Para roscas internas
  - Punta de carbono
  - Juego de llaves para desmontar la pastilla



Código	Número	Número		Número	Precio
		(A)	(B) (L)		
14BURILE126CH	SCT249-5	20 x 18 x 250	161R	\$1,427.96	
14BURILE127CH		25 x 23 x 300		\$1,266.72	

Unidad: 1 pieza Master: 1 pieza

## Juego de fresas porta inserto zanco

- Características:
- 3 Pastillas de corte
  - Ángulo 90°
  - Con pastilla triangular: TPUN160308
  - Con llave Allen



Código	Número	Diámetro de corte	Zanco	Precio
14FRESAS054CH	12-139-S05	2-1/4" 2-1/2"	R-8	\$9,632.64

Unidad: 1 caja de madera con 3 piezas Master: 1 juego



## Fresa porta inserto

- Características:
- 5 pastillas de corte
  - Ángulo 75°
  - Con pastilla cuadrada SD-009T3
  - Con llave TORX



- Características:
- Ángulo 90°
  - Con 4 pastillas de corte triangular
  - Con llave Allen



Código	Número	Diámetro de corte	Diámetro agujero	Número de insertos	Precio
14FRESAS049CH	2527-0100	2.15/32"	7/8	5	\$2,858.24
14FRESAS050CH	2527-0105	3.5/32"	1.1/16"	6	\$3,634.28

Unidad: 1 pieza Master: 1 pieza

Código	Número	Diámetro de corte	Diámetro agujero	Número de insertos	Precio
14FRESAS386CH	2508-0016	2.1/2"	1"	3	\$1,967.36
14FRESAS387CH	2508-0018	3"	1"	4	\$2,367.56
14FRESAS388CH	2508-0020	4"	1.1/2"	5	\$2,411.64

Unidad: 1 pieza Master: 1 pieza

## Juego de brocas allen

- Características:
- 6 BROCAS ALLEN HSS (D): 5/16"-3/8"-7/16"-1/2"-9/16"-5/8"
  - 14 PILOTOS (D): 3/16"-13/64"-7/32"-1/4" 17/64"-9/32"5/16"-21/64"-3/8"25/64" 13/32"-7/16"
  - 1 guía

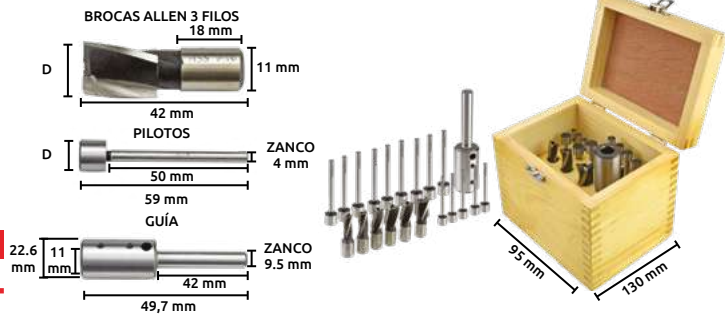

Código	Número	Precio
17AVELLA001CH	SCT184-S1	\$1,727.24

Unidad: 1 juego con 21 piezas Master: 10 juegos

## Fresa para pastilla

- Características:
- Fresas para pastillas cuadradas
  - Ángulo 45°
  - Usa insertos cuadrados de 1/2"
  - Incluye una llave Allen

Diámetro de corte (A)	Diámetro de zanco (D)	Largo total (L)	Medidas mm			
			B	C	E	
1"	25.4	3/4 19.0	3.7/8 98	42	47	51

Código	Número	Precio
14FRESAS047CH	S/N	\$941.92

Unidad: 1 pieza Master: 1 pieza

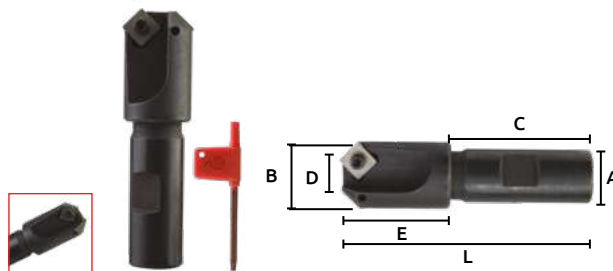

## Brocha cuadrada para cuñero HSS

- Características:  
• HSS alta velocidad



Código	Medidas (A)		Tipo	Tolerancia	Ancho x Long mm	Precio
	Pulg	mm				
14BROCHA140CH	1/8	3.1	B (II)	.1252 - .1262	4.7 x 177	\$1,962.72
14BROCHA142CH	3/16	4.7	B (II)	.1877 - .1877	4.7 x 172	\$2,720.20
14BROCHA143CH	1/4	6.3	C (III)	.2502 - .2512	9.5 x 303	\$3,373.28
14BROCHA144CH	5/16	7.9	C (III)	.3127 - .3137	9.5 x 303	\$3,749.12
14BROCHA145CH	3/8	9.5	C (III)	.3755 - .3765	9.5 x 298	\$2,958.00
14BROCHA146CH	7/16	11.1	D (IV)	.4380 - .4390	14.2 x 355	\$2,519.52
14BROCHA147CH	1/2	12.7	D (IV)	.5006 - .5016	14.2 x 355	\$3,493.92
14BROCHA149CH	3/4	19.0	E (V)	.7515 - .7525	19.0 x 395	\$3,261.92

Unidad: 1 pieza Master: 1 pieza

## Cortacircuitos para madera

- Características:  
• 7 hojas de acero al carbón  
• 1 plato de Zamac  
• 1 Árbol con zanco de 1/4" y broca de 5/16"

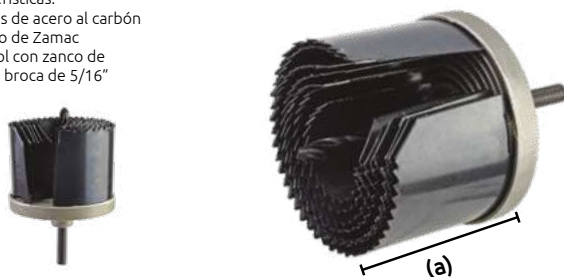

Código	Número	Cap. de corte Pulg	mm	altura (a)	Precio
14CORTAC005CH	XWY-02K005-2	1	25.4	50mm	\$90.48
		1.1/4	31.7		
		1.1/2	38.1		
		1.3/4	44.4		
		2	50.8		
		2.1/4	57.1		
		2.1/2	63.5		

Unidad: 1 juego con 7 piezas Master: 6 juegos

## Cortacircuitos para cerradura

- Características:  
• Únicamente para madera.  
• Juego de instalación para cerraduras  
• 1 Corta círculo  
• 1 Árbol con zanco de 3/8" y broca 1/4"



Código	Número	Cap. de corte Pulg	mm	Precio
14CORTAC041HE	XWY-02K001	2.1/8	54	\$90.48

Unidad: 1 juego con 3 piezas Master: 6 juegos

## Cortacircuitos para metal HSS Bimetálico

- Características:  
• Material: acero alta velocidad M 3 Bi-metálico  
• Orilla soldada con acero alloy para trabajo pesado  
• 6 dientes por pulgada  
• Esmaltado en color rojo  
• Se surte sin árbol  
• Corta acero inoxidable, tubo, madera, plástico, etc.  
• Para taladro eléctrico o neumático y taladro vertical



Código	Número	Diámetro Pulg	mm	Ancho de hoja Pulg	mm	Precio
14CORTAC026TO	XWY-1019	3/4	19	1.13/32	36	\$76.56
14CORTAC027TO	XWY-1022	7/8	22	1.13/32	36	\$102.08
14CORTAC028TO	XWY-1025	1	25	1.13/32	36	\$113.68
14CORTAC029TO	XWY-1028	1.1/8	28	1.13/32	36	\$135.72
14CORTAC030TO	XWY-1032	1.1/4	32	1.13/32	36	\$135.72
14CORTAC031TO	XWY-1035	1.3/8	35	1.13/32	36	\$140.36
14CORTAC032TO	XWY-1038	1.1/2	38	1.13/32	36	\$157.76
14CORTAC034TO	XWY-1044	1.3/4	44	1.13/32	36	\$182.12
14CORTAC036TO	XWY-1051	2	51	1.13/32	36	\$213.44
14CORTAC038TO	XWY-1057	2.1/4	57	1.13/32	36	\$244.76
14CORTAC040TO	XWY-1064	2.1/2	64	1.13/32	36	\$249.40

Unidad: 1 pieza Master: 1 pieza

## Cortacircuitos para madera

- Características:  
• 4 cortacircuitos  
• 1 árbol con zanco de 1/4" y de broca de 1/4"  
• 1 llave allen  
• 1 broca de taladro



Código	Número	Cap. de corte Pulg	mm	Precio
14CORTAC042HE	XWY-02K002	1.1/4	31.7	\$112.52
		1.1/2	38.1	
		2	50.8	
		2.1/8	53.9	

Unidad: 1 juego con 6 piezas Master: 6 juegos

## Cortacircuitos con adaptador

- Características:  
• 1 corta-círculo  
• 1 árbol con zanco de 7/16" y broca 1/4"  
• Bimetal HSS  
• Corta metal, plástico, y madera



Código	Número	Cap. de corte Pulg	mm	Precio
14CORTAC055CH	LS365	5	127	\$419.92

Unidad: 1 juego con 2 piezas Master: 20 juegos

### Árbol para corta círculo

- Características:
- Zanco de 3/8" Rosca: 1/2" - 18 UNF
  - Sirve para corta-círculos de: 1.1/4" - 7.7/8" de diámetro
  - Se surte con una broca de 1/4"



Zanco

Código	Número	Precio
14CORTAC058CH	2506-0900	\$192.56

Unidad: 1 pieza Master: 5 piezas

### Árbol para corta círculo

- Características:
- Zanco de 1/4" Rosca: 1/2"
  - Sirve para corta-círculos de: 3/4" - 7/8" - 1 - 1.1/8" de diámetro
  - Se surte con una broca de 1/4"



Zanco

Código	Número	Precio
14CORTAC045TO	WXY-01A002	\$126.44

Unidad: 1 pieza Master: 5 piezas

### Árbol para corta círculo

- Características:
- Zanco de 7/16" Rosca: 1/2"
  - Sirve para corta-círculos de: 3/4" - 7/8" - 1" - 1.1/8" de diámetro
  - Se surte con una broca de 1/4"



Zanco

Código	Número	Precio
14CORTAC048TO	070225BK07	\$176.32

Unidad: 1 pieza Master: 5 piezas

### Árbol para corta círculo

- Características:
- Zanco de 7/16" Rosca: 5/8"
  - Sirve para corta-círculos de: 3/4" - 7/8" - 1" - 1.1/8" de diámetro
  - Se surte con una broca de 1/4"



Zanco

Código	Número	Precio
14CORTAC059CH	S/N	\$220.40

Unidad: 1 pieza Master: 5 piezas

### Árbol para corta círculo

- Características:
- Zanco de 3/8" Rosca 5/8"-18 UNF
  - Sirve para corta-círculos de: 1.1/4" - 7.7/8" de diámetro
  - Se surte con una broca de 1/4"



Zanco

Código	Número	Precio
14CORTAC046TO	S/N	\$284.20

Unidad: 1 pieza Master: 5 piezas

### Árbol para corta círculo

- Características:
- Zanco de 7/16" Rosca: 5/8"
  - Sirve para corta-círculos de: 1.1/4" - 1.3/8" - 1.1/2" - 1.3/4" - 2" - 2.1/4" - 2.1/2" de diámetro
  - Se surte con una broca de 1/4"



Zanco

Código	Número	Precio
14CORTAC049TO	XWX-01A004	\$176.32

Unidad: 1 pieza Master: 5 piezas

### Juego de cortacírculos para taladro

- Características:
- Material: acero al carbón
  - 1 corta círculo capacidad: 30 - 120 mm escala graduada, zanco de 3/8"
  - 1 broca de 1/4"
  - 1 punzón
  - Corta plástico, chapa de metal suave, cartoncillo, corcho, etc.

Código	Número	Cap. de corte Pulg	Cap. de corte mm	Precio
14CORTAC044HE	XWY-06K003	1.3/16 - 4.3/4	30 - 120	\$232.00

Unidad: 1 juego con 4 piezas Master: 10 juegos



### Cortador circular HSS



Código	Diámetro pulg	Diámetro mm	Ancho de corte pulg	Ancho de corte mm	Barreno pulg	Barreno mm	Número de dientes	Master	Precio
14FRESAS234CH	2.5	63.5	1/4	6.3			16	3 pieza	\$980.20
14FRESAS236CH	2.5	63.5	3/8	9.5				2 pieza	\$1,067.20
14FRESAS237CH	2.5	63.5	1/2	12.7				2 pieza	\$1,147.24
14FRESAS238IN	3	76.2	1/4	6.3			18		\$1,231.92
14FRESAS239IN	3	76.2	5/16	7.9					\$1,846.72
14FRESAS240IN	3	76.2	3/8	9.5					\$2,220.24
14FRESAS241IN	3	76.2	1/2	12.7					\$2,308.40
14FRESAS242IN	4	101.6	3/16	4.7					\$1,334.00
14FRESAS243IN	4	101.6	1/4	6.3	1	24.4		1 piezas	\$1,537.00
14FRESAS244CH	4	101.6	5/16	7.9				\$1,827.00	
14FRESAS245IN	4	101.6	3/8	9.5				\$1,166.96	
14FRESAS247IN	4	101.6	1/2	12.7				\$2,853.60	
14FRESAS248CH	4	101.6	5/8	15.8				\$2,133.24	

Unidad: 1pieza

#### Dientes planos





## Cortador A.V. woodruff HSS

Características :

- Para cuñeros
- Materiales ferrosos y no ferrosos
- Zanco de media para todas las medidas
- Acero Alta Velocidad

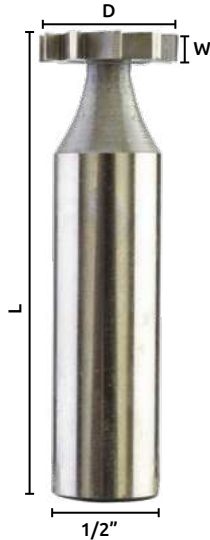

Código	Número	Diámetro de corte (D)		Ancho de corte (W)		Largo total (L)	Precio
		pulg	mm	pulg	mm		
14FRESAS144CH	ACW-5701	1/4	6.35	1/16"	1.52	2-1/16	\$411.80
14FRESAS281AL	ACW-5702	5/16	7.87	1/16"	1.52	2-1/16	\$461.68
14FRESAS282AL	ACW-5703	5/16	7.87	3/32"	2.28	2-3/32	\$461.68
14FRESAS147CH	ACW-5704	3/8	9.39	1/16"	1.52	2-1/16	\$417.60
14FRESAS148CH	ACW-5706	3/8	9.39	1/8"	3.04	2-1/8	\$417.60
14FRESAS286AL	ACW-5707	1/2	12.7	1/16"	1.52	2-1/16	\$458.20
14FRESAS287AL	ACW-5708	1/2	12.7	3/32"	2.28	2-3/32	\$378.16
14FRESAS151CH	ACW-5709	5/8	15.7	3/32"	2.28	2-3/32	\$323.64
14FRESAS152CH	ACW-5710	1/2	12.7	1/8"	3.04	2-1/8	\$332.92
14FRESAS290AL	ACW-5711	5/8	15.74	1/8"	3.04	2-1/8	\$364.24
14FRESAS154CH	ACW-5712	3/4	19.05	1/8"	3.04	2-1/8	\$365.40
14FRESAS292AL	ACW-5713	5/8	15.74	5/32"	3.81	2-5/32	\$395.56
14FRESAS155CH	ACW-5714	5/8	15.74	3/16"	4.57	2-3/16	\$410.64
14FRESAS294AL	ACW-5715	3/4	19.05	5/32"	3.81	2-5/32	\$437.32
14FRESAS156CH	ACW-5716	3/4	19.05	1/4	6.35	2-1/4	\$522.00
14FRESAS296AL	ACW-5717	7/8	22	5/32"	3.81	2-5/32	\$483.72
14FRESAS157CH	ACW-5718	3/4	19.05	3/16"	4.57	2-3/16	\$382.80
14FRESAS158CH	ACW-5719	7/8	22	3/16"	4.57	2-3/16	\$410.64
14FRESAS299AL	ACW-5720	7/8	22	7/32"	5.33	2-7/32	\$483.72
14FRESAS300AL	ACW-5721	1	25.4	3/16"	4.57	2-3/16	\$551.00
14FRESAS301AL	ACW-5722	1	25.4	7/32"	5.33	2-7/32	\$581.16
14FRESAS162CH	ACW-5723	1	25.4	3/8"	9.39	2-3/8	\$843.32
14FRESAS303AL	ACW-5724	1-1/8	28.44	3/16"	4.57	2-3/16	\$987.16
14FRESAS161CH	ACW-5725	7/8	22	1/4"	6.35	2-1/4	\$433.84
14FRESAS164CH	ACW-5726	1	25.4	1/4"	6.35	2-1/4	\$545.20
14FRESAS307AL	ACW-5728	1-1/8	28.44	1/4"	6.35	2-1/4	\$933.80
14FRESAS308AL	ACW-5729	1-1/4	31.75	3/16"	4.57	2-3/16	\$1,063.72
14FRESAS309AL	ACW-5730	1-1/4	31.75	7/32"	5.33	2-7/32	\$1,006.88
14FRESAS420CH	ACW-5731	1-1/4	31.75	1/4"	6.35	2-1/4	\$904.80
14FRESAS311AL	ACW-5732	1-3/8	34.79	1/4"	6.35	2-1/4	\$1,100.84
14FRESAS167CH	ACW-5733	1-1/2	38.1	1/4"	6.35	2-1/4	\$1,289.92
14FRESAS313AL	ACW-5734	1	25.4	5/16"	7.87	2-5/16	\$553.32
14FRESAS314AL	ACW-5735	1-1/8	28.44	5/16"	7.87	2-5/16	\$987.16
14FRESAS315AL	ACW-5736	1-1/4	31.75	5/16"	7.87	2-5/16	\$966.28
14FRESAS316AL	ACW-5737	1-3/8	34.79	5/16"	7.87	2-5/16	\$1,273.68
14FRESAS317AL	ACW-5738	1-1/2	38.1	5/16"	7.87	2-5/16	\$1,286.44
14FRESAS318AL	ACW-5739	1-1/4	31.75	3/8	9.79	2-3/8	\$966.28
14FRESAS319AL	ACW-5740	1-3/8	34.79	3/8	9.79	2-3/8	\$1,334.00
14FRESAS173CH	ACW-5741	1-1/2	38.1	3/8	9.79	2-3/8	\$1,469.72

Unidad: 1 pieza Master: 5 piezas

## Cortador cola milano



Código	Número	Grados (b)	Diám. de corte (D)		Ancho (b)		Zanco (d <sub>2</sub> )	Largo total (L)	Precio
			pulg	mm	pulg	mm			
14FRESAS321AL	ACD-2731	45°	3/8"	8.32	1/8"	3.04	3/8	20-1/8	\$721.52
14FRESAS322AL	ACD-2732		1/2"	12.7	5/32"	3.81	3/8	2-1/8	\$735.44
14FRESAS323AL	ACD-2733		3/4"	19.05	1/4"	6.35	3/8	2-1/8	\$784.16
14FRESAS324AL	ACD-2734		1"	25.4	1/4"	6.35	1/2	2-1/2	\$1,205.24
14FRESAS325AL	ACD-2735		1-3/8"	34.79	7/16"	10.92	5/8	2-7/8	\$1,709.84
14FRESAS326AL	ACD-2736		1-7/8"	47.49	9/16"	14.22	7/8	3-1/4	\$3,134.32
14FRESAS327AL	ACD-2737		2-1/4"	57.5	5/8"	15.74	1	3-3/4	\$4,914.92
14FRESAS380CH	ACD-2739	60°	3/8"	9.39	3/16"	4.57	3/8	2-1/8	\$697.16
14FRESAS381CH	ACD-2740		1/2"	12.7	1/4"	6.35	3/8	2-1/8	\$705.28
14FRESAS382CH	ACD-2741		3/4"	19.05	5/16"	7.87	3/8	2-1/8	\$873.48
14FRESAS332AL	ACD-2742		1"	25.4	7/16"	10.92	1/2	2-1/2	\$1,334.00
14FRESAS383CH	ACD-2743		1-3/8"	34.79	9/16"	14.22	5/8	2-7/8	\$1,687.80
14FRESAS334AL	ACD-2744		1-7/8"	47.49	13/16"	20.57	7/8	3-1/4	\$3,750.28
14FRESAS336AL	ACD-2745		2-1/4"	57.5	1-1/16"	26.92	1	3-3/4	\$3,737.52

Unidad: 1 pieza Master: 5 piezas

## Fresa madre ó fresa sin fin para engranes HSS

- Características:
- Acero M2
  - Clase: A
  - Módulo métrico
  - Derechos

Código	Número	Módulo	Diámetro exterior mm	Ancho total mm	Barreno mm	Profundidad de corte mm	Ángulo de presión	Precio
14FRESAS093CH	25100-040	M - 1	50	40	22	2.25	20°	\$4,303.60
14FRESAS094CH	25100-041	M - 1.25	50	40	22	2.81		\$4,041.44
14FRESAS095CH	25100-042	M - 1.5	55	45	22	3.38		\$4,912.60
14FRESAS096CH	25100-043	M - 1.75	55	50	22	3.94		\$4,913.76
14FRESAS097CH	25100-044	M - 2	65	60	27	4.50		\$4,471.80
14FRESAS098CH	25100-045	M - 2.25	65	65	27	5.06		\$4,609.84
14FRESAS099CH	25100-046	M - 2.5	70	70	27	5.63		\$5,549.44
14FRESAS100CH	25100-047	M - 2.75	70	65	27	6.19		\$6,431.04
14FRESAS101CH	25100-048	M - 3	80	80	32	6.75		\$7,661.80
14FRESAS102CH	25100-049	M - 3.25	80	80	32	7.31		\$8,110.72
14FRESAS103CH	25100-050	M - 3.5	85	85	32	7.88		\$9,253.32
14FRESAS104CH	25100-051	M - 3.75	90	90	32	8.44		\$7,946.00
14FRESAS105CH	25100-052	M - 4	90	90	32	9.00		\$10,799.60
14FRESAS106CH	25100-053	M - 4.5	95	95	27	10.13		\$11,088.44
14FRESAS107CH	25100-054	M - 5	100	100	32	11.25		\$14,641.52
14FRESAS108CH	25100-056	M - 6	105	105	32	13.50		\$14,193.76
14FRESAS110CH	25100-058	M - 7	115	115	32	15.75		\$19,631.84
14FRESAS111CH	25100-059	M - 8	125	125	32	18.00		\$22,328.84

Unidad: 1 pieza Master: 5 piezas



## Fresa madre para engranes

- Características:
- Derechos
  - Acero M2
  - Clase: B
  - Módulo métrico
  - Paso diametral

Código	Número	Módulo	Diámetro exterior mm	Ancho total mm	Barreno mm	Profundidad de corte mm	Ángulo de presión	Precio
14FRESAS193CH	HS20-300G	DP-3	4.3/4	4.17/32	1.1/32	0.7190	20°	\$20,275.64
14FRESAS194CH	HS20-400G	DP-4	4.1/4	3.15/16	1.1/4	0.5393		\$21,141.00
14FRESAS195CH	HS20-500G	DP-5	3.1/2	3.35/64	1.1/8	0.4314		\$11,209.08
14FRESAS196CH	HS20-600G	DP-6	3.1/2	3.1/2	1.1/4	0.3595		\$8,846.16
14FRESAS197CH	HS20-700G	DP-7	3.1/8	2.3/4	1.1/16	0.3082		\$9,176.76
14FRESAS198CH	HS20-800G	DP-8	3	2.9/16	1.1/6	0.2696		\$8,004.00
14FRESAS200CH	HS20-010G	DP-10	3	3	7/8	0.2157		\$8,174.52
14FRESAS201CH	HS20-011G	DP-11	2.11/64	2	7/8	0.1961		\$5,298.88
14FRESAS202CH	HS20-012G	DP-12	2.11/64	1.61/64	7/8	0.1798		\$3,836.12
14FRESAS204CH	HS20-014G	DP-14	2.11/64	1.3/4	7/8	0.1541		\$4,080.88
14FRESAS206CH	HS20-016G	DP-16	2.1/2	2.1/2	7/8	0.1348		\$5,228.12
14FRESAS209CH	HS20-019G	DP-19	2.1/8	1.3/4	7/8	0.1181		\$4,267.64
14FRESAS210CH	HS20-020G	DP-20	2.1/2	2	1.1/4	0.1120		\$4,410.32
14FRESAS212CH	HS20-022G	DP-22	1.31/32	1.9/16	7/8	0.1020		\$7,042.36
14FRESAS214CH	HS20-024G	DP-24	2.1/2	2	7/8	0.0937		\$7,042.36
14FRESAS216CH	HS20-026G	DP-26	1.15/16	1.9/16	7/8	0.0937		\$4,749.04

Unidad: 1 pieza Master: 5 piezas



## Fresa madre para rueda de cadena (catarinas) HSS

- Características:
- Clase A
  - Acero M2

Código	Paso	Paso de cadena mm	Paso de cadena pulg	Diámetro rodillo (mm)	Diámetro Ext. (mm)	Ancho total (mm)	Barreno (mm)	Precio
14FRESAS114CH	35	9.525	3/8	6.35	70	60	27	\$6,482.08
14FRESAS115CH	40	12.7	1/2	8.51	80	70	27	\$8,345.04
14FRESAS116CH	50	15.875	5/8	10.16	90	85	32	\$12,272.80
14FRESAS117CH	60	19.05	3/4	11.91	100	100	32	\$7,976.16
14FRESAS118CH	80	25.4	1	15.88	115	115	32	\$22,304.48
14FRESAS119CH	100	31.75	1.1/4	19.05	126	135	32	\$17,836.16

Unidad: 1 pieza Master: 1 piezas



## Cortadores para engranes de cadena

- Características:
- Clase B
  - Acero M2 (GEAR CUTTERS)



DIENTE x DIENTE  
HSS  
TIPO DE DIENTE



Cortador	No dientes
1	0-6
2	7-8
3	9-11
4	12-17
5	18-34
6	35

Código	Paso de cadena		Diámetro rodillo pulg	Diámetro exterior pulg	Barreno pulg	Ancho del cortador (mm)						Precio	
	pasos	mm				1	2	3	4	5	6		
14FRESAS265CH	80	25.4	1	0.625	4.1/8	1.1/4	38.5	33.0	33.0	33.5	36.0	34.5	\$5,442.72

Unidad: 1 juego con 6 piezas Master: 1 juego



## Juego de cortadores rectos para engranes



- Características:
- Rectos para engranes de 20°
  - Paso diametral
  - Contiene los cortadores: 1,2,3,4,5,6,7,8.

Cortador	No dientes	Código	Número	Paso diametral	Diámetro ext. pulg	Barreno pulg	Ancho del cortador (mm)								Precio
							1	2	3	4	5	6	7	8	
1	135-cremallera	14FRESAS080CH	F20-601	DP-6	3.1/8	1	12.5	13.0	14.0	14.5	14.5	15.0	15.5	\$17,796.72	
2	55-134	14FRESAS081CH	F20-701	DP-7	2.7/8	1	9.5	10.	10.0	10.5	11.0	12.0	13.0	\$13,872.44	
3	35-54	14FRESAS082CH	F20-801	DP-8	2.7/8	1	9.0	9.5	9.5	10.0	10.5	11.0	11.5	\$10,670.84	
4	26-34	14FRESAS084CH	F20-0101	DP-10	2.3/4	1	7.9	7.9	7.9	8.7	8.7	9.5	9.5	\$10,494.52	
5	21-25	14FRESAS087CH	F20-0141	DP-14	2.1/2	1	6.0	6.0	6.0	6.0	6.5	7.0	7.0	\$8,435.52	
6	17-20	14FRESAS088CH	F20-0201	DP-16	2.3/4	1	4.7	4.7	4.7	6.3	6.3	6.3	6.3	\$10,137.24	
7	14-16	14FRESAS089CH	F20-0181	DP-18	2.1/2	1	4.7	4.7	4.7	4.7	4.7	4.7	4.7	\$10,243.96	
8	12-13	14FRESAS091CH	F20-0227	DP-22	2	7/8	4.0	4.0	4.0	4.0	4.0	4.0	4.0	\$7,487.80	
		14FRESAS092CH	F20-0247	DP-24	1.3/4	7/8	3.9	3.9	3.9	3.9	3.9	3.9	3.9	\$4,707.28	

Unidad: 1 juego con 8 piezas Master:1 juego

## Juego de cortadores rectos



- Características:
- Rectos para engranes de 20°
  - Paso milimétrico
  - Clase B (GEAR CUTTERS)
  - Acero M2 • Contiene los cortadores: 1,2,3,4,5,6,7,8. • Ángulo de presión: 20°

Cortador	No dientes	Código	Número	Módulo	Diámetro externo mm	Barreno pulg	Ancho del cortador (mm)								Precio
							1	2	3	4	5	6	7	8	
1	12-13	14FRESAS221CH	25000-160	M - 1	50	22	4.0	4.0	4.0	4.0	4.0	4.0	4.0	4.0	\$6,957.68
2	14-16	14FRESAS222CH	25000-161	M-1.25	50	22	5.0	5.0	4.0	4.0	4.0	4.0	4.0	4.0	\$6,083.04
3	17-20	14FRESAS223CH	25000-162	M-1.5	55	22	5.6	5.6	5.6	5.0	5.0	5.0	4.3	5.0	\$6,600.40
4	21-25	14FRESAS224CH	25000-163	M - 1.75	60	22	6.5	6.5	6.0	6.0	6.0	5.5	5.0	5.0	\$7,327.72
5	26-34	14FRESAS225CH	25000-164	M - 2	60	22	7.5	7.0	7.0	7.0	6.4	6.4	6.0	5.5	\$5,409.08
6	35-54	14FRESAS226CH	25000-165	M - 2.25	60	22	10.0	10.0	10.0	8.0	8.0	8.0	8.0	8.0	\$6,830.08
7	55-134	14FRESAS227CH	25000-166	M - 2.5	65	22	9.0	9.0	8.5	8.5	8.0	7.5	7.0	7.0	\$8,217.44
8	135	14FRESAS228CH	25000-167	M - 2.75	70	27	11.0	11.0	10.0	10.0	9.0	9.0	9.0	8.0	\$8,109.56
		14FRESAS229CH	25000-168	M - 3	70	27	13.0	12.0	12.0	11.0	11.0	10.0	10.0	9.0	\$8,153.64
		14FRESAS230CH	25000-170	M - 3.5	75	27	14.0	14.0	13.0	13.0	12.0	12.0	11.0	11.0	\$9,249.84
		14FRESAS231CH	25000-172	M - 4	80	27	16.0	16.0	16.0	16.0	16.0	14.0	14.0	14.0	\$10,875.00
		14FRESAS232CH	25000-173	M - 4.5	80	27	10.0	10.0	10.0	10.0	10.0	8.0	8.0	8.0	\$11,738.04

Unidad: 1 juego con 8 piezas Master: 1 juego

## Cortador vertical HSS cónico

- Características:
- Acero alta velocidad
  - Rectificadas

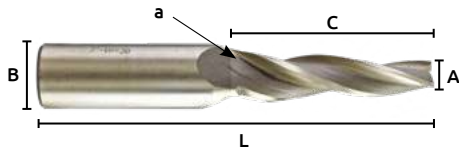

Código	Diámetro de corte (A) mm	Diámetro de zanco (B) mm	Longitud de corte (C) mm	Longitud total (L) mm	Angulo A	Precio
14FRESAS019CH	12	10	60	105	1°	\$784.16
14FRESAS020CH	12	10	60	105	2°	\$856.08
14FRESAS024CH	20	10	60	105	6°	\$814.32

Unidad: 1 pieza Master: 1 piezas

## Cortador vertical rompe viruta

- Características:
- Acero alta velocidad
  - Rectificadas
  - Rompe viruta

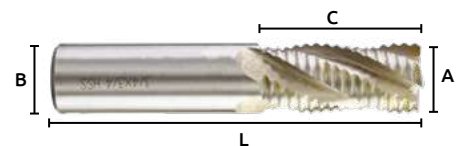

Código	Diámetro de corte (A) pulg mm	Diámetro de zanco (B) pulg mm	Longitud de corte (C) pulg mm	Longitud total (L) pulg mm	Precio
14FRESAS270CH	1/2 12.7	1/2 12.7	2 50.8	4 101.6	\$146.16
14FRESAS277CH	1/2 12.7	1/2 12.7	1.9/16 39	3.1/4 82.5	\$145.00
14FRESAS273CH	5/8 15.8	5/8 15.8	1.5/8 41.2	3.3/4 95.2	\$595.08
14FRESAS271CH	3/4 19.0	3/4 19.0	1.5/8 41.2	3.7/8 98.4	\$473.28
14FRESAS276CH	3/8 9.5	3/8 9.5	1.1/32 26	2.1/2 63.5	\$158.92
14FRESAS274CH	1/4 6.3	3/8 9.5	1.1/32 26	2.7/16 61.9	\$298.12

Unidad: 1 pieza Master: 1 piezas



## Cortador vertical HSS zanco recto

- Características:
- Acero alta velocidad
  - Rectificadas
  - 4 gavilanes

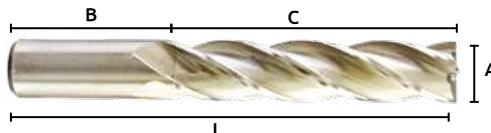

Código	Diámetro de corte (A)		Diámetro de zanco (B)		Longitud de corte (C)		Longitud total (L)		Precio
	pulg	mm	pulg	mm	pulg	mm	pulg	mm	
14FRESAS175CH	1/8	3.2	3/8	9.5	3/8	9.6	2.5/16	58.7	\$126.44
14FRESAS176CH	3/16	4.7	3/8	9.5	1/2	12.7	2.3/8	60.3	\$134.56
14FRESAS177CH	1/4	6.4	3/8	9.5	5/8	15.8	2.1/2	63.5	\$134.56
14FRESAS178CH	5/16	7.9	3/8	9.5	3/4	19.1	2.1/2	63.5	\$143.84
14FRESAS179CH	3/8	9.5	3/8	9.5	3/4	19.1	2.1/2	63.5	\$143.84
14FRESAS180CH	7/16	11.1	3/8	9.5	1	25.4	2.11/16	68.3	\$226.20
14FRESAS181CH	1/2	12.7	1/2	12.7	1	25.4	2.11/16	68.3	\$287.68
14FRESAS182CH	5/8	15.9	1/2	12.7	1.3/8	34.9	3.3/8	85.7	\$364.24
14FRESAS183CH	3/4	19.1	1/2	12.7	1.5/8	41.3	3.3/8	92.0	\$447.76
14FRESAS182SI	5/8	15.9	1.3/4	44	2	50	3.3/4	96	\$433.84
14FRESAS183SI	3/4	19.0	1.3/4	44	2	50	3.7/8	98	\$509.24
14FRESAS256CH	7/8	22.2	1.7/8	47	2.1/4	57	4.3/8	111	\$704.12
14FRESAS267CH	1/4	6.4	1.1/2	38	1.9/16	39	3.1/16	78	\$151.96
14FRESAS268CH	5/8	15.9	1.1/2	38	2.15/16	74	4.11/16	119	\$419.92

Unidad: 1 pieza Master:1 pieza



## Cortador vertical extralargo

Código	Diámetro de corte (A)		Diámetro de zanco (B)		Longitud de corte (C)		Longitud total (L)		Precio
	pulg	mm	pulg	mm	pulg	mm	pulg	mm	
14FRESAS186CH	3/8	9.5	3/8	9.5	2.1/2	63.5	4.1/4"	108.0	\$425.72
14FRESAS187CH	1/2	12.7	1/2	12.7	2.1/16	52.3	4"	101.6	\$400.20
14FRESAS188CH	5/8	15.9	1/2	12.7	4	101.6	6"	152.4	\$480.24
14FRESAS190CH	7/8	22.2	7/8	22.2	5	127.0	5"	127.0	\$1,205.24
14FRESAS191CH	3/4	19.0	1.13/16	46.0	3.3/8	86.0	5.1/4"	133.3	\$657.72

Unidad: 1 pieza Master:1 pieza

## Cizalla de palanca para lámina

- Características:
- Capacidad máxima hoja de acero suave calibre 16 (1.6 mm)
  - Para cortes: rectos y curvos
  - Garganta de 2"
  - Peso neto:1.812 kg
  - Base de 65x75 mm con dos perforaciones
  - Se puede montar al banco de trabajo



Código	Número	Precio
17CIZALL013CH	SMY007	\$2,651.76

Unidad: 1 pieza Master:1 pieza

## Cizalla de palanca para lámina

- Características:
- Corte de hoja de acero 6 mm
  - Corte redondo 11 mm
  - Longitud de cuchilla 152 mm
  - Peso neto 11 kg



Código	Número	Precio
17CIZALL015CH	HD30851	\$4,182.96

Unidad: 1 pieza Master:1 pieza

## Cizalla para cortar lámina



Código	Número	Medidas		Capacidad max.	Peso	No. de lámina	Precio
		L	mm				
17CIZALL001SM	10	230	0.79	1/32	6	18	\$4,551.38
17CIZALL002SM	11	285	1.5	1/16	10.5	16	\$7,275.00
17CIZALL003SM	12	356	2.3	3/32	23	12	\$12,962.07

Unidad: 1 pieza Master:1 pieza

## Cuchillas para cizallas Cormex

- Características:
- Capacidad máxima: 1.5 mm (1/16")
  - Para cizalla 17CIZALL002SM



Código	Número	Precio
17CIZALL007SM	11	\$3,745.06

Unidad: 1 juego con 2 piezas Master:1 juego

- Características:
- Longitud de la cuchilla 152 mm
  - Para cizalla 17CIZALL015CH



Código	Número	Precio
17CIZALL016CH	HD30851	\$771.40

Unidad: 1 juegos Master:10 juegos



## Cortadora de varilla

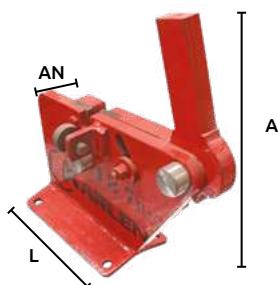

OFERTA  
POR VOLUMEN

Código	Número	Capacidad de corte ■		Capacidad de corte ■ A-R		Capacidad de corte ●		Medidas			Peso kg	Precio
								L	A	AN		
17CORTAD004SM	3/8	3/8"	9.5 mm	3/8"	9.5 mm	3/8"	9.5 mm	290 mm	185 mm	37 mm	9.5	\$7,912.94
17CORTAD003SM	1/2	3/8"	9.5 mm	3/8"	9.5 mm	1/2"	12.7 mm	350 mm	235 mm	45 mm	17	\$10,248.43
17CORTAD002SM	3/4	1/2"	12.7 mm	1/2"	12.7 mm	3/4"	19.0 mm	412 mm	235 mm	51 mm	26.5	\$15,060.16
17CORTAD001SM	1	3/4"	19.0 mm	3/4"	19.0 mm	1"	25.4 mm	485 mm	260 mm	78 mm	56	\$29,710.50

Unidad: 1 pieza Master:1 pieza

## Cuchillas para cortadora de varilla



Características:

- Cuchillas de acero
- Para corta varilla CORMEX

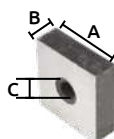

OFERTA  
POR VOLUMEN

Código	Para cortadora código	Para cortar varilla de	Medidas			Precio	
			A	B	C		
17CORTAD008SM	17CORTAD004SM	3/8"	9.5mm	31 mm	9 mm	8 mm	\$1,389.97
17CORTAD007SM	17CORTAD003SM	1/2"	12.7mm	38 mm	9 mm	8 mm	\$1,711.70
17CORTAD006SM	17CORTAD002SM	3/4"	19.0mm	38 mm	12 mm	8 mm	\$2,021.65
17CORTAD005SM	17CORTAD001SM	1"	25.4mm	51 mm	18 mm	8 mm	\$2,639.70

Unidad: 1 juego con 2 piezas Master:1 pieza

## Cortadora de varilla

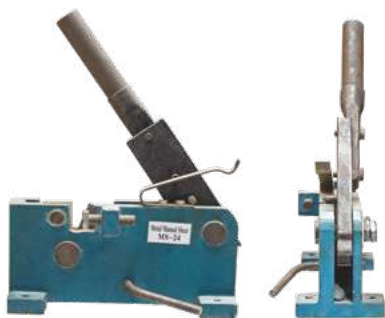

OFERTA  
POR VOLUMEN

Código	Número	Corte de hoja de acero mm	Corte de acero redondo mm	Corte redondo mm	Peso Kg	Precio
17CORTAD041CH	HD30852	35 x 12	24	20 x 20	16	\$4,839.52
17CORTAD042CH	HD30854	40 x 12	28	24 x 24	34	\$6,853.28

Unidad: 1 pieza Master:1 pieza

## Cuchillas para cortadora de varilla



Características:

- Corte de hoja de acero 6 mm
- Corte redondo 11 mm
- Longitud de cuchilla 152 mm
- Peso neto 11 kg

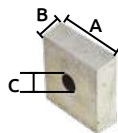

OFERTA  
POR VOLUMEN

Código	Para cortadora código	Para cortar varilla de	Medidas			Precio	
			A	B	C		
17CORTAD043CH	17CORTAD040CH	13/16"	20 mm	36 mm	12mm	8mm	\$251.72
17CORTAD044CH	17CORTAD041CH	15/16"	24 mm	41 mm	13mm	10mm	\$287.68
17CORTAD045CH	17CORTAD042CH	1.1/8"	28 mm	50 mm	16mm	10mm	\$602.04

Unidad: 1 pieza Master:1 pieza

## Barreta de uña



Características:

- Acero al carbón endurecido y templado



Código	Número	Tamaño		Master	Precio
		A	L		
14BARRET001BJ		5/8 x 18"	16 x 458 mm	6 piezas	\$120.64
14BARRET002BJ	BJT153	5/8 x 24"	16 x 609 mm	5 piezas	\$167.04
14BARRET003BJ		5/8 x 30"	16 x 762 mm	6 piezas	\$280.72

Unidad: 1 pieza





## Doblador para varilla

- Características:
- Acero forjado al carbón endurecido y templado
  - Cabeza doble en un lado



Código	Número	Capacidad A	Capacidad B	Longitud (L)	Master	Precio
14DOBLAD025BJ	BJT257	14x 16 mm		465 mm	5 piezas	\$255.20

Unidad: 1 pieza Master:1 pieza

- Características:
- Acero forjado al carbón endurecido y templado
  - Cabeza sencilla ambos lados



Código	Número	Capacidad A	Capacidad B	Longitud (L)	Master	Precio
14DOBLAD022BJ		8 x 8		330 mm	10 piezas	\$119.48
14DOBLAD028BJ	BJT257	10 x 12		345 mm	5 piezas	\$235.48
14DOBLAD024BJ		14 x 16		510 mm	5 piezas	\$219.24

Unidad: 1 pieza Master:1 pieza

## Cizalla, dobladora, cortadora y roladora de lámina

- Características:
- Dados machos y hembra removible
  - Equipos para calibre estándar con mango de 2 posiciones
  - Cuchillas para láminas suave o equivalentes

Capacidad de doblado	Ángulo de doblado	Capacidad de rolado	Diámetro mín. de rolado	Peso Kg
1 mm	90°	1 mm	39 mm	120
			42 mm	266

Código	Número	Longitud de mesa Pulg	Longitud de mesa mm	Capacidad de corte	Precio
17CIZALLO10CH	71220	30	760	1 mm	\$29,491.84
17CIZALLO11CH	S/N	40	1016		\$45,462.72

Unidad: 1 pieza Master:1 pieza



## Lima rotativa de carburo

- Características:
- Lima de carburo

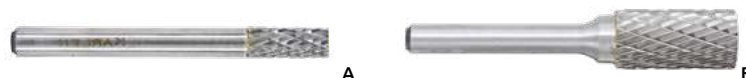

Código	Número	Diám. Cabeza Pulg	Diám. Cabeza mm	Long. Cabeza Pulg	Long. Cabeza mm	Diám. Zanco Pulg	Diám. Zanco mm	Longitud total Pulg	Longitud total mm	Precio
A 14FRESAS350CH	389-0616	1/4	6.3	5/8	15.8	1/4	6.3	2.9/16	65	\$374.68
B 14FRESAS352CH	389-0624	1/2	12.7	1	25.4	1/4	6.3	2.9/16	65	\$582.32

Unidad: 1 pieza Master:1 pieza

- Características:
- Lima de carburo



Código	Número	Diám. Cabeza Pulg	Diám. Cabeza mm	Long. Cabeza Pulg	Long. Cabeza mm	Diám. Zanco Pulg	Diám. Zanco mm	Longitud total Pulg	Longitud total mm	Precio
A 14FRESAS361CH	389-3016	1/2	12.7			1/4	6.3	2.9/16	65	\$980.20
B 14FRESAS364CH	389-3116	1/2	12.7	1	25.4	1/4	6.3	2.9/16	65	\$705.28
B 14FRESAS366CH	389-3120	3/4	19							\$1,038.20

Unidad: 1 pieza Master:1 pieza

- Características:
- Lima de carburo



Código	Número	Diám. Cabeza Pulg	Diám. Cabeza mm	Long. Cabeza Pulg	Long. Cabeza mm	Diám. Zanco Pulg	Diám. Zanco mm	Longitud total Pulg	Longitud total mm	Precio
A 14FRESAS355CH	389-1024	1/2	12.7	1	25.4	1/4	6.3	2.9/16	65	\$682.08
B 14FRESAS360CH	389-1128	3/4	19							\$917.56

Unidad: 1 pieza Master:1 pieza

- Características:
- Lima de carburo



Código	Número	Diám. Cabeza Pulg	Diám. Cabeza mm	Long. Cabeza Pulg	Long. Cabeza mm	Diám. Zanco Pulg	Diám. Zanco mm	Longitud total Pulg	Longitud total mm	Precio
A 14FRESAS367CH	389-3516	1/2	12.7			1/4	6.3	2.9/16	65	\$976.72
A 14FRESAS368CH	389-3518	5/8	15.8	1	25.4	1/4	6.3	2.9/16	65	\$963.96
B 14FRESAS372CH	389-3620	3/4	19.0							\$741.24

Unidad: 1 pieza Master:1 pieza

- Características:
- Lima de carburo



Código	Número	Diám. Cabeza Pulg	Diám. Cabeza mm	Long. Cabeza Pulg	Long. Cabeza mm	Diám. Zanco Pulg	Diám. Zanco mm	Longitud total Pulg	Longitud total mm	Precio
14FRESAS374CH	389-5018	19/32	15.0	1.5/16	33.0	1/4	6.3	2.9/16	65	\$866.52
14FRESAS375CH	389-5022	23/32	18.5	1.17/32	38.8	1/4	6.3	2.9/16	65	\$928.00

Unidad: 1 pieza Master:1 pieza



## Juegos de limas rotativas de carburo



Uso para	Número	Diámetro de corte	Longitud de corte	Zanco
Metal	1	12	30	6X30
	8	12X1.5	30	6X30
	9	12X7	20	6X40
	80-1	6	-	6
	80-2	9	25	6.35
Madera	80-3	12	25	6.35
	52	15X5	35	6X30
	53	15	30	6X30
	55	15	15	6X40

Código	Número	Características	Diámetro de zanco		Precio
			pulg	mm	
14FRESAS001IR	I2410001	3 piezas (1, 8 y 9)	1/4	6.3	\$497.64
14FRESAS002IR	I12420001	3 piezas (52, 53 y 55)			\$479.08
14FRESAS018IR	I2440001	6 piezas (1, 8, 9, 52, 53 y 55)			\$982.52
14FRESAS448IR	I2720001 (EX720)	9 piezas (1, 8, 9, 52, 53, 55, 80-1, 80-2, 80-3)			\$1,372.28

Unidad: 1 juego Master:12 juegos

## Juegos de limas rotativas de carburo (10 piezas)

Características:  
• De carburo sólido



Código	Número	Diámetro de corte		Diámetro de zanco		Precio
		pulg	mm	pulg	mm	
14FRESAS012CH	SDY067B2	1/4	6.3	1/8	3.1	\$1,242.36
14FRESAS013CH		1/8	3.1	1/8	3.1	\$1,416.36

Unidad: 1 juego con 10 piezas Master:10 juegos

## Lima rotativa de carburo

Características:  
• De carburo sólido

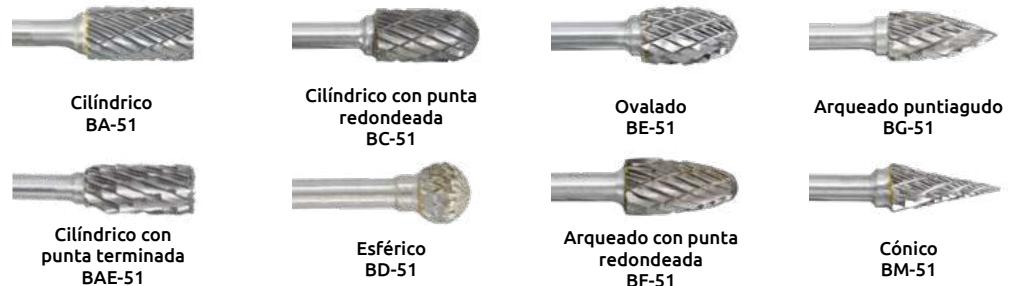

Código	Número	Diámetro de corte		Longitud de corte		Diámetro de zanco		Longitud total		Precio
		pulg	mm	pulg	mm	pulg	mm	pulg	mm	
14FRESAS004CH	BA-51			1/2	12.7			2	50.4	\$448.92
14FRESAS005CH	BAE-51			1/2	12.7			2	50.4	\$448.92
14FRESAS006CH	BC-51			1/2	12.7			2	50.4	\$448.92
14FRESAS007CH	BD-51			7/32	5.5			1.11/16	42.8	\$448.92
14FRESAS008CH	BE-51	1/4	6.3	3/8	9.5	1/8	3.1	1.15/16	49.2	\$448.92
14FRESAS009CH	BF-51			1/2	12.7			2	50.4	\$448.92
14FRESAS010CH	BG-51			1/2	12.7			2	50.4	\$448.92
14FRESAS011CH	BM-51			1/2	12.7			2	50.4	\$448.92
14FRESAS015CH	BAE-51			1/2	12.7			2	50.4	\$213.44

Unidad: 1 pieza Master: 30 piezas



Piedras de esmeril montadas

Características:  
 • Óxido de aluminio  
 • Usos: afilar cantos, quitar rebabas afilar y agrandar agujeros.



Codigo	Modelo	Zanco pulgada	Unidad	Master	Precio
14MUELAS004TO	200062BC14	1/4	juego con 5 piezas	12 juegos	\$45.24



Codigo	Modelo	Zanco pulgada	Unidad	Master	Precio
14MUELAS003CH	200062BC13	1/8	juego con 5 piezas	100 juegos	\$26.68

Unidad: 1 juego Master: 100 juegos



Codigo	Modelo	Zanco pulgada	Unidad	Master	Precio
14MUELAS005TO	200207BC	1/4 - 1/8	juego con 10 piezas	12 juegos	\$82.36



Rima avellanadora



Características:  
 • Acero alta velocidad  
 • Rotación derecha  
 • Zanco recto  
 • ANSI B 94.2



3 Gavilanes



6 Gavilanes

Código	Número	Gavilanes	Grados y medida	Zanco	Longitud	Precio
14AVELLA035AL	ACR-2751	3	60° 1/4	3/16"	1.1/2	\$205.32
14AVELLA036AL	ACR-2752	3	60° 3/8	1/4"	1-3/4	\$247.08
14AVELLA037AL	ACR-2753	3	60° 1/2	3/8"	2	\$315.52
14AVELLA038AL	ACR-2754	3	60° 5/8	3/8"	2-1/4	\$453.56
14AVELLA039AL	ACR-2755	3	60° 3/4	1/2"	2-5/8	\$461.68
14AVELLA040AL	ACR-2756	3	60° 1"	1/2"	2-3/4	\$1,178.56
14AVELLA041AL	ACR-2761	3	82° 1/4	3/16"	1.1/2	\$226.20
14AVELLA042AL	ACR-2762	3	82° 3/8	1/4"	1-3/4	\$229.68
14AVELLA043AL	ACR-2763	3	82° 1/2	3/8"	2	\$303.92
14AVELLA044AL	ACR-2764	3	82° 5/8	3/8"	2-1/4	\$421.08
14AVELLA045AL	ACR-2765	3	82° 3/4	1/2"	2-5/8	\$443.12
14AVELLA046AL	ACR-2766	3	82° 1"	1/2"	2-3/4	\$1,177.40
14AVELLA047AL	ACR-2771	3	90° 1/4	3/16"	1.1/2	\$205.32
14AVELLA048AL	ACR-2772	3	90° 3/8	1/4"	1-3/4	\$256.36
14AVELLA049AL	ACR-2773	3	90° 1/2	3/8"	2	\$265.64
14AVELLA050AL	ACR-2774	3	90° 5/8	3/8"	2-1/4	\$455.88
14AVELLA051AL	ACR-2775	3	90° 3/4	1/2"	2-5/8	\$477.92
14AVELLA052AL	ACR-2776	3	90° 1"	1/2"	2-3/4	\$1,178.56
14AVELLA053AL	ACS-3121	6	60° 3/16	3/16	1-1/2	\$179.80
14AVELLA054AL	ACS-3122	6	60° 1/4	1/4	2	\$221.56
14AVELLA056AL	ACS-3124	6	60° 3/8	1/4	2	\$277.24
14AVELLA057AL	ACS-3125	6	60° 1/2	1/4	2	\$287.68
14AVELLA058AL	ACS-3126	6	60° 5/8	1/2	2-3/4	\$395.56
14AVELLA059AL	ACS-3127	6	60° 3/4	1/2	2-3/4	\$482.56
14AVELLA060AL	ACS-3128	6	60° 7/8	1/2	2-3/4	\$1,020.80
14AVELLA061AL	ACS-3129	6	60° 1"	1/2	2-3/4	\$1,264.40
14AVELLA062AL	ACS-3136	6	82° 3/16	3/16	1-1/2	\$179.80
14AVELLA063AL	ACS-3137	6	82° 1/4	1/4	2	\$186.76
14AVELLA064AL	ACS-3138	6	82° 5/16	1/4	2	\$299.28
14AVELLA065AL	ACS-3139	6	82° 3/8	1/4	2	\$186.76
14AVELLA066AL	ACS-3140	6	82° 1/2	1/4	2	\$312.04
14AVELLA067AL	ACS-3141	6	82° 5/8	1/2	2-3/4	\$490.68
14AVELLA068AL	ACS-3142	6	82° 3/4	1/2	2-3/4	\$480.24
14AVELLA069AL	ACS-3143	6	82° 7/8	1/2	2-3/4	\$873.48
14AVELLA070AL	ACS-3144	6	82° 1"	1/2	2-3/4	\$1,301.52
14AVELLA072AL	ACS-3152	6	90° 1/4	1/4	2	\$186.76
14AVELLA073AL	ACS-3153	6	90° 5/16	1/4	2	\$205.32
14AVELLA075AL	ACS-3155	6	90° 1/2	1/4	2	\$490.68
14AVELLA076AL	ACS-3156	6	90° 5/8	1/2	2-3/4	\$482.56
14AVELLA077AL	ACS-3157	6	90° 3/4	1/2	2-3/4	\$872.32
14AVELLA078AL	ACS-3158	6	90° 7/8	1/2	2-3/4	\$1,221.48
14AVELLA079AL	ACS-3159	6	90° 1"	1/2	2-3/4	\$1,264.40

Unidad: 1 pieza Master: 1 pieza



### Rima avellanadora

- Características:
- Ángulo de 90°
  - 1 Estría
  - Para metal o madera



Código	Número	Medidas		Zanco	Unidad	Master	Precio
		Pulg	mm	pulg			
14AVELLA007CH	SCT043	1/2	12.7	3/8	1 pieza	10 piezas	\$161.24
14AVELLA008CH		5/8	15.8	1/2			\$272.60
14AVELLA009CH		3/4	19.0	1/2			\$220.40
14AVELLA026CH	SDY031-2	1/2	12.7	1/4	1 juego con 3 piezas	50 juegos	\$793.44
		5/8	15.8				

### Rima avellanadora

- Características:
- Acero al cromo vanadio
  - Ángulo de 82°
  - 6 Estrías
  - Para metal o madera



**EXCLUSIVO**  
Te ofrecemos importar estos productos directo de fábrica  
más información en gimbel@gimbelmexicana.com

**IRIDIUM**

Código	Número	Medidas		Zanco	Unidad	Master	Precio
		Pulg	mm	pulg			
14AVELLA021GR	I1580001	1/4	6.3	1/4	1 pieza	50 piezas	\$132.24
14AVELLA023GR	I1580003	1/2	12.7				\$180.96
14AVELLA025IR	I2430001	1/4	6.3	1/4	1 juego con 3 piezas	12 juegos	\$479.08
		3/8	9.5				

### Rima recta milimétrica

- Características:
- Metálica
  - Terminado pulido natural
  - Rotación derecha
  - Acero alta velocidad



**KARLEN**

Código	Número	No. de flautas	Diámetro (d <sub>1</sub> )	Zanco recto (d <sub>2</sub> )	Long de flauta (l)	Long total (L)	Precio
			mm	mm	mm	mm	
14RIMASC077AL	ARC-6830	4	2	2.0	11	49	\$264.48
14RIMASC078AL	ARC-6832	4	3	3.0	15	61	\$264.48
14RIMASC079AL	ARC-6834	6	4	4.0	19	75	\$264.48
14RIMASC080AL	ARC-6836	6	5	5.0	23	86	\$264.48
14RIMASC081AL	ARC-6838	6	6	5.6	26	93	\$313.20
14RIMASC082AL	ARC-6839	6	7	7.1	31	109	\$313.20
14RIMASC083AL	ARC-6840	6	8	8.0	33	117	\$313.20
14RIMASC084AL	ARC-6841	6	9	9.0	36	125	\$518.52
14RIMASC085AL	ARC-6842	6	10	10.0	38	133	\$540.56
14RIMASC086AL	ARC-6843	6	11	10.0	41	142	\$602.04
14RIMASC087AL	ARC-6844	6	12	10.0	44	151	\$722.68

Unidad: 1 pieza Master:10 piezas

### Rima recta HSS

- Características:
- Metálica
  - Terminado pulido natural



**KARLEN**

**HSS**

Código	Número	No. de flautas	Medida (d <sub>1</sub> )		Long de flauta (l)		Long total (L)		Precio
			Pulg	mm	Pulg	Pulg	Pulg		
14RIMASC065AL	ARC3225	4	1/8	3.17	7/8	3.1/2		\$204.16	
14RIMASC052CH	ARC3229	6	3/16	4.76	1.1/8	4.1/2		\$230.84	
14RIMASC067AL	ARC3233	6	1/4	6.35	1.1/2	6		\$354.96	
14RIMASC053CH	ARC3237	6	5/16	7.93	1.1/2	6		\$313.20	
14RIMASC054CH	ARC3241	6	3/8	9.52	1.3/4	7		\$445.44	
14RIMASC055CH	ARC3245	6	7/16	11.11	1.3/4	7		\$506.92	
14RIMASC056CH	ARC3249	6	1/2	12.70	2	8		\$567.24	
14RIMASC057CH	ARC3251	6	9/16	14.28	2	8		\$625.24	
14RIMASC058CH	ARC3253	8	5/8	15.87	2.1/4	9		\$902.48	
14RIMASC060CH	ARC3257	8	3/4	19.05	2.1/2	9.1/2		\$1,376.92	
14RIMASC098CH	5-015-185	8	11/16	17.57	2.1/2	59/64		\$511.56	
14RIMASC061CH	ARC-3185	8	13/16	20.63	2.1/2	9.1/2		\$445.44	
14RIMASC062CH	ARC3261	8	7/8	22.22	2.5/8	10		\$1,446.52	
14RIMASC063CH	DIN206A	8	15/16	7.93	2.5/8	10		\$661.20	
14RIMASC064CH	ARC3265	8	1	25.40	2.3/4	10		\$1,807.28	

Unidad: 1 pieza Master:10 piezas

## Rimas cónicas zanco recto HSS

Características:

- Acero alta velocidad
- Flauta recta
- Terminado pulido natural



6 FLAUTAS 8 FLAUTAS

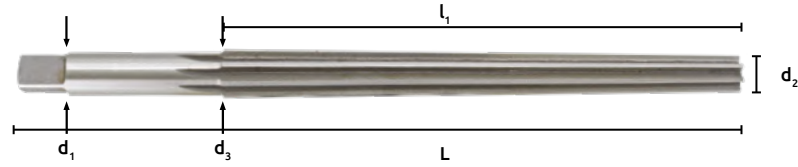

Código	Número	No. de flautas	Medida (d <sub>2</sub> )	Medida (d <sub>3</sub> )	Diam. Zanco (d <sub>1</sub> )	Long de flauta (l)	Long total (L)	Precio
14RIMASC088AL	ATR-2567	6	.1447"	.1798"	3/16"	1-11/16"	2-15/16"	\$276.08
14RIMASC089AL	ATR-2568	6	.1605"	.2008"	13/64"	1-15/16"	3-3/16"	\$301.60
14RIMASC090AL	ATR-2569	6	.1813"	.2294"	15/64"	2-5/16"	3-11/16"	\$314.36
14RIMASC091AL	ATR-2570	6	.2071"	.2604"	17/64"	2-9/16"	4-1/16"	\$321.32
14RIMASC092AL	ATR-2571	6	.2409"	.2994"	5/16"	2-13/16"	4-5/16"	\$349.16
14RIMASC021CH	ATR-2572	6	.2773"	.3540"	23/64"	3-11/16"	5-7/16"	\$445.44
14RIMASC094AL	ATR-2573	8	.3297"	.4220"	13/32"	4-7/16"	6-5/16"	\$718.04
14RIMASC095AL	ATR-2574	8	.3971"	.5050"	7/16"	5-3/16"	7-3/16"	\$794.60
14RIMASC022CH	ATR-2575	8	.4805"	.6066"	9/16"	6-1/16"	8-5/16"	\$1,156.52
14RIMASC097AL	ATR-2576	8	.5799"	.7216"	5/8"	6-13/16"	9-5/16"	\$1,814.24

Unidad: 1 pieza Master:10 piezas

## Rimas ajustable sin guía

Características:

- Sin guía
- Hoja de acero endurecido



Código	Número	Rango de ajuste		Longitud total	No. de hojas por rima	Precio
		pulg.	mm			
14RIMASA068CH	S/N	1/4 a 9/32	6.4 a 7.2	95	5	\$241.28

Unidad: 1 pieza Master: 2 piezas

## Rima manual ajustable

Características:

- Metálicas
- Navaja endurecidas y rectificadas



Código	Número	Rango de ajuste		Longitud total	No. de hojas por rima	Precio
		pulg.	mm			
14RIMASC100AL	8/A	1/4 a 9/32	6.35 a 7.14	82.55	4	\$229.68
14RIMASC101AL	7/A	9/32 a 5/16	7.14 a 7.94	89.33	4	\$229.68
14RIMASC102AL	6/A	5/16 a 11/32	7.94 a 8.73	104.67	4	\$237.80
14RIMASC103AL	5/A	11/32 a 3/8	8.73 a 9.52	114.56	5	\$180.96
14RIMASC104AL	4/A	3/8 a 13/32	9.52 a 10.32	120.46	6	\$343.36
14RIMASA071HH		2/5 a 21/50	10.0 a 10.75	125	6	\$263.32
14RIMASC105AL	3/A	13/32 a 7/16	10.32 a 11.11	129.00	6	\$277.24
14RIMASC106AL	2/A	7/16 a 15/32	11.11 a 11.91	132.44	6	\$281.88
14RIMASC107AL	A	15/32 a 17/32	11.91 a 13.49	139.45	6	\$288.84
14RIMASC108AL	B	17/32 a 19/32	13.49 a 15.08	145.52	6	\$365.40
14RIMASA075CH		35/64 a 3/5	13.75 a 15.25	145	6	\$902.48
14RIMASC109AL	C	19/32 a 1/32	15.08 a 16.67	158.36	6	\$365.40
14RIMASC110AL	D	21/32 a 23/32	16.67 a 18.26	171.22	6	\$323.64
14RIMASC111AL	E	23/32 a 25/32	18.26 a 19.84	178.14	6	\$400.20
14RIMASA077CH		3/4 a 53/64	19.0 a 21.0	175	6	\$917.56
14RIMASA039KK		25/32 a 27/32	19.84 a 21.4	180	6	\$107.88
14RIMASC112AL	F	25/32 a 27/32	19.84 a 21.43	187.20	6	\$469.80
14RIMASC113AL	G	27/32 a 5/16	21.43 a 23.81	201.65	6	\$526.64
14RIMASC114AL	H	15/16 a 1-1/16	23.81 a 26.99	228.80	6	\$564.92
14RIMASA080CH		51/50 a 29/25	26.0 a 29.5	235	6	\$1,156.52
14RIMASC115AL	I	1-1/16 a 1-3/16	26.99 a 30.16	255.50	6	\$767.92
14RIMASA080HH		29/25 a 33/25	29.5 a 33.5	265	6	\$1,325.88
14RIMASC116AL	J	1-3/16 a 1-11/32	30.16 a 34.13	280.00	6	\$841.00
14RIMASC117AL	K	1-11/32 a 1-1/2	34.13 a 38.10	305.00	6	\$1,015.00
14RIMASA083CH		1-47/64 a 53/25	44.0 a 54.0	390	6	\$4,461.36

Unidad: 1 pieza Master:1 piezas



## Juego de rimas manuales ajustables sin guía

- Características:
- Hoja de acero endurecido
  - Sin guía
  - 1 juego con 11 piezas



Código	Rango de ajuste mm	Longitud total mm	No de hojas por rima	Precio
14RIMASA065CH	11.75 - 12.75	130	6 hojas	\$3,978.80
	12.75 - 13.75	145		
	13.75 - 15.25	148		
	15.25 - 17.00	160		
	17.00 - 19.00	168		
	19.00 - 21.00	177		
	21.00 - 23.00	188		
	23.00 - 26.00	210		
	26.00 - 29.50	235		
	29.50 - 33.50	265		
	33.50 - 38.00	300		

Unidad: 1 juego Master: 4 juegos

## Juego de rimas manuales ajustables con guía

- Características:
- Hoja de acero endurecido
  - Con guía
  - Número: A-H
  - 6 Hojas por rima
  - 1 juego con 8 piezas



Código	Rango de ajuste pulg	mm	Longitud total mm	Precio
14RIMASA019CH	15/32 - 1/2	11.9 - 12.7	180	\$6,752.36
	1/2 - 35/64	12.7 - 13.8	185	
	35/64 - 39/64	13.8 - 15.4	190	
	39/64 - 43/64	15.4 - 17.0	220	
	43/64 - 3/4	17.0 - 19.0	248	
	3/4 - 53/64	19.0 - 21.0	258	
	53/64 - 29/32	21.0 - 23.0	298	
	29/32 - 63/64	23.0 - 25.0	315	

Unidad: 1 juego Master: 5 juegos.

## Juego de rimas manuales ajustables

- Características:
- Metálicos
  - Rimas marcadas para identificación



Código	Número	Incluye rimas	Precio
14RIMASC118AL	AAR-1099	Juego de 8 piezas (A - H)*	\$2,208.64
14RIMASC119AL	AAR-1100	Juego de 11 piezas (A - K)*	\$6,028.52

Unidad: 1 juego Master: 4 juegos

## Lima para hojalatero



Código	Número	Longitud pulg	mm	Precio
14LIMASH103PA	PF-101	14	350	\$387.44

Unidad: 1 pieza Master: 6 piezas

## Lima de raspa para hojalatero

- Características:
- Cuerpo de metal resistente
  - Repuesto para porta escofina
  - Lima intercambiable para madera y metal



Código	Número	Longitud pulg	mm	Precio
14CEPILL079FE	1707270	10 x 1.5/8	254x41.2	\$247.08

Unidad: 1 pieza Master: 12 piezas

## Lima media caña

- Características:
- Acero al alto carbono



Código	Número	Tipo	Longitud pulg	mm	Precio
14LIMASM114UN	HRD063	Muza	6	150	\$74.24
14LIMASM116UN	HRD083	Muza	8	200	\$97.44
14LIMASM118UN	HRD103	Muza	10	250	\$134.56
14LIMASM113UN	HRD061	Bastarda	6	150	\$66.12
14LIMASM115UN	HRD081	Bastarda	8	200	\$80.04
14LIMASM117UN	HRD101	Bastarda	10	250	\$110.20
14LIMASM119UN	HRD121	Bastarda	12	300	\$182.12

Unidad: 1 pieza Master: 12 piezas

## Lima cuadrada

- Características:
- Acero de alto carbono

Código	Número	Tipo	Longitud pulg	Longitud mm	Precio
14LIMASC059NI	SS10	Muza	10	250	\$170.58

Unidad: 1 pieza Master: 1 pieza



## Lima triangular doble

- Características:
- Acero de alto carbono



**OFERTA ESPECIAL** No incluyen mango



Código	Número	Tipo	Longitud pulg	Longitud mm	Precio
14LIMAST121UN	DES062		6	150	\$25.64
14LIMAST122UN	DES072	Triangular	7	175	\$27.84
14LIMAST123UN	DES082		8	200	\$30.74

Unidad: 1 pieza Master: 12 piezas

## Lima triangular doble

- Características:
- Acero de alto carbono



Código	Número	Tipo	Longitud pulg	Longitud mm	Precio
14LIMAST120GM	GM3042	Doble	6	150	\$71.92

Unidad: 1 pieza Master: 1 pieza

## Lima plana

Código	Número	Tipo	Longitud pulg	Longitud mm	Precio
14LIMASP060UN	FLT041	Bastarda	4	100	\$27.84
14LIMASP062UN	FLT061		6	150	\$41.76
14LIMASP064UN	FLT081		8	200	\$64.96
14LIMASP066UN	FLT101		10	250	\$96.28
14LIMASP068UN	FLT121		12	300	\$168.20
14LIMASP070UN	FLT141		14	350	\$245.92
14LIMASP061UN	FLT043	Muza	4	100	\$38.28
14LIMASP063UN	FLT063		6	150	\$46.40
14LIMASP065UN	FLT083		8	200	\$67.28
14LIMASP067UN	FLT101		10	250	\$112.52
14LIMASP069UN	FLT123		12	300	\$168.20
14LIMASP071UN	FLT143		14	350	\$263.32

Unidad: 1 pieza Master: 12 piezas

## Lima redonda

Código	Número	Tipo	Longitud pulg	Longitud mm	Diam. punta mm	Diam. mango mm	Precio
14LIMASR073UN	RND063	Muza	6	150	5.2	5	\$33.06
14LIMASR074UN	RND083	Muza	8	200	5.9	5.4	\$40.60
14LIMASR075UN	RND103	Muza	10	250	7	6.9	\$58.00
14LIMASR076UN	RND123	Muza	12	300	8	7.1	\$82.36
14LIMASR068UN	RND41	Bastarda	4	100	3.1	2.9	\$23.43
14LIMASR069UN	RND61	Bastarda	6	150	4.5	3.9	\$23.43
14LIMASR070UN	RND81	Bastarda	8	200	6.1	5.0	\$33.06
14LIMASR071UN	RND101	Bastarda	10	250	7	6.5	\$48.72
14LIMASR072UN	RND121	Bastarda	12	300	8.5	8.0	\$80.04

Unidad: 1 pieza Master: 12 piezas

## Lima triangular para sierra

- Características:
- Acero de alto carbono
  - \*\* Para machetes



**OFERTA ESPECIAL**



Código	Número	Tipo	Longitud pulg	Longitud mm	Precio
14LIMAST124UN	RTS072		4	100	\$23.43
14LIMAST125UN	HTS052	Triangular	5	125	\$23.43
14LIMAST126UN**	HTS062	pesada	6	150	\$27.84
14LIMAST127UN	HTS072		7	175	\$44.08
14LIMAST128UN	HTS082		8	200	\$58.00
14LIMAST129UN	RTS062		6	150	\$25.64
14LIMAST130UN	RTS072	Triangular	7	175	\$40.60
14LIMAST131UN	RTS082	regular	8	200	\$49.88

Unidad: 1 pieza Master: 12 piezas



Código	Número	Tipo	Longitud pulg	Longitud mm	Precio
14LIMAST097GM			4	100	\$37.12
14LIMAST098GM	GM3041	Triangular	5	125	\$22.39
14LIMAST102GM		pesada	4	100	\$37.12
14LIMAST103GM	GM3041	Triangular	5	125	\$40.60

Unidad: 1 pieza Master: 12 piezas

- Características:
- Con espiga
  - Acero a alto carbono



**OFERTA ESPECIAL**



- Características:
- Con espiga



**OFERTA ESPECIAL**



## Escofina media caña

- Características:
- Para madera
  - Con espiga



- Características:
- Media caña
  - Corte bastardo
  - Con espiga

OFERTA ESPECIAL

Código	Número	Tipo	Longitud		Precio
			pulg	mm	
14ESCOFI025UN	RHR061	Bastarda	6	150	\$60.32
14ESCOFI026UN	RHR081		8	200	\$92.80
14ESCOFI027UN	RHR101		10	250	\$131.08
14ESCOFI028UN	RHR121		12	300	\$167.04

Unidad: 1 pieza Master: 12 piezas



PERFIL

Código	Longitud	Precio
	pulg mm	
14ESCOFI008NI	12 300	\$195.52

Unidad: 1 pieza Master: 6 piezas

Nicholson®

## Escofina media caña

- Características:
- Acero de alto carbono



Código	Número	Tipo	Longitud	Precio
			pulg mm	
14LIMASCO01NI	WB-6	Bastarda	6 150	\$74.33

Unidad: 1 pieza Master: 12 piezas

Nicholson®

## Juego de limas para cerrajero

- Características:
- Mango de madera
  - Contenido:
    - 1 lima plana
    - 1 lima plana con punta
    - 1 lima media caña
    - 1 lima triangular
    - 1 lima cuadrada
    - 1 lima redonda



Código	Número	Longitud	Precio
		pulg mm	
14LIMAS-001LD	K2343	4 100	\$296.96

Unidad: 1 juego con 6 piezas Master: 10 juegos

## Mangos para lima madera

- Características:
- Accesorio ideal para limas redondas para cadenas de moto sierras
  - Material: madera dura
  - Longitud 100 milímetros
  - Peso 36 gr.



Código	Número	Precio
22LIMAS-050US	AL340	\$60.32

Unidad: 1 pieza Master: 25 piezas

Precios en catálogo de Agrícola

## Mangos para lima madera

- Características:
- Accesorio ideal para limas redondas para cadenas de motosierras
  - Material: madera dura
  - Peso 36 gr.



OFERTA POR VOLUMEN

Código	Número	Diámetro x longitud	Precio
		mm	
14PORTAL005SM	1	23 x 110	\$9.43
14PORTAL006SM	2	27 x 125	\$12.25
14PORTAL007SM	3	30 x 140	\$15.25
14PORTAL008SM	4	35 x 150	\$16.97

Unidad: 1 pieza Master: 50 piezas

Precios en catálogo de Agrícola

## Mango para lima polipropileno

- Características:
- Polipropileno
  - Accesorio ideal para limas redondas de motosierras
  - Compatible con limas 5/32" a 15/64"
  - La lima se puede colocar a 30° ó 35°



Código	Número	Precio
22LIMAS-044US	AL240	\$66.12

Unidad: 1 pieza Master: 25 piezas

Precios en catálogo de Agrícola

## Rasuradora para pelo



- Características:
- Cuchillas de acero inoxidable de alto rendimiento
  - Cuchillas ajustables
  - Cómodo acabado antideslizante
  - Cable redondo profesional con anillo para colgar
  - Incluye 9 accesorios: guías de corte 4-6-8-12, tijeras, peine, aceite lubricante, cepillo limpiador y tapa protectora
  - Características eléctricas: 127V/60Hz/12W

OFERTA POR VOLUMEN

Código	Modelo	Precio
15RASURA001SM	Hair Pro	\$370.62

Unidad: 1 pieza Master: 10 piezas

taurus



### Tijeras para peluquero

- Características:
- Hojas rectas
  - Cuchillas de acero inoxidable 420
  - Incluye tornillo removible para descansar el dedo. Fabricado de acero inoxidable SUS303

Incluye accesorio para ajustar tornillo central

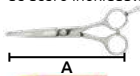

Código	Número	Longitud (A)	Precio
15TIJERA309CH	R8 420J2	5.5"	\$373.52

Unidad: 1 pieza Master: 100 piezas

### Tijeras para peluquero

- Características:
- Acero inoxidable
  - Para trabajos de precisión
  - Diseño innovador



Código	Número	Longitud (A)	Precio
15TIJERA332EK	GM051	5.5"	\$107.88

Unidad: 1 pieza Master: 10 piezas

### Tijeras para peluquero micro dentadas

- Características:
- Acero inoxidable
  - Incluye tornillo para descansar el dedo y cómodo soporte dedal.
  - Diseño actual y agradable

Tornillo central de ajuste normal



Código	Número	Longitud (A)	Precio
15TIJERA336EK	GM073	5"	\$300.44

Unidad: 1 pieza Master: 10 piezas

### Tijeras para peluquero filo

- Características:
- Acero inoxidable
  - Incluye tornillo para descansar el dedo y cómodo soporte dedal.
  - Diseño actual y agradable

Tornillo central ajustable tipo pivote

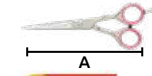

Código	Número	Longitud (A)	Precio
15TIJERA337EK	GM073	5"	\$504.60

Unidad: 1 pieza Master: 10 piezas

### Tijeras para peluquero

- Características:
- Acero inoxidable
  - Corte preciso
  - Forma y diseño innovador

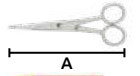

Código	Número	Longitud (A)	Precio
15TIJERA329EK		4.5"	\$64.96
15TIJERA330EK	GM835	5.5"	\$83.52
15TIJERA331EK		6.5"	\$98.60

Unidad: 1 pieza Master: 10 piezas

### Tijeras para peluquero

- Características:
- Acero inoxidable
  - Cómodo soporte tipo dedal
  - Corte fino

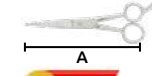

Código	Número	Longitud (A)	Precio
15TIJERA333EK		5.5"	\$176.32
15TIJERA334EK	GM888	6.5"	\$109.04
15TIJERA335EK		7.5"	\$176.32

Unidad: 1 pieza Master: 10 piezas

### Tijeras para peluquero

- Características:
- Cuchillas de acero inoxidable
  - Hojas rectas
  - Mango de polipropileno
  - Con gancho



Código	Número	Longitud (A)	Espesor	Precio
15TIJERA303CH	3007D	7 1/2"	1.5 mm	\$22.39

Unidad: 1 pieza Master: 12 piezas

### Tijeras para peluquero

- Características:
- Para degrefilar, con hojas dentadas
  - Cuchillas de acero inoxidable 420
  - Incluye tornillo removible para descansar el dedo. Fabricado de acero inoxidable SUS303

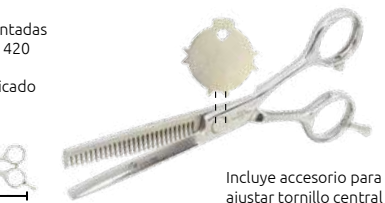

Incluye accesorio para ajustar tornillo central



Código	Número	Longitud	Precio
15TIJERA310CH	420J2	5.5"	\$417.60

Unidad: 1 pieza Master: 100 piezas

### Tijeras para peluquero

- Características:
- Acero inoxidable
  - Degrefilado fino
  - Soporte innovador

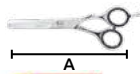

Código	Número	Longitud (A)	Precio
15TIJERA338EK	GM1024	5.5"	\$372.36

Unidad: 1 pieza Master: 10 piezas

### Tijeras para peluquero

- Características:
- Cuchillas de acero inoxidable
  - Hojas rectas, dentadas
  - Mango de polipropileno
  - Con gancho

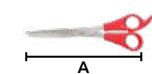

Código	Número	Longitud (A)	Espesor	Precio
15TIJERA302CH	3007P	7 1/2"	1.8 mm	\$35.96

Unidad: 1 pieza Master: 12 piezas



### Tijeras para uñas

- Características:
- Acero inoxidable
  - Tamaño discreto
  - Fácil de limpiar

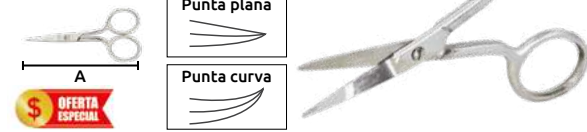

Código	Número	Tipo	Longitud (A)	Precio
15TIJERA311EK	GM802	punta plana	3.5"	\$62.64
15TIJERA312EK*	GM802C	punta curva	3.5"	\$62.64

Unidad: 1 pieza Master: 12 piezas

### Tijeras para uñas

- Características:
- Acero inoxidable
  - Limpieza sencilla
  - Cómoda y discreta

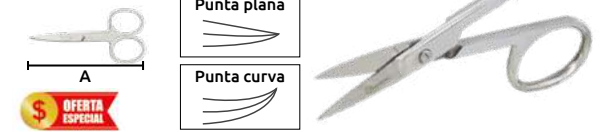

Código	Número	Longitud (A)	Tipo de punta	Precio
15TIJERA313EK	GM857	3.5"	Punta plana	\$62.64
15TIJERA314EK	GM858	3.5"	Punta curva	\$62.64

Unidad: 1 pieza Master: 12 piezas

### Tijeras para cutícula

- Características:
- Acero inoxidable
  - Tamaño práctico
  - Diseño amigable

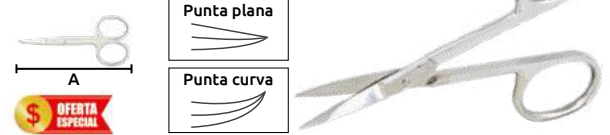

Código	Número	Longitud (A)	Tipo de punta	Precio
15TIJERA315EK	GM851	3.5"	Punta plana	\$62.64
15TIJERA316EK	GM852	3.5"	Punta curva	\$62.64

Unidad: 1 pieza Master: 12 piezas

### Alicate para cutícula

- Características:
- Acero inoxidable
  - Ideal para manicure
  - Diseño innovador



Código	Número	Longitud (A)	Precio
15ALICAT001EK	911	4"	\$107.88

Unidad: 1 pieza Master: 10 piezas

### Alicate para cutícula

- Características:
- Acero inoxidable
  - 100% efectivas
  - Corte preciso



Código	Número	Longitud (A)	Precio
15ALICAT002EK	GM914	4.5"	\$187.92

Unidad: 1 pieza Master: 10 piezas

### Alicate para cutícula

- Características:
- Acero inoxidable
  - Diseño moderno
  - Material infalible



Código	Número	Longitud (A)	Precio
15ALICAT003EK	GM915	5.5"	\$359.60

Unidad: 1 pieza Master: 10 piezas

### Empujador de cutícula doble punta

- Características:
- Acero inoxidable
  - Alta calidad
  - Diseño slim

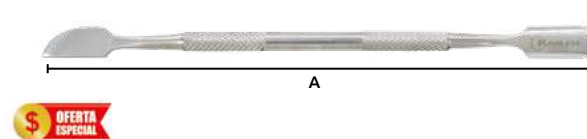

Código	Número	Longitud (A)	Precio
15EMPUJA001EK	GM135	155	\$107.88

Unidad: 1 pieza Master: 20 piezas

### Pinzas para depilar

- Características:
- Acero inoxidable
  - Tamaño práctico
  - Acabado clásico
  - Fácil de limpiar



Código	Número	Longitud (A)	Precio
14PINZAS001EK	GM081	3.5"	\$58.00

Unidad: 1 pieza Master: 20 piezas

### Navaja para afeitar

- Características:
- Acero inoxidable
  - Mango de nylon rojo
  - Diseño ergonómico
  - Finamente equilibrada
  - Fabricada a mano



Código	Número	Precio
15NAVAJA001EK	GMR010	\$87.00

Unidad: 1 pieza Master: 12 piezas

### Tijeras para uso doméstico

- Características:
- Acero inoxidable
  - Ideal para trabajos en el hogar, escuela etc.



Código	Número	Longitud (A)	Master	Precio
15TIJERA317EK		5"	12 piezas	\$95.12
15TIJERA318EK		6"	10 piezas	\$95.12
15TIJERA319EK	GM788	7"	10 piezas	\$119.48
15TIJERA320EK		8"	10 piezas	\$176.32

Unidad: 1 pieza

### Tijeras para sastre

- Características:
- 100% finas
  - Prácticas
  - Discretas

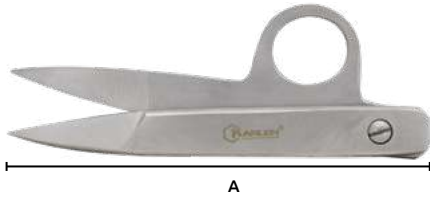

Código	Número	Longitud (A)	Material	Precio
15TIJERA324EK	GM800	4.5"	Acero inoxidable	\$215.76

Unidad: 1 pieza    Master: 12 piezas    \*Master: 6 piezas

### Tijeras para sastre

- Características:
- Cromadas
  - Acero forjado
  - Marca: 2 plumas



Código	Número	Longitud (A)	Precio
15TIJERA285SM	210-8	7.9"	\$398.75

Unidad: 1 pieza    Master: 6 piezas

### Tijeras para sastre

- Características:
- Corte altamente efectivo
  - Acero inoxidable
  - Mango resistente



Código	Número	Longitud (A)	Master	Precio
15TIJERA325EK	GM816	8"	12 piezas	\$179.80
15TIJERA326EK		9"	10 piezas	\$192.56
15TIJERA327EK		10"	10 piezas	\$259.84
15TIJERA328EK		12"	10 piezas	\$396.72

Unidad: 1 pieza



### Tijeras para sastre

- Características:
- Acero inoxidable
  - Corte infalible
  - Diseño clásico y atento



Código	Número	Longitud (A)	Precio
15TIJERA321EK	GM791	6"	\$119.48
15TIJERA322EK		7"	\$141.52
15TIJERA323EK		8"	\$170.52

Unidad: 1 pieza    Master: 10 piezas

### Tijeras para sastre corte Zig Zag

- Características:
- Ojo grande
  - Mangos esmaltados

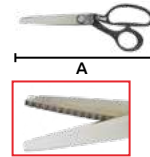

Código	Número	Longitud mm	Precio
15TIJERA154PE	294	230	\$503.44

Unidad: 1 pieza    Master: 6 piezas

### Tijeras para sastre

- Características:
- Cuchillas de acero inoxidable
  - Mangos fabricados de plástico ABS
  - Terminado pulido
  - Tuerca de seguridad
  - Hojas rectas



Código	Número	Medidas de caja cm	Longitud	Espesor	Precio
15TIJERA298CH	3010	51x25x32	8"	2.5 mm	\$55.68
15TIJERA299CH	3010	44x29.5x43	9"	2.5 mm	\$55.68

Unidad: 1 pieza    Master: 12 piezas

### Tijeras escolares

- Características:
- Cuchillas de acero inoxidable
  - Hojas rectas

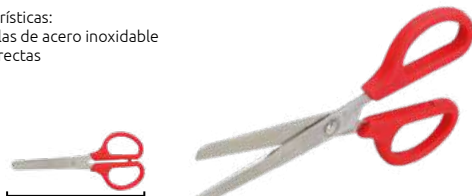

Código	Número	Longitud	Espesor	Precio
15TIJERA304CH	1004	5"	1.2 mm	\$12.64

Unidad: 1 pieza    Master: 24 piezas

### Tijeras para oficina

- Características:
- Cuchillas de acero inoxidable
  - Mango ergonómico de polipropileno
  - Ideal para cortar papel, cartoncillo, cinta, etc.
  - Hojas rectas

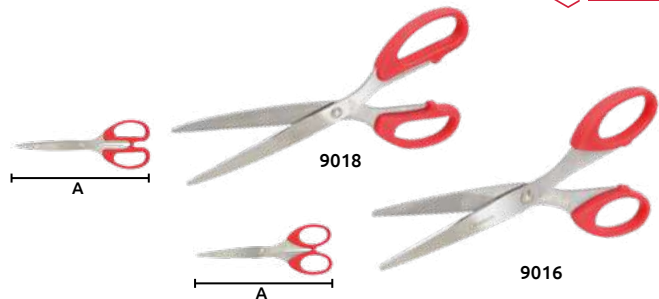

Código	Número	Longitud	Espesor	Master	Precio
15TIJERA300CH	9016	6.1/4"	1.5 mm	24 piezas	\$22.39
15TIJERA301CH	9018	8"	2.0 mm	12 piezas	\$38.28



## Tijeras multiusos

Características:

- Cuchillas de acero inoxidable
- Mangos ergonómicos forrados de polipropileno
- Ideales para el hogar, taller o la oficina
- Con seguro

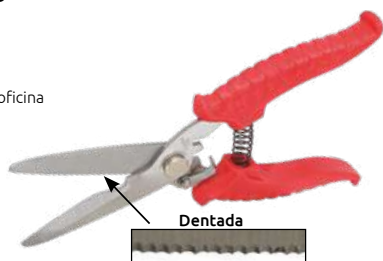

OFERTA POR VOLUMEN

Código	Número	Longitud	Espesor	Precio
15TIJERA305CH	6008	8"	3 mm	\$107.88

Unidad: 1 pieza Master: 12 piezas

## Tijera para cortar lámina

Características:

- Forjadas en acero al alto carbón
- Mangos forrados antiderrapantes
- Sus tenazas dan una mejor calidadde corte
- Corte recto



OFERTA POR VOLUMEN

Código	Número	Longitud		Precio
		Pulg	mm	
14TIJERA035HE	TD14028	8	200	\$138.04
14TIJERA036HE	TH110640	10	250	\$175.16
14TIJERA037HE	TH110641	12	300	\$219.24
14TIJERA038HE	TH110642	14	360	\$251.72

Unidad: 1 pieza Master: 6 piezas

## Tijera para cortar lámina

Características:

- Corte recto
- Acero forjado
- Mangos con forro
- Hecha en Alemania

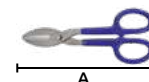

Código	Número	Longitud		Master	Precio
		Pulg	mm		
14TIJERA026LD	K1200-Z62	12	300	5 piezas	\$982.52
14TIJERA027LD	K1200-Z64	14	350		\$1,044.00

Unidad: 1 pieza

# 4 MEDICIÓN

## Básculas personales análogas

**Características:**

- Para uso personal
- Ideal para colocar en cualquier lugar, sin necesidad de cables
- Dimensiones: 28 cm x 6 cm x 28 cm
- Alimentación: mecánica
- Carátula grande

**\$ OFERTA ESPECIAL**

Código	Número	Capacidad/ División mínima	Precio
14BASCUL133SM	BR2000B	120kg/1Kg	\$527.51

Unidad: 1 pieza Master: 10 piezas

**Características:**

- Compacta y precisa
- Calibrador manual
- Superficie plana antiderrapante

**\$ OFERTA ESPECIAL**

Código	Número	Capacidad/ División mínima	Precio
14BASCUL134SM	OBELIX	130kg/1kg	\$385.47

Unidad: 1 pieza Master: 20 piezas

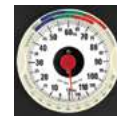

INTERPRETACIÓN  
PESO / ALTURA

120 kg

**Kg**

UNIDAD DE MEDIDA

**taurus**



130 kg

**Kg**

UNIDAD DE MEDIDA





## Básculas personales digitales

**taurus**

Características:

- Panel digital
- Apagado automático
- Plataforma de vidrio templado
- Selector de kilogramos o libras

**\$ OFERTA ESPECIAL**

Código	Número	Capacidad/ División mínima	Precio
14BAScul135SM	BALANZZA	180kg/100g	\$418.06

Unidad: 1 pieza Master: 18 piezas



180 kg

Kg/Lb

UNIDAD DE MEDIDA



UTILIZA  
1 BATERÍA CR2032

Características:

- Cubierta de vidrio templado de 6 mm
- Patas antideslizantes
- Display de fácil lectura
- Función cambio de unidad kg/ lb
- Apagado automático, ahorra en baterías
- Incluye 1 batería de litio CR2032
- Color: base blanco

**\$ OFERTA ESPECIAL**

Código	Número	Capacidad/ División mínima	Precio
14BAScul127SM	CPEN-180P1	180kg/100g	\$272.02

Unidad: 1 pieza Master: 10 piezas



180 kg

Kg/Lb

UNIDAD DE MEDIDA





### Básculas de bolsillo tipo joyero

- Características:
- Sensor de alta precisión
  - Pantalla LCD
  - Indicador de baja potencia
  - Apagado automático

- Especificaciones Técnicas:
- División: 0.01g
  - Dimensiones del plato: 5x5.4 cm
  - Dimensiones: 12.2 x 6.3 x 2.3 cm
  - Alimentación: 2 baterías AAA



Código	Número	Capacidad/ División mínima	Precio
14BASCU1125M	S/N	300g/0.01g	\$277.53

Unidad: 1 pieza Master: 1 pieza

**300g**  
CAPACIDAD



### Básculas de cocina digital

- Características:
- Material de base: plástico ABS
  - Material del plato: acero inoxidable
  - Pantalla LCD 5.5 dígitos
  - Función tara
  - Función apagado automático
  - Función "siempre encendida"

- Especificaciones Técnicas:
- División: 1g/0.05Oz
  - Dimensiones del plato: 17cm x 12.5cm
  - Alimentación: 2 baterías AAA 3V
  - Adaptador de corriente
  - Alimentación: AC 120V 60Hz 8W
  - Alimentación: DC 6V 200mA



Código	Número	Capacidad/ División mínima	Precio
14BASCU055SP	HS9	5kg/1g	\$893.20

Unidad: 1 pieza Master: 1 pieza

**5 kg**  
CAPACIDAD

**g/Oz**  
UNIDAD DE MEDIDA



- Características:
- Plato de plástico
  - Función tara

- Especificaciones Técnicas:
- División: 1g
  - Dimensiones del plato: 16 cm
  - Dimensiones: 26 x 27
  - Alimentación: 2 baterías AA



Código	Número	Capacidad/ División mínima	Precio
14BASCU1145M	TH-1	5kg/1g	\$164.72

Unidad: 1 estuche con 1 pieza Master: 1 pieza

**5 kg**  
CAPACIDAD

**Kg/g/Lb/Oz**  
UNIDAD DE MEDIDA



### Báscula de cocina mecánica

- Características:
- Perilla de ajuste a cero.
  - Cuerpo de polipropileno (PP).
  - Fácil de usar y libre de mantenimiento.
  - Charola desmontable de polipropileno (PP).
  - Incluye empaque individual a color y manual.
  - Color: blanco



Código	Número	Capacidad/ División mínima	Precio
14BASCU1135M	C3-CP	3kg/20g	\$193.78
14BASCU1185M	C5-CP	5kg/25g	\$193.72

Unidad: 1 pieza Master: 24 piezas

**3 kg**  
CAPACIDAD-1135M

**5 kg**  
CAPACIDAD-1185M

**Kg/g**  
UNIDAD DE MEDIDA



### Básculas comerciales de precisión

- Características:
- **Suma de productos hasta 30 artículos pesables.**
  - Pantalla frontal LCD que indica precio, peso e importe.
  - Acabado ABS.
  - Pantalla trasera que indica peso e importe.
  - Apagado automático de luz en display
  - Batería recargable 4 V / 4 Ah y protección de sobre carga.
  - Alta precisión (2gr)

- Función Tara.
- Dimensiones del plato 27x19 cm
- **El color es surtido y puede variar**
- Eliminator incluido
- Alimentación 100-240 50/60 Hz a 6 Vcc 500 mA

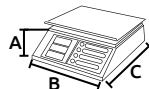

Código	Número	Capacidad/ División mínima	Medidas cm (A) (B) (C)	Precio
14BASCU1285M	ECO 15TN	20kg/2g	11 23 30	\$902.54

Unidad: 1 pieza Master: 8 piezas

**20 kg**  
CAPACIDAD



Colores: azul, rojo, amarillo y verde



Básculas comerciales de precisión



40 kg  
CAPACIDAD

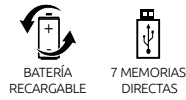

Pantalla trasera

- Características:
- Suma hasta 99 productos
  - Plato de acero inoxidable
  - Doble pantalla LCD de peso, importe y precio
  - Alarma de sobrepeso
  - Función tara
  - Peso mínimo 100 g
- Especificaciones Técnicas:
- Alimentación: 120 Vca / 60 Hz / 5 W
  - Dimensiones del plato: 22.5 x 33.5 cm
  - Batería recargable: 4V / 4 Ah
  - Eliminador incluido



AHORRO DE ENERGIA

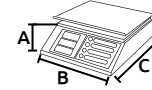

Código	Número	Capacidad/ División mínima	Medidas cm			Precio
			(A)	(B)	(C)	
14BASCUL136SM	CR-40	40kg/2gZ	11.5	34	33	\$1,082.51

Unidad: 1 pieza Master: 4 piezas



40 kg  
CAPACIDAD

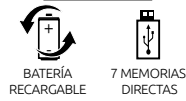

Pantalla trasera

- Características:
- Suma hasta 99 productos
  - Acabado de plástico ABS
  - Plato de acero inoxidable
  - Pantalla LCD de peso, precio e importe
  - Antiestática/alarma
  - Función tara
  - Peso mínimo 100 g
- Especificaciones Técnicas:
- Dimensiones Plato: 23 x 34 cm
  - Batería recargable: 4V / 4 Ah
  - Eliminador incluido
- DGN: 312.01.2018.058

- Alimentación: 50/60 Hz a 6 Vcc 500 mA
- Clase: fina II



AHORRO DE ENERGIA

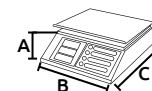

Código	Número	Capacidad/ División mínima	Medidas cm			Precio
			(A)	(B)	(C)	
14BASCUL130SM	NE-40	40kg/2g	10	30.5	31	\$1,155.30

Unidad: 1 pieza Master: 4 piezas



40 kg  
CAPACIDAD

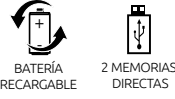

Pantalla trasera

- Características:
- Función de conteo de piezas.
  - Pantalla doble LED que indica peso, precio e importe.
  - Acabado ABS/plato de acero inoxidable de 33x24 cm
  - Batería recargable y protección de sobrecarga.
  - Cuenta con dos modalidades de batería recargable y pilas alcalinas tipo "D"
  - Batería recargable 4 V / 4 Ah
  - Función Tara.
  - Alarma de sobrepeso.
  - Cable incluido
  - Alimentación 120 Vca / 60 Hz

MULTIFUNCIONES



AHORRO DE ENERGIA



APAGADO AUTOMATICO

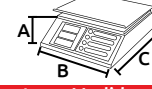

Código	Número	Capacidad/ División mínima	Medidas cm			Precio
			(A)	(B)	(C)	
14BASCUL129SM BLUE INFINITE		40kg/5g	12.5	36	37	\$1,471.29

Unidad: 1 pieza Master: 5 piezas



40 kg  
CAPACIDAD

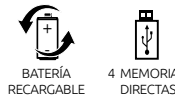

Pantalla trasera

- Características:
- Cambios de unidad y funciones de contadora de piezas.
  - Charola de acero inoxidable de gran capacidad.
  - Triple pantalla LCD con dígitos grandes y ángulo de visión adecuado.
  - Batería de larga duración, para 200 horas de uso continuo.
  - Cubierta protectora contra polvo, suciedad y líquidos.
  - Batería recargable 6 Vcc / 3.5 Ah
  - Alimentación 7.5 Vcc / 1.5A (Adaptador de corriente ca/cc)
  - Función Tara.
  - Color: gris



RESISTENTE A POLVO



RESISTENTE A LIQUIDOS

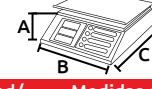

Código	Número	Capacidad/ División mínima	Medidas cm			Precio
			(A)	(B)	(C)	
14BASCUL1195M	PPN-40	40kg/5g	10	35	29	\$3,403.44

Unidad: 1 pieza Master: 1

Báscula de plataforma inalámbrica



200 kg  
CAPACIDAD

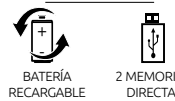

- Características:
- Plataforma de acero inoxidable
  - Indicador WIFI hasta 5m
  - Pantalla LCD de peso, precio, importe
  - Apagado automático de display
  - Indicador de carga de energía
  - Función tara
- Especificaciones Técnicas:
- Batería: recargable 4 V / 4 Ah
  - Dimensiones: 32 x 42 cm
  - Clase: media III
- DGN: 312.01.2017.2901

APAGADO AUTOMATICO



AHORRO DE ENERGIA

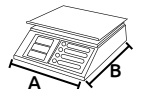

Código	Número	Capacidad/ División mínima	Medidas cm		Precio
			(A)	(B)	
14BASCUL1325M	PWTN-200	200kg/50g	42	32	\$3,932.92

Unidad: 1 pieza Master: - piezas



## Báscula de plataforma plegable



**Características:**

- Apagado automático de luz en display para ahorro de energía
- Suma de productos hasta 30 artículos pesables
- Indicador de carga nivel de batería
- Plataforma de acero inoxidable
- Acabados en pintura electrostática
- Pantalla LCD
- Poste abatible
- Adaptador incluido

**Especificaciones Técnicas:**

- Peso mínimo: 1 kg
- División: 50g
- Dimensiones del plato: 45 x 60 cm
- Altura: 85 cm
- Alimentación 100-240. 50/60Hz a 6Vcc 500mA

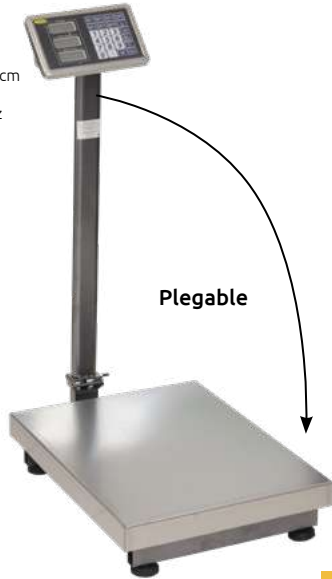

**300 kg**  
CAPACIDAD



6 MEMORIAS DIRECTAS



AHORRO DE ENERGÍA

OFERTA POR VOLUMEN

Código	Número	Precio
14BASCUL110SM	300 TN	\$3,816.17

Unidad: 1 pieza. Master: 1 pieza.

## Báscula romana de machete

**Características:**

- Alta resistencia al uso rudo
- Ganchos giratorios de 360°
- Machete en placa de acero
- Regleta en solera de hierro
- Gradación troquelada y pintada
- Pilón en función de hierro
- Cuchillo de acero templado
- División mínima: 1
- \* División mínima: 0.5

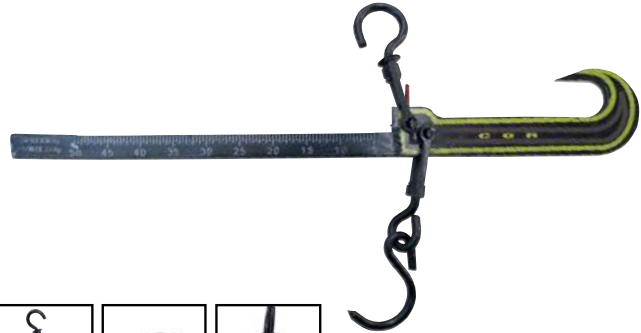

Código	Número	Capacidad kg	L x A (mm) aprox.	Peso bascula sin pilón kg	Pilón kg	Precio
*14BASCUL070SM	50-RM	50	.68 x 25	2.0	2.5	\$1,964.75
14BASCUL071SM	100-RM	100	.88 x 39	3.2	4	\$2,620.44
14BASCUL072SM	150-RM	150	1.06 x 38	3.7	5	\$2,854.76
14BASCUL073SM	200-RM	200	1.26 x 38	4.4	5	\$2,982.36
14BASCUL074SM	250-RM	250	1.30 x 50	6.5	8	\$4,332.66
14BASCUL075SM	300-RM	300	1.66 x 55	9.2	8	\$4,704.44

Unidad: 1 pieza. Master: 1 pieza.

## Báscula mecánica colgante

**Características:**

- Cuerpo en lámina de acero.
- Cubierta de aluminio anodizado.
- Ganchos y resortes en acero templado.
- Compactas y ligeras.
- Incluye empaque individual a color y manual.
- Color: gris

OFERTA POR VOLUMEN

Código	Número	Capacidad máxima	División mínima	Medidas mm (L) x (A)	Precio
14BASCUL122SM	C25-D	25 kg	500 g	240 42	\$64.61
14BASCUL123SM	C50-D	50 kg	500 g	315 50	\$95.93
14BASCUL124SM	C100-D	100 kg	1 kg	330 42	\$135.02

Unidad: 1 Pieza Master: 6 Piezas



## Báscula mecánica colgante "ALEMANA"

**Características:**

- Metálicas
- De bolsillo
- Con mecanismo de resorte
- Integrada con gancho y argolla de gran dureza
- Escala en kilogramos
- Marca DBI
- HECHO EN ALEMANIA

OFERTA POR VOLUMEN

Código	Capacidad máxima	División mínima	Medidas mm (L) x (A)	Precio
14BASCUL054LD	12.5 kg	25 g	94 x 31	\$311.29
14BASCUL055LD	25.2 kg	40 g	260 x 40	\$-----
14BASCUL056LD	50kg	60.6 g	345 x 50	\$-----

Unidad: 1 Pieza. Master: 12 Piezas

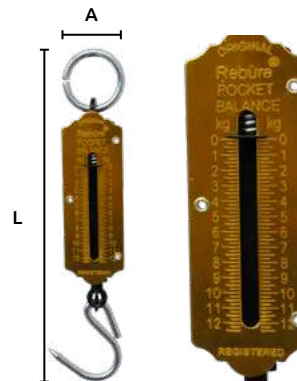

EN CAJA



### Báscula mecánica colgante

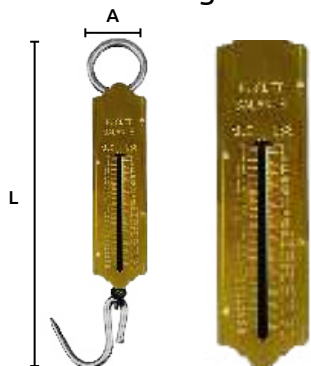

- Características:
- Mecanismo de resorte
  - Calibrada y diseñada para diferentes rangos de peso, de acuerdo a su capacidad máxima indicada
  - Medición en Kg y libras
  - Ideal para emprendedores y pequeños comercios



USO RUDO

Código	Capacidad máxima	División mínima	Medidas mm (L) x (A)	Precio
14BASCUL137CH	12.5 kg	0.5 kg	-----	\$-----
14BASCUL138CH	25 kg		-----	\$-----
14BASCUL139CH	50 kg		-----	\$-----
14BASCUL140CH	100 kg		-----	\$-----

Unidad: 1 pieza Master: 1 pieza

### Báscula mecánica colgante (dynamómetro automático)

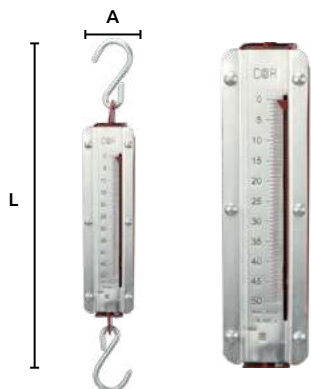

- Características:
- Diseño, tamaño práctico y portátil
  - Estabilidad y exactitud 100 % en cada pesada
  - Pintura expoliéster horneada, de gran dureza y resistencia a la corrosión
  - Acabado martillado
  - Ganchos de gran dureza y acabado galvanizado
  - Resorte acabado natural con frey para protección contra óxido



USO RUDO



EN CAJA

Código	Número	Capacidad máxima	División mínima	Medidas mm (L) x (A)	Precio
14BASCUL010SM	DIN-100	100 kg	1 kg	490 70	\$947.20
*14BASCUL009SM		50 kg	0.5 kg	490 70	\$878.70

Unidad: 1 pieza. Master: 5 piezas. \*6 piezas.

### Báscula colgante



- Características:
- Ajuste a cero
  - Sencillez de operación
  - Caratulas dobles protegidas por vidrio
  - Arillo en acero inoxidable
  - Cuerpo en lámina de acero
  - Resortes templados en acero piano
  - Cucharón en lámina de acero galvanizado
  - Soporte y araña acabado pintura epóxica horneada
  - Cucharón plástico ABS grabado alimenticio
  - Charola de aluminio



Código	Número	Capacidad Kg	Precio
14BASCUL062SM	10-CUS	10	\$2,297.44
14BASCUL063SM	20-CUS	20	\$2,532.28

Unidad: 1 pieza. Master: 1 pieza.

### Báscula reloj con charola



- Características:
- Económica y eficiente.
  - Cuerpo en lámina de acero.
  - Charola de acero inoxidable.
  - Perilla de ajuste a cero.
  - Incluye empaque individual a color y manual.
  - Color: negro y gris
  - Carátula de 1 lado



Código	Número	Capacidad/ División mínima	Precio
14BASCUL125SM	C10-CH	10kg/50g	\$878.70

Unidad: 1 pieza Master: 10 piezas

## Báscula colgante digital con charola

Características:

- Doble pantalla para cliente y usuario.
- Cubierta de acero inoxidable.
- Ligera y transportable.
- Batería de larga duración, opera hasta 200 horas, de uso continuo.
- Pantalla LCD con dígitos y amplio ángulo de visión.
- Color: rojo



OFERTA  
POR VOLUMEN

Código	Número	Capacidad/ División mínima	Precio
14BASCUL126SM	PPN-30C	30kg/5g	\$5,252.42

Unidad: 1 pieza Master: 1 pieza

## Báscula romana cucharón plástico

Características:

- Ajustable a cero
- Cuchillas y cojinetes en acero templado
- Regletas en aluminio troquelado y pintado
- Pilón en zamac
- Pera contrapeso en zamac (10-P)
- Cucharón en plástico ABS grado alimenticio
- Cuerpo en plástico ABS resistente a impactos

Incluye:  
• Una báscula  
• Un Cucharón



OFERTA  
POR VOLUMEN

Código	Número	Capacidad Kg	Precio
14BASCUL013SM	2P	2 kg	\$1,344.44
14BASCUL011SM	5P	5 kg	\$1,158.84

Unidad: 1 pieza. Master: 1 pieza.

## Báscula romana cucharón metálico

Características:

- Pintura exposipoliéster horneada, de gran dureza y resistencia a la corrosión
- Acabado martillado
- Barras de latón sólido que evitan desgaste con el roce del pilón
- Cuerpo en lámina de acero
- División mínima de medición: 10 g
- Capacidad mínima de pesaje: 100 g
- Clase de exactitud 4

Incluye:  
• Una báscula  
• Un Cucharón



OFERTA  
POR VOLUMEN

Código	Número	Medida del cucharón	Alcance máximo de medición	Precio
14BASCUL001SM	M1	39 cm	2 kg	\$1,690.82
14BASCUL003SM	S-H	45 cm	5 kg	\$1,808.21
14BASCUL005SM	F-5	45 cm	10 kg	\$2,091.94

Unidad: 1 pieza. Master: 1 pieza.

## Báscula romana con charola plana

Características:

- Pintura exposipoliéster horneada, de gran dureza y resistencia a la corrosión
- Acabado martillado
- Barras de latón sólido que evitan desgaste con el roce del pilón
- Con plato de 22 cm de diámetro
- Cuerpo en lámina de acero
- División mínima 10 g



OFERTA  
POR VOLUMEN

Código	Número	Capacidad máxima de medición	Capacidad mínima autorizada	Precio
14BASCUL002SM	M-2	2 kg	50 g	\$1,690.82

Unidad: 1 pieza. Master: 1 pieza.



### Calibrador de 6 hojas

- Características:
- Material: Hojas de latón no-magnéticas.
  - 6 Hojas: .006 - .008 - .010 - .012 - .014 - .016"



Código	Número	Escala	Precio
14CALIBR121CH	6320 (2300A)	pulg / mm	\$105.56

Unidad: 1 pieza. Master: 10 piezas.

### Calibrador de 9 hojas

- Características:
- 9 Hojas: .002 - .003 - .004 - .006 - .008 - .012 - .013 - .020 - .025"
  - Regla de: 2" 50.8 mm



Código	Número	Escala	Precio
14CALIBR113CH	6315 (21A)	pulg / mm	\$20.30

Unidad: 1 pieza. Master: 10 piezas.

### Calibrador de 9 hojas

- Características:
- 9 Hojas: .002 - .003 - .004 - .006 - .008 - .012 - .013 - .020 - .025" longitud 76 mm
  - 5 Hojas: .025 - .030 - .035 - .040 - .044" longitud 25 mm
  - Regla de: 2" 50.8 mm
  - Herramienta ajustador de electrodo.



Código	Número	Escala	Precio
14CALIBR125CH	6306 (28A)	pulg / mm	\$82.36

Unidad: 1 pieza. Master: 10 piezas.

### Calibrador de 15 hojas

- Características:
- 15 Hojas: .002 - .003 - .004 - .005 - .006 - .008 - .011 - .012 - .013 - .014 - .016 - .018 - .020 - .022 - .025"
  - Regla de: 2" 50.8 mm
  - Escala: pulg / mm



Código	Número	Escala	Precio
14CALIBR124CH	6316 (27A)	pulg / mm	\$154.28

Unidad: 1 pieza. Master: 10 piezas.

### Calibrador de 17 hojas

- Características:
- 17 Hojas mini: .010 - .012 - .013 - .015 - .016 - .017 - .018 - .019 - .020 - .022 - .024 - .025 - .026 - .028 - .030 - .032 - .035"
  - Ancho: 6 mm



Código	Número	Escala	Precio
14CALIBR123CH	6322 (2836A)	pulg / mm	\$103.24

Unidad: 1 pieza. Master: 10 piezas.

### Calibrador de 26 hojas

- Características:
- 26 Hojas: .0015 - .002 - .0025 - .003 - .004 - .005 - .006 - .007 - .008 - .009 - .010 - .011 - .012 - .013 - .014 - .015 - .016 - .017 - .018 - .019 - .020 - .021 - .022 - .023 - .024 - .025"



Código	Número	Escala	Precio
14CALIBR126CH	50005 (29A)	pulg / mm	\$126.44

Unidad: 1 pieza. Master: 10 piezas.

### Calibrador para bujías redondo

- Características:
- Tipo llavero
  - Escala: .020 - 1" (.50 - 2.50mm)



BOLSA

Código	Número	Precio
14CALIBR114CH	63235 (712A)	\$49.88

Unidad: 1 pieza. Master: 12 piezas.

### Calibrador para bujías con galgas de alambre

- Características:
- Tipo disco.
  - 6 Alambres: No. 6328 .040 - .044 - .05 - .050 - .060 - .080" No. 6326 .025 - .030 - .034 - .035 - .040 - .045"
  - Más dos ajustadores de electrodos.



BOLSA

Código	Número	Precio
14CALIBR111CH	6328 (2633A)	\$11.72
14CALIBR112CH	6326 (2634A)	\$17.05

Unidad: 1 pieza. Master: 12 piezas.

### Calibrador de radios 8 hojas

- Características especiales:
- Material: acero inoxidable.
  - 8 Hojas: 9/32 - 5/16 - 11/32 - 3/8 - 13/32 - 7/16 - 15/32 - 1/2" x 32 avos.
  - 1 poste para gauge.



BLISTER

Código	Número	Precio
14CALIBR043CH	SMT149-1	\$810.84

Unidad: 1 estuche/1 juego. Master: 1 juego.

### Calibrador de radios 25 hojas

- Características especiales:
- Material: acero inoxidable.
  - 25 Hojas: 1/64 - 1/32 - 3/64 - 1/16 - 5/64 - 3/32 - 7/64 - 1/8 - 9/64 - 5/32 - 11/64 - 3/16 - 13/64 - 7/32 - 15/64 - 1/4 - 17/64" x 64 avos - 9/32 - 5/16 - 11/32 - 3/8 - 13/32 - 7/16 - 15/32 - 1/2" x 32 avos
  - 1 poste para gauge.



BLISTER

Código	Número	Precio
14CALIBR041CH	615-4025	\$1,180.88

Unidad: 1 estuche/1 juego. Master: 1 juego.



## Calibrador redondo para lámina, placa y alambre

- Características:
- Material: Acero al carbón
  - Tipo Redondo.
  - Precisión: menos de 100 micras.
  - Diámetro: 85mm



14CALIBR018SH  
Escala en pulgadas

14CALIBR017SH  
Escala en milímetros

14CALIBR141GS\*  
Escala en milímetros

Código	Número	Tipo	Escala	Grosor de calibrador	Equivalencia	Precio
14CALIBR018SH	G-21	Calibrador redondo para Lámina y placa	AWG 0-36 pulgadas	1.3mm	Equivalente a general 21 Equivalente a starret 283	\$383.96
14CALIBR017SH	20	Calibrador redondo para Alambre	AWG 0-36 milímetros	1.3mm	Equivalente a general 20	\$299.28
14CALIBR141GS	---	Calibrador redondo para Lámina y placa	AWG 1-36 milímetros	0.6mm	Equivalente a general 20	\$127.60

Unidad: 1 pieza. Master: 12 piezas.

## Calibrador de grosor con carátula 0-10mm

- Características especiales:
- Profundidad de garganta: 3cm
  - Tipo de contacto: plano
  - Diámetro de carátula: 5.4cm
  - Diámetro del contacto plano: 1cm

Ideal para medir  
papel, cuero, tela,  
placa de metal,  
vidrio y plástico.



Código	Número	Rango mm	Resolución mm	Precio
14CALIBR129CH	SMT095	0-10	0.1	\$825.92

Unidad: 1 Juego. Master: 1 juego.

## Calibrador de profundidad

- Características:
- Escala grabada en pulg y cm
  - Graduación: 0.05mm 1/128"
  - Con seguro para fijar.

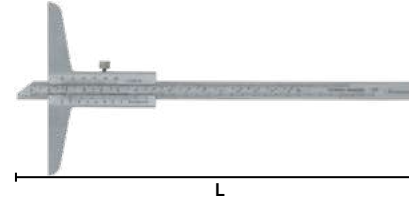

Código	Longitud (L)		Precio
	pulg	mm	
14CALIBR055CH	6	150	\$419.92
14CALIBR056CH	8	200	\$728.48

Unidad: 1 Juego. Master: 1 juego.

## Indicador de carátula

- Características especiales:
- Contacto de punta
  - Diámetro de carátula: 5.2 cm
  - Longitud de contacto 0-1.0: 3.6 cm.



Código	Díametro pulg mm	Rango pulg	Graduación pulg	Precio
14INDICA001CH	2.3/8 60	0-1	0.001	\$566.08

Unidad: 1 estuche/1 pieza. Master: 1 juego.

## Indicador de carátula

- Características especiales:
- Contacto de punta
  - Diámetro de carátula: 5.2 cm.
  - Longitud de contacto 0-2.0: 6.0 cm.



Código	Díametro pulg mm	Rango pulg	Graduación pulg	Precio
14INDICA002CH	2.3/8 60	0-2	0.001	\$1,926.76

Unidad: 1 estuche/1 pieza. Master: 1 juego.

## Calibrador de roscas



Código	Número	Características	Precio
14CALIBR020AL	AGS-1115	Bloqueo de tornillo Ángulos de rosca métricos standar 60° 28 hojas 0.25 a 2.5 mm T.P.I.	\$194.88

Unidad: 1 pieza. Master: 25 piezas.

Código	Número	Características	Precio
14CALIBR038SH	S-474	31 Hojas cuerda americana: 4 a 42mm T.P.I. Equivalencia: Starret No. 474	\$286.52
14CALIBR039SH	S-472	52 Hojas cuerda americana: 4 a 84mm T.P.I. Equivalencia: General No. 251 Starret No. 472	\$443.12
14CALIBR040SH	S-473	52 Hojas métricas 60°: 0.25 a 6.0 mm T.P.I. Whit Worth 55°: 4 a 62	\$443.12

Unidad: 1 pieza. Master: 50 piezas.



## Calibrador de rosca acme/métrico

- Características :
- Material: acero inoxidable
  - Para roscas: 55° Whitworth y BSF, 47.1/2" B.A. 14.1/2" ACME, 60° Americana y Métrica.



BOLSA

Código	Número	Precio
14CALIBR010GZ	SCG/4714	\$180.96

Unidad: 1 pieza. Master: 100 piezas.

## Calibrador vernier

- Características :
- Material: bronce
  - Longitud: 10 cm
  - Escala en pulg y mm
  - Graduación: 16 avos y mm



BLISTER

Código	Número	Precio
14CALIBR008CH	D2732	\$365.40

Unidad: 1 pieza. Master: 20 piezas.

## Calibrador pie de rey

- Características :
- Material: plástico
  - Escala pintada
  - Escala en pulg y mm



BLISTER

Código	Número	Longitud	Graduación	Precio
14CALIBR073CO	100016BC	6" 150 mm	0.05 mm - 1/128"	\$83.52

Unidad: 1 pieza. Master: 12 piezas.

## Calibrador pie de rey

- Características :
- Material: metal
  - Escala grabada en pulg y mm
  - Longitud: 6" 150 mm
  - Graduación: 0,05mm - 1/128"



ESTUCHE

Código	Número	Precio
14CALIBR102BJ	BJT205	\$228.52

Unidad: 1 pieza. Master: 12 piezas.

## Calibrador pie de rey

- Características :
- Material: Acero inoxidable
  - Escala grabada
  - Escala en pulg y mm
  - Con tornillo para fijar

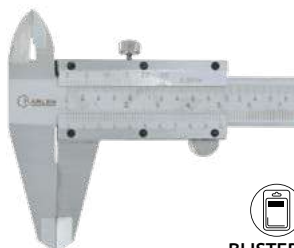

BLISTER

Código	Número	Longitud	Graduación	Precio
14CALIBR094CH	S/N	6" 150 mm	1/10 mm - 1/1000"	\$607.84

Unidad: 1 pieza. Master: 50 piezas.

## Calibrador de centros U.S. STD

- Características especiales:
- Material: acero inoxidable
  - Para roscas U.S. STD 60°
  - Graduación: 14ths - 20ths - 24ths 32ths.
  - Escala de cuerdas.



Código	Número	Precio
14CALIBR011GZ	CG/60	\$158.92

Unidad: 1 pieza. Master: 30 piezas.

## Calibrador para engranes

- Características :
- Material: acero inoxidable
  - Escala grabada en mm
  - Graduación: 0.02 MM +/- 0.02
  - Medida: M1-26 mm



ESTUCHE

Código	Número	Precio
14CALIBR029CH	31-038-002	\$3,618.04

Unidad: 1 juego. Master: 1 juego.

## Calibrador pie de rey

- Características :
- Material: metal
  - Escala pintada
  - Escala en pulg y mm
  - Para exteriores
  - Con tornillo para fijar

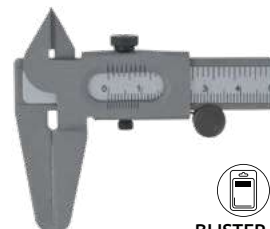

BLISTER

Código	Número	Longitud	Graduación	Precio
14CALIBR072SH	SI-EVO 125	5" 127 mm	0.1 mm - 1/128"	\$140.36
*14CALIBR091CH	SMT039	6" 150 mm	0.05 mm - 1/128"	\$149.64

Unidad: 1 pieza. Master: 50 piezas.

## Calibrador pie de rey

- Características :
- Material: acero inoxidable
  - Escala grabada
  - Escala en pulg. y mm
  - Con tornillo para fijar



BLISTER

Código	Número	Longitud	Graduación	Precio
14CALIBR075CH	S/N	6" 150 mm	0.05 mm - 1/128"	\$640.32
14CALIBR080CH	S/N	8" 200 mm	0.05 mm - 1/128"	\$803.88

Unidad: 1 pieza. Master: 10 piezas.

## Calibrador pie de rey

- Características :
- Material: Acero inoxidable
  - Escala grabada
  - Escala en pulg y mm

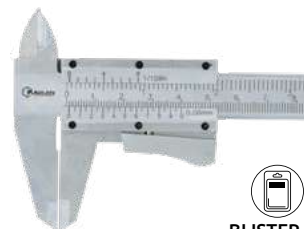

BLISTER

Código	Número	Longitud	Graduación	Precio
14CALIBR095CH	S/N	6" 150 mm	0.05 mm - 1/128"	\$784.16

Unidad: 1 pieza. Master: 50 piezas.

### Calibrador pie de rey

- Características :
- Material: acero inoxidable
  - Escala en pulg y mm
  - De ajuste fino



BLISTER

Código	Longitud	Graduación	Precio
14CALIBR076CH	8" 200 mm	0.05 mm - 1 / 128"	\$1,062.56
14CALIBR081CH	12" 300 mm		\$2,273.60

Unidad: 1 pieza. Master: 5 piezas.

### Calibrador pie de rey

- Características :
- Material: acero inoxidable
  - Con carátula



ESTUCHE

Código	Número	Longitud	Graduación	Master	Precio
14CALIBR049CH	FDE2006	6" 150 mm	0,001"	10 piezas.	\$1,717.96
14CALIBR050CH	GIMEXSA	8" 200 mm		5 piezas.	\$2,259.68
14CALIBR054CH	112-016	12" 300 mm		5 piezas.	\$3,335.00

Unidad: 1 pieza.

### Calibrador pie de rey

- Características :
- Electrónico • Metálico
  - Escala pintada • 4 Dígitos
  - Conversión digital en pulg y mm
  - Puerto de salida de datos
  - Conector tipo RS232 (no incluido)
  - Con seguro para fijar
  - Batería LR44 1.55 V incluida (utiliza pilas AG13 15PILAS-009CH)



Código	Número	Longitud	Graduación	Precio
14CALIBR087CH	S/N	6" 150 mm	0.01 mm - 0.0005"	\$619.44
14CALIBR088CH	SMT023-2	8" 200 mm		\$1,076.48
14CALIBR089CH	SMT023-2	12" 300 mm		\$1,945.32

Unidad: 1 pieza. Master: 10 piezas.

### Calibrador de bloques

- Características :
- Contiene 81 piezas:
  - 1 bloque de: 0.050"
  - 10 bloques de: 0.1000" - 1009" 0.0001"
  - 49 bloques de: 0.101" - 149" 0,001"
  - 17 bloques de: 0.150" - 0.950" 0,050"
  - 4 bloques de: 1.000" - 4,000" 1.000"



ESTUCHE

Código	Número	Precio
14CALIBR042CH	SMT127C	\$7,965.72

Unidad: 81 piezas. Master: 1 pieza.

### Calibrador telescópico para interiores

- Características :
- Superficie esférica del elemento medidor
  - Caja cartón/ estuche de vinyl



ESTUCHE



Código	Rango	Precio
14CALIBR074CH	5/16 - 1/2"	8 - 12,7 mm
	1/2 - 3/4"	12,7-19 mm
	3/4" - 1,1/4"	19 - 32 mm
	1,1/4 - 2,1/8"	32 - 54 mm
	2,1/8 - 3,1/2"	54 - 90 mm
	3,1/2 - 6"	90 -150mm

Unidad: 1 juego (6 piezas.) Master: 1 juego.



## Micrómetro con dígitos mecánicos

- Características:
- 4 dígitos
  - Embrague de matraca
  - Seguro de presión



ESTUCHE

Código	Escala	Graduación		Precio
		Sobre mango	Sobre contador	
14MICROM001CH	0-1"	0.0001"	0.001"	\$1,403.60

Unidad: 1 pieza. Master: 1 pieza.

## Micrómetro digital electrónico

- Características:
- Conversión digital en pulg y mm
  - 5 dígitos
  - Embrague de matraca
  - Seguro de presión
  - 1 batería de repuesto
  - Pila AG13 LR 44/1.55V (15PILAS-009CH)



ESTUCHE

Código	Número	Escala	Graduación	Precisión	Precio
14MICROM032CH	SMT202	0-1" 0-25 mm	0.00005" 0.001 mm	0.002mm	\$3,165.64
14MICROM033CH	SMT202	1-2" 25-50 mm	0.00005" 0.001 mm	0.002mm	\$3,759.56
14MICROM034CH	SMT202	2-3" 50-75 mm	0.00005" 0.001 mm	0.003mm	\$2,894.20

Unidad: 1 pieza. Master: 5 piezas.

## Micrómetro redondo

- Características:
- Embrague de matraca
  - Seguro de presión



ESTUCHE

Código	Número	Rango	Graduación	Precio
14MICROM002SH	MI/01	0-1"	0.001"	\$363.08

Unidad: 1 pieza. Master: 1 pieza.

- Características:
- Embrague de matraca
  - Longitud cerrada: 7.5 cm



BOLSA

Código	Número	Rango	Graduación	Precio
14MICROM041BJ	BJT207	0-10 mm	0.01 mm	\$206.48

Unidad: 1 bolsa/1 pieza. Master: 12 piezas.

## Micrómetro redondo pulgadas

- Características:
- Embrague de matraca
  - Puntas de carburo
  - Con arco de acero forjado
  - Seguro de presión



ESTUCHE

Código	Rango	Graduación	Precio
14MICROM005CH	0 - 1"	0.001"	\$511.56
14MICROM006CH	1 - 2"	0.001"	\$605.52
14MICROM007CH	2 - 3"	0.001"	\$709.92
14MICROM008CH	3 - 4"	0.001"	\$807.36
14MICROM009CH	4 - 5"	0.0001"	\$901.32

Unidad: 1 pieza. Master: 1 pieza.

## Micrómetro redondo milimétrico

- Características:
- Embrague de matraca
  - Puntas de carburo
  - Con arco de acero forjado
  - Seguro de presión



ESTUCHE

Código	Rango	Graduación	Precio
14MICROM020CH	0 - 25	0.01mm	\$379.32
14MICROM022CH	50 - 75	0.01mm	\$460.52
14MICROM023CH	75 - 100	0.01mm	\$506.92
14MICROM024CH	100 - 125	0.01mm	\$581.16

Unidad: 1 pieza. Master: 1 pieza.

## Micrómetro cuadrado pulgadas

- Características:
- Embrague de matraca
  - Puntas de carburo
  - Con arco de acero forjado
  - Seguro de presión



ESTUCHE

Código	Rango	Graduación	Master	Precio
14MICROM042CH	3-4"	0.0001	1 pieza	\$774.88
14MICROM010CH	5 - 6"	0.0001	10 piezas.	\$722.68
14MICROM011CH	6 - 7"	0.0001	5 piezas.	\$1,046.32
14MICROM012CH	7 - 8"	0.0001	5 piezas.	\$904.80
14MICROM014CH	9 - 10"	0.0001	3 piezas.	\$1,540.48

Unidad: 1 pieza.

## Micrómetro cuadrado milimétrico

- Características:
- Embrague de matraca
  - Puntas de carburo
  - Con arco de acero forjado
  - Seguro de presión



ESTUCHE

Código	Rango	Graduación	Precio
14MICROM021HH	25 - 50	0.01 mm	\$432.68
14MICROM022HH	50 - 75	0.01 mm	\$457.04

Unidad: 1 pieza. Master: 1 pieza.



### Micrómetro

- Características :
- Embrague de matraca
  - Puntas de carburo
  - Con arco de acero forjado
  - Seguro de presión



OFERTA  
POR VOLUMEN



ESTUCHE

Código	Rango	Graduación	Master	Precio
14MICROM010HH	5-6"	0.0001"	1 pieza	\$960.48
14MICROM013CH	8 - 9"	0.0001"	3 piezas	\$1,321.24

Unidad: 1 pieza.

### Micrómetro de gran rango

- Características :
- Embrague de matraca
  - Con arco de acero forjado
  - Seguro de presión
  - Por la alta tolerancia de los yunques intercambiables, permite que la lectura no tenga que ser ajustada al cambiar el yunque



ESTUCHE

Código	Rango	Graduación	Precisión	Master	Precio
14MICROM025SCH	0-6"	0.0001"	0.00024"	13 piezas.	\$4,391.76
14MICROM026CH	6-12"	0.0001"	0.00035"	14 piezas.	\$5,246.68

Unidad: 1 juego.

### Juego de 6 micrómetros redondos



- Características :
- Embrague de matraca
  - Puntas de carburo
  - Con arco de acero forjado
  - Seguro de presión
  - Medidas 32 x 18 x 16
  - Contiene 6 micrómetros



ESTUCHE

Código	Rango	Escala		Precio	
		Graduación	Rango		Graduación
14MICROM040CH	0-1"	0.0001"	3-4"	\$8,178.00	
		0.0001"	4-5"		0.0001"
		0.0001"	5-6"		0.0001"

Unidad: 1 juego. Master: 6 juegos.

### Micrómetro para interior rango 2-3 pulg

- Características:
- Analógica
  - Con varillas conectables (combinables)
  - Incluye estuche y llave ajustable
  - Fusión de posición "0", pre-selección y medida



ESTUCHE

Código	Rango pulg	Rango mm	Resolución pulg	Resolución mm	Precio
14MICROM027CH	2-3	50 - 75	0.001	0.01	\$1,795.68

Unidad: 1 juego. Master: 1 juego.

### Micrómetro para interior rango 2-7 pulg

- Características:
- Analógica
  - Con varillas conectables (combinables)
  - Incluye estuche y llave ajustable
  - Fusión de posición "0", pre-selección y medida



ESTUCHE

Código	Rango pulg	Rango mm	Resolución pulg	Resolución mm	Precio
14MICROM029CH	2-7	50 - 175	0.001	0.01	\$3,375.60

Unidad: 1 juego. Master: 1 juego.

### Micrómetro para interior rango 2-10 pulg

- Características:
- Analógica
  - Con varillas conectables (combinables)
  - Incluye estuche y llave ajustable
  - Fusión de posición "0", pre-selección y medida



ESTUCHE

Código	Rango pulg	Rango mm	Resolución pulg	Resolución mm	Precio
14MICROM030CH	2-10	50 - 250	0.001	0.01	\$4,225.88

Unidad: 1 juego. Master: 1 juego.

### Micrómetro para interior rango 2-24 pulg

- Características:
- Analógica
  - Con varillas conectables (combinables)
  - Incluye estuche y llave ajustable
  - Fusión de posición "0", pre-selección y medida



ESTUCHE

Código	Rango pulg	Rango mm	Resolución pulg	Resolución mm	Precio
14MICROM031CH	2-24	50 - 600	0.001	0.01	\$5,822.04

Unidad: 1 juego. Master: 1 juego.



## Micrómetro de profundidad

- Características:
- Con puntas de carburo de diferentes medidas
  - Embrague de matraca



ESTUCHE

Código	Número	Escala	Puntas	Precio
14MICROM015CH	S/N	0-4" 0.001"	4	\$2,294.48
14MICROM016CH	122-006	0-6" 0.001"	6	\$2,763.12

Unidad: 1 juego. Master: 1 juego.

## Escuadra para carpintero

- Características:
- Material: acero inoxidable y mango de zamac
  - Marcas grabadas al ácido
  - Graduación: pulg y mm



Código	Número	Longitud		Precio
		pulg	mm	
14ESCUAD024CH	JN06-015	6"	150	\$48.72
14ESCUAD025CH	JN06-020	8"	200	\$54.52
14ESCUAD026CH	JN06-025	10"	250	\$61.48
14ESCUAD060AM	JO-6692-10	10"	250	\$73.08
14ESCUAD027CH	JN06-030	12"	300	\$64.96

Unidad: 1 pieza. Master 10 piezas

## Escuadra

- Características:
- Material: acero forjado negro
  - Graduación: pulg y mm
  - En cubierta plástica
  - Grosor: 2 mm

- Características (029CH):
- Material: Aluminio
  - Graduación: pulg y mm
  - Grosor: 3 mm
  - Marcas grabadas



Código	Número	Longitud		Precio
		pulg	mm	
14ESCUAD029CH	JN19-060B	24x16	600x400	\$336.40
14ESCUAD030CH	JN14-060	24x16	600x400	\$257.52
14ESCUAD031CH	JN14-030	8x12	200x300	\$91.64

Unidad: 1 pieza. Master: 10 piezas. \*Master: 10 piezas.

## Durómetro digital

Este medidor de dureza digital adopta tecnología de medición avanzada digital de alta precisión y lectura conveniente. Se puede utilizar fácilmente para determinar la dureza de productos de caucho vulcanizado y plástico. El instrumento tiene tres formas: tipo A, tipo D y tipo C. El tipo A es adecuado para probar la dureza de materiales de baja y media dureza: caucho general, caucho sintético, caucho blando, cuero, cera, etc. El tipo D es adecuado para probar la dureza de materiales de alta dureza: como caucho duro general, resina dura, vidrio acrílico, placa de impresión termoplástica, fibra, etc. El tipo C es adecuado para probar la dureza de materiales microporosos para zapatos hechos de caucho y plástico que contienen agente espumante cuando la tasa de compresión es del 50% y el esfuerzo es superior a 0.049MAP.

- Características:
- Rango de medición: 0-100HA, 0-100HC, 0-100HD
  - Resolución: 0.5HA (HC/HD)
  - Precisión: ±2HA (HC/HD)
  - Temperatura de funcionamiento: 0-40°C
  - Temperatura de almacenamiento y transporte: -20-70°C
  - Humedad relativa: ≤80%
  - Carrera de presión: 0-2.5mm
  - Presión en el extremo de la aguja de presión: Tipo A, Tipo C: 0.55N-8.05N, Tipo D: 0-44.5N
  - Tamaño del extremo de la aguja de presión: Tipo A: Φ0.79mm, Tipo C: SR2.5mm, TipoD:SR0.1mm
  - Fuente de alimentación: batería de botón de 3V (CR2032)



Código	Precio
14DUROME002CH	\$-----

Unidad: 1 pieza. Master: 1 pieza.

## Escuadra falsa

- Características:
- Material: acero tratado al alto carbono y templado
  - Mango de zamac



BLISTER

Código	Número	Longitud		Precio
		pulg	mm	
14ESCUAD028CH	JN10-025C	10"	250	\$89.32

Unidad: 1 pieza. Master: 10 piezas.

## Durómetro

- Características:
- Medidor de dureza de mesa para el control de dureza preciso e independiente de la superficie de materiales metálicos. Este medidor de dureza detecta los parámetros Brinell, Rockwell y Vickers
  - Prueba de fuerza: Brinell: 1839, 612.9, 306.5N (185.5, 62.5, 31.25 kgf) Rockwell: 1471, 980.7, 588.4N (150, 100, 60khf) Vickers: 980.7, 294.2N (100, 30 kfg)
  - Dimensiones máximas de la prueba: Vertical: 190 mm Horizontal: 150 mm
  - Pueden usarse todos los metales con una superficie plana ( O superficies cilíndricas a partir de un diámetro de 3mm)
  - Dimensiones: 480 mm x 250 mm x 760 mm
  - Accesorios: 1 medidor de dureza, 1 platina plana chica (Ø 58 mm), 1 platina plana grande (Ø 150 mm), 1 platina ranurada en "V" (Ø 58), 1 varilla de peso, 1 pesa "A", 1 pesa "B" 1 pesa "C" 1 pesa "D" 1 pesa "E", 1 cuerpo de penetración cónico diamante: ángulo 120° ± 30°, 1 cuerpo de penetración piramidal diamante: ángulo de cada cara 136° ± 30°
  - 5 bolsas de penetración de acero (Ø1.586), 1 bola de penetración de acero (Ø2.5 mm) 1 bola de penetración de acero (Ø 5mm)
  - 1 bloque de prueba brinell 150 - 250 HBS, 1 bloque de prueba Rockwell 80 - 88 HRA, 1 bloque de prueba Rockwell 85 - 95 HBR, 1 bloque de prueba Rockwell 60 - 70 HRC, 1 bloque de prueba Rockwell 35 - 55 HRC, 1 bloque de prueba Rockwell 20 - 30 HRC, 1 bloque de prueba Vickers 400 - 500 HV30, 1 microscopio 40 x, 1 foco 6-8 V, 1 desarmador plano (140 x 3mm), 1 desarmador plano (150 mm x 5 mm), 1 estuche metálico, 1 funda protectora y 1 manual.



Código	Número	Precio
17DUROME001CH	4-650 (HBRV-187.5)	\$92,855.68

Unidad: 1 pieza. Master: 1 pieza.

## Escuadra para matricero

- Características :
- Material: acero de alta calidad
  - Endurecido rectificad
  - Precisión: 0.001/25 microns



- Características :
- Material: acero inoxidable
  - Sin graduación

Código	Número	Longitud de regleta		Long. de mango		Master	Precio
		pulg	mm	pulg	mm		
14ESCUAD001AL	AMS-0156	2"	50	2.0"	50	40 piezas	\$228.52
14ESCUAD002AL	AMS-0157	3"	75	2.5"	63	25 piezas	\$234.32
14ESCUAD003AL	AMS-0158	4"	100	3.0"	75	15 piezas	\$233.16
14ESCUAD004AL	AMS-0155	5"	125	3.5"	90	10 piezas	\$357.28
14ESCUAD005AL	AMS-0159	6"	150	4.0"	100	8 piezas	\$383.96

Unidad: 1 pieza

Código	Número	Longitud		Precio
		pulg	mm	
14ESCUAD070SH	S/N	4	100	\$180.96

## Juego de escuadras para matricero

- Características :
- Material: acero de alta calidad
  - Endurecido rectificad
  - Precisión: .00063"/16 microns



ESTUCHE

Código	Número	Longitud de regleta		Long. de mango		Master	Precio
		pulg	mm	pulg	mm		
14ESCUAD006AL	AMS-5535	2"	50	2.0"	50	1 piezas	\$1,746.96
		3"	75	2.5"	63		
		4"	100	3.0"	75		
		6"	150	4.0"	100		

Unidad: 4 piezas.

## Escuadra de combinación

- Características :
- Material: acero inoxidable con ranura para recorrido
  - Manejo de lado a lado
  - Nivel de una ampolla y tornillo de seguridad
  - Cabezal de acero
  - Con tornillo de fijación
  - Graduación: 1/16, 1/32



## Escuadra de combinación

- Características :
- Block de acero nodular
  - Regla de acero inoxidable grabada al ácido por ambos lados
  - Gota de nivel de cuerpo cilíndrico para fácil lectura
  - Práctico perno de fijación
  - Graduación: 1/16, 1/32



Código	Número	Longitud		Precio
		pulg	mm	
14ESCUAD032CH	JN09-030ZA	12	300	\$243.60

Unidad: 1 pieza. Master: 10 piezas.

Código	Número	Longitud		Precio
		pulg	mm	
14ESCUAD025SC	26	11.8	300	\$348.87

Unidad: 1 pieza. Master: 10 piezas.

## Escuadra de combinación

- Características :
- Material: acero inoxidable con ranura para recorrido
  - Manejo de lado a lado
  - Nivel de una ampolla y tornillo de seguridad
  - Cabezal de acero
  - Con tornillo de fijación
  - Graduación: 1/16, 1/32



Código	Número	Marca	Longitud		Precio
			pulg	mm	
14ESCUAD033CH	JN09-030HC	GIMEXSA	12	300	\$551.00

Unidad: 1 pieza. Master: 10 piezas.

## Nivel

- Características :
- 3 gotas
  - Con graduación tipo regla en un costado
  - Escala pintada en pulg y cm
  - De aluminio anodizado
  - Con protecciones laterales
  - Marca DISSTON



Código	Número	Longitud		Ancho	Precio
		mm	pulg		
14NIVEL-0675M	DI405-48	1219	48	57	\$290.00

Unidad: 1 pieza. Master: 12 piezas.

## Burbuja para nivel y escuadra

- Características :
- Material: plástico
  - Líquido verde



Código	Longitud		Precio
	mm	diámetro	
14NIVEL-001RL	32	10	\$31.32

Unidad: 1 pieza. Master: 12 piezas.

## Transportador y calibrador de profundidad

- Características :
- Material: metal
  - Capacidad: 0-180°
  - Regla: 6" (150 mm)
  - Graduación: 64 avos-mm



Código	Número	Precio
14CALIBR005SH	SI-DPG-0052	\$245.92

Unidad: 1 pieza. Master: 12 piezas.



## Regla metálica



- Características :
- Material: acero inoxidable
  - Graduación: 64 avos- mm
  - Ancho: 12 mm

- Tabla de equivalencias: 64 avos- mm
- Marcas grabadas al ácido
- En bolsa de vinyl para exhibidor



Código	Número	Longitud pulg	Longitud mm	Precio
14REGLAS015CH	JN21-015	6	150	\$35.96

Unidad: 1 pieza. Master: 50 piezas.

## Medidor de bandas

- Características:
- Material: aluminio
  - Longitud 60" (153m)
  - Ancho 38mm
  - Escala: 40-320 cm, 16-126 pulg.
  - Para bandas:
    - 3 L 9.5 mm (3/8"),
    - 4 L 12.7 mm (1/2"),
    - 5 L 15.8 mm (5/8")



Código	Número	Precio
14MEDIDO002BB	B19893	\$1,829.32

Unidad: 1 pieza. Master: 1 pieza.

Precios en catálogo de baleros

## Regla metálica



- Características :
- Material: acero inoxidable
  - Marcas grabadas
  - Graduación: 16, 32, 64 avos- mm
  - Acero flexible
  - Tabla de conversiones: pulg- mm (en la parte trasera)
  - En bolsa de vinyl para exhibidor



Código	Número	Medida cm			Precio
		Longitud	Ancho	Grosor	
14REGLAS010CH	JN01-030T	30	2.5	0.10	\$71.92
14REGLAS011CH	JN01-050T	50	3.0	0.12	\$141.52
14REGLAS012CH	JN01-100BT	100	3.2	0.15	\$309.72
14REGLAS013CH	JN01-150AT	150	3.8	0.18	\$821.28
14REGLAS014CH	JN01-200CT	200	4.0	0.20	\$1,019.64

Unidad: 1 pieza. Master: 10 piezas.

## Compás para interiores



- Características :
- Material: metal
  - Terminado pulido natural



Tuerca de ajuste rápido



Código	Número	Longitud		Unidad	Master	Precio
		pulg	mm			
14COMPAS001VC	J0-669-4	4	100	1 pieza	10 piezas	\$68.44
14COMPAS002VC	J0-669-6	6	150			\$71.92
14COMPAS003VC	J0-669-8	8	200			\$90.48
14COMPAS004VC	J0-669-10	10	250			\$114.84
14COMPAS005VC	J0-669-12	12	300			\$180.96
14COMPAS006VC	J0-669-14	14	355			\$293.48
14COMPAS007VC	J0-669-18	18	450			\$349.16
14COMPAS008VC	J0-669-24	24	600			5 piezas

## Compás para interiores



- Características :
- Material: metal
  - Terminado pulido natural
  - Tuerca de ajuste rápido
  - Puntas endurecidas



Tuerca de ajuste rápido



Código	Número	Longitud		Unidad	Master	Precio
		pulg	mm			
14COMPAS031AL	ACP-2378	3"	75	1 pieza	60	\$165.88
14COMPAS032AL	ACP-2430	4"	100		60	\$192.56
14COMPAS033AL	ACP-2431	5"	125		60	\$208.80
14COMPAS034AL	ACP-2432	6"	150		40	\$240.12
14COMPAS035AL	ACP-2434	8"	200		30	\$373.52
14COMPAS036AL	ACP-2436	10"	250		30	\$457.04

## Compás para exteriores



- Características :
- Material: metal
  - Terminado pulido natural



Tuerca de ajuste rápido



Código	Número	Longitud		Unidad	Master	Precio	
		pulg	mm				
14COMPAS009VC	J0-669-4	4	100	1 pieza	10 piezas	\$90.48	
14COMPAS010VC	BJT214	6	150			\$71.92	
14COMPAS011VC	BJT214	8	200			\$90.48	
14COMPAS012VC	BJT214	10	250			\$164.72	
14COMPAS013VC	BJT214	12	300			\$180.96	
14COMPAS015VC	BJT214	18	450			5 piezas	\$523.16
14COMPAS016VC	BJT214	24	600			5 piezas	\$785.32



## Compás para exteriores

- Características :
- Material: metal
  - Terminado pulido natural
  - Puntas endurecidas



Tuerca de ajuste rápido

Código	Número	Longitud		Unidad	Master	Precio
		pulg	mm			
14COMPAS037AL	ACP-2379	3"	75	1 pieza	60 piezas	\$156.60
14COMPAS038AL	ACP-2441	4"	100		60 piezas	\$121.80
14COMPAS039AL	ACP-2442	5"	125		60 piezas	\$208.80
14COMPAS040AL	ACP-2443	6"	150		40 piezas	\$240.12
14COMPAS041AL	ACP-2445	8"	200		30 piezas	\$303.92



## Compás recto

- Características :
- Material: metal
  - Terminado pulido natural

Código	Número	Longitud		Unidad	Master	Precio
		pulg	mm			
14COMPAS017VC	BJT215	4	100	1 pieza	10 piezas	\$87.00
14COMPAS018VC	BJT215	6	150			\$96.28
14COMPAS019VC	BJT215	8	200			\$112.52
14COMPAS020VC	BJT215	10	250			\$147.32
14COMPAS021VC	J0-6691-12	12	300			\$221.56
14COMPAS043VC	J0-6691-16	16	400	5 piezas	\$336.40	
14COMPAS022VC	J0-6691-18	18	450		\$287.68	
14COMPAS023VC	J0-6691-24	24	600		\$566.08	

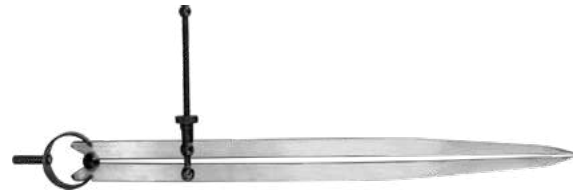

## Compás recto

- Características :
- Material: metal
  - Terminado pulido natural
  - Puntas endurecidas



Tuerca de ajuste rápido

Código	Número	Longitud		Unidad	Master	Precio
		pulg	mm			
14COMPAS025AL	ADP-1410	3"	75	1 pieza	60 piezas	\$179.80
14COMPAS026AL	ADP-1411	4"	100		60 piezas	\$192.56
14COMPAS027AL	ADP-1412	5"	125		60 piezas	\$198.36
14COMPAS028AL	ADP-1413	6"	150		40 piezas	\$215.76
14COMPAS029AL	ADP-1415	8"	200		30 piezas	\$323.64
14COMPAS030AL	ADP-1417	10"	250	30 piezas	\$457.04	



## Compás con soporte para lápiz

- Características :
- Material: metal
  - Terminado pulido natural
  - Puntas endurecidas



Tuerca de ajuste rápido

Código	Número	Longitud		Unidad	Master	Precio
		pulg	mm			
14COMPAS042AL	ADP-5644	6"	150	1 pieza	30 piezas	\$167.04
14COMPAS044AL	ADP-5645	8"	200			\$179.80

Unidad: 1 pieza. Master: 30 piezas.



## Compás Hermafrodita

- Características :
- Material: metal
  - Compás de centrar
  - Terminado pulido natural
  - Puntas endurecidas



Código	Número	Longitud		Unidad	Master	Precio
		pulg	mm			
14COMPAS045AL	ACH-0707	4"	100	1 pieza	60 piezas	\$89.32
14COMPAS046AL	ACH-0708	6"	150			\$133.40

Unidad: 1 pieza. Master: 60 piezas.



## Plomada de aluminio para albañil

- Características:
- Material: aleación de aluminio
  - Tipo barril
  - Con centro



Código	Número	Peso g	Medidas barril (mm)		Precio
			Longitud	Diámetro	
14PLOMAD008SM	1	192	43	35	\$148.13
14PLOMAD001SM	2	280	46	40	\$161.41
14PLOMAD002SM	3	334	49	45	\$183.28
14PLOMAD009SM	4	604	59	59	\$322.89

Unidad: 1 pieza. Master: 1 pieza.

## Plomada trazadora

- Características especiales:
- Material: caja metálica zamac
  - Manija para regresar la cuerda
  - Con cuerda de algodón long. 30m



Código	Número	Peso g	Longitud mm	Precio
14PLOMAD018CH	LS695 (70-014)	150	130	\$154.28

Unidad: 1 caja/1 pieza. Master: 10 piezas.

## Piola ferretera

- Características:
- Hilo torcido 100% polipropileno multifilamento continuo de alta tenacidad.
  - Usos: Albañilería, jardinería, campismo, manualidades, línea de pesca, etc.



Código	Número	Calibre		Peso por Metros aprox.		Color	Precio
		mm	mm	rollo (kg)	por rollo (m)		
14PIOLA-001SM	18	1.5	.080	100	100	Blanco	\$29.41
14PIOLA-002SM	18	1.5	.080	100	100	Negro	\$29.41
14PIOLA-003SM	18	1.5	.080	100	100	Amarillo	\$29.41
14PIOLA-004SM	18	1.5	.180	200	200	Blanco	\$58.75

Unidad: 1 pieza. Master: 1 pieza.

Código	Calibre mm	Peso por rollo (kg)	Metros aprox. por rollo (m)	Color	Precio
14PIOLA-014SM	1.5	.047	65	Negro	\$13.92
14PIOLA-015SM	1.5	.047	65	Amarillo	\$13.92
14PIOLA-016SM	1.5	.097	165	Blanco	\$25.35
14PIOLA-017SM	1.5	.097	165	Negro	\$25.35
14PIOLA-018SM	1.5	.097	165	Amarillo	\$25.35

Unidad: 1 pieza. Master: 1 pieza.

## Crayón industrial

- Características:
- Ruptura 4.5 kg



## Plomada de bronce

- Características:
- Tipo barril
  - Con centro



Código	Número	Peso g	Medidas barril (mm)		Precio
			Longitud	Diámetro	
14PLOMAD018SM	1 alta	362	58	36	\$635.68

Unidad: 1 pieza. Master: 1 pieza.

## Lápiz bicolor jumbo (grosso)



- Características:
- Útiles para marcar o resaltar
  - Puntilla de color azul y rojo
  - Muy resistentes



Código	Número	Medidas (cm)		Precio
		A	L	
14BICOL-001SM	51774	0.95	17.9	\$21.23

Unidad: 1 pieza. Master: 1 pieza.

## Lápiz para carpintero



- Características:
- Su diseño de forma plana permite realizar trazos exactos.
  - Disponible en grado mediano



Código	Número	Medidas (cm)			Precio
		A	L	D	
14LAPCAR001SM	51820	1.20	17.9	0.95	\$26.68

Unidad: 1 pieza. Master: 1 pieza.

## Marcador de cera phano

- Características:
- Puntilla base de cera recubierta con papel para un fácil sacado de punta

Para concreto, piedra, granito, madera, asfalto, superficies duras, rugosas, pintadas, tela, piel natural y sintética



Código	Número	Color	Precio
14MARCAD003SM	1118	Amarillo	\$325.96
14MARCAD002SM	1119	Blanco	\$325.96

Unidad: caja/10 piezas. Master: caja/10 piezas.

Para concreto, piedra, granito, madera seca, cartón, hule, acero, latón y aluminio

Código	Número	Color	Precio
14CRAYON001SM	51510	Azul	\$208.28
14CRAYON002SM	51512	Negro	\$208.28
14CRAYON003SM	51513	Rojo	\$208.80
14CRAYON004SM	51508	Amarillo	\$208.80
14CRAYON005SM	51511	Blanco	\$208.80

Unidad: caja/10 piezas. Master: caja/10 piezas.

### Espejo para inspección

- Características
- Longitud del mango: 125 a 505 mm con clip para bolsillo
  - Diseñado para encontrar piezas o partes perdidas y para áreas ocultas
  - Telescopio
- Incluye:
- Espejo redondo ajustable 30mm de diámetro
  - Mango metálico cromado



Código	Número	Precio
14ESPEJO005CH	HW-IM-553	\$100.92

### Espejo para inspección

- Características :
- Longitud del mango: 140 a 610 mm con clip para bolsillo
  - Telescopio
  - 3 en 1
  - \* Espejo redondo ajustable 50 mm de diámetro
  - \* Caimán 40 mm de longitud
  - \* Imán redondo de 15 mm de diámetro



Código	Número	Precio
14ESPEJO004CH	PO853	\$85.84

Unidad: 1 juego/4 piezas. Master: 12 juegos.

### Espejo telescópico

- Características :
- Acabado cromado
  - Longitud del mango: 23 a 238 mm, con clip para bolsillo
  - Telescopio
  - Espejo redondo ajustable 2 1/4" 52 mm de diámetro



Código	Número	Precio
14HERRAM037CH	HHS2137	\$140.36

### Espejo telescópico

- Características :
- Acabado cromado
  - Longitud del mango: 174 a 501 mm, con clip para bolsillo
  - Telescopio
  - Espejo redondo ajustable 1 1/4" 32 mm de diámetro



Código	Número	Precio
14HERRAM038CH	HHS2139	\$73.08

Unidad: 1 pieza. Master: 100 piezas.

### Trusquín universal

- Características :
- De aguja con barra ajustable



BARRA AJUSTABLE



BASE MAGNETICA

Código	Número	Base mm	Longitud pulg	mm	Precio
14CALIBR030AK	6101A	57x41	4-7	102-178	\$1,131.00

Unidad: 1 pieza. Master: 1 pieza.

### Flexómetro tradicional

- Características :
- Cinta amarilla, una impresión



ESCALA: PULG/FT/CM



**NOM** Fabricado bajo las normas de la calidad NOM-046-SCFI-1999

Código	Número	Medida de cinta Long. x Ancho	Ext. Rígida máx.	Precio
14FLEXOM001KA	KT-339	3 m (10ft) 5/8"	1.60 m	\$46.40
14FLEXOM002KA	KT-539	5 m (16ft) 3/4"	1.90 m	\$66.12
14FLEXOM003KA	KT-839	8 m (26ft) 1"	2.20 m	\$124.12

Unidad: 1 pieza. Master: 12 piezas.



## Flexómetro profesional

- Características :
- Con cinta blanca



OFERTA ESPECIAL

Fabricado bajo las normas de la calidad NOM-046-SCFI-1999 **NOM**

Código	Número	Medida de cinta Long. x Ancho	Ext. Rígida máx.	Precio
14FLEXOM004KA	KP-349	3 m (10ft) 5/8"	1.60 m	\$51.04
14FLEXOM005KA	KT-539	5 m (16ft) 3/4"	1.90 m	\$75.40
14FLEXOM006KA	KP-849	7.5 (24ft) 1"	2.20 m	\$129.92

Unidad: 1 pieza. Master: 12 piezas.

## Flexómetro industrial

- Características :
- Material: TPR (Plástico termo formable) no TÓXICO, contra impacto y con mejor agarre.
  - Plástico ABS, resistente a altas temperaturas y contra golpes
  - Clip y gancho templado perfectamente pulidos para evitar rebabas
  - Cinta blanca
  - Gancho doble lado



OFERTA ESPECIAL

**NOM**

Código	Número	Medida de cinta Long. x Ancho	Precio
14FLEXOM067GM	GQ8025	8 m 1" 25 mm	\$193.72

Unidad: 4 piezas. Master: 12 piezas.

- Características :
- Cinta blanca impresa a dos caras
  - Espesor 0.15mm
  - Carcasa anti impacto
  - Freno y gancho final clip negro



OFERTA ESPECIAL

**NOM**

Código	Número	Medida de cinta Long. x Ancho	Ext. Rígida máx.	Precio
14FLEXOM007KA	KI-393	3 m (10ft) 5/8"	1.60 m	\$62.64
14FLEXOM008KA	KI-593	5 m (16ft) 3/4"	1.80 m	\$87.00
14FLEXOM009KA	KI-893	8 m (26ft) 1"	2.00 m	\$145.00

Unidad: 1 pieza. Master: 12 piezas.

## Cinta larga de fibra de vidrio tipo cruceta

- Características :
- Material: carcasa plástica,
  - Cinta graduada por ambos lados



Código	Número	Longitud	Precio
14CINTAS175CH	LW-J309	30 m	\$191.40
14CINTAS176CH	LW-J509	50 m	\$251.72

Unidad: 1 caja/1 pieza. Master: 20 piezas.

## Cinta larga de fibra de vidrio

- Características :
- Material: Carcasa plástica
  - Cinta graduada por ambos lados



Código	Número	Longitud	Precio
14CINTAS177CH	LW-2009	20 m	\$149.64
14CINTAS178CH	LW-3009	30 m	\$178.64
*14CINTAS179CH	LW-5009	50 m	\$261.00

Unidad: 1 pieza. Master: 40 piezas. \*20 piezas.



## Cinta larga de fibra de vidrio cubierta de hule

Características:

- Material: Carcaza plástica, cubierta e hule
- Cinta graduada por ambos lados

ESCALA:  
CM/MM/PULG/FT



Código	Número	Longitud	Precio
14CINTAS180CH	LW-2013	20 m	\$191.40
14CINTAS181CH	LW-3013	30 m	\$226.20
*14CINTAS182CH	LW-5013	50 m	\$331.76

Unidad: 1 pieza. Master: 40 piezas. \*20 piezas.

## Plomada para petróleo

Características:

- Material: acero inoxidable
- Protegida por un recubrimiento epóxico para aumentar la resistencia contra la abrasión
- La graduación se realiza por medio de marcas en centímetros, pies y pulgadas.
- Usos: Se utiliza principalmente para medir indirectamente el volumen de un líquido contenido en un tanque como: Gasolina, Aceite, Alcohol, Diésel, entre otros.

APERTURA DEL  
DESTORCEDOR DESLIZANDO  
HACIA ABAJO



ESCALA EN FT Y PULGADAS

ESCALA EN CM

Código	Peso g	Longitud (m)	Precio
14PLOMAD021CH	280	15	\$1,533.52
14PLOMAD022CH	280	20	\$1,838.60
14PLOMAD023CH	285	30	\$2,200.52

Unidad: 1 pieza. Master: 1 pieza

## Medidor de longitudes (odómetro) mecánico

Características:

- Contador de 5 dígitos
- Dispositivo de reinicio
- Empuñadura de hule para un cómodo manejo
- Tubo metálico plegable:
  - Longitud ext. 1.02 m
  - Longitud plegado de 51 cm
- Soporte metálico para mantenerlo de pie
- Rueda de plástico cubierta de hule, útil en pisos resbaladizos, diámetro 32 cm
- En bolsa de nylon con correa para transportación
- Distancia máxima: 99999.9 m
- Precisión: 0.50%
- Unidad de medida: metros

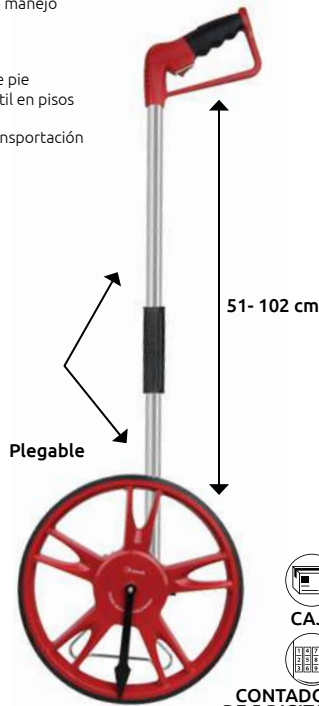

CAJA



CONTADOR DE 5 DIGITOS

OFERTA POR VOLUMEN

Código	Número	Precio
14CUENTA014CH	W06	\$1,662.28

Unidad: 1 pieza. Master: 2 piezas.

## Medidor de longitudes (odómetro) digital

Características:

- Pantalla digital LCD, contador de 5 dígitos
- 5 memorias
- Control de panel en manija:
  - (m/ft) Cambiar de metros a pies
  - (SM) Grabar datos
  - (RM) Leer datos
  - (CLR) Borrar datos
  - (ON/OFF) Encendido/apagado
- Tubo de aluminio telescópico ajustable min. 68 cm-max 1.10m
- Soporte metálico para mantenerlo en pie
- Rueda de plástico cubierta de hule, útil en pisos resbaladizos, diámetro 16 cm
- En bolsa de nylon con correa para su transportación
- Distancia máxima: 10 000 m o 9999.9 pies
- Precisión de pantalla: 0.1 m
- Unidad de medida: metros y pies
- Utiliza 2 baterías "AAA" de 1.5 V (incluidas)
- Para usarse en temperaturas de -10 °C -45 °C



CAJA



CONTADOR DE 5 DIGITOS

OFERTA POR VOLUMEN

Código	Número	Precio
14CUENTA015CH	W03	\$1,628.64

Unidad: 1 pieza. Master: 5 piezas.



## Medidor de distancia láser



180GR PESO



NO INCLUYE BATERÍAS



0.05-40m



0.05-100m

Accesorios:

- Bolsa de nylon para transportar con correa
- Tablero de reflexión del objetivo en exteriores (Sólo para 100m RZ-E100)
- Instructivo

Código	Número	Rango	Precio
14MEDIDO003CH	RZ-E40	0.05-40m	\$1,516.12
14MEDIDO006CH	RZ-E100	0.05-100m	\$3,170.28

Unidad: 1 caja con 1 pieza. Master: 1 pieza.

OFERTA POR VOLUMEN

Características:

Precisión de medición a distancia.	± 2 mm
Opciones de unidades de medición.	Milímetros/pulgadas/pies
Función de medición continua.	Sí
Tablero de reflexión del objetivo en exteriores.	No
Función de medición del área.	Sí
Función de medición del volumen.	Sí
Función de medición con el uso del teorema de Pitágoras.	Modalidad completa
Función de medición sumando y restando datos.	Sí
Valor mínimo/ máximo	Sí
Almacenamiento máximo	99 unidades
Sonido de las teclas/botones	Sí
Nivel del láser	II
Luz posterior automática	Sí
Tipo de láser	635 nm, < 1mW
Tiempo de desactivación automática del láser	20 segundos
Apagado automático del dispositivo	150 segundos
Temperatura de almacenamiento.	-20° C / 60° C
Temperatura de trabajo con este dispositivo	0° C / 40° C
Medidas	123 x 54 x 28mm



## Medidor de distancia láser



82GR PESO



NO INCLUYE BATERÍAS



0.05-60m



0.05-100m

Accesorios:

- Instructivo
- Correa para transportar

Código	Número	Rango de Medición	Precio
14MEDIDO004CH	RZ-E60	0.05-60m	\$1,599.64
14MEDIDO010CH	E80	0.05-80m	\$2,026.52
14MEDIDO011CH	E100	0.05-100m	\$3,048.48

Unidad: 1 caja con 1 pieza. Master: 1 pieza.

OFERTA POR VOLUMEN

Características:

- Rápido, preciso y eficiente
- Utilizado en la construcción e industria, para medir altura, área, volumen, perímetros y distancias.

Características:

Precisión de medición a distancia.	± 2 mm
Longitud de onda del láser	620-690nm
Potencia del láser	<1mw
Tamaño del medidor	115x40x25mm
Funciones:	
Arrasamiento	Nivelación digital 0-59,9°
D/A/V/P	SI
+/-	SI
Registro de datos	99 memorias
Localizador de ángulo	SI
Unidades de medida	Metros/ Pies y Pulgadas
Conectividad	Láser



## Medidor de distancia láser



CAJA



172GR PESO



INCLUYE BATERÍAS



Accesorios:

- Instructivo de uso
- Estuche
- Correa para transportar

Código	Número	Rango de Medición	Precio
14MEDIDO013CH	LR900P	5-900m	\$7,124.72

Unidad: 1 Pieza. Master: 1 Pieza.

OFERTA POR VOLUMEN

Características:

- Rápido, preciso y eficiente



Ideal para su uso en la construcción, industria, campos de golf, tiro, etc.

Precisión de medición	±1m
Longitud de onda laser	905 nm
Aumento	6X
Diámetro del lente	24mm
Batería	2x1.5Vcc AAA
Conectividad	Láser
Dimensiones	105 x 82 x 43 mm
Funciones de medición:	
Distancia	SI
Escaneo	SI
Modo Golf (pinseeker)	SI
Niebla/Movimiento	SI
Unidades de medida	Metros, yardas



## Nivel láser líneas cruzadas



6 HORAS DE TRABAJO



CAJA



RESISTENTE AL MEDIO



60GR PESO



DE USO PROFESIONAL



INCLUYE BATERÍAS



Accesorios:

- Instructivo de uso
- Estuche
- Clip soporte con giro de 360° para instalar
- Placa para identificar y alinear el punto de enfoque.

Código	Número	Precio
14MEDIDO014CH	915G	\$2,164.56

Unidad: 1 Pieza. Master: 1 Pieza.



Características:

- Trabaja a través de un péndulo que se nivela con la gravedad
- Líneas precisas

Láser tipo:	1H1V
Cantidad de diodos	1
Color del laser:	Verde
Longitud de onda del láser	520nm
Potencia del láser (H/V)	15mw
Precisión (H/V)	2 mm a 5 m de distancia
Rango de compensación automática	4° ± 1°
Protección contra polvo y salpicaduras	IP54
Clase de láser	2
Conector rosca para monturas y tripies	1/4"
Temperatura de trabajo	-10~50°C
Rango de trabajo	30m
Ángulo de emisión de rayo (H/V)	120° horizontal y vertical
Batería	2 baterías "AA" de 1.5Vcc
Dimensiones:	150x130x120mm





## Nivel láser líneas cruzadas

Características:

- Láser auto-nivelante en cruz, con punto de plomada. • Líneas precisas
- Base magnética integrada con rosca de 1/4" y 5/8".

- Trabaja a través de un péndulo que se nivela con la gravedad

Láser	2D1H1V
Cantidad de diodos	1
Color del láser:	Verde
Longitud de onda del láser	520nm
Potencia del láser (H / V)	15mw
Precisión (H / V)	2 mm a 5 m de distancia
Rango de compensación automática	4° ± 1°
Protección contra polvo y salpicaduras	IP54
Clase de láser	2
Conector rosca	1/4"
Temperatura de trabajo	-10~50°C
Rango de trabajo	30m
Rango de trabajo con el receptor	50m
Ángulo de emisión de haz (H / V)	120° horizontal y vertical
Batería	4 Baterías "AA" de 1.5Vcc
Dimensiones:	54 x 38 x 34mm

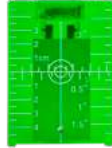

Incluye soporte magnético para instalar en paredes y placa de objetivo láser



Accesorios:  
• Instructivo de uso  
• Estuche

**8 HORAS DE TRABAJO**

**CAJA**

**RESISTENTE AL MEDIO**

**96GR PESO**

**DE USO PROFESIONAL**

**INCLUYE BATERÍAS**

Código	Número	Precio
14MEDIDO015CH	2D2LG	\$5,316.28

Unidad: 1 Pieza. Master: 1 Pieza.

## Nivel láser líneas cruzadas

Características:

- Los modos de ahorro de energía son fáciles de seleccionar.
- Para uso en interiores en entornos con poca luz.
- Trabaja a través de un péndulo que se nivela con la gravedad.
- Líneas precisas.

Láser tipo:	1H1V
Color del láser:	Verde
Longitud de onda del láser	505 - 550 nm
Precisión (H / V)	+/-1.5 mm a 5 m de distancia
Rango de compensación automática	4° ± 1°
Protección contra polvo y salpicaduras	IP54
Clase de láser	2
Conector rosca para monturas y tripies	1/4" - 20
Temperatura de trabajo	-10~50°C
Rango de trabajo	30m
Ángulo de emisión de rayo	>130°
Batería	2 baterías "AA" de 1.5Vcc
Dimensiones:	82 x 57 x 81 mm

Nivelado automático  
Nivelador de luz al 50%, 60%, 80% y 100%



Accesorios:  
• Instructivo de uso  
• Estuche  
• Clip soporte con giro de 360° para instalar  
• Placa para identificar y alinear el punto de enfoque.

**4.5 HORAS DE TRABAJO**

**CAJA**

**RESISTENTE AL MEDIO**

**247GR PESO**

**DE USO PROFESIONAL**

**INCLUYE BATERÍAS**

Código	Número	Precio
14MEDIDO020CH	T04	\$1,553.24

Unidad: 1 Pieza. Master: 1 Pieza.

## Cuenta golpes

Características :

- Material: plástico con base de metal
- Contador para múltiples propósitos, para uso en la mayoría de las maquinas de producción
- Para uso del lado derecho
- Caja de plástico color negro



56 mm 5 DÍGITOS

OFERTA POR VOLUMEN

Código	Número	Precio
14CUENTA002CH	XL107	\$145.00

Unidad: 1 pieza. Master: 10 piezas.



## Cuenta revoluciones

Características :

- Material: metal



45 mm 72 mm 19 mm 5 DÍGITOS

OFERTA POR VOLUMEN

Código	Número	Precio
14CUENTA007SO	TMLB5	\$634.52

Unidad: 1 pieza. Master: 10 piezas.



## Cuenta bultos

Características :

- Material: metal cromado



46 mm 31 mm 4 DÍGITOS

OFERTA POR VOLUMEN

Código	Número	Precio
14CUENTA006TM	TM4M	\$99.76

Unidad: 1 pieza. Master: 10 piezas.



## Cuenta bultos

Características :

- Material: plástico



46 mm 32 mm 4 DÍGITOS

OFERTA POR VOLUMEN

Código	Número	Precio
14CUENTA004CH	XL101-ABS	\$66.12

Unidad: 1 pieza. Master: 10 piezas.



### Cuenta bultos

- Características:
- Material: metal cromado
  - Base metálica
  - Para escritorio

59 mm



53 mm



4 DÍGITOS

OFERTA  
POR VOLUMEN

Código	Número	Precio
14CUENTA005TM	TM5M	\$143.84

Unidad: 1 pieza. Master: 10 piezas.

### Cuenta bultos

- Características:
- Material: metal cromado, base plástico
  - Para escritorio

46 mm



30 mm



4 DÍGITOS

OFERTA  
POR VOLUMEN

Código	Número	Precio
14CUENTA003CH	XL102-ABS	\$105.56

Unidad: 1 pieza. Master: 10 piezas.

### Medidor de sonido

- Características:
- Cuenta con amplio rango dinámico de 35 a 130dB cuenta con diferentes frecuencias, capta sonidos humanos y de maquinas por mínimos que sean.
  - Pantalla 27 mm x27 mm
  - Duración de la pila aprox. de 50 hrs.
  - Opera en temperaturas 0° a 40° C
  - Opera con humedad de 10 a 90% RH



APAGADO AUTOMÁTICO



5 DÍGITOS



PANTALLA LCD

Especificaciones:

Rango	40-130dB
Frecuencia	A
Presión	±3.5dB @1kHz
Micrófono	0.5" de diámetro
Rango de frecuencia	31.5Hz-8kHz
Resolución	0.1dB
Tiempo de respuesta	125ms
Alarma fuera de rango	(>130dB)



Código	Número	Precio
14PROBAD006CE	DT85A	\$1,831.64

Unidad: 1 pieza. Master: 1 pieza.

### Tacómetro digital

Especificaciones:

Tipo de detector	TACH LASER
Pantalla	LCD de 5 dígitos, (máx. 99999)
Rango de medida de velocidad	7,0 RPM -9999,9 RPM
Resolución	7,0 RPM -9999,9 RPM (0,1RPM) más de 10000 RPM (1 RPM)
Precisión	0.05% rdg + 1 digital
Rango de medición láser	50mm-600mm
Referencia de fecha	MÁX/MÍN/AVG
Retroiluminación automática	si
Tamaño del tacómetro	122x52x28mm/4,8x2,0x1,1pulg

Características:

- Amplio rango de medición y alta resolución.
- Medición automática y selección de medición manual.
- Alternativa de láser de alta y baja potencia para medición de distancia lejana y cercana y protección ocular.
- Grabación automática de 50 conjuntos de datos y tiempo de intervalo de muestreo ajustable.
- Automático para registrar los datos Max, Min y Average.
- Peso ligero y plástico ABS de carcasa dura, forma agradable, fácil de usar.
- Mide la velocidad de los motores y la máquina del torno.



156GR PESO



5 DÍGITOS



PANTALLA LCD ILUMINADA



APAGADO AUTOMÁTICO



ALMACENAMIENTO DE DATOS

Código	Número	Precio
14TACOME001CE	AT-8	\$3,148.24

Unidad: 1 pieza. Master: 1 pieza.

### Tacómetro digital

Especificaciones:

Rango de prueba de contacto	2 a 20,000 RPM
Rango de prueba sin contacto	2 a 99,999 RPM
Rango de prueba total	1 a 99,999 RPM
Precisión	±(0,05% + 1 dígito)
Resolución	0,1 RPM (2 a 9999,9 RPM) / 1 RPM (más de 10000 RPM)
Tiempo de muestreo	0,5 seg. (más de 120 RPM)
Distancia de detección	50mm a 500mm
Base de tiempo	crystal de cuarzo
Consumo de energía	45mA
Batería	9V
Tamaño	160x60x42mm
Temperatura de funcionamiento	0 °C a 50 °C (32 °F a 122 °F)

Características:

- Amplio rango de medición y alta resolución memorias de 40 lecturas
- Puntero láser incorporado

Incluye:

- Tacómetro
- Manual de instrucciones
- Estuche de transporte
- 3 cintas reflectantes.
- Adaptador de tornillo
- Cono
- Punta del sensor de RPM
- Rueda de velocidad de superficie



160GR PESO



5 DÍGITOS



PANTALLA LCD



ALMACENAMIENTO DE DATOS

Código	Número	Precio
14TACOME002CE	HP-9235C	\$2,180.80

Unidad 1 pieza. Master: 20 piezas.

### Tacómetro digital 5 dígitos

Características:

- Utiliza una tecnología fotoeléctrica, técnica anti-interferencias así como una técnica de conjunción láser a fin de conseguir una medición sin contacto de la velocidad de rotación (r.p.m)
- Amplio intervalo de medición y alta resolución.
- Almacena de manera automática el valor (Máx) y (Mín), así como el último valor registrado. Almacena en memoria hasta 96 conjuntos de datos continuos (después de la primer lectura).
- Carcasa suave, agradable al tacto y fácil de utilizar.
- Diseño resistente fabricado de componentes durables y fuertes en una carcasa ligera de plástico ABS
- Medidas: 155 x 70 x 35mm

OFERTA  
POR VOLUMEN

Código	Número	Rango	Precio
14TACOME003CH	SM-2234A	2.5-99999RPM	\$1,353.72

Accesorios:

- Batería de 9 V
- Bolsa de nylon para transportar con correa
- Instructivo

Especificaciones:

Pantalla:	Digital, de tipo LCD, de 18 mm
Alcance:	2.5 ~ 99,999 r.p.m.
Resolución:	0,1 r.p.m. (2,5 ~ 999,9 RPM) 1 r.p.m. (por arriba de 1000 rpm)
Precisión:	± (0,05% + 1)
Tiempo de muestreo:	0,8 segundos (más de 60 rpm)
Forma de selección de alcance:	Automática
Base de tiempo:	Cristal de cuarzo de 6MHz
Distancia de detección:	50mm ~ 500mm



186GR PESO



INDICADOR DE BATERIA



PANTALLA LCD

### Termómetros de bolsillo

- Características:
- Caja redonda de acero inoxidable.
  - Aguja de acero inoxidable.
  - Diámetro: 27 mm.
  - Longitud: 125 mm.
  - Calibre: 3.8 mm.
  - Movimiento bimetalico del resorte.
  - Tubo de plástico para la punta con clip para colgar.



Código	Número	Rango	Precio
15TERMOM024CH	PT1005G	-10/110°C -20/230°F	\$141.52
15TERMOM026CH		-40/50°C -40/120°F	\$148.48
15TERMOM027CH		-0/150°C -50/300°F	\$164.72
15TERMOM028CH		-0/250°C -50/450°F	\$176.32

Unidad: 1 pieza. Master: 5 piezas.

### Termómetro de bolsillo digital

- Características:
- Caja de plástico.
  - Medida: 35 x 30 mm.
  - Pantalla digital de 4 dígitos.
  - Aguja de acero inoxidable.
  - Longitud: 110 mm.
  - Calibre: 4 mm.
  - Botón: ON/OFF °C/°F
  - Usa una batería tipo botón LR1130 incluida.
  - Tubo de plástico para la punta con clip para colgar.



Código	Número	Rango	Precio
15TERMOM185CH	SH-112	-50/300°C -58/572°F	\$712.24

Unidad: 1 pieza. Master: 1 pieza.

### Termómetro ambiental

- Características:
- Caja de plástico blanca.
  - Medida: 222 x 54 mm
  - Carátula de divisiones negras/rojas
  - Tubo de vidrio



Código	Número	Rango	Precio
15TERMOM218CH	ZLS-180	-30/50 °C -40/120°F	\$92.80

Unidad: 1 pieza. Master: 1 pieza.

### Termómetro de bolsillo digital

- Características:
- Caja de plástico.
  - Aguja de acero inoxidable.
  - Medida: 36 x 17 mm.
  - Longitud: 122 mm.
  - Calibre: 3.8 mm.
  - Botón ON/OFF °C/°F
  - Usa una batería tipo botón, GPA76 incluida.
  - Tubo de plástico para la punta con clip para colgar.



Cabeza ajustable

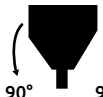

Código	Número	Rango	Precio
15TERMOM036CH	DGT1415A	-50/150°C -58/302°F	\$523.16

Unidad: 1 pieza. Master: 1 pieza.

### Termómetro ambiental

- Características:
- Caja de plástico blanca.
  - Medida: 400 x 67 mm
  - Carátula de divisiones negras
  - Tubo de vidrio



Código	Número	Rango	Precio
15TERMOM020CH	ZLS-148	-30/60°C	\$132.24

Unidad: 1 pieza. Master: 1 pieza.

### Termómetro ambiental máximo / mínimo

- Características:
- Caja de plástico color gris
  - Medidas: 205 mm x 60 mm x 22 mm
  - Carátula blanca con divisiones negras y rojas
  - Tipo "B"



Indicador azul para registrar la temperatura (máx-min)



Código	Número	Precio
15TERMOM229CH	-40/50°C	\$494.16

Unidad: 1 pieza. Master: 1 pieza.

### Repuesto para termómetro

Código	Número	Rango (°C)	Adaptable para	Medida (cm) Largo Ancho	Precio
15TERMOM210CH	IOT-2	-50/50	15TERMOM020CH	14.2 0.6	\$47.56
15TERMOM211CH	IOT-15	-30/50	15TERMOM218CH	14.2 0.6	\$77.72
15TERMOM214CH	MMG-1	-40/50	15TERMOM229CH	19 2.05	\$167.04
15TERMOM226CH	ZLS-148	-30/60	15TERMOM218CH	29.5 0.5	\$29.93

Unidad: 1 pieza. Master: 1 pieza.



Para modelo iot-2/iot-15

Para modelo mmg-1/mmg-2

Para modelo zls-148/zks-180



## Termómetro-Higrómetro digital

- Características:
- Muestra la hora, temperatura y humedad
  - La pantalla indica: confortable/húmedo/seco
  - Memoria para lectura MIN-MAX temperatura y humedad
  - Lector para temperatura °F-°C
  - Función de calendario, alarma y hora
  - Medidas: 60x110 mm
  - Incluye: 1 batería "AAA" de 1.5V



Datos Técnicos

Rango de temperatura	- 0 ~ 50°C/32 ~ 120 °F
Precisión de temperatura	+/- 1.0° C/1.8 °F
Resolución de temperatura	0.1 °C/0.1 °F
Rango de humedad	10% RH ~ 90% RH
Precisión de humedad	+/- 5% (40% RH~ 80% RH) OTRAS +/- 8%



BLISTER



USO EN EXTERIOR

Código	Número	Precio
15TERMOM009CE	DT-323	\$1,081.12

Unidad: 1 pieza. Master: 1 pieza.

## Termómetro para piscina



- Características:
- Caja de plástico ABS de alta calidad, duradero y resistente a los golpes.

Nota: Para obtener una temperatura precisa dejar de 5 a 10 segundos en el agua.

Código	Rango	Medidas	Precio
15TERMOM235CH	0-50°C /32-120°F	50x185mm	\$179.80

Unidad: 1 pieza. Master: 1 pieza.

## Termómetros



Código	Número	Rango	Uso	Características	Precio
15TERMOM021CH	ZLJ-002	-30/30°C -20/80°F	Para congelador	<ul style="list-style-type: none"> <li>• Medidas: 85 x 60 mm</li> <li>• Para congelador</li> <li>• Caja metálica,</li> <li>• Carátula blanca y divisiones negras</li> <li>• Lente de vidrio</li> <li>• Gancho para colgar</li> <li>• De uso doméstico</li> </ul>	\$219.24



15TERMOM023CH	OT-300	-50/300°C -100/600°F	Para horno	<ul style="list-style-type: none"> <li>• Medidas: 85 x 60 mm</li> <li>• Para horno</li> <li>• Caja metálica,</li> <li>• Carátula gris y divisiones negras</li> <li>• Lente de vidrio</li> <li>• Gancho para colgar</li> <li>• De uso doméstico</li> </ul>	\$240.12
---------------	--------	-------------------------	------------	-----------------------------------------------------------------------------------------------------------------------------------------------------------------------------------------------------------------------------------------------------------	----------

Unidad: 1 pieza. Master: 1 pieza.

## Termómetros



Código	Número	Rango	Características	Precio
15TERMOM187CH	ZLJ-081	-40/60°C -40/140°F	<ul style="list-style-type: none"> <li>• Diámetro: 205 mm</li> <li>• Termómetro de pared</li> <li>• Caja de plástico blanca,</li> <li>• Carátula blanca y divisiones negras</li> </ul>	\$285.36



15TERMOM182CH	ZL-138	-50/50°C -50/120°F	<ul style="list-style-type: none"> <li>• Medida: 123x93mm</li> <li>• Caja de plástico blanca,</li> <li>• Carátula blanca y divisiones negras</li> <li>• Con 3 agujas, rojo máx., azul min. y negro marcador</li> <li>• Mínima/Máxima</li> </ul>	\$228.52
---------------	--------	-----------------------	-------------------------------------------------------------------------------------------------------------------------------------------------------------------------------------------------------------------------------------------------	----------



15TERMOM010HH	TH-112	-30/50°C Humedad: 10/100%	<ul style="list-style-type: none"> <li>• Diámetro: 270 mm</li> <li>• Caja ABS</li> <li>• Caratula: Blanca divisiones negras</li> </ul>	\$997.60
---------------	--------	---------------------------------	----------------------------------------------------------------------------------------------------------------------------------------	----------

Unidad: 1 pieza. Master: 1 pieza.

## Termómetro industrial

- Características:
- Medida: 243 mm x 38mm
  - Divisiones negras
  - Tubo de vidrio



CUERDA 1/2"

Código	Material	Rango	Precio
15TERMOM221CH	Plástico	-40/40 °C	\$1,567.16
15TERMOM234CH	Aluminio	-30/50 °C	\$1,028.92

Unidad: 1 pieza. Master: 1 pieza.

221CH



234CH



## Termómetro industrial

Código	Número	Rango	S Pulg	A	B mm	C	Precio
15TERMOM037CH	T200-2	-50/50° C	2.5	58.0	10.0	9.0	\$566.08
15TERMOM038CH		-58/120° F	3.0				\$566.08
15TERMOM041CH		0/50° C	6.0				\$566.08
15TERMOM043CH		-32/120° F	3.0				\$566.08
15TERMOM044CH		0/100° C	4.0				\$566.08
15TERMOM045CH		-32/212° F	5.0				\$566.08
15TERMOM046CH		0/150° C	6.0				\$566.08
15TERMOM047CH		-32/300° F	2.5				\$566.08
15TERMOM048CH		0/200° C	3.0				\$566.08
15TERMOM049CH		-32/400° F	4.0				\$566.08
15TERMOM050CH		0/300° C	5.0				\$566.08
15TERMOM051CH		-32/570° F	6.0				\$566.08
15TERMOM052CH		0/400° C	2.5				\$566.08
15TERMOM053CH		-32/752° F	3.0				\$566.08
15TERMOM054CH		0/500° C	4.0				\$566.08
15TERMOM055CH		-32/932° F	5.0				\$566.08
15TERMOM056CH			6.0				\$566.08
15TERMOM057CH			2.5				\$566.08
15TERMOM058CH			3.0				\$566.08
15TERMOM059CH			4.0				\$566.08
15TERMOM060CH		5.0	\$566.08				
15TERMOM061CH		6.0	\$566.08				
15TERMOM062CH		2.5	\$566.08				
15TERMOM063CH		3.0	\$566.08				
15TERMOM064CH		4.0	\$566.08				
15TERMOM065CH		5.0	\$566.08				
15TERMOM066CH		6.0	\$566.08				
15TERMOM230CH		3.0	\$566.08				
15TERMOM232CH		4.0	\$566.08				
15TERMOM231CH		3.0	\$566.08				
15TERMOM233CH		4.0	\$566.08				

Unidad: 1 pieza. Master: 1 pieza.

- Características
- Caja de acero inoxidable
  - Carátula: blanca de divisiones negras

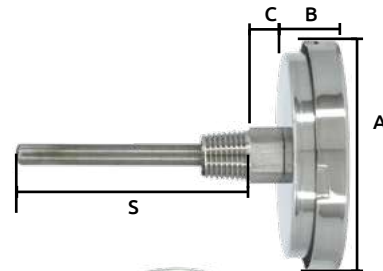

OFERTA POR VOLUMEN

LENTE DE VIDRIO  
NPT  
CUERDA 1/2"

Código	Número	Rango	S Pulg	A	B mm	C	Precio
15TERMOM068CH	T300C	-50/50° C	3.0	83.5	22.0	10.0	\$672.80
15TERMOM069CH		-58/120° F	4.0				\$685.56
15TERMOM070CH		0/50° C	5.0				\$672.80
15TERMOM074CH		-32/120° F	4.0				\$685.56
15TERMOM075CH		0/100° C	5.0				\$672.80
15TERMOM076CH		-32/212° F	6.0				\$685.56
15TERMOM077CH		0/150° C	2.5				\$672.80
15TERMOM078CH		-32/300° F	3.0				\$685.56
15TERMOM079CH		0/200° C	4.0				\$685.56
15TERMOM080CH		-32/400° F	5.0				\$672.80
15TERMOM082CH		0/300° C	2.5				\$672.80
15TERMOM083CH		-32/570° F	3.0				\$685.56
15TERMOM084CH		0/400° C	4.0				\$672.80
15TERMOM085CH		0/500° C	5.0				\$672.80
15TERMOM086CH		-32/932° F	6.0				\$685.56
15TERMOM087CH			2.5				\$685.56
15TERMOM088CH			3.0				\$685.56
15TERMOM089CH			4.0				\$685.56
15TERMOM090CH			5.0				\$672.80
15TERMOM091CH			6.0				\$672.80
15TERMOM093CH		3.0	\$685.56				
15TERMOM094CH		4.0	\$685.56				
15TERMOM095CH		5.0	\$685.56				
15TERMOM096CH		6.0	\$685.56				

Unidad: 1 pieza. Master: 1 pieza.

- Características
- Caja de acero inoxidable
  - Carátula: blanca de divisiones negras

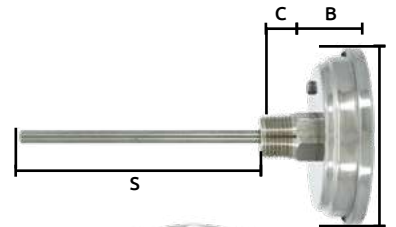

OFERTA POR VOLUMEN

LENTE DE VIDRIO  
NPT  
CUERDA 1/2"



## Termómetro industrial

- Características:
- Caja de acero inoxidable
  - Carátula: blanca de divisiones negras



LENTE DE VIDRIO



CUERDA 1/2"

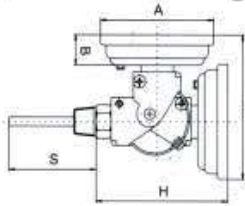

OFERTA POR VOLUMEN

Código	Número	Rango	S Pulg	A	B mm	H	G	Precio
15TERMOM097CH			2.5					\$1,526.56
15TERMOM098CH			3.0					\$1,526.56
15TERMOM099CH		-50/50° C	4.0					\$1,526.56
15TERMOM100CH		-58/120° F	5.0					\$1,526.56
15TERMOM101CH			6.0					\$1,526.56
15TERMOM102CH			2.5					\$1,526.56
15TERMOM103CH		0/50° C	3.0					\$1,526.56
15TERMOM104CH		-32/120° F	4.0					\$1,526.56
15TERMOM105CH			5.0					\$1,526.56
15TERMOM106CH			6.0					\$1,526.56
15TERMOM107CH			2.5					\$1,526.56
15TERMOM108CH		0/100° C	3.0					\$1,526.56
15TERMOM109CH		-32/212° F	4.0					\$1,526.56
15TERMOM110CH			5.0					\$1,526.56
15TERMOM111CH			6.0					\$1,526.56
15TERMOM112CH	A300C-3		2.5	58.0	10.0	97.0	99.0	\$1,526.56
15TERMOM113CH		0/150° C	3.0					\$1,526.56
15TERMOM114CH		-32/300° F	4.0					\$1,526.56
15TERMOM115CH			5.0					\$1,526.56
15TERMOM116CH			6.0					\$1,526.56
15TERMOM117CH			2.5					\$1,526.56
15TERMOM118CH		0/200° C	3.0					\$1,526.56
15TERMOM119CH		-32/400° F	4.0					\$1,526.56
15TERMOM120CH			5.0					\$1,526.56
15TERMOM121CH			6.0					\$1,526.56
15TERMOM122CH			2.5					\$1,526.56
15TERMOM123CH		0/300° C	3.0					\$1,526.56
15TERMOM124CH		-32/570° F	4.0					\$1,526.56
15TERMOM125CH			5.0					\$1,526.56
15TERMOM126CH			6.0					\$1,526.56

Unidad: 1 pieza. Master: 1 pieza.

\* SIN OFERTA POR VOLUMEN

## Termómetro de lectura remota



LENTE DE VIDRIO



- Características
- Caja de acero esmaltada diámetro 2.1/2" con abrazadera "U" Horizontal
  - Carátula: blanca de divisiones negras
  - Tubería blindada conexión roscada

Código	Número	Rango °C	Rango °F	Longitud Tubería	Precio
15TERMOM156CH		0/150	-30/300		\$1,091.56
15TERMOM157CH		-10/230	-10/230		\$1,158.84
15TERMOM158CH	221RF23141	-40/65	-40/65	1.5 m	\$1,184.36
15TERMOM159CH		0/115	0/115		\$1,479.00
15TERMOM160CH		0/150	0/150		\$1,273.68
15TERMOM161CH		-10/230	-10/230		\$1,189.00

Unidad: 1 pieza. Master: 1 pieza.

## Termómetro de lectura remota



LENTE DE VIDRIO



- Características
- Caja de acero inoxidable diámetro 3.1/2"
  - Carátula: blanca de divisiones negras
  - Tubería blindada conexión roscada y bulbo de corte

Código	Número	Rango °C	Rango °F	Longitud Tubería	Precio
15TERMOM162CH		-40/65	-40/150		\$1,637.92
15TERMOM164CH		-0/150	-30/300	1,5 m	\$2,198.20
15TERMOM165CH		-10/230	-10/450		\$1,504.52
15TERMOM166CH	321RF23121	-40/65	-40/150		\$1,504.52
15TERMOM167CH		-0/115	-30/240	3 m	\$1,504.52
15TERMOM169CH		-10/230	-10/450		\$1,736.52

Unidad: 1 pieza. Master: 1 pieza.

## Termómetro de lectura remota



CON GLICERINA



LENTE DE VIDRIO



- Características
- Caja de acero inoxidable diámetro 4"
  - Carátula: blanca de divisiones negras
  - Tubería blindada conexión roscada y bulbo de corte

Código	Número	Rango	Longitud Tubería	Precio
15TERMOM170CH		-40/65° C -40/150° F		\$1,635.60
15TERMOM171CH		-0/115° C -30/240° F	1,5 m	\$1,635.60
15TERMOM172CH		-0/150° C -30/300° F		\$1,642.56
15TERMOM173CH	400RF11022	-10/230° C -10/450° F		\$1,642.56
15TERMOM174CH		-40/65° C -40/150° F		\$1,644.88
15TERMOM176CH		-0/150° C -30/300° F	3 m	\$1,785.24
15TERMOM177CH		-10/230° C -10/450° F		\$1,778.28

Unidad: 1 pieza. Master: 1 pieza.





## Termómetro infrarrojo electrónico -50-1100°C/-58-2012°F



2 AGUJEROS DE LÁSER

Rango de medición	-50-1100 °C / (-58-2012 °F)
Material	Plástico
Precisión de medición	2%
Resolución	0.1 °C (0.1 °F)
Repetibilidad	1%
Tiempo de respuesta	500 ms (8-14 um)
Emisividad	Ajustable 0,1-1,0
Distancia cociente	50:1
Temperatura de funcionamiento	0°C-50°C (32 ~ 122 °F)
Batería	9V

Código	Número	Rango	Precio
15TERMOM130CH	CN-8011AT	-50° A 1100°C / -58° A 2012°F	\$3,496.24

Unidad: 1 pieza. Master: 1 pieza.

Características:

- Doble agujero de láser
- Selección de escala °C o °F
- Almacenamiento de datos
- Apagado automático
- Indicador de fuera de rango
- Indicador de MÁX, MIN, DIF, AVG, HAL/LAL
- Emisión ajustable
- Pantalla LCD
- **De uso industrial**

Accesorios:

- Manual de uso
- Batería de 9v
- Estuche

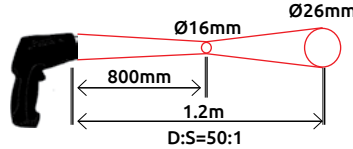

## Termómetro infrarrojo electrónico -50-550°C/-58-1022°F



1 AGUJERO DE LÁSER

Rango de medición	-50 -550°C / (-58-1022°F)
Material	Plástico
Precisión de medición	2%
Tiempo de respuesta	500 ms (8-14 um)
Emisividad	0.1-1.0
Distancia cociente	12 : 1
Temperatura de funcionamiento	0°C-50°C (32 ~ 122 °F)
Batería	AAA 2X1.5Vcc

Código	Número	Rango	Precio
15TERMOM132CH	DT-8550D	-50° A 550°C - 58° A 1022°F	\$970.92

Unidad: 1 pieza. Master: 1 pieza.

Características:

- Láser sencillo
- Selección de escala °C o °F
- Almacenamiento de datos
- Apagado automático
- Indicador de fuera de rango
- Indicador de MÁX, MIN, DIF, AVG, HAL/LAL
- Emisión ajustable
- Pantalla LCD
- **De uso industrial**

Accesorios:

- Manual de uso
- 2 Baterías AAA

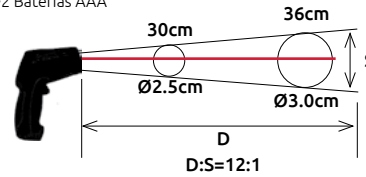

## Termómetro infrarrojo electrónico -50-380°C/-58-716°F



1 AGUJERO DE LÁSER

Rango de medición	-50 -380°C / (-58-716°F)
Material	Plástico
Precisión de medición	2%
Tiempo de respuesta	500 ms (8-14 um)
Emisividad	0.95
Distancia cociente	12 : 1
Temperatura de funcionamiento	0°C-50°C (32 ~ 122 °F)
Batería	AAA 2X1.5Vcc

Código	Número	Rango	Precio
15TERMOM131CH	DT-8380D	-50-380°C / -58-716°F	\$907.12

Unidad: 1 pieza. Master: 1 pieza.

Características:

- Láser sencillo
- Selección de escala °C o °F
- Almacenamiento de datos
- Apagado automático
- Indicador de fuera de rango
- Indicador de MÁX, MIN, DIF, AVG
- Emisión ajustable
- Pantalla LCD
- **De uso industrial**

Accesorios:

- Manual de uso
- 2 Baterías AAA

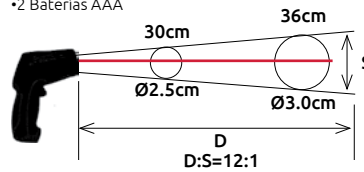

## Termómetro infrarrojo electrónico



1 AGUJERO DE LÁSER

Tiempo de respuesta	menos de 1s
Resolución	0.1° C/°F
Precisión básica	+2% O +2° C/+4°F
Distancia	30:1
Emisividad	ajustado a 1.10~1.0

Código	Número	Rango	Precio
15TERMOM005CE	DT-810	-30° A 260°C / -22° A 500°F	\$1,316.60

Unidad: 1 pieza. Master: 1 pieza.

Características:

- Pantalla 20mm x 18mm
- Selección de escala °C o °F
- Láser sencillo
- Almacenamiento de datos
- Auto apagado
- Luz de fondo en la pantalla
- Indicador de fuera de rango
- Indicador de max, min

Accesorios:

- Batería de 9V
- Estuche de vinyl

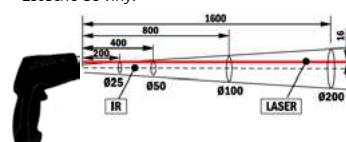

## Termómetro infrarrojo electrónico

- Características:
- Pantalla LCD 25mm x 15mm
  - Detección rápida
  - Determina la temperatura sin necesidad de contacto
  - Diseño compacto y portátil
  - Selección de escala °C o °F
  - Autodeterminación de rango
  - Láser sencillo
  - Indicador de MAX, MIN, DIF, AVG
  - Medidas 75mm x 40mm x 20mm



- APAGADO AUTOMÁTICO
- 33GR PESO
- PANTALLA LCD
- ALMACENAMIENTO DE DATOS

- Accesorios:
- 1 batería Cr2032
  - Estuche de vinyl

Tiempo de respuesta	
Resolución	0.1°C O °F
Resolución básica	
Distancia	1:1
Emisividad	
Tiempo de vida de la batería	40 H. uso continuo



Código	Número	Rango	Precio
15TERMOM007CE	IR66B	-35~250°C/ -31 A 482°F	\$1,398.96

Unidad 1 pieza. Master: 1 pieza.

## Termómetro infrarrojo electrónico dual

- Características:
- Pantalla LCD 58mm x 47mm
  - Selección de escala °C o °F
  - Selección de resolución 0.1°C o 1°C (0.1°F o 1°F)
  - Sensor de temperatura tipo k
  - Diferencial de temperatura (t1-t2)
  - Función de verificación (t1, t2, t1-t2, máximo almacenamiento)
  - Medidas 165mm x 76mm x 43mm



- 403GR PESO
- PANTALLA LCD ILUMINADA
- ALMACENAMIENTO DE DATOS

- Accesorios:
- 1 batería de 9 V
  - Estuche de vinyl

Función	Rango	Precisión básica
Temperatura	-50~1300°C	±(0.15%rdg+1°C 1.8°F)
	-58~2000°F	±(0.5%+2°F)
Resolución	0.1° o 1°	

Código	Número	Precio
15TERMOM008CE	DT612	\$2,307.24

Unidad 1 pieza. Master: 20 pieza.

## Termómetro dual

- Características:
- La resolución alcanza 0.1°C en un rango de -50 ~ 200°C puede medir, respectivamente, las temperaturas T1 y T2, la diferencia entre ellas.
  - Frecuencia de muestreo: 2,5 por segundo aprox.
  - Condiciones de almacenamiento: 0° C ~ 50°C (32°F ~ 122°F) con una humedad relativa <80%
  - Calibración de precisión: 23°C ± 5°C (-58°F ~ 199.9°F)
  - Rango de medición: -50°C ~ 1300°C
  - Medidas: 149 x 71 x 41mm



- 200GR PESO
- PANTALLA LCD

- Accesorios:
- 1 batería de 9V
  - Instructivo
  - 1 sonda de medición TP01

Resolución	Rango de medición	Precisión
0.1°C	-50°C ~ 199.9°C	-50°C ~ 199.9°C ± (0,3% + 1°C)
0.1°F	-58°F ~ 199.9°F	-58°F ~ 199.9°F ± (0,3% + 1°F)
1°C	-50°C ~ 1300°C	-50°C ~ 1200°C ± (0,3% + 2°C)
		1200°C ~ 1300°C ± (0,6% + 2°C)
1°F	-58°F ~ 1999°F	-58°F ~ 1200°F ± (0,3% + 2°F)
		1200°F ~ 1999°F ± (0,6% + 2°F)

Código	Número	Rango	Precio
15TERMOM011CH	DM6801A	-50/1300°C	\$1,503.36

Unidad: 1 caja con 1 pieza. Master: 1 pieza.

## Medidor de iluminación

- Características:
- Pantalla 39mm x 15mm
  - LCD 2000 conteos
  - Máxima/Mínimo
  - Selección de FV/Lux
  - Precisión total para iluminación estándar C.I.E.A (2856K)
  - Medida: 188x 64.5 x 24.5mm
  - Medida de detector: 115x 60 x 27mm
  - Peso de detector 80g
  - Accesorios:
  - 1 batería A23 de 12 V
  - Estuche de vinyl



- PANTALLA LCD
- INDICADOR DE BATERÍA
- 160GR PESO
- APAGADO AUTOMÁTICO
- ALMACENAMIENTO DE DATOS

Gire el indicador de función para seleccionar la escala de "lux" y establecer el intervalo deseado, lea en la pantalla LCD el intervalo

Características técnicas:

Rango máximo	50000Lux/Fc (1300, 1301); 400000 Lux (1308)
Precisión	± 5% ± 10d(<10000Lux) ± 10% ± 10d (> 10000Lux)
Resolución máxima	0.1 Lux/Fc
Resolución de medición	1.5 t/s
Detector de luz	115mm x 60 x 27mm

OFERTA  
POR VOLUMEN

Código	Número	Precio
14PROBAD009CE	DT1301	\$1,423.32

Unidad: 1 Pieza. Master: 1 Pieza.

Precios en Catálogo de Agrícola.

## Anemómetro digital



Ideal para usos industriales y domésticos, ventiladores de CPU, aire acondicionado, etc.

- APAGADO AUTOMÁTICO
- PANTALLA LCD ILUMINADA

- Características:
- Uso: Navegación, pesca, vuelo de cometas, montañismo y windsurf\*
- 5 lecturas
  - Valor Máx. /Mín
  - Usos: Meteorológico / Velocidad del viento (fuerza del viento)
  - Unidad de velocidad del viento: M/s, Km/h, Ft/min, nudos, Mph
  - Usa batería 3V CR2032

Función	Rango
Velocidad del viento	0-30 m/s.
Temperatura	-10-45 °C/14-113 °F.

Código	Número	Precio
14ANEMOM002CH	817A	\$1,157.68

Unidad: 1 pieza. Master: 1 pieza.

## Anemómetro digital

- Incluye: una batería de 9V
- Usos: Meteorológico / Velocidad del viento (fuerza del viento)

Función	Rango	Lectura Básica
Metros por segundo	1.1-30.00	±3.0%±0.30m/s
Pies por minuto	80-5900	±3.0%±40pies/min
Kilómetros por hora	0.8-108.0	±3.0%±1.0km/h
Millas por hora	0.9-67.0	±3.0%±0.4MPH
Millas náuticas por hora	0.8-58.0	±3.0%±0.4Nudos

Código	Número	Precio
14ANEMOM001CE	DT-82	\$2,071.76

Unidad 1 pieza. Master: 1 pieza.

- Características:
- 5 lecturas
  - Valor Máx./Mín.
  - Alto rendimiento
  - Medidas: 170 x 55 x 30 mm



200GR PESO  
PANTALLA LCD ILUMINADA  
APAGADO AUTOMÁTICO

## Medidor digital de humedad

- Accesorios:
- 1 Batería de 9 V
  - 1 sensor de temperatura
  - Instructivo, estuche de vinyl y correa ajustable para colgar

Función	Rango	Resolución	Precisión básica
Humedad	0°C~100%RH	0.1%RH	+305% RH
Temperatura	-30°C~100°C	0.1°C/F	+0.5°C/0.9°F
	-30°F~199°F		
Temperatura	-20°C~1000°C/	0.1% ARRIBA DE 200°	+3%
Tipo K	-4°F~1832°F	1° ABAJO DE 200°	

Código	Número	Precio
14PROBAD007CE	DT615	\$2,339.72

Unidad 1 pieza. Master: 1 pieza. **Alto sensor de rendimiento y calidad**

- Características:
- Medidor de humedad en el aire
  - Medidor de temperatura
  - Pantalla 57mm x 47mm
  - Muestra humedad y temperatura al mismo tiempo
  - Tasa de muestreo 2.5 (muestreo por segundo)
  - Temperatura tipo K
  - Medida 225mm x 45mm x 34mm



200GR PESO  
PANTALLA LCD ILUMINADA

## Medidor de humedad LCD

- Accesorios:
- 1 batería alcalina A23S/12V

Rango de operación	5~40%
Precisión	1%
Opera en un rango de	-15°C~35°C, 20~90% RH
Indicador de batería baja	SI

OFERTA POR VOLUMEN

Código	Número	Rango	Precio
14PROBAD012CH	MD-816	5-40%	\$800.40

Unidad: 1 blister/1 pieza. Master: 1 pieza.

- Características:
- Medidor de contacto tamaño miniatura
  - Pantalla digital LCD
  - Bajo consumo de batería
  - Detecta la humedad en objetos hechos de madera como bambú, algodón, tabaco, papel, etc.
  - Medidas: 85 x 40 x 16mm



36GR PESO  
PANTALLA LCD

## Medidor de monóxido de carbono

- Usos
- Detecta la presencia de monóxido de carbono (CO) y medidas de concentración entre 1 - 1000 partes por millón (PPM). El contador indica por medio de una lectura en la pantalla LCD y un tono de zumbido. La alarma funciona como un contador GEIGER: superior a 200 PPM, la alarma suena continuamente con la concentración de CO. desde 35 PPM a 200 PPM.

Resolución	1 PPM
Precisión	±5% a ±10 PPM
Periodo de calentamiento	Menos de 2s

OFERTA POR VOLUMEN

Código	Número	Rango	Precio
14PROBAD010CE	C0110	0 a 1000 PPM	\$5,476.36

Unidad: 1 pieza. Master: 1 pieza.

- Características:
- Pantalla: 26mm x 17 mm.
  - Memoria para 10 lecturas.
  - Rápida lectura.
  - Luz LED roja/azul.
  - Alarma sónica.
  - Tipo de sensor estabilizador electroquímico especializado en gas (CO).
  - Tiempo de vida del sensor: 3 años aprox.
  - Opera en temperaturas: 0°C a 50.0°C
  - Opera con humedad: 0-90% RH.
- Contiene:
- 1 batería.
  - Estuche de vinyl.
  - Medidas: 102 mm x 52 mm x 29 mm.
  - En caja de cartón.



84GR PESO  
PANTALLA LCD



ALMACENAMIENTO DE DATOS

## Boroscopio

LCD pantalla	2.4" TFT
LCD píxeles	480x234
Número máximo de cuadros	30 FPS/S
Longitud del cuello flexible	1m (39")
Diámetro de la cámara	17 mm (0.66")
Distancia de observación	5 cm x 15 cm
Angulo de observación	68°

Código	Número	Precio
14BOROSC001CE	BS-128	\$3,858.16

Unidad 1 pieza. Master: 1 pieza.

- Características:
- Contiene luz LED para trabajar en la oscuridad
  - Seguro giratorio para una fácil instalación del cuello flexible
  - Botón para girar la imagen a 180°
  - Medidas boroscopio: 200 x 80 mm
  - Incluye: 4 baterías "AA" de 1.5V



PANTALLA LCD





# 5 TORNILLERÍA

## Armellas abiertas

Código	Número	Medidas mm			Unidad	Precio
		(B)	(L)	(C)		
14ARMELL001MM	15x30	6.0	21.5	2.0	144 piezas	\$194.88
14ARMELL002MM	17x40	10.0	31.0	2.5		\$215.76
14ARMELL004MM	18x50	11.0		3.0		\$250.39
14ARMELL005MM	19x60	12.0	44.0	3.5		\$290.00
14ARMELL006MM	20x70	14.0	50.0	4.0		\$403.68
14ARMELL007MM	21x80	17.0	57.0	4.0		\$504.60
14ARMELL008MM	22x90	19.0	61.0	4.5		\$639.68
14ARMELL009MM	22x100	20.0	69.5	5.0		\$805.04
14ARMELL010MM	23x110	25.0	80.0	5.5		\$559.12
14ARMELL012MM	25x130	32.0	105.0	6.0	72 piezas	\$914.08
14ARMELL013MM	25x150	32.0	111.0	6.0		\$939.60

Master: 1 caja

- Características:
- Terminado Zincado
  - D.P.

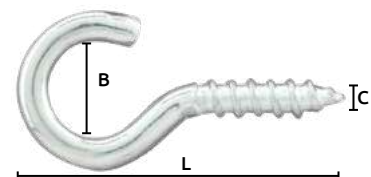

OFERTA  
POR VOLUMEN



EN CAJA

Código	Equivalente Fab. Na.	Medidas (mm)(L)			Unidad	Precio
		(B)	(L)	(C)		
14ARMELL113GM	15x30	6	21	2	144 piezas	\$71.92
14ARMELL114GM	17x40	10	32	2.5		\$113.68
14ARMELL115GM	18x50	11	40	3		\$160.08
14ARMELL116GM	19x60	12	45	3.5		\$206.48
14ARMELL117GM	20x70	14	50	4		\$135.72
14ARMELL118GM	21x80	17	57	4		\$266.80
14ARMELL119GM	20x90	19	61	4.5		\$367.72
14ARMELL120WW	22x100	20	70	5		\$225.04
14ARMELL121WW	23x100	25	82	5.5		72 piezas
14ARMELL122GM	25x130	32	101	6	\$408.32	
14ARMELL123GM	25x150	32	111	6	\$433.84	

Master: 1 caja

- Características:
- Terminado galvanizado

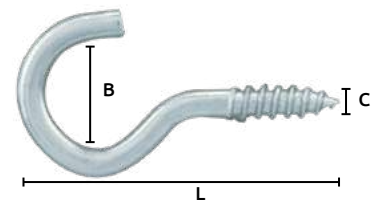

OFERTA  
ESPECIAL



EN CAJA





## Armellas cerradas

- Características:
- Material: Acero
  - Terminado Zincado
  - D.P

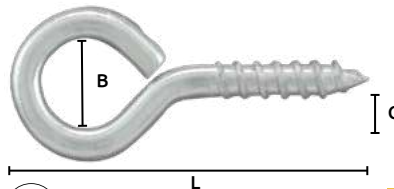

EN CAJA

**OFERTA**  
POR VOLUMEN

Código	Número	Medidas (mm)			Caja	Precio
		(B)	(L)	(C)		
14ARMELLO15MM	15x30	5.5	22.2	2.0	144 piezas	\$194.88
14ARMELLO16MM	17x40	6.0	26.0	2.5		\$215.47
14ARMELLO17MM	17x45	7.0	28.5	2.5		\$225.33
14ARMELLO18MM	18x50	8.0	34.0	3.0		\$250.39
14ARMELLO19MM	19x60	9.5	39.0	3.5		\$290.00
14ARMELLO20MM	20x70	11.0	43.0	4.0		\$403.68
14ARMELLO21MM	21x80	13.5	50.0	4.0		\$504.60
14ARMELLO22MM	22x90	15.0	55.5	4.5		\$639.68
14ARMELLO23MM	22x100	16.5	59.0	4.5		\$805.04
14ARMELLO24MM	23x100	17.0	66.5	5.0		\$559.47
14ARMELLO25MM	24x120	18.5	71.0	6.0		\$644.96
14ARMELLO26MM	25x130	21.0	84.0	6.0		\$914.08
14ARMELLO27MM	25x130	21.0	90.0	6.0		\$939.60

Master: 1 caja

- Características:
- Material: Acero al carbón
  - Terminado: Galvanizado

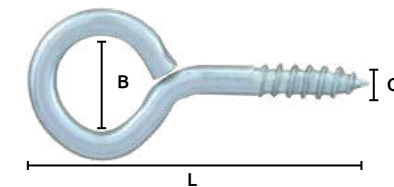

EN CAJA

**OFERTA**  
ESPECIAL

Código	Equivalente Fab. Na.	Medidas (mm)			Caja	Precio
		(B)	(L)	(C)		
• 14ARMELL100GM	15x30	6	23	2	144 piezas	\$63.80
• 14ARMELL101GM	17x40	6	25	2.5		\$103.24
• 14ARMELL102GM	17x45	7	28	2.5		\$90.48
• 14ARMELL103GM	18x50	8	34	3		\$126.44
• 14ARMELL104GM	19x60	10	41	3.5		\$155.44
• 14ARMELL105GM	20x70	11	43	4		\$199.52
• 14ARMELL106GM	21x80	13.5	50	4		\$241.28
• 14ARMELL107GM	22x90	15	55	4.5		\$187.92
• 14ARMELL108GM	22x100	17	63	4.8		\$361.92
• 14ARMELL109GM	23x100	17	68	5.5		\$220.40
• 14ARMELL110GM	24x120	18	74	6		\$301.60
• 14ARMELL111GM	25x130	21	83	6		\$320.16
• 14ARMELL112GM	25x150	21	90	6		\$353.80
* 14ARMELLO67CH	17x40	6	24	3.0		\$77.72
* 14ARMELLO69CH	18x50	7	36	3.0	\$90.48	

Master: 1 caja

\* Acabado Dorado

Armellas cerradas  
(Tamaño real)



CONTAMOS CON MUESTRARIO  
DE ARMELLAS CÓD:14MUESTR011KL



Armellas abiertas  
(Tamaño real)

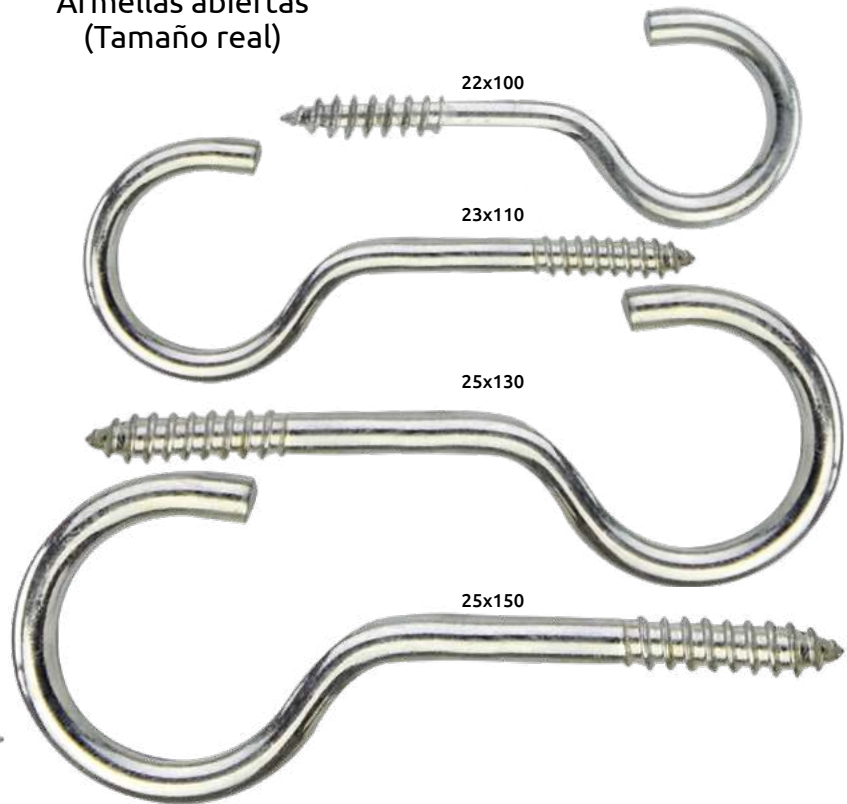
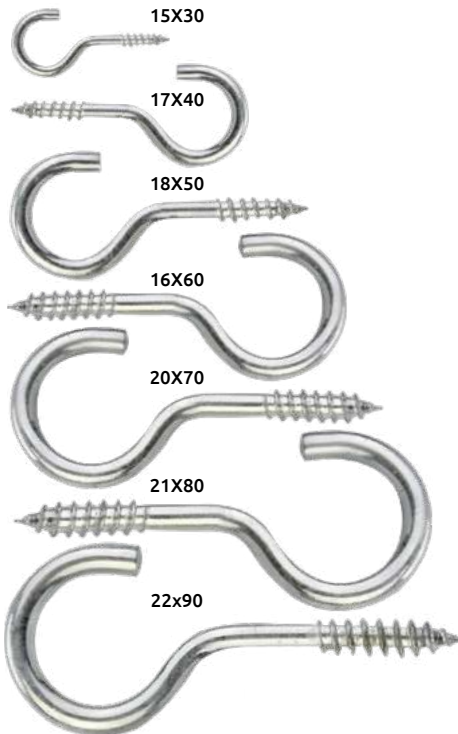

### Armella gancho

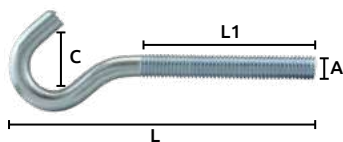

- Características:
- Color: gris
  - Material: acero pulido
  - Terminado galvanizado

Código	Cuerda	(A)	(L)	Medidas (mm)			Precio
				(L1)	(C)		
14ARMELL142SM	UNF	3/16" 5 mm	82	42	10	\$4.04	
14ARMELL143SM	UNF	1/4" 6 mm	97	48	14	\$5.20	
14ARMELL144SM	UNF	5/16" 8 mm	101	61	19	\$7.86	
14ARMELL145SM	UNF	3/8" 9 mm	115	71	18	\$15.43	
14ARMELL146SM	UNF	1/2" 12 mm	160	92	25	\$37.82	

Unidad: 1 Pieza. Master: Granel

### Armella derecha

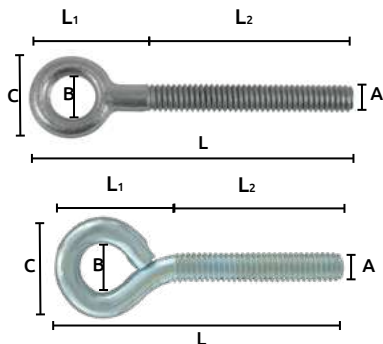

- Características:
- Cuerda tornillo
  - Cuerda derecha
  - Terminado galvanizado

Código	Cuerda	Medidas (mm)						Precio
		(A)	(B)	(L)	(L1)	(L2)	(C)	
14ARMELL057CH	UNC	3/16" 5mm	16	8	51	20	33	\$10.44
14ARMELL128CH	MM	5/16" 8mm	11	72	25	47	21	\$19.26

Unidad: 1 Pieza. Master: 150 Piezas.

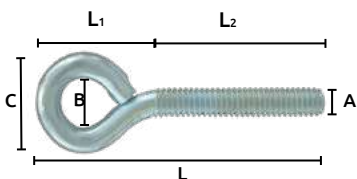

Código	Cuerda	Medidas (mm)						Precio
		(A)	(B)	(L)	(L1)	(L2)	(C)	
14ARMELL148DE	MM	7	16	76	36	40	30	\$17.98

Unidad: 1 Pieza. Master: 150 Piezas.

### Armella derecha

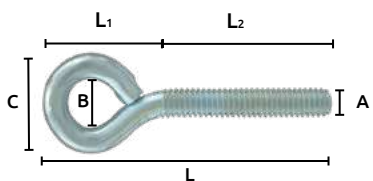

- Características:
- Cuerda tornillo
  - Cuerda derecha
  - Terminado galvanizado

Código	Cuerda	Medidas (mm)						Precio
		(A)	(B)	(L)	(L1)	(L2)	(C)	
14ARMELL141SM	UNF	1/4" 6 mm	14	87	42	47	24.7	\$5.20
14ARMELL059CH	UNC	5/16" 8 mm	16	76	35	41	30	\$6.38
14ARMELL055CH	UNC	3/8" 9 mm	18	91	43	48	34	\$20.88
14ARMELL140SM	UNF	3/16" 5 mm	29	85	35	50	20.5	\$4.04

Unidad: 1 Pieza. Master: 150 Piezas

### Alcayatas

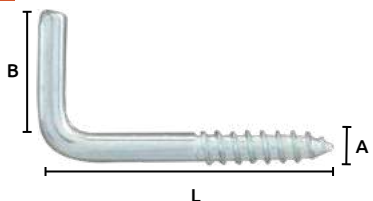

- Características:
- Terminado galvanizado

Código	Medida (A) mm	Medidas (B) (L) mm	Unidad	Precio	
14ALCAYA001DS	2.0	8x20	144 Piezas	\$140.36	
14ALCAYA002DS	2.0	8x25		\$146.16	
14ALCAYA003DS	2.5	10x35		\$122.96	
14ALCAYA008DS	3.0	12x25		\$161.24	
14ALCAYA004DS	3.3	14x45		\$198.36	
14ALCAYA005DS	4.0	14x60		\$135.72	
14ALCAYA006DS	4.8	16x67		\$415.28	
14ALCAYA007DS	6.0	22x78		72 Piezas	\$386.28

Master: 1 Caja

OFERTA  
POR VOLUMEN



### Alcayatas de espiga

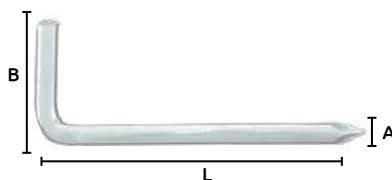

- Características:
- Terminado dorado

Código	Medida (A) mm	Medidas (B) (L) mm	Unidad	Precio	
14ALCAYA009SM	2.5	16x20	144 Piezas	\$209.84	
14ALCAYA010SM	3.0	18x50		\$241.16	
14ALCAYA011SM	3.5	19x60		\$293.71	
14ALCAYA012SM	4.0	20x70		\$377.29	
14ALCAYA013SM	4.5	21x80		\$534.18	
14ALCAYA014SM	5.0	22x90		\$738.22	
14ALCAYA015SM	5.5	22x100		\$798.08	
14ALCAYA016SM	6.0	23x100		72 Piezas	\$957.00

Master: 1 Caja

OFERTA  
POR VOLUMEN





## Cuñas "Media Luna"

- Características:
- Material: Acero al carbón C1035
  - Para asegurar engranes, poleas, cigüeñales, pistones, etc.



Estuche con 8 tamaños diferentes

Medidas	Cantidades
4 x 7.5 x 19 mm (10 piezas).	10
5 x 7.5 x 19 mm (10 piezas).	10
3 x 5 x 13 mm (10 piezas).	10
3 x 6.5 x 16 mm (10 piezas).	10
5 x 9 x 22 mm (10 piezas).	10
6 x 9 x 22 mm (10 piezas).	10
4 x 5 x 13 mm (10 piezas).	10
4 x 6.5 x 16 mm (10 piezas).	10



ESTUCHE

Código	Número	Precio
14CUNAS-017CH	W-8008	\$400.20

Unidad: 80 Piezas. Máster: 1 Caja.

Repuestos

Código	Medidas mm	Precio
14CUNAS-020CH	3 x 5 x 13	\$42.92
14CUNAS-021CH	4 x 5 x 13	\$53.36
14CUNAS-022CH	3 x 6.5 x 16	\$53.36
14CUNAS-023CH	4 x 6.5 x 16	\$58.00
14CUNAS-018CH	4 x 7.5 x 19	\$46.40
14CUNAS-019CH	5 x 7.5 x 19	\$73.08
14CUNAS-024CH	5 x 9 x 22	\$87.00
14CUNAS-025CH	6 x 9 x 22	\$87.00

Unidad: 10 Piezas.

## Cuñas "Cuadradas"

- Características:
- Material: Acero
  - Para asegurar engranes, poleas, cigüeñales, pistones, etc.



Estuche con 13 tamaños diferentes

Medidas	Cantidades
6x6x20	5 piezas
3x3x20	4 piezas
3x3x25	4 piezas
8x7x30	5 piezas
8x7x40	5 piezas
10x8x30	5 piezas
10x8x40	5 piezas
12x8x40	2 piezas
5x5x20	5 piezas
5x5x25	5 piezas
5x5x30	5 piezas
6x6x30	5 piezas
6x6x40	5 piezas



ESTUCHE

Código	Precio
14CUNAS-027CH	\$364.24

Unidad: 60 Piezas. Máster: 1 Caja.

Repuestos

Código	Medidas mm	Precio
14CUNAS-028CH	8x7x30	\$91.64
14CUNAS-029CH	8x7x40	\$107.88
14CUNAS-030CH	10x8x30	\$122.96
14CUNAS-031CH	10x8x40	\$139.20
14CUNAS-032CH	12x8x40	\$153.12

Unidad: 10 Piezas.

## Perno de cerradura tipo Lynch

- Características:
- Acabado tropicalizado
  - Para múltiples usos y aplicaciones como casa, taller u oficina.



Estuche con 6 tamaños diferentes

Medidas	Cantidades
4.5 mm	10 piezas
5 mm	10 piezas
6 mm	10 piezas
8 mm	8 piezas
10 mm	5 piezas
11 mm	5 piezas



ESTUCHE

Código	Precio
14PERNO-006CH	\$1,019.64

Unidad: 48 Piezas. Máster: 1 Caja.

Repuestos

Código	A	B	C	D	E	Precio
14PERNO-003CH	6	30	45	54	3	\$25.64
14PERNO-002CH	10	30	45	57	3.5	\$38.28
14PERNO-004CH	11	30	45	56	3.5	\$34.22

Unidad: 1 Pieza. Máster: 1 Pieza.

## Resorte de acero

- Características:
- Acabado galvanizado
  - Con 2 ganchos

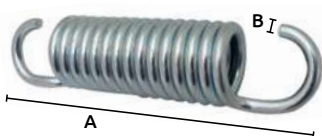

Código	Medidas A B	Precio
15RESORT012CH	850 mm x 3 mm	\$54.52

Unidad: 1 Pieza. Máster: 1 Pieza.

## Resortes surtidos

- Características:
- Material: Hierro
  - Para distintos usos: oficina, hogar, mecánica, eléctrico, automotriz, etc.



Estuche con 20 tamaños diferentes



ESTUCHE

Medidas	Cantidades
9/32" x 1/2" (10 piezas).	10
13/64" x 13/16" (10 piezas).	10
1/4" x 13/32" (10 piezas).	10
7/32" x 1" (10 piezas).	10
7/32" x 11/16" (10 piezas).	10
1/4" x 7/8" (10 piezas).	10
3/8" x 5/8" (6 piezas).	6
5/16" x 1-1/8" (8 piezas).	8
3/8" x 3/4" (12 piezas).	12
5/16" x 1-1/4" (12 piezas).	12
11/32" x 1-27/32" (12 piezas).	12
5/16" x 1-3/4" (12 piezas).	12
9/32" x 2" (12 piezas).	12
5/32" x 3" - 1/8" (12 piezas).	12
23/64" x 1-3/8" (8 piezas).	8
3/16" x 1-3/4" (8 piezas).	8
9/32" x 1-1/2" (10 piezas).	10
7/32" x 1-1/2" (10 piezas).	10
9/32" x 3/4" (10 piezas).	10
11/32" x 1-7/16" (10 piezas).	10

Código	Número	Precio
14RESORT001CH	W-8010	\$345.68

Unidad: 200 Piezas. Máster: 1 Caja.

Repuestos

Código	Medidas	Precio
14RESORT002CH	9/32 x 1/2"	\$2.90
14RESORT003CH	13/64 x 13/16"	\$8.58
14RESORT004CH	1/4 x 13/32"	\$1.97
14RESORT005CH	7/32 x 1"	\$10.67
14RESORT006CH	7/32 x 11/16"	\$8.58
14RESORT007CH	1/4 x 7/8"	\$9.63
14RESORT008CH	3/8 x 5/8"	\$5.34
14RESORT009CH	5/16 x 1-1/8"	\$12.76
14RESORT010CH	3/8 x 3/4"	\$5.92
14RESORT011CH	5/16 x 1-1/4"	\$12.76
14RESORT012CH	11/32 x 1-27/32"	\$25.64
14RESORT013CH	5/16 x 1-3/4"	\$33.06
14RESORT014CH	9/32 x 2"	\$24.59
14RESORT015CH	5/32 x 3-1/8"	\$24.36
14RESORT016CH	23/64 x 1-3/4"	\$9.05
14RESORT017CH	3/16 x 1-3/4"	\$13.92
14RESORT018CH	9/32 x 1-1/2"	\$18.10
14RESORT019CH	7/32 x 1-1/2"	\$6.96
14RESORT020CH	9/32 x 3/4"	\$5.34
14RESORT021CH	11/32 x 1-7/16"	\$15.89

Unidad: 10 Piezas.



### Caja de chavetas curvas

- Características:
- Material: Hierro
  - Para bloqueo simple o bloqueo de seguridad
  - En 6 tamaños



**Medidas**

- 3/32" x 1-3/16" (42 piezas).
- 5/64" x 1-5/16" (30 piezas).
- 5/64" x 1-9/16" (25 piezas).
- 7/64" x 1-5/8" (25 piezas).
- 9/64" x 1-3/4" (20 piezas).
- 5/32" x 2-15/16" (8 piezas).

Estuche con 6 tamaños diferentes

ESTUCHE

Código	Número	Precio
14CHAVET006CH	W-8018	\$293.48

Unidad: 150 Piezas. Máster: 1 Caja.

Repuestos

BOLSA

Código	Medidas	Precio
14CHAVET013CH	3/32 x 1-3/16"	\$11.63
14CHAVET014CH	5/64 x 1-5/16"	\$12.02
14CHAVET015CH	5/64 x 1-9/16"	\$13.92
14CHAVET016CH	7/64 x 1-5/8"	\$18.64
14CHAVET017CH	9/64 x 1-3/4"	\$30.16
14CHAVET018CH	5/32 x 2-15/16"	\$63.80

Unidad: 10 Piezas.

### Caja de chavetas rectas

- Características:
- Material: Hierro
  - Para bloqueo simple o bloqueo de seguridad
  - En 6 tamaños



**Medidas**

	pulg	mm	Contenido
1/16" x 1"		1.58 x 25.4	150 Piezas
3/32" x 1"		2.38 x 25.4	150 Piezas
3/32" x 1-1/2"		2.38 x 38.1	100 Piezas
1/8" x 1-1/4"		3.17 x 31.75	75 Piezas
1/8" x 2"		3.17 x 50.8	50 Piezas
5/32" x 2-1/2"		3.96 x 63.5	30 Piezas

Estuche con 6 tamaños diferentes

ESTUCHE

Código	Número	Precio
14CHAVET019CH	W-8013	\$386.28

Unidad: 110 Piezas. Máster: 100 Cajas

Repuestos

BOLSA

Código	Medidas	Precio
14CHAVET021CH	1/16"X1"	\$11.02
14CHAVET022CH	3/32"X1"	\$20.88
14CHAVET023CH	3/32"X1-1/2"	\$33.64
14CHAVET024CH	1/8"X1-1/4"	\$39.44

Unidad: 10 Piezas.

### Caja de chavetas rectas

- Características:
- Material: Hierro
  - Para bloqueo simple o bloqueo de seguridad
  - En 6 tamaños



**Medidas**

- 1/8" x 2" (50 piezas).
- 5/32" x 2-1/2" (30 piezas).
- 3/16" x 3" (20 piezas).
- 1/4" x 2" (20 piezas).
- 1/4" x 3" (16 piezas).
- 5/16" x 2-1/2" (8 piezas).

Estuche con 6 tamaños diferentes

ESTUCHE

Código	Número	Precio
14CHAVET005CH	W-8012	\$544.04

Unidad: 144 Piezas. Máster: 1 Caja.

Repuestos

BOLSA

Código	Medidas	Precio
14CHAVET007CH	1/8 x 2	\$11.72
14CHAVET008CH	5/32 x 2-1/2"	\$37.12
14CHAVET031EA	3/64 x 1"	\$88.16
14CHAVET009CH	3/16 x 3"	\$54.52
14CHAVET010CH	1/4 x 2"	\$73.08
14CHAVET011CH	1/4 x 3"	\$81.20
14CHAVET012CH	5/16 x 2-1/2"	\$105.56

Unidad: 10 Piezas.

### Caja de chavetas rectas milimétricas

- Características:
- Material: Hierro
  - Para bloqueo simple o bloqueo de seguridad
  - En 6 tamaños



**Medidas Contenido**

1.5 x 25 mm	75 Piezas
2.5 x 25 mm	75 Piezas
2.5 x 30 mm	50 Piezas
3 x 30 mm	40 Piezas
3 x 50 mm	25 Piezas
4 x 60 mm	15 Piezas

Estuche con 6 tamaños diferentes

ESTUCHE

Código	Número	Precio
14CHAVET020CH	W-8015	\$233.16

Unidad: 110 Piezas. Máster: 100 Cajas

Repuestos

BOLSA

Código	Medidas	Precio
14CHAVET025CH	1.5X25MM	\$7.42
14CHAVET026CH	2.5X25MM	\$13.92
14CHAVET027CH	2.5X30MM	\$27.84
14CHAVET028CH	3X30MM	\$33.06
14CHAVET029CH	3X50MM	\$42.92
14CHAVET030CH	4X60MM	\$46.40

Unidad: 10 Piezas.

### Abrazaderas galvanizadas

- Características:
- Tornillo de acero galvanizado



Código	Número	Pulg.		Diámetro		Ancho del fleje (mm)	Master Piezas	Precio
		Min.	Max.	Min.	Max.			
14ABRAZA163YO	MIN-4	1/4	5/8	7	16	8	200	\$3.25
14ABRAZA166YO	MIN-12	5/8	1.1/4	16	32			\$4.99
14ABRAZA167YO	MIN-16	3/4	1.1/2	19	38	13	100	\$6.38
14ABRAZA169YO	MIN-32	1.9/16	2.1/2	40	64			\$7.31
14ABRAZA170YO	MIN-36	1.13/16	2.3/4	46	70			\$9.28

Unidad: 1 Pieza.



## Abrazaderas de acero inoxidable

Características:

- Fleje de acero inoxidable No. 410
- Caja de acero inoxidable No. 430
- Tornillo de acero galvanizado

OFERTA ESPECIAL

Código	Número	Pulg.		Diámetro mm		Ancho del fleje (mm)	Máster	Precio
		Min.	Max.	Min.	Max.			
14ABRAZA150YO	MIN-4	3/8	5/8	10	16	8	200	\$3.02
14ABRAZA148WW	MIN-6W	3/8	7/8	10	23		100	\$3.02
14ABRAZA151YO	MIN-6	5/8	7/8	16	23		200	\$3.25
14ABRAZA165YO	MIN-8	1/2	1	13	26		200	\$3.83
14ABRAZA149WW	MIN-8W	1/2	1	13	26		100	\$5.57
14ABRAZA152YO	MIN-8	3/4	1	19	25		200	\$6.38
14ABRAZA148YO	MIN-6W	3/8	7/8	10	23		100	\$5.45
14ABRAZA149YO	MIN-8W	1/2	1	12.5	26		100	\$6.26
14ABRAZA153YO	MIN-10	3/4	1.1/16	19	27		100	\$6.61
14ABRAZA155YO	MIN-16	3/4	1.1/2	19	38		100	\$7.19
14ABRAZA154YO	MIN-12	5/8	1.1/4	16	32	100	\$6.73	
14ABRAZA247YO	S/N	1	1.1/4	10	32	200	\$9.86	
14ABRAZA156YO	MIN-20	1	1.3/4	19	44	200	\$7.31	
14ABRAZA157YO	MIN-24	1.1/4	2	32	51	200	\$7.54	
14ABRAZA158YN	MIN-28	1.1/2	2.1/4	38	57	100	\$7.66	
14ABRAZA158YO	MIN-32	1.9/16	2.1/2	40	64	100	\$7.89	
14ABRAZA159YO	MIN-36	1.13/16	2.3/4	46	70	100	\$8.24	
14ABRAZA159YP	MIN-40	2.1/4	3	57	76	50	\$9.51	
14ABRAZA159YQ	MIN-44	2.5/8	3.1/4	67	83	50	\$10.09	
14ABRAZA159YR	MIN-48	2.9/16	3.1/2	65	89	50	\$10.21	
14ABRAZA159YS	MIN-52	2.13/16	3.3/4	12	95	50	\$10.32	
14ABRAZA159YT	MIN-56	3.1/16	4	18	101	50	\$10.56	
14ABRAZA159YU	MIN-60	3.5/16	4.1/4	84	108	50	\$11.02	
14ABRAZA160YN	MIN-64	3.9/16	4.1/2	91	114	50	\$11.25	
14ABRAZA160YO	MIN-72	4.1/8	5	105	127	50	\$12.30	
14ABRAZA161YN	MIN-80	4.5/8	5.1/2	118	140	50	\$12.41	
14ABRAZA161YO	MIN-88	5.1/8	6	130	152	50	\$14.96	
14ABRAZA162YN	MIN-96	5.9/16	6.1/2	141	165	50	\$17.86	
14ABRAZA162YO	MIN-104	6.1/8	7	156	180	50	\$18.33	



## Abrazadera inoxidable con tornillo hexagonal

Características:

- Fleje de acero inoxidable 304
- Caja de acero inoxidable 304
- Tornillo de acero al carbón

OFERTA ESPECIAL

Código	Pulg.	Diámetro mm		Ancho del fleje (mm)	Máster	Precio
		Min.	Max.			
14ABRAZA180CH	11/16	3/4	17	19	18	\$22.04
14ABRAZA181CH	13/16	7/8	20	22		\$22.27
14ABRAZA182CH	29/32	1	23	25		\$22.74
14ABRAZA183CH	1.1/32	1.1/8	26	28		\$23.20
14ABRAZA200CH	1.5/32	1.15/64	29	31		\$27.26
14ABRAZA184CH	1.17/64	1.3/8	32	35		\$28.42
14ABRAZA201CH	1.27/64	1.35/64	36	39		\$28.42
14ABRAZA185CH	1.9/16	1.11/16	40	43		\$29.58
14ABRAZA186CH	1.3/4	1.7/8	44	47		\$39.44
14ABRAZA202CH	1.57//64	2.1/64	48	51		\$40.60
14ABRAZA187CH	2.1/16	2.11/64	52	55	\$40.60	
14ABRAZA203CH	2.7/32	2.21/64	56	59	\$41.76	
14ABRAZA188CH	2.3/8	2.1/2	60	63	\$42.92	
14ABRAZA189CH	2.17/32	2.5/8	64	67	\$45.24	
14ABRAZA204CH	2.11/16	2.7/8	68	73	\$56.84	
14ABRAZA190CH	2.59/64	3.1/8	74	79	\$70.76	
14ABRAZA191CH	3.5/32	3.3/8	80	85	\$73.08	
14ABRAZA192CH	3.3/8	3.19/32	86	91	\$75.40	
14ABRAZA193CH	3.5/8	3.13/16	92	97	\$77.72	
14ABRAZA205CH	3.55/64	4.1/16	98	103	\$80.04	
14ABRAZA194CH	4.1/8	4.7/16	104	112	\$81.20	
14ABRAZA206CH	4.29/64	4.49/64	113	121	\$83.52	
14ABRAZA207CH	4.13/16	5.1/8	122	130	\$85.84	
14ABRAZA195CH	5.5/32	5.1/2	131	139	\$103.24	
14ABRAZA196CH	5.1/2	5.13/16	140	148	\$114.84	
14ABRAZA197CH	5.7/8	6.11/32	149	161	\$118.32	
14ABRAZA379CH	6.3/8	6.7/32	162	174	\$97.44	
14ABRAZA266CH	7.29/32	8.25/64	201	213	\$133.40	
14ABRAZA267CH	9.61/64	10.7/16	253	265	\$143.84	
14ABRAZA268CH	12.1/64	12.31/64	305	317	\$154.28	



Unidad: 1 Pieza. Máster: 50 Piezas.

CONTAMOS CON MUESTRARIO DE ABRAZADERAS CÓD:14MUESTR005KL Y 025KL





## Abrazadera galvanizada tornillo hex "T"

Características:

- Fleje: acero
- Caja: acero
- Tornillo: acero al carbón
- Color: tropicalizado



Código	Ancho del fleje (mm)		Diámetro		Precio
	Min.	Max.	Pulg.	mm	
14ABRAZA278CH	18mm	29/32	1	23	\$23.43
14ABRAZA279CH	20mm	1 17/64	13/8	32	\$29.00
14ABRAZA280CH	22mm	1 3/4	1 7/8	44	\$39.44
14ABRAZA281CH	22mm	2 1/16	2 11/64	52	\$40.60
14ABRAZA282CH	22mm	2 3/8	2 1/2	60	\$41.76
14ABRAZA283CH	22mm	2 17/32	2 5/8	64	\$44.08
14ABRAZA284CH	24mm	3 5/32	3 3/8	80	\$62.64

Máster: 100 Piezas.

## Abrazadera sin fin de acero inoxidable

Características:

- Fleje de acero inoxidable 0.06mm
- Caja: de acero de acero inoxidable
- Tornillo: acero al carbón



Código	Pulg		Diámetro		Ancho de fleje (mm)	Precio
	Min	Max	mm	Max		
14ABRAZA378CH	3"	19"	88	500	14	\$67.28

Unidad: 1 Pieza.

## Abrazadera de acero inoxidable



Características:

- Cople de neopreno
- Remache flotante
- Banda de acero inoxidable 304 ancho 14mm
- Lámina de acero inoxidable 304
- Tornillo de acero inoxidable cabeza hexagonal de 5/16" (7.9mm)
- Usos: para manguera de goma, caucho, tubos de plástico, cables eléctricos, tubos soldados y tubos de otros materiales



Código	Diámetro		(A)	Fleje	Precio
	pulg	mm			
14ABRAZA241CH	2"	55	55	2	\$40.60
14ABRAZA242CH	3"	55	55	2	\$84.68
14ABRAZA243CH	4"	55	55	2	\$112.52
14ABRAZA244CH	6"	75	75	4	\$177.48

Unidad: 1 Pieza. Máster: 1 Caja

## Abrazadera para mocheta



Características:

- Material: Acero inoxidable 304
- Ideal para uso automatriz



Juego de abrazadera

Código	Diámetro		Ancho de fleje (mm)	Unidad	Precio
	Pulg	mm			
14ABRAZA172YO	1	6"	170	1 Caja con 2 Piezas	\$37.12
	2	17"	440		

Abrazadera por pieza

Código	Diámetro		Ancho de fleje (mm)	Unidad	Precio
	Pulg	mm			
14ABRAZA245CH	170	7 mm	1	Caja con 5 Piezas	\$73.08
14ABRAZA246CH	440	7 mm	1	Caja con 5 Piezas	\$81.20

Máster: 700 Piezas.

## Abrazadera para manguera de alambre doble



Características:

- Acero galvanizado
- Para manguera



Código	Medida		Compatible con 22MANGUE	Precio
	mm	pulg		
14ABRAZA270CH	25mm	1"	0185M	\$3.83
14ABRAZA271CH	32mm	1 1/4"	0195M	\$4.06
14ABRAZA272CH	38mm	1 1/2"	0205M	\$4.29
14ABRAZA273CH	50mm	2"	0215M	\$4.76
14ABRAZA274CH	65mm	2 1/2"	0865M	\$5.92
14ABRAZA275CH	75mm	3"	0245M	\$6.38
14ABRAZA276CH	100mm	4"	0255M	\$9.74

Máster: 100 Piezas.

## Abrazadera de liberación rápida para manguera



Características:

- Material: Acero inoxidable 201
- Cuenta con una palanca segura sobre el centro que se puede abrir y cerrar fácilmente
- Para manguera



Código	Pulg		Diámetro		Ancho de fleje (mm)	Precio
	Min	Max	mm	Max		
14ABRAZA388CH	1.7"	1.8"	44	47	22	\$208.80
14ABRAZA389CH	2"	2.1"	52	55	22	\$236.64
14ABRAZA390CH	2.3"	2.4"	60	63	22	\$276.08

Unidad: 1 Pieza.

## Abrazadera de resorte



Características:

- Material: Fleje de Acero inoxidable 304 de 0.6mm, perno y resorte de Acero galvanizado
- Proporciona una presión de sellado uniforme
- Bordes redondeados para proteger los materiales de cualquier tipo de manguera
- Para uso en sistemas de refrigeración de aire, automóviles, camiones de alta resistencia, industrial, fontanería, industrias marinas



Código	Pulg		Diámetro		Ancho de fleje (mm)	Precio
	Min	Max	mm	Max		
14ABRAZA383CH	1.8"	2.2"	48	56	19	\$68.44
14ABRAZA384CH	2"	2.3"	51	59	19	\$68.44
14ABRAZA385CH	2.1"	2.4"	54	62	19	\$69.60
14ABRAZA386CH	2.3"	2.6"	60	68	19	\$70.76
14ABRAZA387CH	3"	3.4"	79	87	19	\$78.88

Unidad: 1 Pieza.

### Abrazadera omega de Nylon

- Características:
- De Nylon
  - De alto impacto
  - Se instala con broca de 5/16"

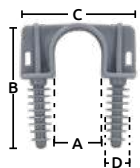

Código	Para tubos de Pulg.	Medidas (mm)	Color	Precio
		(A) (B) (C) (D)		
14TAQUET173SM	1/2	12.7 15 49.8 43.1	Blanco	\$63.80
14TAQUET174SM	3/4	19.0 22 56.1 51.6	Gris	\$75.40

Unidad: 1 Juego (10 Piezas). Master: 1 Juego (10 Piezas).

### Abrazadera tipo uña de Nylon

- Características:
- De Nylon
  - De alto impacto
  - Se instala con broca de 5/16"

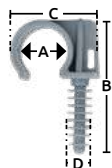

Código	Para tubos de Pulg.	Medidas (mm)	Color	Precio
		(A) (B) (C) (D)		
14TAQUET171SM	1/2	12.7 15 49.9 30	Blanco	\$45.24
14TAQUET172SM	3/4	19.0 22 56.8 36	Gris	\$60.32

Unidad: 1 Juego (10 Piezas). Master: 1 Juego (10 Piezas).

### Abrazadera omega de acero

- Características:
- Material: Acero galvanizado

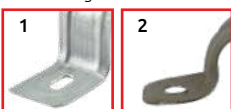

Código	Medidas (A) Pulg. mm	Unidad	Master	Precio		
1 14ABRAZA081SM	3/8 9.5	50 Piezas	1 Bolsa	\$69.60		
14ABRAZA082SM	1/2 12.7			\$74.24		
14ABRAZA083SM	3/4 19.0			\$82.94		
14ABRAZA084SM	1 25.4			\$91.87		
14ABRAZA085SM	1.1/4 32.0			\$153.12		
14ABRAZA086SM	1.2/2 38.0			\$191.40		
14ABRAZA087SM	2 51.0			\$244.76		
2 14ABRAZA095SM	2 51			1 Pieza	20 Cajas	\$13.50
14ABRAZA096SM	3 76			\$19.71		
14ABRAZA097SM	4 101.6			\$24.36		

### Abrazadera tipo uña

- Características:
- Material: Acero galvanizado



Código	Medidas (A) Pulg. mm	Precio
14ABRAZA088SM	1/4 6.3	\$68.44
14ABRAZA089SM	3/8 9.5	\$69.37
14ABRAZA090SM	1/2 12.7	\$74.24
14ABRAZA088SN	3/4 19.0	\$83.52
14ABRAZA091SM	1 25.4	\$91.87
14ABRAZA092SM	1.1/4 32.0	\$153.12
14ABRAZA093SM	1.1/2 38.0	\$191.40
14ABRAZA094SM	2 51.0	\$244.99

Unidad: 50 Piezas. Máster: 1 Bolsa

### Abrazadera con cubierta de hule

- Características:
- Material: Acero inoxidable 304
  - Protección de hule



Código	Medidas (A) Pulg. mm	Unidad	Master	Precio
14ABRAZA380CH	0.62" 16	1 Pieza	5 Piezas	\$11.10
14ABRAZA381CH	1" 25			\$12.37
14ABRAZA382CH	1.2" 32			\$16.33

### Abrazadera con cubierta de hule

- Características:
- Material: Acero galvanizado 304
  - Protección de hule



Código	Medidas (A) Pulg. mm	Unidad	Master	Precio
14ABRAZA373CH	0.62" 16	1 Pieza	5 Piezas	\$8.39
14ABRAZA375CH	1" 25			\$9.21
14ABRAZA377CH	1.2" 32			\$10.46

### Abrazadera tipo pera

- Características:
- Material: Acero al carbón galvanizado
  - Ideal para soportar, instalar y sujetar líneas de tubería ligera a las vigas o travesaños, soportes mecánicos, plomería, calefacción, ventilación, aire acondicionado, protección contra incendios, etc



NO INCLUYE TUERCAS NI TORNILLO

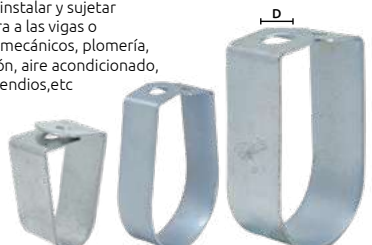

Código	Para tubos de (Pulg)	Medida Ancho	Medida Espesor	Medida del orificio (D)	Master	Precio
14ABRAZA351SM	1/2	12mm	1.26mm	3/8"	100 Piezas	\$5.75
14ABRAZA352SM	3/4	19mm	1.28mm	3/8"		\$6.04
14ABRAZA353SM	1	25mm	1.28mm	3/8"		\$7.66
14ABRAZA354SM	1 1/4	32mm	1.56mm	3/8"	50 Piezas	\$8.22
14ABRAZA355SM	1 1/2	38mm	1.56mm	3/8"		\$8.50
14ABRAZA356SM	2	50mm	1.56mm	3/8"		\$8.92

Unidad: 1 pieza Master: 100 piezas

### Abrazadera tipo gota

- Características:
- Material: Acero Galvanizado
  - Ideal para asegurar el cableado en conexiones eléctricas y para sujetar tuberías.
  - Cuerda UNC



Código	Para tubos de (Pulg)	Medida Ancho	Medida Espesor	Medida del orificio (D)	Precio
14ABRAZA333CH	3/4	16mm	1.2mm	3/8" UNC	\$12.64
14ABRAZA334CH	1	16mm	1.2mm	3/8" UNC	\$12.64
14ABRAZA335CH	1 1/4	16mm	1.2mm	3/8" UNC	\$12.64
14ABRAZA336CH	1 1/2	16mm	1.2mm	3/8" UNC	\$12.64
14ABRAZA337CH	2	22mm	1.2mm	3/8" UNC	\$15.43
14ABRAZA338CH	2 1/2	22mm	1.5mm	3/8" UNC	\$18.10
14ABRAZA339CH	3	22mm	1.5mm	3/8" UNC	\$21.81
14ABRAZA343CH	3 1/2	22mm	1.5mm	3/8" UNC	\$26.68
14ABRAZA340CH	4	22mm	1.5mm	3/8" UNC	\$35.96

Unidad: 1 pieza Master: 100 piezas



## Abrazadera unicanal

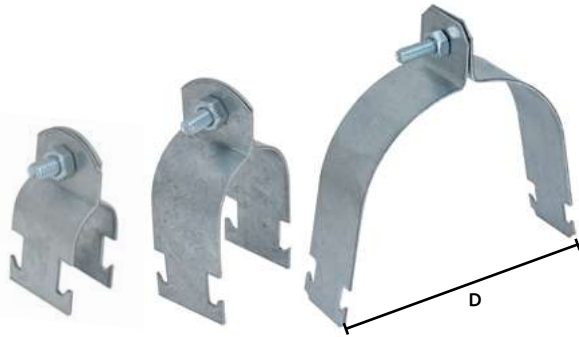

- Características:
- Material: Acero al carbón galvanizado
  - Para sujeción de tubería, brinda un anclaje perfecto en los perfiles de cualquier medida 4x4, 4x2 sólido o perforado



Código	Para canal de (Pulg)	Medida Ancho(D)	Medida Espesor	Master	Precio
14ABRAZA357SM	1/2	12mm	1.40mm	100 Piezas	\$5.75
14ABRAZA358SM	3/4	19mm	1.40mm		\$7.41
14ABRAZA359SM	1	25mm	1.44mm		\$8.50
14ABRAZA360SM	1 1/4	32mm	1.44mm	50 Piezas	\$10.96
14ABRAZA361SM	1 1/2	38mm	1.44mm		\$12.33
14ABRAZA362SM	2	50mm	1.45mm		\$13.56
14ABRAZA363SM	2 1/2	62mm	1.45mm		\$14.71
14ABRAZA364SM	3	75mm	1.45mm		\$23.14

Unidad: 1 pieza

## Mordaza troquelada

- Características:
- Material: Acero tropicalizado
  - Se utiliza en todo tipo de instalaciones para colgar y fijar elementos estructurales, ofreciendo una fijación segura sin necesidad de soldar o perforar.

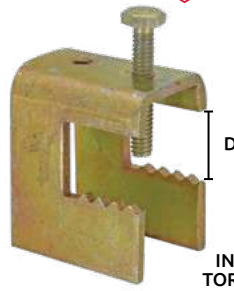

Código	Para varilla de (Pulg)	Medidas Abertura (D)	Medidas Espesor	Precio
14ABRAZA371SM	1/4	3/4	3.8mm	\$38.28
14ABRAZA372SM	3/8	1 1/4	3.8mm	\$40.60

Unidad: 1 pieza Master: 50 Piezas

## Tenaza para abrazadera doble pellizco

- Características:
- Acero forjado, cabeza pulida
  - Longitud: 9" 20mm



Código	Número	Precio
14ALICAT004CH	HL02112	\$192.56

Unidad: 1 Pieza. Máster: 20 Piezas.

## Abrazaderas doble pellizco

- Características:
- Las abrazaderas con dos orejas son apropiadas para la fabricación de equipos primarios.
  - Con este tipo de abrazaderas se fijan de forma segura mangueras de goma, tubos de plástico, cables eléctricos, tubos de soldadura y otros materiales
  - Material: acero cincado

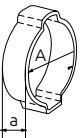

CONTAMOS CON MUESTRARIO DE ABRAZADERAS DE DOBLE PELLIZCO CÓD:14MUESTR007KL

Código	Medidas (mm)		Precio
	A	a	
14ABRAZA220CH	3-5	6	\$8.00
14ABRAZA221CH	5-7	6	\$8.00
14ABRAZA222CH	7-9	7	\$8.00
14ABRAZA223CH	9-11	7	\$9.05
14ABRAZA224CH	11-13	7	\$10.90
14ABRAZA225CH	13-15	7.5	\$9.05
14ABRAZA226CH	15-18	7.5	\$9.63
14ABRAZA227CH	17-20	7.5	\$13.92
14ABRAZA228CH	20-23	9	\$13.92
14ABRAZA229CH	21-25	9	\$13.92
14ABRAZA230CH	23-27	9	\$13.92
14ABRAZA231CH	25-28	9	\$13.92
14ABRAZA232CH	28-31	9.5	\$14.96
14ABRAZA233CH	31-34	9.5	\$13.92
14ABRAZA234CH	37-40	10	\$23.43
14ABRAZA235CH	40-43	10	\$13.92
14ABRAZA236CH	43-46	10	\$14.96

Unidad: 1 Pieza. Máster: Bolsa con 50 Piezas.

## Abrazadera roscada

- Características:
- Acero al carbón
  - Tipo U-120

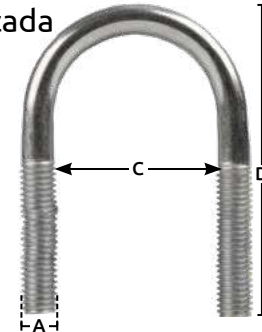

NO INCLUYE PLACAS DE RESPALDO NI TUERCAS



Código	Para tubo	Calibre de rosca (A)		Medidas mm		Precio
		mm	pulg	D	C	
14ABRAZA100CH	1/2"	6.350	1/4"	58	23.8	\$4.41
14ABRAZA101CH	3/4"	6.350	1/4"	63.5	28.6	\$4.76
14ABRAZA102CH	1"	6.350	1/4"	70	34.9	\$5.45
14ABRAZA103CH	1 1/4"	6.350	1/4"	88	42.9	\$6.73
14ABRAZA104CH	1 1/2"	6.350	1/4"	93.7	50.8	\$7.31
14ABRAZA105CH	2"	6.350	1/4"	105	61.9	\$8.24
14ABRAZA106CH	2 1/2"	9.525	3/8"	125	74.6	\$23.20
14ABRAZA107CH	3"	9.525	3/8"	140	90.5	\$26.68
14ABRAZA108CH	4"	9.525	3/8"	166	115.9	\$31.32

Unidad: 1 pieza Máster: 1 pieza

- Características:
- Acero al carbón
  - Tipo U-140



Código	Para tubo	Calibre de rosca (A)		Medidas mm		Precio
		mm	pulg	D	C	
14ABRAZA109CH	2"	9.525	3/8"	135.2	61.9	\$27.84
14ABRAZA110CH	2 1/2"	12.700	1/2"	157.3	74.6	\$59.16
14ABRAZA111CH	3"	12.700	1/2"	171.6	90.5	\$63.80
14ABRAZA112CH	4"	12.700	1/2"	197	115.9	\$73.08
14ABRAZA113CH	6"	15.875	5/8"	269.1	171.5	\$162.40
14ABRAZA114CH	8"	15.875	5/8"	319.9	222.3	\$194.88
14ABRAZA115CH	10"	19.050	3/4"	381.7	276.2	\$346.84
14ABRAZA116CH	12"	19.050	3/4"	438.9	372	\$410.64

Unidad: 1 pieza Máster: 1 pieza

### Tornillos presores allen DIN 916

- Características:
- Cuerda A: mm
  - Hexágono interior allen
  - Clase: 12,9
  - Acero aleado
  - Terminado negro fosfatado

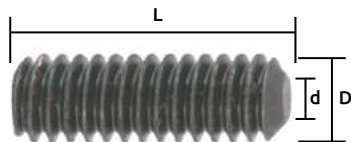

Código	Medidas (mm) DxL	d	Precio
14TORNIL399TA	M8x16	4.0	\$81.20

### Tornillos hexagonales DIN 931

- Características:
- Terminado negro fosfatado
  - Rosca parcial
  - Acero aleado
  - Clase: 8,8



Código	Medidas (mm) DxL x l	Bolsa	Precio
14TORNIL447TA	M12x80x30		\$201.84
14TORNIL448TA	M12x90x30	25	\$222.72
14TORNIL449TA	M12x100x30		\$238.96

Máster: 1 Bolsa

### Tornillos hexagonales DIN 933

- Características:
- Terminado negro fosfatado
  - Rosca parcial
  - Acero aleado
  - Clase: 8,8



Código	Medidas (mm) D x L	Precio
14TORNIL411TA	M6x55	\$122.96

Unidad: 100 Piezas. Máster: 1 Bolsa

### Tornillo cuerda izquierda de cabeza plana

- Características:
- Terminado negro
  - Cuerda izquierda
  - Acero
  - Grado 4.8



Contamos con tuerca de cuerda izquierda en la página FE161

Código	Medida	Bolsa	Precio
14TORNIL707CH	M5 X 16MM		\$39.44
14TORNIL708CH	M5 X 20MM		\$46.40
14TORNIL709CH	M5 X 25MM		\$55.68
14TORNIL710CH	M6 X 16MM		\$59.16
14TORNIL711CH	M6 X 20MM		\$69.60
14TORNIL712CH	M6 X 25MM		\$82.36
14TORNIL713CH	M6 X 30MM		\$93.96
14TORNIL714CH	M6 X 40MM	100 piezas	\$118.32
14TORNIL715CH	M8 X 16MM		\$126.44
14TORNIL716CH	M8 X 20MM		\$135.72
14TORNIL717CH	M8 X 25MM		\$157.76
14TORNIL718CH	M8 X 30MM		\$179.80
14TORNIL719CH	M8 X 40MM		\$225.04

Máster: 1 Caja

### Tornillos Allen 12,9

- Características:
- Terminado negro fosfatado
  - Acero aleado
  - Clase: 12,9

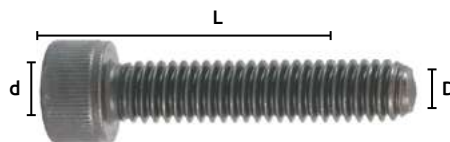

Código	Medidas (mm) DxL	(d) mm	Bolsa (Piezas)	Precio
14TORNIL367TA	M6x45	5.0		\$154.28
14TORNIL372TA	M8x16	6.0		\$139.20
14TORNIL373TA	M8x20	6.0		\$153.12
14TORNIL374TA	M8x25	6.0		\$170.52
14TORNIL378TA	M8x45	6.0		\$261.00
14TORNIL380TA	M8x55	6.0		\$267.96
14TORNIL385TA	M10x20	8.0	100	\$244.76
14TORNIL386TA	M10x25	8.0		\$272.60
14TORNIL387TA	M10x30	8.0		\$298.12
14TORNIL388TA	M10x40	8.0		\$351.48
14TORNIL389TA	M10x50	8.0		\$436.16
14TORNIL390TA	M10x60	8.0		\$499.96
14TORNIL391TA	M10x70	8.0		\$286.52
14TORNIL392TA	M10x80	8.0	50	\$312.04

Máster: 1 Bolsa

### Tornillo de cabeza redonda de latón

- Características:
- Material latón sólido
  - Cabeza redonda de latón

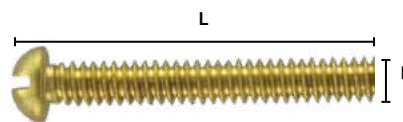

Código	Medidas D x L	Máster	Precio
14TORNIL612LA	1/8" X 1/4"	70 bolsas	\$59.16
14TORNIL613LA	1/8" X 3/8"	70 bolsas	\$66.12
14TORNIL614LA	1/8" X 1/2"	70 bolsas	\$87.00
14TORNIL615LA	1/8" X 3/4"	70 bolsas	\$109.04
14TORNIL616LA	1/8" X 1"	70 bolsas	\$138.04
14TORNIL617LA	1/8" X 1 1/4"	50 bolsas	\$167.04
14TORNIL618LA	1/8" X 1 1/2"	50 bolsas	\$186.76
14TORNIL619LA	1/8" X 2"	30 bolsas	\$244.76
14TORNIL620LA	3/16" X 3/8"	70 bolsas	\$183.28
14TORNIL621LA	3/16" X 1/2"	70 bolsas	\$201.84
14TORNIL622LA	3/16" X 3/4"	50 bolsas	\$238.96
14TORNIL623LA	3/16" X 1"	50 bolsas	\$323.64
14TORNIL624LA	3/16" X 1 1/4"	40 bolsas	\$353.80
14TORNIL625LA	3/16" X 1 1/2"	40 bolsas	\$461.68
14TORNIL626LA	3/16" X 2"	30 bolsas	\$580.00

Juego: 100 piezas



## Tornillos Allen 9,12

- Características:
- Terminado negro fosfatado
  - Cuerda: UNC
  - Acero aleado
  - Clase: 12,9

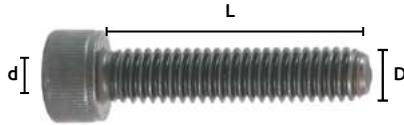

Código	Medidas				Bolsa	Precio
	(D) Pulg.	(B) Pulg.	(L) mm	(d) mm		
14TORNIL310TA	1/4-20	1/2	12.7	4.7	100 Piezas	\$62.64
14TORNIL311TA	1/4-20	3/4	19.0	4.7		\$84.68
14TORNIL312TA	1/4-20	1	25.4	4.7		\$90.48
14TORNIL313TA	1/4-20	1.1/4	31.7	4.7		\$116.00
14TORNIL314TA	1/4-20	1.1/2	38.1	4.7		\$141.52
14TORNIL315TA	1/4-20	2	50.8	4.7		\$183.28
14TORNIL316TA	1/4-20	2.1/2	63.5	4.7		\$223.88
14TORNIL317TA	5/16-18	1/2	12.7	5.5		\$119.48
14TORNIL318TA	5/16-18	3/4	19.0	5.5		\$138.04
14TORNIL319TA	5/16-18	1	25.4	5.5		\$151.96
14TORNIL320TA	5/16-18	1.1/4	31.7	5.5	\$174.00	
14TORNIL322TA	5/16-18	2	50.8	5.5	\$255.20	
14TORNIL323TA	5/16-18	2.1/2	63.5	5.5	\$308.56	
14TORNIL330TA	3/8-16	2.1/2	63.5	7.9	50 Piezas	\$229.68
14TORNIL331TA	3/8-16	3	76.2	7.9	25 Piezas	\$133.40
14TORNIL332TA	7/16-14	1	25.4	9.5	50 Piezas	\$179.80
14TORNIL333TA	7/16-14	1.1/4	31.7	7.9		\$198.36
14TORNIL334TA	7/16-14	1.1/2	38.1	7.9		\$218.08
14TORNIL335TA	7/16-14	2	50.8	9.5		\$117.16
14TORNIL336TA	7/16-14	2.1/2	63.5	9.5	\$160.08	
14TORNIL337TA	7/16-14	3	76.2	9.5	\$186.76	
14TORNIL338TA	1/2-13	1	25.4	9.5	\$160.08	
14TORNIL339TA	1/2-13	1.1/4	31.7	9.5	\$133.40	
14TORNIL340TA	1/2-13	1.1/2	38.1	9.5	\$142.68	
14TORNIL341TA	1/2-13	2	50.8	9.5	25 Piezas	\$169.36
14TORNIL342TA	1/2-13	2.1/2	63.5	9.5	\$201.84	
14TORNIL343TA	1/2-13	3	76.2	9.5	\$233.16	
14TORNIL344TA	5/8-11	1.1/2	38.1	12.6	\$250.56	
14TORNIL345TA	5/8-11	2	50.8	12.6	\$308.56	
14TORNIL346TA	5/8-11	2.1/2	63.5	12.6	\$393.24	
14TORNIL348TA	5/8-11	3.1/2	88.9	12.6	\$446.60	
14TORNIL349TA	5/8-11	4	101.6	12.6	\$499.96	

Máster: 1 Bolsa



## Tornillo de cabeza hexagonal de latón

- Características:
- Material latón sólido

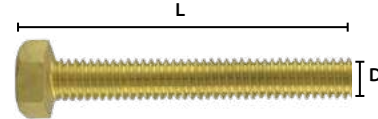

Código	Medidas D x L	Máster	Precio
14TORNIL627LA	5/16" X 1/2"	56 bolsas	\$174.00
14TORNIL628LA	5/16" X 3/4"	40 bolsas	\$216.92
14TORNIL629LA	5/16" X 1"	40 bolsas	\$243.60
14TORNIL630LA	5/16" X 1 1/4"	40 bolsas	\$278.40
14TORNIL631LA	5/16" X 1 1/2"	32 bolsas	\$313.20
14TORNIL632LA	5/16" X 2"	30 bolsas	\$381.64
14TORNIL633LA	5/16" X 2 1/2"	30 bolsas	\$452.40
14TORNIL634LA	5/16" X 3"	20 bolsas	\$487.20
14TORNIL635LA	3/8" X 3/4"	40 bolsas	\$313.20
14TORNIL636LA	3/8" X 1"	40 bolsas	\$349.16
14TORNIL637LA	3/8" X 1 1/4"	20 bolsas	\$417.60
14TORNIL638LA	3/8" X 1 1/2"	20 bolsas	\$460.52
14TORNIL639LA	3/8" X 2"	20 bolsas	\$566.08
14TORNIL640LA	3/8" X 2 1/2"	10 bolsas	\$669.32
14TORNIL641LA	3/8" X 3"	10 bolsas	\$781.84
14TORNIL642LA	M4X10	140 bolsas	\$39.44
14TORNIL643LA	M4X12	140 bolsas	\$45.24
14TORNIL644LA	M4X16	140 bolsas	\$48.72
14TORNIL645LA	M4X20	140 bolsas	\$56.84
14TORNIL646LA	M4X25	140 bolsas	\$64.96
14TORNIL647LA	M5X10	140 bolsas	\$67.28
14TORNIL648LA	M5X12	140 bolsas	\$73.08
14TORNIL649LA	M5X16	140 bolsas	\$81.20
14TORNIL650LA	M5X20	140 bolsas	\$90.48
14TORNIL651LA	M5X25	140 bolsas	\$104.40
14TORNIL652LA	M5X30	100 bolsas	\$120.64
14TORNIL653LA	M6X10	140 bolsas	\$89.32
14TORNIL654LA	M6X12	140 bolsas	\$98.60
14TORNIL655LA	M6X16	70 bolsas	\$113.68
14TORNIL656LA	M6X20	80 bolsas	\$127.60
14TORNIL657LA	M6X25	80 bolsas	\$145.00
14TORNIL658LA	M6X30	50 bolsas	\$160.08
14TORNIL659LA	M6X35	50 bolsas	\$174.00
14TORNIL660LA	M6X40	40 bolsas	\$193.72
14TORNIL661LA	M8X12	60 bolsas	\$201.84
14TORNIL662LA	M8X16	40 bolsas	\$229.68
14TORNIL663LA	M8X20	40 bolsas	\$234.32
14TORNIL664LA	M8X25	40 bolsas	\$243.60
14TORNIL665LA	M8X30	40 bolsas	\$278.40
14TORNIL666LA	M8X35	40 bolsas	\$305.08
14TORNIL667LA	M8X40	20 bolsas	\$349.16

Juego: 25 piezas

## Tornillos para plafón o tablaroca

- Características:
- Color negro
  - Acero C1018
  - Drywall screw

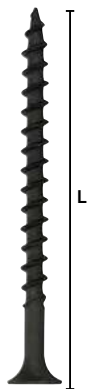

Código	Número	Long. Total (L) pulg.	mm	Cantidad por Caja cerrada	Cantidad de cientos	Cabeza	Precio	
14TORNIL033CH	6	1/2	12.7	3000 Piezas.	300 Bolsas	PHILLIPS	\$16.36	
14TORNIL034CH		5/8	15.8	2500 Piezas.	250 Bolsas		\$18.10	
14TORNIL035CH		3/4	19.0	2200 Piezas.	220 Bolsas		\$20.42	
14TORNIL036CH		1	25.4	1800 Piezas.	180 Bolsas		\$21.23	
14TORNIL037CH		1.1/4	31.7	1400 Piezas.	140 Bolsas		\$30.74	
14TORNIL091CH		1.5/8	41.27	100 Piezas.	75 Bolsas		\$30.16	
14TORNIL039CH	8	2	50.8	8000 Piezas.	80 Bolsas	PHILLIPS	\$30.16	
14TORNIL092CH		2.1/4	57.15	100 Piezas.	24 Bolsas		\$37.12	
14TORNIL042CH		1	25.4	14 000 Piezas.	140 Bolsas		\$34.22	
14TORNIL045CH		2	50.8	6 000 Piezas.	60 Bolsas		\$40.60	
14TORNIL093CH		1	25.4	100 Piezas.	82 Bolsas		\$30.74	
14TORNIL044CH		1.1/2	38.1	10 000 Piezas.	100 Bolsas		\$44.08	
14TORNIL095CH		2	50.8	100 Piezas.	44 Bolsas		\$59.16	
14TORNIL046CH		2.1/2	63.5	5 000 Piezas.	50 Bolsas		\$75.40	
14TORNIL606CH		6	5/8	15.8	24 000 Piezas.		240 Bolsas	\$12.76
14TORNIL608CH		8	2.1/2	63.5	3 000 Piezas.		30 Bolsas	\$48.72
14TORNIL609CH	10	1.1/2	38.1	48 00 Piezas.	48 Bolsas	CUADRADA	\$34.22	
14TORNIL610CH		2.1/2	63.5	24 00 Piezas.	24 Bolsas		\$56.84	

Unidad: 100 Piezas.



Tornillos para plafón o tablaroca

Código	Número	Long. Total (L) pulg. mm	Cantidad por Caja cerrada	Cantidad de cientos	Cabeza	Precio
14TORNIL051HO	6	1.1/4 31.5	10 000 Piezas	100 bolsas	PHILLIPS	\$23.43
14TORNIL051SB		1.1/2 37.5	7 000 Piezas	70 bolsas		\$27.84
14TORNIL052HO		1.5/8 41.5	6 000 Piezas	60 Bolsas		\$20.30
14TORNIL053HO		2 50	5 000 Piezas	50 bolsas		\$51.04
14TORNIL771CH		3/4 19	100 Piezas			\$35.96
14TORNIL054HO		2.1/4 57.1	3 500 Piezas	35 Bolsas		\$30.97
14TORNIL055OO	8	1.1/4 31.5	8 000 Piezas	80 bolsas	PHILLIPS	\$30.16
14TORNIL055SB		1.1/2 38	7 000 Piezas	70 Bolsas		\$58.00
14TORNIL056HO		2.1/2 63	2 500 Piezas.	25 bolsas		\$60.32
14TORNIL057HO		3 76.1	2 000 Piezas.	20 bolsas		\$96.28
14TORNIL029CH		1 25	11 000 Piezas.	110 Bolsas		\$27.84
14TORNIL030CH		1.1/2 38.1	7 000 Piezas.	70 Bolsas		\$31.90
14TORNIL032CH	10	2.1/2 63.5	4 000 Piezas.	40 Bolsas	PHILLIPS	\$73.08

Características:  
• Color: Negro  
• Acero C1018  
• Drywall screw



OFERTA ESPECIAL

Unidad: 100 Piezas.

CONTAMOS CON MUESTRARIO DE TORNILLOS CÓD:14MUESTRO24KL

Tornillo de nylon

Características:  
• Material nylon  
• Ligeros, alta dureza y elasticidad  
• Resistentes a la corrosión, productos químicos, agua salada, etc.  
• Ideal para aislamientos eléctricos



OFERTA ESPECIAL

Código	Medida	Precio
14TORNIL676CH	M5 X 12mm	\$1,477.84
14TORNIL677CH	M5 X 16mm	\$1,499.88
14TORNIL678CH	M5 X 20mm	\$1,648.36
14TORNIL679CH	M5 X 25mm	\$1,794.52
14TORNIL680CH	M5 X 30mm	\$2,048.56
14TORNIL681CH	M5 X 35mm	\$1,056.76
14TORNIL682CH	M5 X 40mm	\$1,162.32
14TORNIL683CH	M6 X 12mm	\$1,266.72
14TORNIL684CH	M6 X 16mm	\$1,372.28
14TORNIL685CH	M6 X 20mm	\$1,425.64
14TORNIL686CH	M6 X 25mm	\$1,583.40
14TORNIL687CH	M6 X 30mm	\$1,794.52
14TORNIL688CH	M6 X 35mm	\$1,901.24
14TORNIL689CH	M6 X 40mm	\$2,112.36
14TORNIL690CH	M8 X 12mm	\$1,901.24
14TORNIL691CH	M8 X 16mm	\$2,006.80
14TORNIL692CH	M8 X 20mm	\$2,112.36
14TORNIL693CH	M8 X 25mm	\$465.16
14TORNIL694CH	M8 X 30mm	\$506.92
14TORNIL695CH	M8 X 35mm	\$527.80
14TORNIL696CH	M8 X 40mm	\$570.72

Máster: 1 Caja con 1,000 Piezas.

Pija autorosca con cabeza fijadora

Características:  
• Punta de broca  
• Acabado galvanizado



Código	Número	Diámetro (D) mm	Long. Total (L) pulg. mm	Precio
14TORNIL060SB	6	3.5	1/2 12.7	\$25.75
14TORNIL063SB	10	4,0	3/4 19.0	\$67.28
14TORNIL064SB			1 25.4	\$81.20

Unidad: 200 Piezas. Máster: 10 Bolsas

Pija punta de broca

Características:  
• Punta de broca  
• Acabado: Negro oxidado

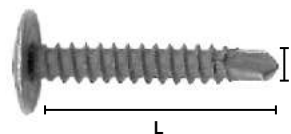

Código	Número	Diámetro (D) mm	Long. Total (L) Pulg. mm	Precio
14PIJAS-009SB	6	3,5	1/2 12.7	\$66.12
14PIJAS-010SB			9/16 14.2	\$44.08
14PIJAS-011SB			3/4 19.0	\$45.24
14PIJAS-012SB	8	4.0	1 25.4	\$53.36
14PIJAS-013SB			1.1/2 39	\$68.44
14PIJAS-014SB			9/16 14.2	\$52.20
14PIJAS-015SB			3/4 19.0	\$60.32
14PIJAS-016SB			1 25.4	\$61.48
14PIJAS-017SB	1.1/2 38.1	\$71.92		

Unidad: 200 Piezas. Máster: 10 Bolsas

Pija cabeza plana con punta de broca

Código	Número	Diámetro (D) mm	Diámetro Min. Max.	Alas	Precio
*14TORNIL499CH	8	4,2-18	1/2 13	No	\$27.84
*14TORNIL500CH		4,2-18	5/8 16	No	\$23.43
*14TORNIL501CH		4,2-18	3/4 19	No	\$25.64
*14TORNIL502CH		4,2-18	1 25	Si	\$30.16
*14TORNIL503CH		4,2-18	1.1/4 32	Si	\$38.28
*14TORNIL505CH		4,2-18	2 50	Si	\$51.04
*14TORNIL506CH		4,2-18	2.1/2 63	Si	\$61.48
*14TORNIL508CH		4,2-32	5/8 16	No	\$25.64
*14TORNIL509CH		4,2-32	3/4 19	No	\$27.84
*14TORNIL510CH		4,2-32	1 25	Si	\$45.24
*14TORNIL518CH	10	4,8-16	1 25	No	\$41.76
*14TORNIL519CH		4,8-16	1.1/4 32	Si	\$56.84
*14TORNIL520CH		4,8-16	1.1/2 38	Si	\$81.20
*14TORNIL521CH		4,8-16	2 50	No	\$92.80

Características:  
• Acabado galvanizado  
\* PRODUCTOS CON ALAS  
• SIN ALAS



OFERTA ESPECIAL \*\*SIN OFERTA ESPECIAL

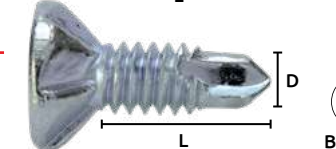
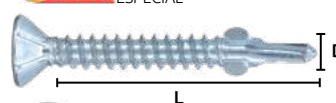

Unidad: 1 Bolsa con 100 Piezas. Máster: 10 Bolsas



## Pijas cabeza de botón punta de broca



CABEZA DE BOTÓN  
TIPO PHILLIPS

- Características:  
 • Acabado galvanizado  
 \* Acabado galvanizado dorado



\*\*SIN OFERTA ESPECIAL

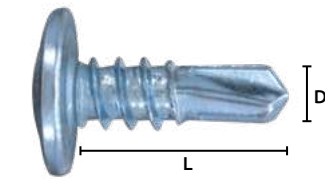

BOLSA

Código	Número	Diámetro (D) mm		Long. Total (L)		Máster (bolsas)	Precio
		Pulg.	mm	Pulg.	mm		
14TORNIL553CH	8	4,2-18	1/2	13	50	\$58.00	
14TORNIL555CH		4,2-18	3/4	19	30	\$61.48	
14TORNIL556CH		4,2-18	1	25	25	\$80.04	
14TORNIL557CH		4,2-18	1.1/4	32	20	\$81.20	
**14TORNIL558CH		4,2-18	1.5/8	41	16	\$96.28	
14TORNIL564CH	10	4,2-18	1.1/2	38	16	\$103.24	
14TORNIL565CH		4,2-18	9/16	14.2	40	\$67.28	
14TORNIL559CH		4,8-16	1/2	13	40	\$81.20	
14TORNIL560CH		4,8-16	9/16	14.2	36	\$99.76	
14TORNIL561CH		4,8-16	5/8	16	33	\$103.24	
14TORNIL562CH		4,8-16	3/4	19	32	\$117.16	
14TORNIL563CH		4,8-16	1	25	25	\$167.04	

Unidad: 1 Bolsa con 200 Piezas.

## Pijas cabeza de botón punta plana

- Características:  
 • Acabado galvanizado



CABEZA DE BOTÓN  
TIPO PLANA

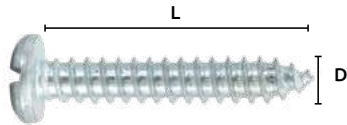

BOLSA

Código	Número	Diámetro (D) mm	Long. Total (L) Pulg.	mm	Precio
14TORNIL781CH	#8X1 1/4	5	1 1/4	31.7	\$88.16

Unidad: 1 Bolsa (100 Piezas). Master: 10 Bolsas

## Pija con cabeza hexagonal

- Características:  
 • Acabado galvanizado dorado  
 • Cabeza tipo cruz



CABEZA HEXAGONAL  
TIPO CRUZ



BOLSA

Código	Medidas (D)	(L)	(D)	(L)	Punta	Precio
14TORNIL495CH	#12-11	x2,1/2"	#5,5-11	x63mm	10,5mm	\$91.64

Unidad: 1 Bolsa (100 Piezas). Master: 10 Bolsas

## Pijas hexagonales punta de broca



CABEZA  
HEXAGONAL

- Características:  
 • Acabado galvanizado



BOLSA

Código	(D)	(L)	Medidas (D)	(L)	(A)	(d)	Punta	Precio
14TORNIL529CH	#8-18 x	1/2"	#4,2-18 x	13mm				\$26.68
14TORNIL530CH	#8-18 x	5/8"	#4,2-18 x	16mm				\$34.22
14TORNIL531CH	#8-18 x	3/4"	#4,2-18 x	19mm				\$35.38
14TORNIL532CH	#8-18 x	1"	#4,2-18 x	25mm				\$42.92
14TORNIL533CH	#8-18 x	1.1/4"	#4,2-18 x	32mm				\$60.32
14TORNIL534CH	#8-18 x	1.1/2"	#4,2-18 x	38mm	1/4"	6.3 mm	8 mm	\$71.92
14TORNIL535CH	#8-18 x	1.5/8"	#4,2-18 x	41mm				\$47.56
14TORNIL536CH	#8-18 x	2"	#4,2-18 x	50mm				\$111.36
14TORNIL537CH	#10-16 x	1/2"	#4,8-16 x	13mm				\$38.28
14TORNIL538CH	#10-16 x	3/4"	#4,8-16 x	19mm				\$73.08
14TORNIL539CH	#10-16 x	1"	#4,8-16 x	25mm				\$82.36
14TORNIL540CH	#10-16 x	1.1/4"	#4,8-16 x	32mm	5/16"	7.9 mm	10 mm	\$61.48
14TORNIL541CH	#10-16 x	1.1/2"	#4,8-16 x	38mm				\$61.48
14TORNIL780CH	#14-14X	1"	#4,8-16 x	33mm	5/16"	7.9 mm	10 mm	\$153.12
14TORNIL544CH	#14-14 x	1"	#6,3-14 x	25mm				\$140.36
14TORNIL546CH	#14-14 x	1.1/2"	#6,3-14 x	38mm	3/8"	9.4 mm		\$120.64
14TORNIL548CH	#14-14 x	2.1/2"	#6,3-14 x	64mm				\$227.36
14TORNIL543CH	#14-14 x	3/4"	#6,3-14 x	19mm			13 mm	\$92.80
14TORNIL545CH	#14-14 x	1.1/4"	#6,3-14 x	32mm	25/64"	9.9 mm		\$112.52

Unidad: 100 Piezas. Máster: 10 Bolsas

## Pija hexagonal para lámina con arandela



- Características:  
 • Acabado galvanizado  
 • Con arandela metálica  
 • Sello de neopreno



CABEZA  
HEXAGONAL

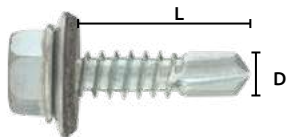

BOLSA

Código	Número	Diámetro (D) mm	Long. Total (L) pulg.	mm	Precio
14TORNIL090SB	S/N	6.3	1	25,4	\$281.88

Unidad: 200 Piezas. Máster: 10 Bolsas

## Pijas oval para corredera



- Características:  
 • Acabado natural  
 • Tornillos de acero para madera

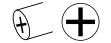

CABEZA OVAL  
TIPO CRUZ

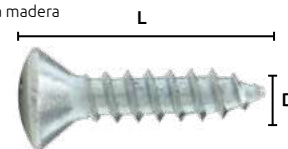

BOLSA

Código	Número	Diámetro (D) mm	Long. Total (L) pulg.	mm	Precio
14TORNIL259SB	6	15,8	11/16	17,4	\$33.06

Unidad: 100 Piezas. Máster: 10 Bolsas

Pijas para aglomerado chipboard screw

Código	Número	Diámetro (D) mm	Long. Total (L) pulg. mm	Cantidad por Caja cerrada	Cantidad de cientos	Precio
14TORNIL070SB	M3.0x12	3	1/2 12.7	50 000 Piezas.	500 Bolsas	\$11.72
14TORNIL071SB	M3.0x16		5/8 15.8	40 000 Piezas.	400 Bolsas	\$8.58
14TORNIL072SB	M3.5x12	3.5	1/2 12.7	40 000 Piezas.	400 Bolsas	\$13.92
14TORNIL073SB	M3.5x16		5/8 15.8	40 000 Piezas.	400 Bolsas	\$14.50
14TORNIL074SB	M3.5x20	4.5	3/4 19.0	25 000 Piezas.	250 Bolsas	\$30.74
14TORNIL075SB	M4.5x30		1.1/8 28.5	8 000 Piezas.	80 Bolsas	\$34.22
14TORNIL076SB	M4.5x40	5	1.1/2 38.1	6 000 Piezas.	60 Bolsas	\$44.08
14TORNIL076SS	M5.0x20		3/4 19.0	12 000 Piezas.	120 Bolsas	\$29.93
14TORNIL077SB	M5.0x50	2 50.8	4 000 Piezas.	40 Bolsas	\$58.00	

Unidad: 100 Piezas.

- Características:
- Acabado galvanizado
  - Acero OC1022

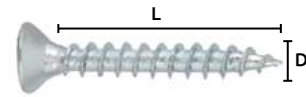

Rondanas

- Características:
- Rondana EPDM con sello de neopreno
  - Acabado galvanizado

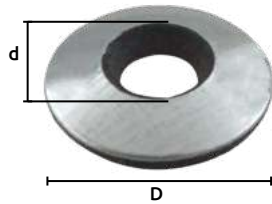

Código	Número (mm) (D) (d)	Precio
14RONDAN001CH	16 6	\$25.64

Unidad: 100 Piezas. Máster: 60 Bolsas

Arandela plana de nylon

- Características:
- Material: nylon
  - Color: blanco



Código	Medidas	Precio
14ARANDE054CH	5 mm	\$1,477.84
14ARANDE055CH	6 mm	\$1,688.96

Unidad: 1,000 piezas

Arandelas de presión tipo grover

- Características:
- Acabado negro
  - ANSI/ASME B18.21.1



Código	(d)	(A)	Bolsa	Precio
14ARANDE013CH	1/4" 6.3 mm	1.5 mm	1000 Piezas	\$110.20
14ARANDE014CH	5/16" 7.9 mm	1.9 mm		\$321.32
14ARANDE015CH	3/8" 9.5 mm	2.3 mm		\$322.48
14ARANDE016CH	7/16" 11.1 mm	2.7 mm		\$489.52
14ARANDE017CH	1/2" 12.7 mm	3.1 mm		\$821.28
14ARANDE019CH	5/8" 15.8 mm	3.9 mm	100 Piezas	\$120.64
14ARANDE020CH	3/4" 19.0 mm	4.7 mm	50 Piezas	\$393.24
14ARANDE021CH	1" 25.4 mm	6.3 mm		\$213.44

Máster: 1 Bolsa

- Características:
- Acabado galvanizado
  - ANSI/ASME B18.21.1



Código	(d)	(A)	Bolsa	Precio
14ARANDE022CH	1/4" 6.3 mm	1.9 mm	1000 Piezas	\$242.44
14ARANDE023CH	5/16" 7.9 mm	2.1 mm		\$183.28
14ARANDE025CH	3/8" 9.5 mm	2.5 mm		\$408.32
14ARA NDE027CH	1/2" 12.7 mm	3.0 mm		\$580.00

Máster 1 Bolsa

Arandela de cobre

- Características:
- Material cobre

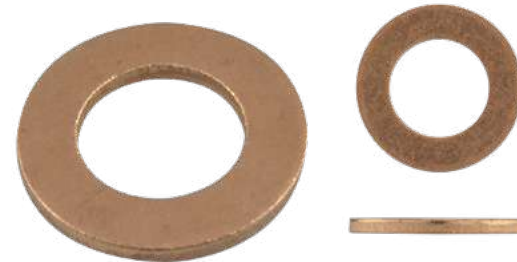

Código	Número	Grosor mm	Diámetro Ext. mm	Unidad	Máster	Precio
14ARANDE042LA	M4	1.00	9.11	100 Piezas	249 bolsas	\$80.04
14ARANDE043LA	M5	1.20	10.08		249 bolsas	\$102.08
14ARANDE044LA	M6	1.63	12.10		125 bolsas	\$226.20
14ARANDE045LA	M8	1.66	16.01	50	125 bolsas	\$353.80
14ARANDE046LA	M10	2.13	20.09		75 bolsas	\$708.76
14ARANDE047LA	M12	2.88	23.64	Piezas	50 bolsas	\$936.12
14ARANDE048LA	M14	2.69	27.74		50 bolsas	\$1,274.84
14ARANDE049LA	M16	3.28	29.71	25	40 bolsas	\$1,139.12
14ARANDE050LA	M20	3.16	36.53	Piezas	40 bolsas	\$1,311.96

Arandela de cobre



Diámetro Interno (A)	Grosor (B)	Diámetro Externo (C)	Contenido
1/4"	1.10mm	13.90mm	30 Piezas
5/16"	1.49mm	15.74mm	25 Piezas
3/8"	1.43mm	16.20mm	20 Piezas
7/16"	1.47mm	17.54mm	15 Piezas
1/2"	1.50mm	19.77mm	10 Piezas
5/8"	1.50mm	23.70mm	10 Piezas

Código	Número	Precio
14ARANDE040CH	W-8055	\$660.04

Unidad: 110 Piezas. Máster: 100 Cajas

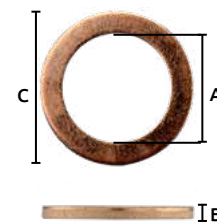

Medidas mm				Medidas mm			
A	B	C	Contenido	A	B	C	Contenido
4	1	8	25 piezas	12	1.5	16	10 piezas
5	1	9	25 piezas	15	1	18	10 piezas
6	1	10	25 piezas	14	1.5	18	10 piezas
6	1	12	25 piezas	14	1.5	20	10 piezas
8	1	12	10 piezas	16	1.5	20	10 piezas
8	1	14	10 piezas	18	1.5	24	10 piezas
10	1	14	10 piezas	16	2	20	10 piezas
10	1	16	10 piezas	22	1.5	27	10 piezas

Código	Precio
14ARANDE053CH	\$800.40

Unidad: 220 Piezas. Máster: 100 Cajas



## Coples

- Características:
- Acabado galvanizado
  - Cuerda UNC



OFERTA  
POR VOLUMEN

Código	(d) Pulg.	(d) mm	(D) Pulg.	(D) mm	(L) Pulg.	(L) mm	Unidad (piezas)	Precio
14COPLES001SB	1/4-20	6,3	3/8	9,5	7/8	22,2	200	\$378.16
14COPLES001SX	5/16-18	7,9	1/2	12,7	1,1/8	28,5	50	\$196.04
14COPLES002SB	3/8-16	9,5	1/2	12,7	1,1/8	28,5	200	\$1,033.56
14COPLES003SX	1/2-138	12,7	11/16	17,4	1,3/4	44,4	25	\$356.12

Máster: 1 Bolsa

## Tuercas hexagonales

- Características:
- Acabado galvanizado
  - Cuerda UNC

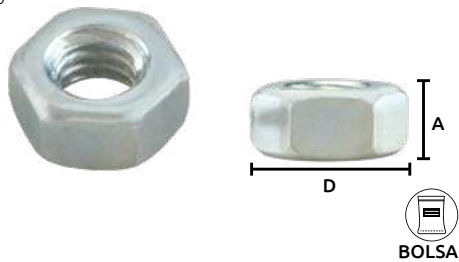

Código	Medida	AxD mm	Precio
14TUERCA131CH	1/4" - 20	5,5x11,0	\$46.40

Unidad: 1 Bolsa con 200 Piezas. Máster: 36 Bolsas

## Tuerca hexagonal de nylon

- Características:
- Material nylon
  - Ligeros, alta dureza y elasticidad
  - Resistentes a la corrosión, productos químicos, agua salada, etc.
  - ideal para aislamientos eléctricos



OFERTA  
ESPECIAL

Código	Medida	Precio
14TUERCA182CH	5mm	\$1,120.56
14TUERCA183CH	6mm	\$1,309.64
14TUERCA184CH	8mm	\$1,922.12

Máster: 1 Caja con 1,000 Piezas.

## Tuercas bellota de latón

- Características:
- Material latón sólido

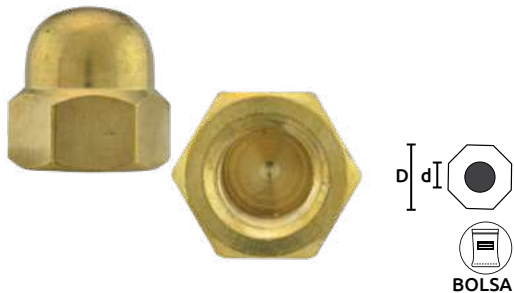

## Tuercas con inserto de nylon

Cuerda UNC



Inserto de nylon.

OFERTA  
ESPECIAL

Código	Medidas	Unidad	Precio
14TUERCA025TW	8 - 32	100 Piezas	\$75.40
14TUERCA053TW	3/16 - 24		\$60.32
14TUERCA027TW	1/4 - 20		\$59.16
14TUERCA028TW	5/16 - 18		\$71.92
14TUERCA029TW	3/8 - 16		\$113.68
14TUERCA030TW	7/16 - 14	\$131.08	
14TUERCA031TW	1/2 - 13	\$276.08	
14TUERCA032TW	9/16 - 12	50 Piezas	\$303.92
14TUERCA033TW	5/8 - 11		\$285.36
14TUERCA035TW	7/8 - 9		25 Piezas

Máster: 1 Bolsa

## Tuerca hexagonal de latón

- Características:
- Material Latón sólido

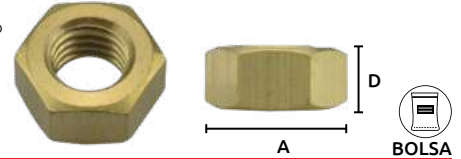

Código	Medidas	A mm	D mm	Máster	Precio
14TUERCA163LA	M4	6.7	3.0	280 bolsas	\$17.05
14TUERCA164LA	M5	7.7	3.9	140 bolsas	\$26.68
14TUERCA165LA	M6	9.8	4.6	140 bolsas	\$49.88
14TUERCA166LA	M8	12.6	6.3	100 bolsas	\$99.76

Unidad: 25 piezas

## Tuerca para cuerda izquierda hexagonal

- Características:
- Material acero
  - Color negro fosfatado
  - Cuerda izquierda



Contamos con tornillo de cuerda izquierda en la página FE156

Código	Medida	Unidad	Precio
14TUERCA206CH	5mm	100 piezas	\$22.39
14TUERCA207CH	6mm		\$39.44
14TUERCA208CH	8mm		\$67.28

Máster: 1 Caja

Código	Medidas (d) Pulg.	(d) mm	(D) mm	Máster	Precio	
14TUERCA172LA	M4	7/64	2.90	6.7	100 bolsas	\$59.16
14TUERCA173LA	M5	9/64	3.60	7.9	200 bolsas	\$68.44
14TUERCA174LA	M6	3/16	4.60	9.7	100 bolsas	\$113.68
14TUERCA175LA	M8	1/4	6.40	12.8	50 bolsas	\$228.52
14TUERCA176LA	M10	21/64	8.40	16.9	20 bolsas	\$425.72
14TUERCA177LA	M12	25/64	10.0	18.8	20 bolsas	\$798.08
14TUERCA178LA	1/4"	3/16	4.70	10.9	100 bolsas	\$122.96
14TUERCA179LA	5/16"	1/4	6.30	12.7	50 bolsas	\$258.68
14TUERCA180LA	3/8"	19/64	7.50	14.9	400 bolsas	\$417.60
14TUERCA181LA	1/2"	25/64	10.1	18.8	20 bolsas	\$882.76

Unidad: 25 piezas

## Tuercas bellota

- Características:
- Acabado galvanizado
  - Cuerda UNC

OFERTA  
POR VOLUMEN

Código	Medidas (d)		(D) mm	Precio
	Pulg.	mm		
14TUERCA016SB	3/16 - 24	4.8	8	\$168.20
14TUERCA015SB	1/4 - 20	6.3	11	\$259.84
14TUERCA018SB	5/16 - 18	7.9	14	\$366.56
14TUERCA017SB	3/8 - 16	9.5	16	\$469.80
14TUERCA019SB	1/2 - 13	12.7	19	\$921.04

Unidad: 200 Piezas Máster: 1 Bolsa



BOLSA

CONTAMOS CON MUESTRARIO  
DE TUERCAS CÓD:14MUESTR010KL

## Tuercas "Tee"

Cuerda UNF Acabado galvanizado.

\* SIN OFERTA ESPECIAL

OFERTA  
ESPECIAL

Código	Medidas	Unidad	Precio
*14TUERCA054TW	3/16 - 32		\$46.40
14TUERCA040WP	1/4 - 28		\$46.40
14TUERCA041WP	5/16 - 24	100 Piezas	\$73.08
14TUERCA042WP	3/8 - 24		\$81.20
14TUERCA043WP	7/16 - 20		\$141.52
14TUERCA044WP	1/2 - 20		\$263.32
14TUERCA048WP	9/16 - 18		\$175.16
14TUERCA045WP	5/8 - 18	50 Piezas	\$203.00
14TUERCA046WP	3/4 - 16		\$305.08
14TUERCA055TW	7/8 - 14	25 Piezas	\$481.40
14TUERCA047WP	1 - 12		\$469.80

Máster: 1 Bolsa

- Características:
- Acabado galvanizado

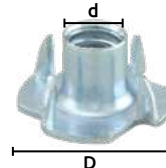

BOLSA

OFERTA  
POR VOLUMEN

Código	Medidas (d)	(D)	Precio	
	Pulg.	mm	mm	
14TUERCA010SB	3/16 - 24	4,7	18	\$163.56
14TUERCA011SB	1/4 - 20	6,3	19	\$174.00
14TUERCA012SB	5/16 - 18	7,9	22	\$247.08
14TUERCA013SB	3/8 - 16	9,5	26	\$475.60

Unidad:200 Piezas.

## Tuerca mariposa de latón

De latón sólido

Código	Medidas	Medidas mm				Juego	Máster	Precio
		A	B	C	D			
14TUERCA215LA	M4	18.12	3.23	7.02	9.79	25 piezas	20 bolsas	\$357.28
14TUERCA167LA	M5	24.98	4.14	10.67	11.11	50 Piezas	20 bolsas	\$417.60
14TUERCA168LA	M6	25.91	5.17	12.87	12.8		20 bolsas	\$850.28
14TUERCA169LA	M8	30.25	6.66	14.09	14.13		20 bolsas	\$1,062.56
14TUERCA170LA	M10	36.43	7.26	16.72	17.21	10 Piezas	60 bolsas	\$443.12
14TUERCA171LA	M12	49.44	10.12	22.25	23.75		40 bolsas	\$519.68

De acero galvanizado

Código	(A)	Medidas				Juego	Máster	Precio			
		Pulg.	(B) mm	(C) mm	(D) mm						
14TUERCA019CH	1/8	3.5	15/32	11.9	7/32	5.6	5/16	8.1	1 Bolsa	\$100.92	
14TUERCA020SM	5/32	3.9	33/64	13	25/64	9.9	27/64	10.7	50 Bolsas	\$112.52	
14TUERCA021SM	3/16	4.7	---	---	---	---	---	---	50 Bolsas	\$71.92	
14TUERCA021SS	1/4	6.3	21/32	16.6	15/32	11.9	33/64	13	100 Piezas	30 Bolsas	\$107.88
14TUERCA022SM	5/16	7.9	11/16	17.4	1/2	12.7	17/32	13.4		20 Bolsas	\$165.88
14TUERCA023SM	3/8	9.5	51/64	20.2	19/32	15.0	5/8	15.8	20 Bolsas	\$228.52	
14TUERCA024SM	1/2	12.7	59/64	23.4	45/64	17.8	23/32	18.2	50 Piezas	10 Bolsas	\$179.80

De acero galvanizado rosca mm.

Código	(A)	Medidas				Juego	Máster	Precio				
		Pulg.	(B) mm	(C) mm	(D) mm							
14TUERCA050SM	M-5	7/32	5.5	17/32	13.4	25/64	9.9	27/64	10.7	100 Piezas	50 Bolsas	\$64.96
14TUERCA051SM	M-6	1/4	6.3	39/64	15.4	27/64	10.7	1/2	12.7		30 Bolsas	\$119.48
14TUERCA052SM	M-8	5/16	7.9	21/32	16.6	1/2	12.7	35/64	13.8		20 Bolsas	\$149.64

- Características:
- Material Latón sólido

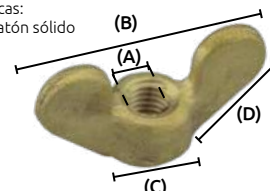

BOLSA

- Características:
- Forjada
  - De acero galvanizado

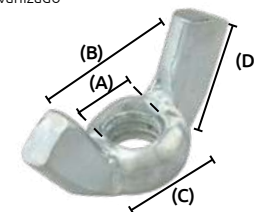

BOLSA

## Fijador de roscas

Características:

- Resistente a temperaturas de hasta 149 C
- Recomendado para sujetadores de 0.64-2.54cm
- Aprobado por la OEM
- Ideal para todas las partes mecánicas y ensamble, balancines, pernos prisioneros y de bastidor; sujetadores y bujes; tornillos flojos o artículos sensibles a la vibración



BLISTER



CONTENDO  
0.20 OZ (6ML)

Código	Modelo	Precio
14PEGAME021SM	27106SPA	\$153.12

Unidad: 1 Pieza Máster: 1 Pieza



**Anillo de retención exterior**



\*SIN ORIFICIOS

Código	Medida pulg		S	d <sub>2</sub>	m	d <sub>s</sub>	Medidas		Ansi #	Unidad	Precio
	fracción	decimal					a	b			
14ANILLO230CH	1/8"	0.125	0.010	0.117	0.012	0.024	0.048	0.018	5100-12		\$69.60
14ANILLO231CH	5/32"	0.156	0.010	0.146	0.012	0.024	0.056	0.026	5100-15		\$40.60
14ANILLO232CH	3/16"	0.188	0.015	0.175	0.018	0.023	0.052	0.025	5100-18		\$38.28
14ANILLO233CH	7/32"	0.219	0.015	0.205	0.018	0.024	0.058	0.028	5100-21		\$47.56
14ANILLO234CH	15/64"	0.236	0.015	0.222	0.018	0.024	0.058	0.030	5100-23		\$53.36
**14ANILLO235CH	1/4"	0.250	0.025	0.230	0.029	0.039	0.083	0.035	5100-25		\$56.84
*14ANILLO320CH	1/4"	0.250	0.025	0.230	0.029	0.039	0.083	0.035	5100-25		\$58.00
14ANILLO236CH	9/32"	0.281	0.025	0.261	0.029	0.039	0.083	0.038	5100-28		\$62.64
14ANILLO237CH	5/16"	0.312	0.025	0.290	0.029	0.039	0.090	0.040	5100-31		\$66.12
14ANILLO238CH	11/32"	0.344	0.025	0.321	0.029	0.039	0.090	0.042	5100-34		\$74.24
**14ANILLO239CH	3/8"	0.375	0.025	0.352	0.029	0.039	0.090	0.050	5100-37		\$74.24
14ANILLO240CH	13/32"	0.406	0.025	0.382	0.029	0.039	0.090	0.054	5100-40		\$66.12
14ANILLO241CH	7/16"	0.438	0.025	0.421	0.029	0.039	0.090	0.055	5100-43		\$66.12
14ANILLO242CH	15/32"	0.469	0.025	0.443	0.029	0.039	0.090	0.060	5100-46		\$70.76
14ANILLO243CH	1/2"	0.500	0.035	0.468	0.039	0.045	0.111	0.065	5100-50		\$70.76
14ANILLO244CH	9/16"	0.561	0.035	0.530	0.039	0.045	0.111	0.072	5100-56	50 piezas	\$83.52
14ANILLO245CH	5/8"	0.625	0.035	0.588	0.039	0.045	0.113	0.080	5100-62		\$97.44
14ANILLO246CH	11/16"	0.688	0.042	0.646	0.046	0.050	0.140	0.084	5100-68		\$102.08
14ANILLO247CH	3/4"	0.750	0.042	0.704	0.046	0.050	0.140	0.092	5100-75		\$110.20
14ANILLO248CH	53/64"	0.821	0.042	0.762	0.046	0.050	0.140	0.096	5100-81		\$127.60
14ANILLO249CH	7/8"	0.875	0.042	0.821	0.046	0.050	0.141	0.104	5100-87		\$127.60
14ANILLO250CH	15/16"	0.938	0.042	0.882	0.046	0.076	0.170	0.110	5100-93		\$168.20
14ANILLO251CH	1"	1.000	0.042	0.940	0.046	0.076	0.171	0.116	5100-100		\$183.28
14ANILLO252CH	1 1/4"	1.250	0.050	1.176	0.056	0.076	0.187	0.140	5100-125		\$204.16
14ANILLO253CH	1 3/8"	1.375	0.050	1.291	0.056	0.118	0.188	0.152	5100-137		\$291.16
14ANILLO254CH	1 1/2"	1.500	0.050	1.406	0.056	0.100	0.218	0.168	5100-150		\$400.20
14ANILLO255CH	1 5/8"	1.625	0.062	1.529	0.068	0.100	0.239	0.180	5100-162		\$562.60
14ANILLO327CH	1 1/8"	1.125	0.062	1.590	0.068	0.100	0.219	0.134	5100-200		\$520.84
14ANILLO328CH	1 3/16"	1.187	0.062	1.615	0.068	0.100	0.223	0.141	5100-200		\$573.04
14ANILLO333CH	1 3/4"	1.750	0.042	1.862	0.066	0.136	0.136	0.146	5100-200	25 piezas	\$560.28
14ANILLO330CH	1"	1.000	0.042	0.940	0.046	0.076	0.171	0.116	5100-200	50	\$407.16
14ANILLO257CH	2"	2.000	0.062	1.886	0.068	0.123	0.123	0.224	5100-200	piezas	\$866.52
14ANILLO332CH	2"	2.000	0.062	1.886	0.068	0.123	0.123	0.224	5100-200	25 piezas	\$573.04
14ANILLO329CH	4"	4.000	0.062	1.709	0.068	0.25	0.246	0.420	5100-200	10 piezas	\$832.88

**Anillo de retención interior**

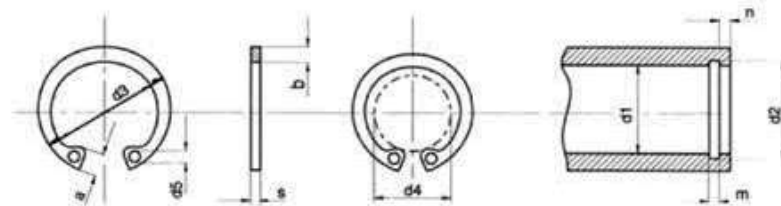

Código	Medida pulg		S	d <sub>2</sub>	m	d <sub>s</sub>	Medidas		Ansi #	Precio
	fracción	decimal					a	b		
14ANILLO265CH	1/4"	0.250	0.015	0.268	0.018	0.029	0.068	0.025	5000-25	\$46.40
14ANILLO266CH	5/16"	0.312	0.015	0.330	0.018	0.029	0.069	0.033	5000-32	\$59.16
14ANILLO267CH	3/8"	0.375	0.025	0.390	0.029	0.039	0.085	0.040	5000-37	\$67.28
14ANILLO268CH	7/16"	0.438	0.025	0.461	0.029	0.039	0.101	0.049	5000-43	\$67.28
14ANILLO269CH	29/64"	0.453	0.025	0.477	0.029	0.045	0.101	0.050	5000-45	\$73.08
14ANILLO270CH	1/2"	0.500	0.035	0.530	0.039	0.045	0.117	0.053	5000-50	\$73.08
14ANILLO271CH	9/16"	0.562	0.035	0.596	0.039	0.060	0.137	0.053	5000-56	\$107.88
14ANILLO272CH	5/8"	0.625	0.035	0.665	0.039	0.060	0.137	0.060	5000-62	\$107.88
14ANILLO273CH	11/16"	0.658	0.035	0.732	0.039	0.060	0.137	0.063	5000-68	\$107.88
14ANILLO274CH	3/4"	0.750	0.035	0.796	0.039	0.060	0.147	0.070	5000-75	\$124.12
14ANILLO275CH	13/16"	0.812	0.042	0.862	0.046	0.060	0.160	0.077	5000-81	\$129.92
14ANILLO276CH	7/8"	0.875	0.042	0.931	0.046	0.060	0.160	0.084	5000-87	\$133.40
14ANILLO277CH	15/16"	0.938	0.042	1.000	0.046	0.076	0.160	0.091	5000-93	\$155.44
14ANILLO278CH	1"	1.000	0.042	1.066	0.046	0.076	0.160	0.104	5000-100	\$206.48
14ANILLO279CH	1 1/16"	1.062	0.050	1.130	0.076	0.076	0.160	0.110	5000-106	\$309.72
14ANILLO280CH	1 1/8"	1.125	0.050	1.197	0.076	0.076	0.185	0.116	5000-112	\$309.72
14ANILLO281CH	1 3/16"	1.188	0.050	1.262	0.076	0.076	0.185	0.120	5000-118	\$309.72
14ANILLO282CH	1 1/4"	1.250	0.050	1.330	0.076	0.076	0.185	0.124	5000-125	\$309.72
14ANILLO283CH	1 5/16"	1.312	0.050	1.396	0.076	0.076	0.185	0.130	5000-131	\$309.72
14ANILLO284CH	1 3/8"	1.375	0.050	1.461	0.076	0.076	0.185	0.130	5000-137	\$328.28
14ANILLO322CH	1 7/8"	1.875	1.40	2.007	0.076	2.70	5.98	4.54	5000-62	\$464.00
14ANILLO285CH	1 7/16"	1.438	0.050	1.528	0.076	0.076	0.185	0.133	5000-143	\$426.88
14ANILLO286CH	1 1/2"	1.500	0.050	1.594	0.076	0.076	0.185	0.133	5000-150	\$496.48
14ANILLO287CH	1 9/16"	1.562	0.062	1.658	0.068	0.076	0.205	0.160	5000-156	\$562.60
14ANILLO289CH	1 11/16"	1.688	0.062	1.792	0.068	0.076	0.205	0.170	5000-168	\$562.60
14ANILLO323CH	2"	2.000	2.01	2.125	0.068	2.53	5.15	5.14	5100-200	\$464.00

Unidad: 50 Piezas

## Anillo de retención Tipo "E"

Código	Medida pulg		Medidas en pulg.				Ansi #	Precio
	fracción	decimal	S	d <sub>1</sub>	d <sub>2</sub>	C <sub>1</sub>		
14ANILLO300CH	1/16"	0.062	0.010	0.052	0.156	0.165	5133-6	\$13.92
14ANILLO301CH	3/32"	0.094	0.015	0.074	0.187	0.200	5133-9	\$20.30
14ANILLO302CH	1/8"	0.125	0.025	0.095	0.214	0.225	5133-12	\$31.90
14ANILLO303CH	9/64"	0.140	0.025	0.110	0.250	0.214	5133-14	\$37.12
14ANILLO304CH	5/32"	0.156	0.025	0.116	0.282	0.295	5133-15	\$40.60
14ANILLO305CH	3/16"	0.188	0.025	0.125	0.335	0.350	5133-18	\$44.08
14ANILLO306CH	7/32"	0.219	0.025	0.188	0.437	0.450	5133-21	\$46.40
14ANILLO307CH	1/4"	0.250	0.025	0.210	0.527	0.540	5133-25	\$52.20
14ANILLO308CH	5/16"	0.312	0.025	0.250	0.500	0.520	5133-31	\$67.28
14ANILLO309CH	3/8"	0.375	0.035	0.303	0.660	0.680	5133-37	\$87.00
14ANILLO310CH	7/16"	0.438	0.035	0.343	0.710	0.710	5133-43	\$99.76
14ANILLO311CH	1/2"	0.500	0.042	0.396	0.800	0.820	5133-50	\$133.40
14ANILLO312CH	5/8"	0.625	0.042	0.485	0.904	0.960	5133-62	\$184.44
14ANILLO313CH	3/4"	0.750	0.050	0.580	1.120	1.140	5133-75	\$319.00
14ANILLO314CH	7/8"	0.875	0.050	0.675	1.300	1.320	5133-87	\$319.00
14ANILLO315CH	1"	1.000	0.062	1.230	1.600	1.670	5133-100	\$367.72

Unidad: 1 Bolsa con 50 Piezas

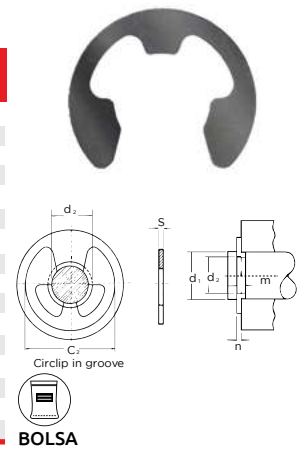

Clipring in groove



BOLSA

## Anillos de retención surtidos



ESTUCHE

Medidas			
7/16"	15 Piezas	1"	10 Piezas
5/8"	15 Piezas	7/8"	10 Piezas
1/2"	15 Piezas	13/16"	10 Piezas
9/16"	15 Piezas	9/16"	10 Piezas
5/8"	15 Piezas	13/16"	10 Piezas
3/4"	15 Piezas	7/16"	15 Piezas
1/2"	10 Piezas	3/8"	15 Piezas
3/4"	10 Piezas	5/16"	15 Piezas
1-1/4"	5 Piezas	1/4"	15 Piezas

Código	Número	Precio
14ANILLO316CH	W-8001	\$269.12

Unidad: 1 Juego con 225 Piezas Máster: 100 Cajas



## Anillos de retención interior



ESTUCHE

Medidas			
3mm	20 Piezas	28mm	10 Piezas
6mm	25 Piezas	26mm	15 Piezas
13mm	25 Piezas	25mm	15 Piezas
14mm	15 Piezas	5mm	15 Piezas
16mm	20 Piezas	9mm	20 Piezas
20mm	15 Piezas	11mm	15 Piezas
4mm	10 Piezas	12mm	15 Piezas
8mm	15 Piezas	19mm	25 Piezas
32mm	5 Piezas	22mm	20 Piezas

Código	Número	Precio
14ANILLO317CH	W-8002	\$365.40

Unidad: 1 Juego con 300 Piezas Máster: 100 Cajas

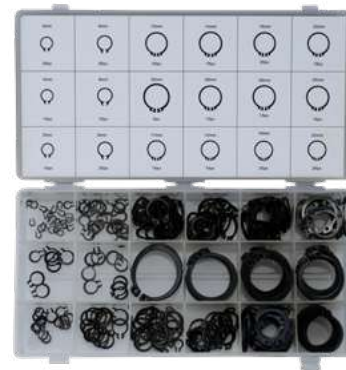

## Anillos de retención tipo "E"



ESTUCHE

Medidas	
1.5mm	30 Piezas
3mm	30 Piezas
4mm	40 Piezas
6mm	50 Piezas
10mm	50 Piezas
12mm	40 Piezas
14mm	20 Piezas
15mm	20 Piezas
19mm	20 Piezas

Código	Número	Precio
14ANILLO318CH	W-8003	\$387.44

Unidad: 1 Juego con 225 Piezas Máster: 100 Cajas



CONTAMOS PINZAS PARA ANILLOS DE RETENCIÓN EN LA SECCIÓN DE HERRAMIENTAS DE MANO

CONTAMOS CON MUESTRARIO DE ANILLOS DE RETENCIÓN: 14MUESTR017KL



### Taquetes de madera

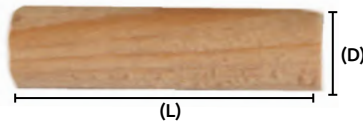

OFERTA POR VOLUMEN



Código	Número	(D) pulg.	(L) mm	Precio
14TAQUET011SM	s/n	1/4	(6,4) x 37	\$15.08
14TAQUET012SM		5/16	(7,9) x 38	\$18.10
14TAQUET013SM		3/8	(9,5) x 38	\$24.13

Unidad: 100 piezas aproximadamente. Máster: 10 Bolsas

### Taquetes de plástico

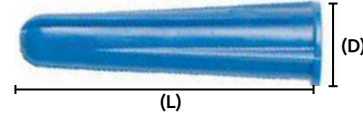

Código	Número	Medidas (D) pulg.	(L) mm	Medidas tornillo	Precio
14TAQUET107MA	808	3/16	(4,7) x 19	#6-8	\$14.96
14TAQUET108MA		3/16	(4,7) x 22	#8-10	\$33.06
14TAQUET109MA		1/4	(6,3) x 25	#10-12	\$22.39
14TAQUET110MA		3/8	(7,9) x 38	#14-16	\$39.44

Unidad: 100 Piezas. Máster: 10 Bolsas

### Taquetes de plástico



Negro



Código	Número	Color	Medidas (D) pulg.	(L) mm	Unidad (Bolsa)	Master	Precio
N 14TAQUET170SM	S/N	Gris	3/16	(2,5) x 20	100 Piezas	10 bolsas	\$19.29
14TAQUET014SM	S/N		1/4	(6,4) x 30	100 Piezas		\$30.22
14TAQUET015SM	S/N	Negro	5/16	(7,9) x 40	100 Piezas		\$40.25
14TAQUET016SM	S/N		3/8	(9,5) x 40	100 Piezas		\$60.44

Blanco



Código	Número	Color	Medidas (D) pulg.	(L) mm	Unidad (Bolsa)	Master	Precio
14TAQUET070CH	5	Blanco	3/16	(4,7) x 25	100 Piezas	10 bolsas	\$38.28
14TAQUET071CH	6		1/4	(6,3) x 30	100 Piezas		\$40.60
14TAQUET072CH	8		5/16	(7,9) x 31	100 Piezas		\$63.80
14TAQUET073CH	10		3/8	(9,5) x 39	100 Piezas		\$120.64

Gris



Código	Número	Color	Medidas (D) pulg.	(L) mm	Unidad (Bolsa)	Master	Precio
14TAQUET154CH	A101	Gris	1/4	(6,3) x 25	100 Piezas	10 bolsas	\$27.84
14TAQUET159CH	A101		3/8	(9,5) x 34	100 Piezas		\$92.80
14TAQUET044FA	A101		3/16	(4,7) x 25	1000 Piezas		\$179.80
14TAQUET045FA	A101		1/4	(6,3) x 30	1000 Piezas		\$302.76
14TAQUET047FA	A101		3/8	(9,5) x 49	1000 Piezas		\$933.80
14TAQUET046FA	A101		5/16	(7,9) x 40	1000 Piezas		\$540.56
14TAQUET048FA	A101	1/2	(12,7) x 59	500 Piezas	\$860.72		

Amarillo



Código	Número	Color	Medidas (D) pulg.	(L) mm	Unidad (Bolsa)	Master	Precio
*14TAQUET169CH	6	Amarillo	1/4	(6,3)x40	100 Piezas	10 bolsas	\$52.20

### Taquetes de expansión tipo "Z"

Características:  
 • Tipo "Z"  
 • Cuerda UNC

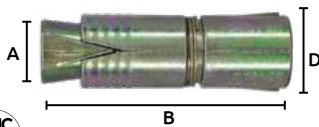

Código	Medida del tornillo (A) pulg. mm (B)mm	Medida broca (D) pulg.	Marca	Unidad	Máster	Precio
*14TAQUET099SM	3/16 (4,7) 36	3/8	ANCLO	1 pieza.	100 Piezas	\$5.74
**14TAQUET094CH	3/16 (4,7) 38	3/8	KARLEN	100 Piezas.	20 Cajas	\$622.92
**14TAQUET095CH	1/4 (6,3) 44	1/2	KARLEN	100 Piezas.	10 Cajas	\$1,444.20
**14TAQUET096CH	5/16 (7,9) 54	5/8	KARLEN	50 Piezas.	10 Cajas	\$1,230.76
*14TAQUET102SM	3/8 (9,5) 52	5/8	ANCLO	1 pieza.	100 piezas	\$10.54
**14TAQUET097CH	3/8 (9,5) 54	5/8	KARLEN	50 Piezas	10 Cajas	\$1,272.52
• 14TAQUET063DS	1/2 (12,7) 53	7/8	KARLEN	25 Piezas	1 Bolsa	\$153.12
*14TAQUET026SM	1/2 (12,7) 64	7/8	ANCLO	1 pieza.	25 Piezas	\$48.43
**14TAQUET098CH	1/2 (12,7) 64	7/8	KARLEN	25 Piezas	10 Cajas	\$704.12

NO CUENTA CON OFERTA EL PRODUCTO 14TAQUET063DS

### Taquetes de expansión con camisa (ancla acero)

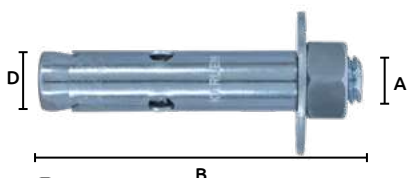

OFERTA ESPECIAL

CONTAMOS CON MUESTRARIO DE TAQUETES CÓD:14MUESTR008KL Y 023KL



Código	Medida del tornillo (A) pulg. mm (B)mm	Medida broca (D) pulg.	Marca	Unidad	Máster	Precio
14TAQUET090CH	1/4 (6,3) 63	5/16	KARLEN	100 Piezas	20 Cajas	\$554.48
14TAQUET103CH	5/16 (7,9) 63	3/8	KARLEN	50 Piezas	20 Cajas	\$299.28
14TAQUET091CH	3/8 (9,5) 77	7/16	KARLEN	50 Piezas	20 Cajas	\$766.76
14TAQUET092CH	1/2 (12,7) 90	5/8	KARLEN	25 Piezas	20 Cajas	\$406.00
14TAQUET093CH	5/8 (15,8) 100	3/4	KARLEN	10 Piezas	20 Cajas	\$320.16



## Taquetes arpón (ancla)

OFERTA  
POR VOLUMEN

Características:  
• Terminado galvanizado

Código	Cuerda	Medidas	Longitud	Máster	Precio
14TAQUET148CH	1/4"	x 1,3/4"	44.4mm	1 600 Piezas	\$3.25
14TAQUET125CH	1/4"	x 2"	50.8mm	1 pieza.	\$4.87
14TAQUET126CH	1/4"	x 2,1/4"	57.1mm	1 pieza.	\$4.87
14TAQUET127CH	1/4"	x 3"	76.2mm	1 pieza.	\$7.19
14TAQUET128CH	5/16"	x 2,3/4"	69.8mm	1 pieza.	\$8.12
14TAQUET129CH	5/16"	x 3"	76.2mm	1 pieza.	\$8.47
14TAQUET130CH	5/16"	x 3,1/2"	88.9mm	1 pieza.	\$7.31
14TAQUET149CH	3/8"	x 2,3/4"	69.8mm	600 Piezas	\$7.66
14TAQUET131CH	3/8"	x 3"	76.2mm	1 pieza.	\$7.54
14TAQUET150CH	3/8"	x 3,3/4"	95.2mm	400 Piezas	\$12.76
14TAQUET132CH	3/8"	x 3,1/2"	88.9mm	1 pieza.	\$9.28
14TAQUET133CH	3/8"	x 5"	127.0mm	1 pieza.	\$14.50
14TAQUET151CH	1/2"	x 2,3/4"	69.8mm	300 Piezas	\$19.26
14TAQUET134CH	1/2"	x 3,3/4"	95.2mm	1 pieza.	\$20.30
14TAQUET135CH	1/2"	x 4,1/4"	107.9mm	1 pieza.	\$23.43
14TAQUET152CH	1/2"	x 4,1/2"	114.3mm	200 Piezas	\$20.30
14TAQUET136CH	1/2"	x 5,1/2"	139.7mm	1 pieza.	\$22.39
14TAQUET137CH	1/2"	x 7"	177.8mm	1 pieza.	\$30.74
14TAQUET153CH	5/8"	x 3,1/2"	88.9mm	150 Piezas	\$19.26
14TAQUET138CH	5/8"	x 4,1/2"	114.3mm	1 pieza.	\$26.68
14TAQUET139CH	5/8"	x 5,1/4"	133.3mm	1 pieza.	\$47.56
14TAQUET140CH	5/8"	x 6,1/4"	158.7mm	1 pieza.	\$42.92
14TAQUET141CH	5/8"	x 7,1/4"	184.1mm	1 pieza.	\$42.92
14TAQUET142CH	5/8"	x 8,1/4"	209.5mm	1 pieza.	\$46.40
14TAQUET143CH	3/4"	x 4,1/2"	114.3mm	1 pieza.	\$51.04
14TAQUET144CH	3/4"	x 5,1/4"	133.3mm	1 pieza.	\$46.40
14TAQUET145CH	3/4"	x 6,1/4"	158.7mm	1 pieza.	\$47.56
14TAQUET146CH	3/4"	x 7,1/4"	184.1mm	1 pieza.	\$48.72
14TAQUET147CH	3/4"	x 8,1/4"	208.5mm	1 pieza.	\$80.04

Unidad: 1 Pieza.



## Taquete expansor con gancho

Características:  
• Gancho abierto  
• Terminado tropicalizado



Código	Peso (g)	Medidas (mm)	Precio
14TAQUET160CH	0.02595	M6X8X45	\$7.31
14TAQUET161CH	0.05268	M8X10X60	\$10.90
14TAQUET162CH	0.09269	M10X12X70	\$18.10

## Taquetes rápidos para tablaroca

Características:  
• De plástico

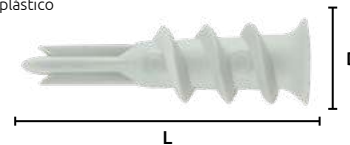

Código	Número	Medidas (mm) (D) (L)	Medidas tornillo	Precio
14TAQUET105MA	813	10x33	#8-10	\$67.28
14TAQUET106MA	813	15x43,5	#8-10	\$194.88

Unidad: 100 Piezas Máster: 10 Bolsas

## Taquete rápido para tablaroca

Características:  
• De plástico.

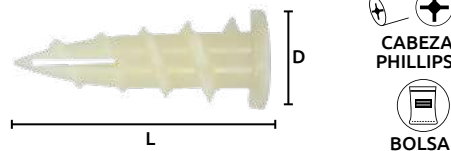

Código	Número	(D) mm	(L)	Precio
14TAQUET116MA	SP-B	15	x 23	\$127.60

Código	Número	(D) (L)	Medidas tonillo	Precio
14TAQUET114MA	SP-Q	13x32 mm	#8-10	\$111.82

Unidad: 100 Piezas Máster: 10 Bolsas

## Taquetes rápidos para tablaroca

Características:  
• De zamac.

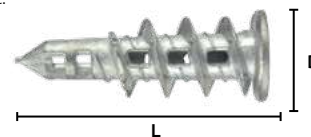

Código	Número	Medidas (mm) (D) (L)	Precio
14TAQUET001SB	S/N	14 x 38	\$1,738.84
14TAQUET006MA	S/N	15 x 28.5	\$1,281.80

Unidad: 200 Piezas Máster: 10 Bolsas

## Taquetes de plástico

Código	Número	D	Medidas			Precio
			d	E	L	
14TAQUET111MA	811	3-6	14	3	8	\$257.52
14TAQUET112MA	811	9-16	13,5	3	12	\$206.48
14TAQUET113MA	811	16-19	13,5	5	12	\$228.52

Unidad: 100 Piezas. Máster: 10 Bolsas

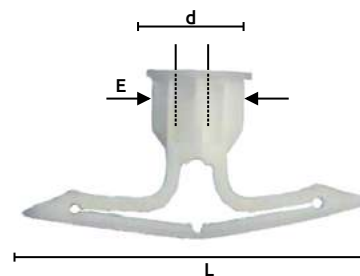

BOLSA





### Sujetadores mariposa

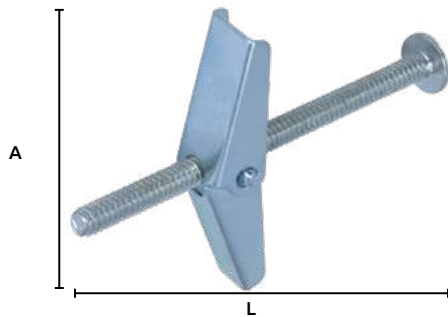

Características:  
• Acabado niquelado

OFERTA  
POR VOLUMEN



Código	Número	Medidas mm		Longitud mm (L)		Precio
		Pulg.	mm	(A)	(L)	
14SUJETA009SM	GI0002	1/8	3.1	39	74	\$286.52
14SUJETA001SM	GI0001	3/16	4,7	54	80	\$190.24
14SUJETA002SM	GI0002	1/4	6,4	56	82	\$388.60

Unidad: 50 Piezas Máster: 12 Cajas

### Tornillos para sujetador

Características:  
• Material: Acero  
• Cabeza punta plana: 12 mm

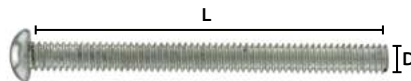

Código	Medidas DxL		Precio
	pulg	mm	
14TORNIL673CH	1/4 x 3	0.6 x 76	\$179.80

Master: 100 piezas Master: 1 bolsa

### Taquetes de plástico para sujetar cinchos

Características:  
• Capacidad para uno o varios cinchos  
• Uso en interiores y exteriores  
• Protección UV  
• Alta resistencia al impacto



USO

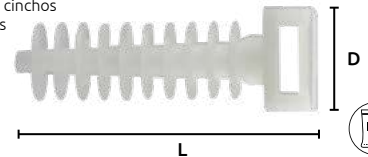

Código	Número	Medidas (mm)		Precio
		D	L	
14TAQUET168CH	S/N	10	40	\$87.00

Unidad: 100 Piezas Master: 1 Bolsa

### Taquete inserto de zamac

Características:  
• De zamac



Código	Número	Medidas		Diámetro (D)	Precio
		Cuerda (A)	Largo (L)		
14TAQUET117MA	C52	1/4" x	13mm	11mm	\$470.96

Unidad: 100 Piezas Máster: 1 Bolsa

### Taquete rápido para zamac

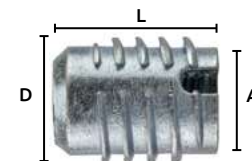

Código	Número	Medidas		Diámetro (D)	Precio
		Cuerda (A)	Largo (L)		
14TAQUET118MA	C46	1/4" x	12mm	9,5mm	\$257.52

Unidad: 100 Piezas Máster: 1 Bolsa

### Taquete inserto de zamac

Características:  
• De zamac

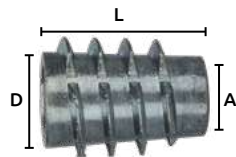

Código	Número	Medidas		Diámetro (D)	Precio
		Cuerda (A)	Largo (L)		
14TAQUET120MA	C55	1/4" x	15mm	11mm	\$261.00
14TAQUET121MA	C17	1/4" x	20mm	11mm	\$320.16

Unidad: 100 Piezas Máster: 1 Bolsa

### Taquete inserto de zamac

Características:  
• De zamac

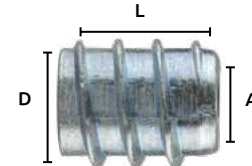

Código	Número	Medidas		Diámetro (D)	Precio
		Cuerda (A)	Largo (L)		
14TAQUET119MA	C03	1/4" x	12mm	7.8mm	\$263.32

Unidad: 100 Piezas Máster: 1 Bolsa

### Taquete inserto de zamac

Características:  
• De zamac

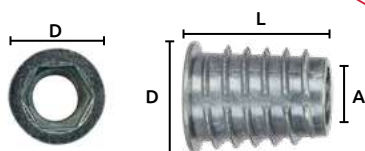

Código	Número	Medidas		Diámetro (D)		Precio
		Cuerda(A)	Largo(L)	Hexágono		
14TAQUET123MA	C52	3/8" x	20mm	11.5 mm	—	\$754.00
14TAQUET157MA	S/N	5mm x	19.0mm	11.9 mm	1/4" (6.3mm)	\$569.56
14TAQUET158MA	S/N	5mm x	12.7mm	11.8 mm	1/4" (6.3mm)	\$240.12

Unidad: 100 Piezas Máster: 1 Bolsa

### Grapas

Características:  
• Tipo "U"  
• Material: Acero pulido al bajo carbón ACE 1008  
• Terminado galvanizado

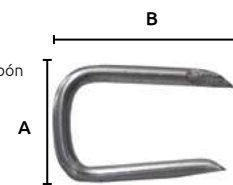

Código	Número	Calibre	Medidas(cm)		Usos	Precio
			A	B		
14GRAPAS049SM	16	15	1.2	2.5	Huarache	\$168.20
14GRAPAS050SM	10	16	1.0	1.5	Tapicería	\$199.93

Unidad: 1 Kg Máster: 1 Bolsa con 1 Kg

## Espárragos rosacados

Acabado galvanizado UNC Acero al bajo carbono.

Código	Diámetro		Longitud	Máster	Precio	
	Pulg.	mm				
14ESPARR010CH	3/16 - 24	4,7	1 m	100 Piezas	\$14.96	
14ESPARR011CH	1/4 - 20	6,3		100 Piezas	\$18.68	
14ESPARR012CH	5/16 - 18	7,9		50 Piezas	\$23.43	
14ESPARR013CH	3/8 - 16	9,5		25 Piezas	\$46.40	
14ESPARR014CH	7/16 - 14	11,1		20 Piezas	\$68.44	
14ESPARR015CH	1/2 - 13	12,7		20 Piezas	\$87.00	
14ESPARR016CH	5/8 - 11	15,8		10 Piezas	\$140.36	
14ESPARR017CH	3/4 - 10	19,0		10 Piezas	\$213.44	
14ESPARR018CH	7/8 - 9	22,2		5 Piezas	\$271.44	
14ESPARR019CH	1 - 8	25,4		5 Piezas	\$425.72	
14ESPARR020CH	1/4 - 20	6,3		3 m	100 Piezas	\$45.24
14ESPARR021CH	5/16 - 18	7,9			50 Piezas	\$89.32
14ESPARR022CH	3/8 - 16	9,5			25 Piezas	\$122.96
14ESPARR023CH	1/2 - 13	12,7			20 Piezas	\$230.84
14ESPARR024CH	5/8 - 11	15,8			10 Piezas	\$385.12
14ESPARR025CH	3/4 - 10	19,0			10 Piezas	\$396.72

Unidad: 1 Pieza.



CUERDA



Acabado galvanizado Milimétrica Acero al bajo carbono.

Código	Diámetro		Longitud	Máster	Precio
	mm				
14ESPARR026CH	M 4 - 0,70		1 m	100 Piezas	\$8.93
14ESPARR027CH	M 5 - 0,80			100 Piezas	\$9.63
14ESPARR028CH	M 6 - 1,00			100 Piezas	\$19.84
14ESPARR029CH	M 8 - 1,25			50 Piezas	\$29.00
14ESPARR030CH	M10 - 1,50			25 Piezas	\$29.93
14ESPARR031CH	M12 - 1,75			20 Piezas	\$56.84
14ESPARR032CH	M16 - 2,00			10 Piezas	\$133.40
14ESPARR033CH	M20 - 2,50			5 Piezas	\$139.20

Unidad: 1 Pieza.



CUERDA

Inoxidable UNC Acero SS 304.

Código	Diámetro		Longitud	Máster	Precio
	Pulg.	mm			
14ESPARR035CH	1/4"-20	6,3	1 m	100 Piezas	\$87.00
14ESPARR037CH	3/8"-16	9,5		25 Piezas	\$177.48
14ESPARR039CH	5/8"-11	15,8		10 Piezas	\$585.80

Unidad: 1 Pieza.



CUERDA

Inoxidable Milimetrica Acero SS 304

Código	Diámetro		Longitud	Máster	Precio
	mm				
14ESPARR041CH	M 4 - 0,70		1 m	100 Piezas	\$73.08
14ESPARR042CH	M 5 - 0,80			100 Piezas	\$45.24
14ESPARR043CH	M 6 - 1,00			100 Piezas	\$74.24
14ESPARR044CH	M 8 - 1,25			50 Piezas	\$129.92
14ESPARR045CH	M10 - 1,50			25 Piezas	\$206.48
14ESPARR046CH	M12 - 1,75			20 Piezas	\$300.44
14ESPARR047CH	M16 - 2,00			10 Piezas	\$379.32
14ESPARR048CH	M20 - 2,50			5 Piezas	\$860.72
14ESPARR049CH	M24 - 3,00			5 Piezas	\$1,379.24

Unidad: 1 Pieza.



CUERDA



## Extractores para tornillos individuales

Características:

- Acero acabado cromo vanadio

Código	Número	Capacidad del tornillo				Hecho en	Master	Precio
		Pulg.	Pulg.	mm	mm			
14EXTRAC190EN	K1730-1	1/8	a	1/4	3.1	Alemania	10 piezas	\$80.04
14EXTRAC192CH		1/8	a	1/4	3.1	China		\$----
14EXTRAC191CH	K1730-1	3/16	a	1/4	4.7	China	1 pieza	\$74.24
14EXTRAC193CH	K1730-3	1/4	a	5/16	6.3	China		\$----
14EXTRAC070EN		5/16	a	7/16	7.9	Alemania	10 piezas	\$83.52
14EXTRAC194CH	K1730-4	5/16	a	7/16	7.9	China		\$----
14EXTRAC071EN		7/16	a	9/16	11.1	Alemania		\$106.72
14EXTRAC195CH	K1730-5	7/16	a	9/16	11.1	China		\$----
14EXTRAC075EN		9/16	a	3/4	14.2	Alemania		\$134.56
14EXTRAC196CH	K1731-6	9/16	a	3/4	14.2	China		\$----
14EXTRAC076EN		3/4	a	1	19.0	Alemania		\$183.28
14EXTRAC197CH		3/4	a	1	19.0	China		\$----

Unidad: 1 Pieza.



## Juego de extractores para tornillos

Características:  
\*Origen Alemán



K1731-1-5



XWY-06K006

Código	Número	No.	Capacidad del tornillo				Unidad	Máster	Precio		
			Pulg.	Pulg.	mm	mm					
*14EXTRAC072EN	K1731-1-5 (49A)	1	1/8	a	1/4	3,1	a	6,3	5 piezas	20 Juegos	\$542.88
		2	1/4	a	5/16	6,3	a	7,9			
		3	5/16	a	7/16	7,9	a	11,1			
14EXTRAC092NA	XWY-06K006	4	7/16	a	9/16	11,1	a	14,2	6 piezas	10 Juegos	\$109.04
		5	9/16	a	3/4	14,2	a	19,0			
		6	3/4	a	1	19,0	a	25,4			
*14EXTRAC073EN	K1731-1-6 (49B)	1	1/8	a	1/4	3,1	a	6,3	5 piezas	20 Juegos	\$651.92
		2	1/4	a	5/16	6,3	a	7,9			
		3	5/16	a	7/16	7,9	a	11,1			
14EXTRAC141CI	XWY-06K007	4	7/16	a	9/16	11,1	a	14,2	6 piezas	10 Juegos	\$146.16
		5	9/16	a	3/4	14,2	a	19,0			
		6	3/4	a	1	19,0	a	25,4			

Características:  
• Cromo molibdeno



Código	Número	Capacidad del tornillo		Unidad	Máster	Precio
		Pulg.	mm			
14EXTRAC140CI	04033BC03	1/8	3,1	5 piezas	25 Juegos	\$577.68
		3/16	4,7			
		5/16	7,9			
		3/8	9,5			

## Juego de machuelos (3 piezas)



CUERDA

Características:  
•Cónico, Semicónico, Recto

Cuerda estándar (UNC).



Código	Medida nominal		Paso mm	Precio
	Pulg.	mm		
14MACHUE280CH	1/8	3,1	40	\$82.36
14MACHUE281CH	5/32	3,9	32	\$99.76
14MACHUE282CH	3/16	4,7	24	\$117.16
14MACHUE283CH	1/4	6,3	20	\$120.64
14MACHUE284CH	5/16	7,9	18	\$125.28
14MACHUE285CH	3/8	9,5	16	\$132.24
14MACHUE286CH	1/2	12,7	13	\$193.72
14MACHUE361CH	9/16	14,2	12	\$233.16
14MACHUE362CH	5/8	15,8	11	\$272.60
14MACHUE363CH	3/4	19,0	10	\$346.84
14MACHUE364CH	7/8	22,2	9	\$527.80
14MACHUE365CH	1	25,4	8	\$563.76

Unidad: Juego con 3 Piezas. Master: 1 Juego



CUERDA

Machuelos milimétricos



Código	Medida nominal		Paso mm	Precio
	mm	mm		
14MACHUE300CH	2,0	0,40	\$76.56	
14MACHUE301CH	2,5	0,45	\$81.20	
14MACHUE302CH	3,0	0,50	\$84.68	
14MACHUE302CI	3,0	0,60	\$90.48	
14MACHUE303CH	3,5	0,60	\$90.48	
14MACHUE304CH	4,0	0,70	\$106.72	
14MACHUE305CH	5,0	0,80	\$113.68	
14MACHUE306CH	6,0	1,00	\$113.68	
14MACHUE307CH	7,0	1,00	\$129.92	
14MACHUE307CI	8,0	1,00	\$133.40	
14MACHUE308CH	8,0	1,25	\$133.40	
14MACHUE309CH	9,0	1,25	\$136.88	
14MACHUE310CF	10,0	1,00	\$136.88	
14MACHUE310CG	10,0	1,25	\$136.88	
14MACHUE310CH	10,0	1,50	\$136.88	
14MACHUE312CF	12,0	1,25	\$158.92	
14MACHUE312CG	12,0	1,50	\$180.96	
14MACHUE312CH	12,0	1,75	\$184.44	
14MACHUE313CF	14,0	1,25	\$199.52	
14MACHUE313CG	14,0	1,50	\$229.68	
14MACHUE313CH	14,0	2,00	\$255.20	
14MACHUE314CG	16,0	1,50	\$257.52	
14MACHUE314CH	16,0	2,00	\$257.52	
14MACHUE315CF	18,0	1,50	\$351.48	
14MACHUE315CG	18,0	2,00	\$351.48	
14MACHUE315CH	18,0	2,50	\$351.48	
14MACHUE316CF	20,0	1,50	\$370.04	
14MACHUE316CG	20,0	2,00	\$370.04	
14MACHUE316CH	20,0	2,50	\$432.68	
14MACHUE317CH	21,0	2,50	\$462.84	

Unidad: Juego con 3 Piezas. Master: 1 Juego

## Juego de machuelos (3 piezas)

Cuerda gruesa estandar (UNC) Acero HSS (alta velocidad). Cónico, semicónico, recto

Código	Medida nominal		Hilos por pulgada	Precio
	Pulg.	mm		
14MACHUE346CF	1/8	3,1	40	\$305.08
14MACHUE346CG	5/32	3,9	32	\$312.04
14MACHUE346CH	3/16	4,7	24	\$312.04
14MACHUE347CH	1/4	6,3	20	\$377.00
14MACHUE348CH	5/16	7,9	18	\$481.40
14MACHUE349CH	3/8	9,5	16	\$557.96
14MACHUE350CH	7/16	11,1	14	\$631.04
14MACHUE350CI	1/2	12,7	13	\$707.60

Características:  
•Cónico, Semicónico, Recto



CUERDA



Cuerda fina (UNF) Cónico, Semicónico Recto

Código	Medida nominal		Hilos por pulgada	Precio
	Pulg.	mm		
14MACHUE288CH	5/32	3,9	36	\$95.12
14MACHUE289CH	3/16	4,7	32	\$95.12
14MACHUE290CH	1/4	6,3	28	\$107.88
14MACHUE291CH	5/16	7,9	24	\$127.60
14MACHUE292CH	3/8	9,5	24	\$148.48
14MACHUE293CH	1/2	12,7	20	\$180.96
14MACHUE369CH	7/8	14,0	18	\$506.92
14MACHUE367CH	5/8	15,9	18	\$357.28
14MACHUE370CH	1	25,4	12	\$632.20



CUERDA



Unidad: 1 Juego con 3 Piezas Master: 1 Juego

Cuerda fina (UNF). Acero HSS (alta velocidad) Cónico, Semicónico, Recto

Código	Medida nominal		Hilos por pulgada	Precio
	Pulg.	mm		
14MACHUE351CF	1/8	3,1	44	\$211.12
14MACHUE351CG	5/32	3,9	36	\$240.12
14MACHUE351CH	3/16	4,7	32	\$248.24
14MACHUE352CH	1/4	6,3	28	\$263.32
14MACHUE353CH	5/16	7,9	24	\$285.36
14MACHUE355CH	7/16	11,1	20	\$367.72



CUERDA



Unidad: 1 Juego con 3 Piezas. Master: 1Juego

## Machuelos Semicónicos

Cuerda gruesa estándar (UNC)

Código	Medida nominal		Hilos por pulgada	Precio
	Pulg.	mm		
* 14MACHUE230CH	1/8	3,1	40	\$126.44
14MACHUE231CH	5/32	3,9	32	\$158.92
14MACHUE232CH	3/16	4,7	24	\$161.24
14MACHUE232EE	7/32	5,5	24	\$165.88
14MACHUE233CH	1/4	6,3	20	\$170.52
14MACHUE234CH	5/16	7,9	18	\$233.16
14MACHUE235CH	3/8	9,5	16	\$258.68
14MACHUE236CH	7/16	11,1	14	\$306.24
14MACHUE237CH	1/2	12,7	13	\$335.24
14MACHUE238CH	9/16	14,2	12	\$446.60
14MACHUE239CH	5/8	15,9	11	\$509.24
14MACHUE240CH	3/4	19,0	10	\$597.40
14MACHUE357CH	7/8	22,2	9	\$726.16
14MACHUE358CH	1	25,4	8	\$874.64

Características:  
• Acero aleado (alloy)  
• Machuelos semicónicos



CUERDA



Unidad: 1 paquete con 5 Piezas. Máster: 1 Pieza.

\* NO CUENTA CON OFERTA

Cuerda fina (UNF).

Código	Medida nominal		Hilos por pulgada	Precio
	Pulg.	mm		
14MACHUE241CH	1/8	3,1	44	\$126.44
14MACHUE242CH	5/32	3,9	36	\$133.40
14MACHUE243CH	3/16	4,7	32	\$158.92
14MACHUE244CH	1/4	6,3	28	\$170.52
14MACHUE245CH	5/16	7,9	24	\$233.16
14MACHUE251CH	3/8	9,5	24	\$287.68
14MACHUE246CH	7/16	11,1	20	\$357.28
14MACHUE247CH	1/2	12,7	20	\$383.96
14MACHUE248CH	9/16	14,2	18	\$522.00
14MACHUE249CH	5/8	15,9	18	\$679.76
14MACHUE250CH	3/4	19,0	16	\$687.88
14MACHUE359CH	7/8	22,2	14	\$788.80
14MACHUE360CH	1	25,4	12	\$788.80



CUERDA



Unidad: 1 paquete con 5 Piezas. Máster: 1 paquete





## Machuelos Semicónicos

- Características:  
• Acero al carbón (alloy)

Machuelos semicónicos milimétricos. \*14MACHUE273CF y \*14MACHUE275CF para bujías.



Código	Medida nominal mm	Paso mm	Precio
14MACHUE260CH	2,0	0,40	\$133.40
14MACHUE261CH	2,5	0,45	\$139.20
14MACHUE262CH	3,0	0,50	\$148.48
14MACHUE262CI	3,0	0,60	\$155.44
14MACHUE263CH	3,5	0,60	\$155.44
14MACHUE264CH	4,0	0,70	\$153.12
14MACHUE265CH	5,0	0,80	\$160.08
14MACHUE265CI	5,0	0,90	\$170.52
14MACHUE266CH	6,0	1,00	\$176.32
14MACHUE267CH	7,0	1,00	\$226.20
14MACHUE268CG	8,0	1,00	\$232.00
14MACHUE268CH	8,0	1,25	\$232.00
14MACHUE269CH	9,0	1,25	\$244.76
14MACHUE270CF	10,0	1,00	\$280.72
14MACHUE270CG	10,0	1,25	\$280.72
14MACHUE270CH	10,0	1,50	\$280.72
14MACHUE271CH	11,0	1,50	\$339.88
14MACHUE272CF	12,0	1,25	\$339.88
14MACHUE272CG	12,0	1,50	\$339.88
14MACHUE272CH	12,0	1,75	\$339.88
*14MACHUE273CF	14,0	1,25	\$339.88
14MACHUE273CG	14,0	1,50	\$339.88
14MACHUE273CI	14,0	1,75	\$390.92
14MACHUE273CH	14,0	2,00	\$339.88
14MACHUE274CG	16,0	1,50	\$390.92
14MACHUE274CH	16,0	2,00	\$428.04
*14MACHUE275CF	18,0	1,50	\$561.44
14MACHUE275CG	18,0	2,00	\$619.44
14MACHUE275CH	18,0	2,50	\$619.44
14MACHUE276CF	20,0	1,50	\$709.92
14MACHUE276CG	20,0	2,00	\$726.16
14MACHUE276CH	20,0	2,50	\$896.68
14MACHUE278CH	22,0	2,50	\$1,108.96

Unidad: 1 paquete con 5 Pieza. Máster: 1 paquete

Machuelos para tubos (NPT)



Código	Pulg.	Medida nominal mm	Hilos por pulgada	Precio
14MACHUE252CI	1/8	3,1	27	\$89.32
14MACHUE253CI	1/4	6,3	18	\$129.92
14MACHUE254CI	3/8	9,5	18	\$203.00
14MACHUE255CI	1/2	12,7	14	\$237.80
14MACHUE256CI	3/4	19,0	14	\$438.48
14MACHUE257CI	1	25,4	11.1/2	\$847.96
14MACHUE258CI	1,1/4	31,7	11.5	\$1,205.24

Unidad: 1 Pieza. Máster: 1 Pieza.

## Machuelos Alta Velocidad

- Características:  
• Semicónicos

Acero alta velocidad  
Milimétricos



Código	Medida nominal mm	Paso mm	Precio
14MACHUE382CH	3,0	0,50	\$379.32
14MACHUE385CH	5,0	0,80	\$300.44
14MACHUE386CH	6,0	1,00	\$517.36
14MACHUE388CG	8,0	1,00	\$568.40
14MACHUE388CH	8,0	1,25	\$606.68
14MACHUE390CG	10,0	1,25	\$631.04
14MACHUE390CH	10,0	1,50	\$650.76
14MACHUE392CF	12,0	1,25	\$673.96
14MACHUE392CG	12,0	1,50	\$673.96
14MACHUE392CH	12,0	1,75	\$673.96
14MACHUE393CF	14,0	1,25	\$950.04
14MACHUE393CG	14,0	1,50	\$950.04
14MACHUE393CH	14,0	2,00	\$950.04

Unidad: 1 paquete con 5 Piezas. Máster: 1 paquete



## Machuelos Alta Velocidad

Características:  
• Semicónicos

Cuerda gruesa estándar (UNC) Acero HSS (alta velocidad). Semicónico

Código	Medida nominal		Hilos por pulgada	Precio
	Pulg.	mm		
14MACHUE320CH	1/8	3,1	40	\$499.96
14MACHUE321CH	5/32	3,9	32	\$499.96
14MACHUE322CH	3/16	4,7	24	\$532.44
14MACHUE323CH	1/4	6,3	20	\$744.72
14MACHUE324CH	5/16	7,9	18	\$772.56
14MACHUE325CH	3/8	9,5	16	\$1,153.04
14MACHUE326CH	7/16	11,1	14	\$1,328.20
14MACHUE327CH	1/2	12,7	13	\$1,387.36
14MACHUE328CH	9/16	14,2	12	\$1,446.52
14MACHUE329CH	5/8	15,9	11	\$2,017.24
14MACHUE330CH	3/4	19,0	10	\$2,017.24
14MACHUE331CH	7/8	22,2	9	\$2,289.84
14MACHUE332CH	1	25,4	8	\$3,013.68



Unidad: 1 paquete con 5 Piezas. Máster: 1 paquete

Acero HSS (alta velocidad) Cuerda fina (UNF).

Código	Medida nominal		Hilos por pulgada	Precio
	Pulg.	mm		
14MACHUE333CH	1/8	3,1	44	\$276.08
14MACHUE334CH	5/32	3,9	36	\$276.08
14MACHUE335CH	3/16	4,7	32	\$538.24
14MACHUE336CH	1/4	6,3	28	\$597.40
14MACHUE337CH	5/16	7,9	24	\$567.24
14MACHUE339CH	7/16	11,1	20	\$1,128.68
14MACHUE341CH	9/16	14,2	18	\$1,446.52
14MACHUE342CH	5/8	15,9	18	\$2,061.32
14MACHUE343CH	3/4	19,0	16	\$2,061.32
14MACHUE344CH	7/8	22,2	14	\$2,410.48
14MACHUE345CH	1	25,4	12	\$1,567.16
14MACHUE395CH	1	25,4	14	\$661.20



Unidad: 1 paquete con 5 Piezas. Máster: 1 paquete

## Maneral/garrote para machuelos



Código	Número pulg.	Capacidad pulg.	Capacidad mm	Longitud mm	Máster (Piezas)	Precio
14MANERA017SH	SI/TW/1	1/16-1/4	1,5-6,3	176	33	\$303.92
14MANERA019SH	SI/TW/3	1/8-1/2	3,1-12,7	285	14	\$379.32
14MANERA020SH	SI/TW/4	5/32-3/4	3,9-19,0	343	10	\$523.16

Unidad: 1 Pieza.

## Maneral/garrote para dados redondos



Código	Número	Capacidad Pulg.	Capacidad mm	Longitud mm	Precio
14MANERA025SH	SI/DH/3	1	25,4		\$257.52
14MANERA026SH	SI/DH/3	1.1/2"	38	220	\$280.72
14MANERA027SH	SI/DH/3	2"	50		\$373.52

Unidad: 1 Pieza. Máster: 25 Piezas.

## Maneral en "T" para machuelos



Características:  
• Acabado galvanizado  
• Con arandela metálica  
• Manija para mayor palanca  
• Tipo broquero

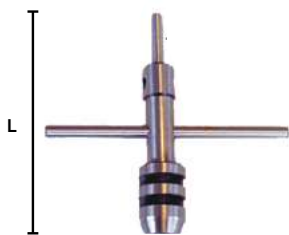

Código	Número pulg.	Capacidad Pulg.	Capacidad mm	Longitud mm	Zanco Pulg.	Máster (Piezas)	Precio
14MANERA028SH	SI/TR/15	5/32-1/4	3,9-6,3	6,3	1/4	25	\$419.92
14MANERA029SH	SI/TR/25	1/4-1/2	6,3-12,7	7,9	5/16	14	\$555.64

Unidad: 1 Pieza.

## Maneral en "T" para machuelos



Características:  
• Barra ajustable



Código	Número pulg.	Capacidad pulg.	Capacidad mm	Longitud mm	Máster (piezas)	Precio
14MANERA034SH	S/N	5/32-1/4	3,9-6,3	59	60	\$136.88
14MANERA035SH	S/N	1/4-5/16	6,3-7,9	87	35	\$184.44

Unidad: 1 Pieza.



### Maneral en "T" para machuelos

- Características:
- Mordazas templadas y endurecidas.
  - Para Machuelar, taladrar y rimar
  - Mordazas reemplazables.



Código	Número pulg.	Capacidad		Precio
		Pulg.	mm	
14MANERA036AL	ATW-0055	1/16 - 5/32	M1 - M4	\$201.84
14MANERA037AL	ATW-0056	5/32 - 1/4	M4 - M8	\$232.00
14MANERA038AL	ATW-0057	1/4 - 1/2	M6 - M12	\$352.64

Unidad: 1 Pieza.

### Maneral en "T" para machuelos

- Características:
- Mordazas templadas y endurecidas
  - Para Machuelar, taladrar y rimar
  - Mordazas reemplazables



Código	Número pulg.	Capacidad		Precio
		Pulg.	mm	
14MANERA039AL	ATW-0060	1/16 - 5/32	M1 - M4	\$364.24
14MANERA040AL	ATW-0061	5/32 - 1/4	M4 - M8	\$473.28
14MANERA041AL	ATW-0062	1/4 - 1/2	M6 - M12	\$714.56

Unidad: 1 Pieza.

### Maneral extra largo para machuelos

- Características:
- Maneral extralargo
  - Templado y endurecido
  - Mordazas reemplazables
  - Longitud 13" 330 mm.



Código	Número	Capacidad		Precio
		Pulg.	mm	
14MANERA042AL	ATW-0059	5/32 - 1/4	M4 - M8	\$639.16
14MANERA043AL	ATW-0058	1/4 - 1/2	M6 - M12	\$665.84

Unidad: 1 Pieza.

### Maneral de matraca

- Características:
- 2 Barras de 100 y 175 mm
  - 2 Broqueros
  - Maneral reversible
  - Mordazas intercambiables
  - Mecanismo matraca reversible



Código	Número	Broquero		Precio
		Chico	Grande	
14MANERA044AL	ATW-0380	5/32 - 1/4	1/4 - 1/2	\$926.84

Unidad: 1 Pieza.

### Dados para terrajas tornillos UNF

- Características:
- UNF

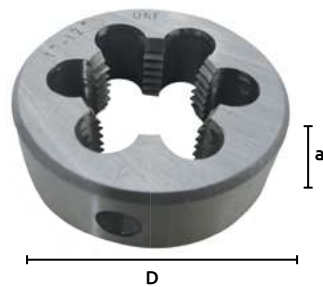

Código	Medidas		Cuerda	Precio
	(D)	(a)		
14DADOTA100CH			1/8" - 44 UNF	\$73.08
14DADOTA101CH	1" 25,4mm	7 mm	5/32" - 36 UNF	\$73.08
14DADOTA102CH			3/16" - 32 UNF	\$73.08
14DADOTA088CH	1" 25,4mm	9 mm	1/4" - 28 UNF	\$71.92
14DADOTA089CH			5/16" - 24 UNF	\$71.92
14DADOTA103CH	1" 25,4mm	7 mm	7/32" - 32 UNF	\$73.08
14DADOTA090CH	1" 25,4mm	9 mm	3/8" - 24 UNF	\$71.92
14DADOTA104CH	1" 25,4mm	7 mm	7/16" - 20 UNF	\$73.08
14DADOTA105CH			1/4" - 28 UNF	\$132.24
14DADOTA106CH	1.1/2" 38,1mm	10 mm	5/16" - 24 UNF	\$132.24
14DADOTA107CH			3/8" - 24 UNF	\$132.24
14DADOTA108CH			7/16" - 20 UNF	\$132.24
14DADOTA113CH			1/4" - 28 UNF	\$240.12
14DADOTA114CH			5/16" - 24 UNF	\$240.12
14DADOTA115CH			3/8" - 24 UNF	\$240.12
14DADOTA116CH	2" 50,8mm	13 mm	7/16" - 20 UNF	\$240.12
14DADOTA119CH			1/2" - 20 UNF	\$240.12
14DADOTA121CH			9/16" - 18 UNF	\$240.12

Unidad: 1 Pieza. Máster: 10 Piezas

### Dados para terrajas tornillos UNC

- Características:
- UNC

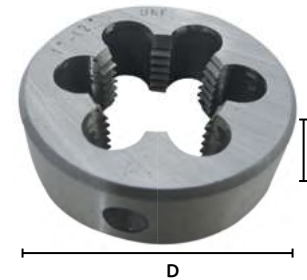

Código	Medidas		Cuerda	Precio
	(D)	(a)		
14DADOTA093CH			5/32" - 32 UNC	\$71.92
14DADOTA094CH	1" 25,4mm	7 mm	7/32" - 24 UNC	\$71.92
14DADOTA095CH			7/16" - 14 UNC	\$71.92
14DADOTA061CH			3/16" 24 UNC	\$89.32
14DADOTA062CH			1/4" 20 UNC	\$89.32
14DADOTA063CH	1" 25,4mm	9 mm	5/16" 18 UNC	\$89.32
14DADOTA064CH			3/8" 16 UNC	\$89.32
14DADOTA065CH			1/2" 13 UNC	\$89.32
14DADOTA069CH	1.1/2" 38,1mm	10 mm	1/4" 20 UNC	\$133.40
14DADOTA070CH			5/16" 18 UNC	\$133.40
14DADOTA071CH			3/8" 16 UNC	\$133.40
14DADOTA072CH			1/2" 13 UNC	\$133.40
14DADOTA073CH			5/8" 11 UNC	\$167.04
14DADOTA074CH			3/4" 10 UNC	\$167.04
14DADOTA075CH	1.1/2" 38,1mm	13 mm	7/16" 14 UNC	\$190.24
14DADOTA098CH			1/4" - 20 UNC	\$265.64
14DADOTA099CH			7/16" - 14 UNC	\$240.12
14DADOTA120CH			9/16" - 12 UNC	\$240.12
14DADOTA079CH	2" 50,8mm	13 mm	5/16" 18 UNC	\$107.88
14DADOTA080CH	2" 50,8mm	13 mm	3/8" 16 UNC	\$240.12

Unidad: 1 Pieza. Máster: 10 Piezas



## Terrajas tornillos

**Características:**

- Dados 1" diám. exterior:
  - 9 UNC 4-40; 6-32; 8-32; 10-24; 12-24; 1/4"-20; 5/16"-18; 3/8"-16; 7/16"-14
  - 5 UNF 10-32; 1/4"-28; 5/16"-24; 3/8"-24; 7/16"-20
  - 2 NS 1/4"-24; 1/4"-32
  - 1 NPT 1/8"-27
  - 5 MÉTRICO 6x1,0; 8x1,25; 10x1,0; 10x1,5; 11x1,5
- Dados 1,1/2" diám. exterior:
  - 4 UNC 1/2"-13; 9/16"-12; 5/8"-11; 3/4"-10
  - 4 UNF 1/2"-20; 9/16"-18; 5/8"-18; 3/4"-16
  - 1 NPT 1/4"-18
- 18 machuelos métricos: 18x1,5; 14x1,25; 12x1,75; 12x1,25; 10x1,5; 8x1,25; 6x1,0; 10x1,0; 11x1,5

- 30 machuelos UNC: 7/16"-14; 9/16"-12; 3/8"-16; 12-24; 10-24; 8-32; 6-32; 4-40; 5/16"-18; 1/4"-20; 1/4"-24; 1/4"-32; 3/4"-10, 1/2"-13, 5/8"-11
- 18 machuelos UNF: 7/16"-20; 9/16"-18; 3/8"-24; 10-32; 5/16"-24; 1/4"-28; 3/4"-16; 1/2"-20, 5/8"-18
- 1 maneral de garrote para machuelos
- 2 manerales en "T" para machuelos 1/16"-1/2"; 1/4"-3/4"
- 2 manerales de garrote para dado redondo 1", 1,1/2"
- Acero alloy
- MM / STD

Código	Número	Precio
14TARRAJ034CH	10-117-001	\$7,575.96

Unidad: 1 Juego con 110 Piezas. Máster: 1 Juego



ESTUCHE



**Características:**

- 10 dados redondos métricos
  - 3X0,5, 4 X 0,7; 5 X 0,8; 6 X 1,0; 8 X 1,25; 9 X 1,25; 10 X 1,5; 10 X 1,0; 12 X 1,75
- 10 dados UNC
  - 4-40, 6-32, 8-32, 10-24, 12-24, 1/4, 5/16, 3/8, 7/16, 1/2
- 6 dados UNF
  - 10-32, 1/4, 5/16, 3/8, 7/16, 1/2
- 1 dado NPT 1/8-27
- 10 machuelos métrico
- 6 machuelos UNF
- 10 machuelos UNC
- 1 machuelo NPT

- 1 maneral de garrote para machuelos
- 1 maneral en "T" para machuelos
- 1 maneral de garrote para dado redondo
- 2 calibradores de roscas
- 1 desarmador punta plana
- STD
- De tungsteno

Código	Número	Precio
14TARRAJ053CH	SCT116-2	\$3,007.88

Unidad: 1 Juego con 60 Piezas. Máster: 20 Juegos



ESTUCHE



**Características:**

- 17 dados redondos y machuelos:
  - M3x0,5 M3x0,6 M4x0,7 M4x0,75
  - M5x0,8 M5x0,9 M6x1,0 M6x0,75 M7x1,0
  - M7x0,75 M8x1,0 M8x1,25 M10x1,5
  - M10x1,25 M12x1,75 M12x1,5 1/8 NPT 27
- Milimétrico
- 1 maneral de garrote para machuelos
- 1 maneral en "T" para machuelos
- 1 maneral de garrote para dado redondo
- 1 calibrador de roscas
- 1 desarmador punta plana



Código	Número	Precio
14TARRAJ052SP	040059CS-02	\$1,694.76

Unidad: 1 Juego con 40 Piezas. Máster: 20 Juegos



BLISTER



## Tuerca para rin



Código	Número	Medidas	Aplicaciones	Máster (Piezas)	Precio
16TUERCA076CH	2020	12mm - 1.5 RD	Toda la línea: Chrysler nuevos, Voyager, Cirrus, Caliber, Stratus Y Neon	50	\$40.60

Unidad: 1 Pieza

- Características:
- Cromada



Código	Número	Medidas	Aplicaciones	Máster (Piezas)	Precio
16TUERCA077CH	2021	14mm - 1.5 RD hex. 7/8"	Camionetas Chevrolet 1995-2004	50	\$16.94
16TUERCA099CH	2021B	14mm - 2 RD	Camionetas Chevrolet 1995-2004	100	\$16.94

Unidad: 1 Pieza

- Características:
- Tropicalizada
  - Cónica

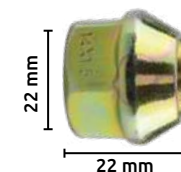

Código	Número	Medidas	Aplicaciones	Máster (Piezas)	Precio
*16TUERCA078CH	2022C	12mm - 1.25RD hex. 13/16"	Tsuru y camionetas Nissan	50	\$10.32
16TUERCA085CH	2022AW	9/16" - 18 RD	Micro	500	\$10.32
16TUERCA079CH	2022W	1/2" - 20 RD hex. 13/16"	Ford modelos antiguos	50	\$10.32

Unidad: 1 Pieza

- Características:
- Tropicalizada\*
  - Galvanizada
  - Cónica

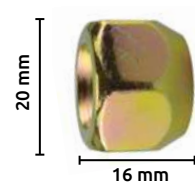

## Tuerca para rin

- Características:  
 • Tropicalizada\*  
 • Galvanizada  
 • Cónica

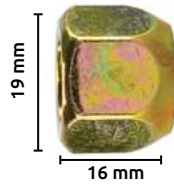

Código	Número	Medidas	Aplicaciones	Máster (Piezas)	Precio
*16TUERCA131CH	2023CA	12mm - 1.25 RD	Ford, Chevrolet y Chrysler 90-98	100	\$10.44
*16TUERCA080CH	2023C	12mm - 1.5 RD hex. 3/4"		50	\$10.44
16TUERCA081CH	2023W	7/16" - 20 RD hex. 3/4"	Dodge y Chrysler	50	\$10.44
** 16TUERCA174CH	2023X	7/16" - 20 RD hex. 3/4"		50	\$10.44

Unidad: 1 Pieza

\*\*No incluyen oferta

- Características:  
 • Cromadas  
 • Cónica



Código	Número	Medidas	Aplicaciones	Máster (Piezas)	Precio
16TUERCA113CH	2033A	12mm - 1.75 RD	Ford lobo y expedition	50	\$33.64
16TUERCA114CH	2033B	14mm - 2 RD	Triton y Combi	50	\$33.64
16TUERCA115CH	2033C	14mm - 1.5 RD	Cheyenne y Suburban	50	\$33.64
16TUERCA152CH	2033D	9/16"-18RD	Chrysler y Durango	50	\$33.64

Unidad: 1 Pieza

- Características:  
 • Tropicalizado



Código	Número	Medidas	Aplicaciones	Máster (Piezas)	Precio
16TUERCA159CH	2062	12mm-1.5RD	Chevrolet, Pontiac, Cavalier y Neon	250	\$52.20

Unidad: 1 Pieza

- Características:  
 • Negro



Código	Número	Medidas	Aplicaciones	Máster (Piezas)	Precio
16TUERCA160CH	2063	14mm-1.5RD	Chevrolet 3.5 toneladas	250	\$64.96

Unidad: 1 Pieza

## Tuerca para rin de magnesio

- Características:  
 • Cromada  
 • Corta

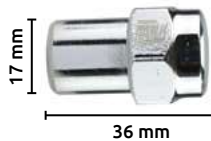

Código	Número	Medidas	Aplicaciones	Máster (Piezas)	Precio
16TUERCA037CH	2003C	12mm -1.25RD	Nissan	50	\$25.52
16TUERCA059CH	2003D	12mm - 1.5 RD	Gm, Ford y Chrysler	50	\$25.52
16TUERCA069CH	2003F	14mm - 1.5 RD	Combi Suburban	50	\$25.52
16TUERCA006CH	2003B	7/16" - 20 RD	Chrysler, Gm y Nissan Viejo	50	\$25.52
16TUERCA005CH	2003A	1/2" - 20 RD	Gm, Ford y Chrysler	50	\$25.52

Unidad: 1 Pieza

- Características:  
 • Cromada  
 • Larga\*



Código	Número	Medidas	Aplicaciones	Máster (Piezas)	Precio
* 16TUERCA055CH	2017/59	12mm - 1.5 RD	Chrysler	25	\$44.08
16TUERCA139CH	2017B	1/2" - 20 RD		50	\$44.08

Unidad: 1 Pieza

## Tuerca doble cuerda



Código	Número	Medidas	Aplicaciones	Máster (Piezas)	Precio
16TUERCA091CH	2025	14mm - 1.5 RD	Chevrolet/2000 /2007	10	\$29.00
16TUERCA134CH	2025B	14mm - 2.0 RD	Chevrolet	50	\$29.00
16TUERCA135CH	2025C	9/16" 18 RD	Chevrolet	50	\$29.00

Unidad: 1 Pieza

Características:  
• Tropicalizada

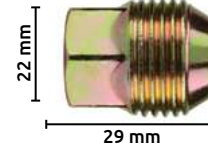

Características:  
• Tropicalizada

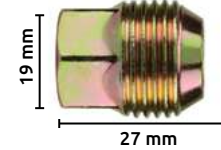

Código	Número	Medidas	Aplicaciones	Máster (Piezas)	Precio
16TUERCA090CH	2026	12mm - 1.5 RD	Chevrolet/ Silvert	10	\$29.00
16TUERCA129CH	2026B	12mm - 1.25 RD	GM/ silvert	50	\$29.00

Unidad: 1 Pieza

## Tuerca con rondana flotante



Código	Número	Medidas	Aplicaciones	Máster (Piezas)	Precio
16TUERCA093CH	2028A	12mm - 1.25 RD	Nissan Tiida y Altima	50	\$31.32
16TUERCA092CH	2028	12mm - 1.5 RD	Toyota y Land rover	50	\$31.32

Unidad: 1 Pieza

Características:  
• Cromada

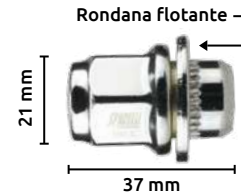

Código	Número	Medidas	Aplicaciones	Máster (Piezas)	Precio
16TUERCA119CH	2037A	9/16 UNF	Para camionetas de 3 1/2 del 2000 en adelante.	25	\$48.72
16TUERCA120CH	2037B	5/8 UNF		25	\$48.72

Unidad: 1 Pieza

Características:  
• UNF  
• Acabado negro



Código	Número	Medidas	Aplicaciones	Máster (Piezas)	Precio
16TUERCA145CH	2053C	12mm - 1.75RD	Chevrolet	50	\$38.28
16TUERCA143CH	2053A	14mm - 1.50RD		50	\$38.28
16TUERCA144CH	2053B	14mm - 2.0RD		50	\$38.28

Unidad: 1 Pieza

Características:  
• Tropicalizada

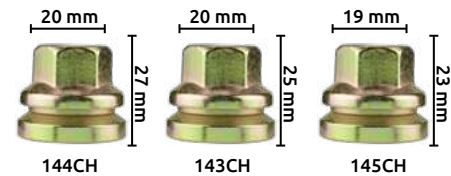

Código	Número	Medidas	Aplicaciones	Máster (Piezas)	Precio
16TUERCA153CH	2054A	12mm - 1.25RD	Nissan y Sentra	50	\$27.84
16TUERCA146CH	2054	12mm - 1.5 RD	Honda, Toyota y Ford fiesta	50	\$27.84

Unidad: 1 Pieza

Características:  
• Cromada



Código	Número	Medidas	Aplicaciones	Máster (Piezas)	Precio
16TUERCA164CH	2059A	12mm - 1.25 RD	Nissan y Sentra	50	\$48.72
*16TUERCA157CH	2059	12mm - 1.5 RD	GM, Ford y Chrysler	50	\$44.08

Unidad: 1 Pieza

Características:  
• Cromada  
• Hexagonal  
• Rondana fija\*



## Tuerca con rondana fija

Características:  
•UNF  
•Galvanizada  
•Corta

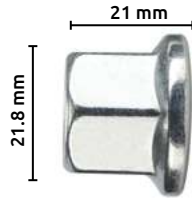

Código	Número	Medidas	Aplicaciones	Máster (Piezas)	Precio
16TUERCA121CH	2038A	9/16 UNF	Para camionetas de 3 1/2 viejos modelos.	250	\$35.96
16TUERCA122CH	2038B	5/8 UNF		250	\$35.96

Unidad: 1 Pieza

Características:  
•Cromada  
•Rondana integrada



Código	Número	Medidas	Aplicaciones	Máster (Piezas)	Precio
16TUERCA075CH	2039	12mm - 1.5 RD	Atos y Verna	50	\$35.96

Unidad: 1 Pieza

Características:  
•UNF  
•Galvanizada  
•Larga



Código	Número	Medidas	Aplicaciones	Máster (Piezas)	Precio
16TUERCA124CH	2041A	9/16 UNF	Para camionetas de 3 1/2	250	\$71.92
16TUERCA125CH	2041B	5/8 UNF		250	\$71.92

Unidad: 1 Pieza

Características:  
•Tropicalizada

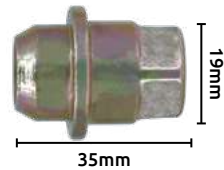

Código	Número	Medidas	Aplicaciones	Máster (Piezas)	Precio
16TUERCA141CH	2051	12mm - 1.50 RD	Ford expedition	50	\$42.92

Unidad: 1 Pieza

Características:  
•Tropicalizada

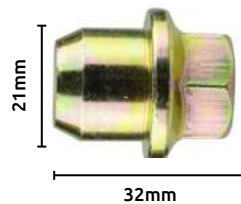

Código	Número	Medidas	Aplicaciones	Máster (Piezas)	Precio
16TUERCA142CH	2052	1/2" - 20 RD	Voyager y Ford expedition	50	\$42.92
16TUERCA154CH	2052A	12mm - 1.25RD	Nissan	50	\$41.76
16TUERCA155CH	2052B	12mm - 1.5 ORD	GM, Ford y Chrysler	50	\$41.76
** 16TUERCA172CH	20RD	14mm - 2.00-20RD	Lobo y Explorer	50	\$41.76

Unidad: 1 Pieza

\*\*No incluyen oferta

Características:  
•Galvanizada  
•Hexagonales



Código	Número	Medidas	Aplicaciones	Máster (Piezas)	Precio
16TUERCA148CH	2056R	1.1/8" UNF Derecha	Servicio pesado (camión, trailer, autobús, algunos modelos de Dina)	50	\$103.24
16TUERCA149CH	2056L	1.1/8" UNF Izquierda		50	\$103.24

Unidad: 1 Pieza

## Tuerca "K"



Características:  
•Cromadas  
•Cónicas

Código	Número	Medidas	Aplicaciones	Máster (Piezas)	Precio
16TUERCA053CH	5450C/34	12mm - 1.25 RD	Nissan	50	\$17.98
16TUERCA028CH	5450A	12mm - 1.5 RD	GM, Ford y Chrysler modelo 81 en adelante		\$17.98
16TUERCA096CH	5450D	14mm - 1.5 RD	GM y Ford		\$17.98
16TUERCA097CH	5450E	14mm - 2 RD	Nissan		\$17.98
16TUERCA029CH	5450B	1/2" - 20 RD	GM, Ford y Chrysler hasta modelo 80		\$17.98

Unidad: 1 Pieza



Características:  
•Cromadas  
•Cónicas

Código	Número	Medidas	Aplicaciones	Máster (Piezas)	Precio
16TUERCA050CH	2004C/30	12mm - 1.25 RD	NISSAN	50	\$17.40
16TUERCA051CH	2004C/35	12mm - 1.25 RD	NISSAN		\$17.40
16TUERCA007CH	2004B/30	12mm - 1.5 RD	GM, Ford y Chrysler		\$17.40
16TUERCA030CH	2004B/35	12mm - 1.25 RD	GM, Ford y Chrysler		\$17.40
16TUERCA089CH	2004E/35	14mm - 1.5 RD	GM y Ford		\$17.40
16TUERCA008CH	2004A/30	1/2" - 20 RD	GM, Ford y Chrysler		\$17.40
16TUERCA031CH	2004A/35	1/2" - 20 RD	GM, Ford y Chrysler		\$17.40

Unidad: 1 Pieza

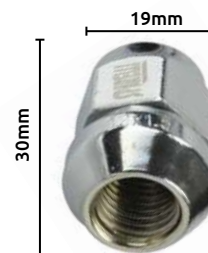

## Tuerca negra



Características:  
•Terminado negro

Código	Número	Medidas	Aplicaciones	Máster (Piezas)	Precio
16TUERCA126CH	D2040	14mm x 1.5RD	COMBI	500	\$26.68

Unidad: 1 Pieza

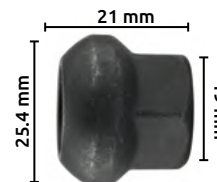

## Tuerca estriada



Características:  
•Cromada  
•Estriada

Código	Número	Medidas	Aplicaciones	Máster (Piezas)	Precio
16TUERCA056CH	WL018A	12 mm - 1.25 RD	Nissan	25	\$16.70
16TUERCA057CH	WL018B	12mm -1.50 RD	GM, Ford y Chrysler	25	\$16.70
16TUERCA058CH	WL018C	1/2" - 20 RD	GM, Ford y Chrysler	25	\$16.70

Unidad: 1 Pieza



Características:  
•Cromada

Código	Número	Medidas	Aplicaciones	Máster (Piezas)	Precio
*16TUERCA118CH	WL034C	12mm - 1.75 RD	Camioneta american	400	\$37.12
*16TUERCA116CH	WL034A	14mm - 1.5 RD	Chevy, Ford, Combi e Ichivan	400	\$37.12
*16TUERCA117CH	WL034B	14mm - 2 RD	Lobo 2013 en adelante y Cheyene	400	\$37.12
16TUERCA184CH	5014-07	14mm - 1.5 RD	Chevy y sirve para llave 16LLAVE-089CH	100	\$26.68

Unidad: 1 Pieza



## Tuerca bolita

Características:  
•Cromada



**\$ OFERTA ESPECIAL**

Código	Número	Medidas	Aplicaciones	Máster (Piezas)	Precio
16TUERCA022CH	2005	12mm- 1.25RD	Nissan y Renault	50	\$17.40
16TUERCA136CH	2005B	12mm -1.5 RD	Honda,Toyota, Mitsubishi y Suzuki	50	\$17.40

Unidad: 1 Pieza

Características:  
•Galvanizada



Código	Número	Medidas	Aplicaciones	Máster (Piezas)	Precio
16TUERCA147CH	2055	12mm - 1.25 RD	Matiz	50	\$17.08

Unidad: 1 Pieza

## Tuerca cónica pasada

Características:  
•Cromada



**\$ OFERTA ESPECIAL**

Código	Número	Medidas	Aplicaciones	Máster (Piezas)	Precio
16TUERCA074CH	5350CD	12mm - 1.25 RD	GM, Ford, Renault Chrysler y V.W.	50	\$13.34
16TUERCA072CH	5350CA	12mm - 1.5 RD	GM, Ford, Renault Chrysler y V.W.		\$13.34
16TUERCA027CH	5350CC	14mm - 1.5 RD	Combi, Panel, V.W. Sedan y Dodge hasta 91		\$13.34
16TUERCA073CH	5350CB	1/2" - 20 RD	GM, Ford, Renault Chrysler y V.W.		\$13.34

Unidad: 1 Pieza

Características:  
•Tropicalizada

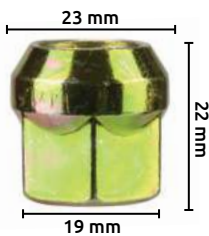

Código	Número	Medidas	Aplicaciones	Máster (Piezas)	Precio
16TUERCA025CH	5350YA	12mm - 1.5 RD	GM, Ford, Renault Chrysler y V.W.	50	\$9.63
16TUERCA071CH	5350YC	14mm - 1.5 RD	Combi,Panel V.W., Sedan y Dodge hasta 91		\$9.63
16TUERCA026CH	5350YB	1/2" - 20 RD	GM, Ford, Renault Chrysler y V.W.		\$9.63

Unidad: 1 Pieza

## Tuerca cilíndrica

Características:  
•Cromada



**\$ OFERTA ESPECIAL**

Código	Número	Medidas	Aplicaciones	Máster (Piezas)	Precio
16TUERCA046CH	2014A	12mm - 1.25RD	Renault y Nissan	50	\$16.24
16TUERCA047CH	2014B	12mm - 1.5RD	GM, Ford y Chrysler		\$16.24
16TUERCA067CH	2014D	14mm - 1.5RD	Combi y Suburban		\$16.24
16TUERCA066CH	2014C	1/2" - 20 RD	GM, Ford y Chrysler		\$16.24

Unidad: 1 Pieza

Tuerca placacero



Código	Número	Medidas	Aplicaciones	Máster (Piezas)	Precio
16TUERCA070CH	2000B	12mm - 1.25RD	Nissan	50	\$18.56
16TUERCA060CH	2000A	12mm - 1.5RD	GM, Ford y Chrysler	50	\$18.56
16TUERCA001CH	2000	7/16 - 20 RD	Nissan y GM	50	\$18.56

Unidad: 1 Pieza

Características:  
•Cromada



Código	Número	Medidas	Aplicaciones	Máster (Piezas)	Precio
16TUERCA038CH	2001B	14mm - 1.5RD	Combi suburban	50	\$24.36
16TUERCA002CH	2001	1/2" - 20 RD	GM, Ford y Chrysler	50	\$18.56

Unidad: 1 Pieza

Características:  
•Cromada



Código	Número	Medidas	Aplicaciones	Máster (Piezas)	Precio
16TUERCA137CH	2002D	14mm - 1.5 RD	Micros, camiones 300/350,Dodge y Ford	10	\$87.00
16TUERCA052CH	2002C	14mm - 2RD (STD)		10	\$87.00
16TUERCA004CH	2002	9/16 - 18 (FINA)		10	\$87.00
16TUERCA039CH	2002B	5/8 - 18 (FINA)		10	\$87.00

Unidad: 1 Pieza

Características:  
•Cromada



Código	Número	Medidas	Aplicaciones	Máster (Piezas)	Precio
16TUERCA039WW (Cabeza y base plana)	2002B	5/8 - 18 (FINA)	Micros, camiones 300/350,Dodge y Ford	10	\$87.00

Unidad: 1 Pieza

Características:  
•Cromada  
•Corta

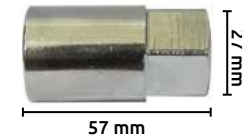

Código	Número	Medidas	Aplicaciones	Máster (Piezas)	Precio
16TUERCA123CH	2006LC	12mm - 1.75RD	Para combi	50	\$23.20
** 16TUERCA173CH	2006LA	13mm - 1.5RD		50	\$23.20
16TUERCA166CH	2006LC	14mm - 1.75RD	Para combi	50	\$23.20
*16TUERCA036CH	2006	14mm - 1.5RD	Combi,Cheyenne, Chevrolet pick	50	\$24.36
16TUERCA044CH	2006LA	14mm - 1.5RD	Up desde 92, Silverado Suburban y Avalanche	50	\$23.20
*16TUERCA098CH	2006B	14mm - 2RD	Dodge y Ford	50	\$23.20
16TUERCA045CH	2006LB	14mm - 2RD	Ford, Lobo, Navigator Spedition, F250 modelos 2000 en adelante	50	\$23.20

Unidad: 1 Pieza

\*\*No incluyen oferta

Características:  
•Cromada  
•Corta\*  
•Larga

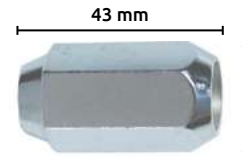

Código	Número	Medidas	Aplicaciones	Máster (Piezas)	Precio
16TUERCA041CH	2010B	14mm - 1.5 RD	Combi ,Cheyenne, Chevrolet pick Up desde 92, Silverado y Suburban	50	\$23.20
16TUERCA088CH	2010D	14mm - 2RD	Ford y Lobo	50	\$23.20
16TUERCA040CH	2010A	9/16" - 18	Combi, Cheyenne Chevrolet pick Up desde 92, Silverado y Suburban	50	\$23.20
** 16TUERCA170CH	2010A	9/16"		50	\$23.20
16TUERCA084CH	2010C	1/2" - 20 RD	Combi y chevrolet	50	\$23.20

Unidad: 1 Pieza

\*\*No incluyen oferta

Características:  
•Cromada  
•Cónica



Código	Número	Medidas	Aplicaciones	Máster (Piezas)	Precio
16TUERCA158CH	2058	12mm - 1.5 RD	Honda	10	\$17.40

Unidad: 1 Pieza

Características:  
•Cromada  
•Hexagonal



## Juego de seguros placacero

- Características:
- Cromados
  - Juego con 4 seguros y 2 llaves
  - Con 2 llaves hexagonales 11/16"
  - Con 2 llaves hexagonal 3/4"



**OFERTA ESPECIAL**

Código	Número	Medidas	Med. Seguro mm (A) X (L)		Aplicación	Precio
16TUERCA017CH	190A	1/2"-20 RD				\$312.04
16TUERCA018CH	190B	12mm-1.25 RD	25	40	GM,Ford,Chrysler	\$312.04
16TUERCA019CH	190C	12mm-1.5 RD			Nissan, Comb y Suburban	\$312.04
16TUERCA064CH	190D	14 mm-1.5 RD				\$312.04
16TUERCA132CH*	190E	9/16"-1.5 RD	25	40	Cañon corto, Ram pick up modelos viejos y Dodge durango * No sirve para micros	\$312.04
16TUERCA133CH*	190F	14 mm-2 RD	25	40	Cañon corto, Ford Lobo y Harley Davidson * No sirve para torton super duty	\$312.04



BLISTER

Unidad: 1 juego con 6 Piezas. Máster: 10 juegos.

**OFERTA ESPECIAL**



BLISTER

Código	Número	Medidas	Med. Seguro mm (A) X (L)		Aplicación	Precio
16TUERCA127CH	1866	12mm-1.75 RD	26	43	GM, Ford, VW	\$182.12

Unidad: 1 juego con 6 Piezas. Máster: 10 juegos.

## Llave para tuerca birlo cilíndrico

- Características
- Cromado
  - Material: Acero
  - Larga

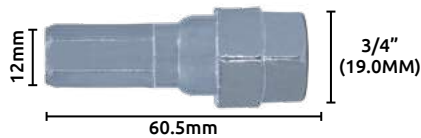

Código	Número	Medidas	Aplicaciones	Precio
16LLAVE-024CH	LLWL2016	Longitud: 60.5mm 1/2" - 3/4" (12,0MM - 19,0 MM)	<ul style="list-style-type: none"> <li>• 16TUERCA046CH</li> <li>• 16TUERCA047CH</li> <li>• 16TUERCA048CH</li> <li>• 16TUERCA049CH</li> <li>• 16TUERCA066CH</li> <li>• 16TUERCA067CH</li> <li>• 16TUERCA068CH</li> </ul>	\$48.72

Unidad: 1 Pieza. Máster: 50 Piezas.

## Llave para birlo

- Características
- Negro
  - Material: Acero

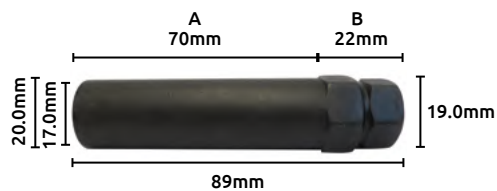

**Esta llave no es apta para usarse en pistola de impacto**

Código	Número	Medidas	Aplicaciones	Precio
16LLAVE-023CH	LLWL018	Longitud: 89 mm Diámetro interno: 17 mm Diámetro externo: 20 mm Diámetro hexágono: 19 mm A: 70 mm B: 22 mm	<ul style="list-style-type: none"> <li>• 16TUERCA056CH</li> <li>• 16TUERCA057CH</li> <li>• 16TUERCA058CH</li> <li>• 16TUERCA110CH</li> <li>• 16TUERCA111CH</li> </ul>	\$140.36

Unidad: 1 Pieza. Máster: 30 Piezas.

## Llave estriada para birlo

- Características
- 6 estrias
  - Cromada

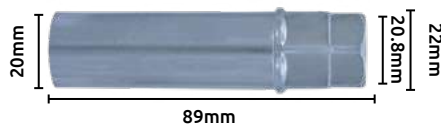

Código	Número	Medidas	Aplicaciones	Precio
16LLAVE-025CH	WLL035	Longitud: 89 mm Diámetro interno: 20 mm Diámetro externo: 22 mm Diámetro hexágono: 20.8 mm	<ul style="list-style-type: none"> <li>• 16TUERCA116CH</li> <li>• 16TUERCA117CH</li> <li>• 16TUERCA118CH</li> </ul>	\$140.36

Unidad: 1 Pieza. Máster: Caja con 200 Piezas.



## Llave estriada para birlo

Características:

- 7 estrias
- Resistente a la corrosión



Código	Número	Medidas	Aplicaciones	Precio
16LLAVE-089CH	7	Longitud: 87 mm Diámetro interno: 20mm Diámetro externo: 22 mm Diámetro hexágono: 18 mm	Compatible con TUNNER	\$153.12

Unidad: 1 pieza Master: 1 pieza



## Birlos

Características:

- Corto
  - Cromado
- Aplicaciones:
- Para la mayoría de los autos medianos.

Características\*:

- Hexagonales
  - Cromado
- Aplicaciones\*:
- Mini cooper



Código	Número	Medidas	Máster	Precio
16TUERCA106CH	WB030A	12mm - 1.50 RD	200 Piezas	\$31.32
16TUERCA107CH	WB030B	14 mm - 1.50 RD		\$31.32
16TUERCA156CH*	WB030C	14 mm- 1.25RD	25 Piezas	\$31.32

Unidad: 1 Pieza.

Características:

- Corto
- Cromado

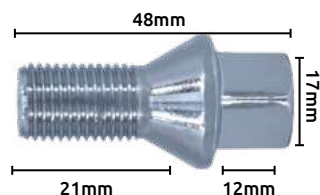

Aplicaciones: Caribe, Atlantic, Corsar, VW, Chevy, Golf Hasta 99, Jetta Hasta 99, Renault, Seat, Toledo, Cordoba, Platina, Corsa.  
\*Peugeot



Código	Número	Medidas	Precio
16TUERCA043CH*	WB010	12mm - 1.25 RD	\$27.84
16TUERCA062CH	WB011	12 mm - 1.5 RD	\$27.84

Unidad: 1 Pieza. Máster: 25 Piezas.

Características:

- Cromado

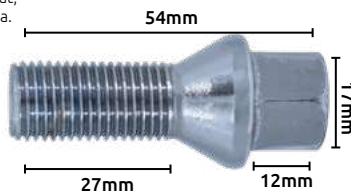

Aplicaciones:  
• VW, Beetle, Jetta A-4, Golf A-4, Passat, Audi, Mercedes.



Código	Número	Medidas	Precio
16TUERCA063CH	WB011	14 mm - 1.5 RD	\$27.84

Unidad: 1 Pieza. Máster: 25 Piezas.

Características:

- Largo
- Cromado

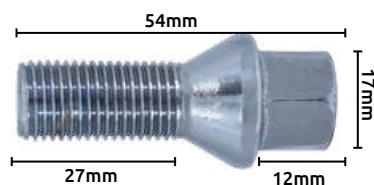

Aplicaciones:  
• Para la mayoría de los autos medianos.



Código	Número	Medidas	Precio
16TUERCA108CH	WB031A	12mm - 1.50 RD	\$31.32
16TUERCA109CH	WB031B	14 mm - 1.50 RD	\$31.32

Unidad: 1 Pieza. Máster: 200 Piezas.

Características:

- Corto
- Galvanizado

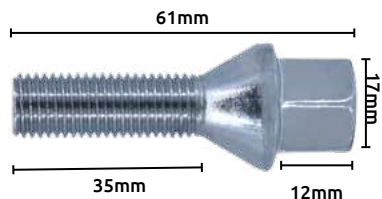

Aplicaciones:  
• WV, GM, Renault, Seat.



Código	Número	Medidas	Precio
16TUERCA128CH	WB036	14 mm - 1.50 RD	\$31.32

Unidad: 1 Pieza. Máster: 400 Piezas.

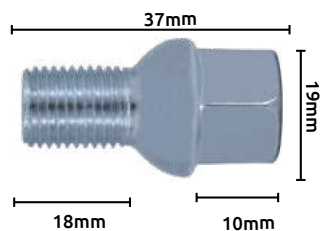

## Birlo cilíndrico

- Características:
- Cromado
- Aplicaciones:
- 2016A: Caribe, Atlantic, Corsar, Vw, Chevy, Golf, Hasta99, Jetta Hasta 99, Renault, Seat, Ibiza, Toledo, Leon, Cordoba, Platina, Corsa.
  - 2016C: Nissan
  - 2016B: Wv, Beatle, Jetta A-4, Golf A-4, Passat, Audi, Mercedes, Combi.

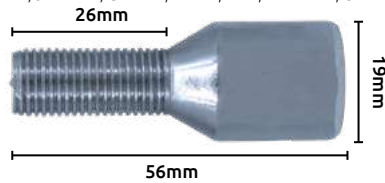

Código	Número	Medidas	Precio
16TUERCA048CH	2016A	12 mm - 1.5 RD	\$29.00
16TUERCA068CH	2016C	12 mm - 1.25 RD	\$29.00
16TUERCA049CH	2016B	14 mm - 1.5 RD	\$29.00

Unidad: 1 Pieza. Máster: 25 Piezas.

## Birlo automotriz

- Características:
- Cromado
  - Se surte sin llave
  - Cabeza estriada
- Aplicaciones:
- Chevy, Pointer, Corsa, Platina, Jetta.

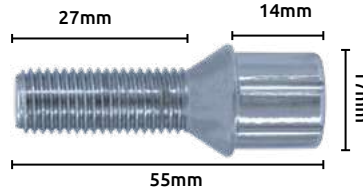

Código	Número	Medidas	Precio
16TUERCA111CH	WB032B	12mm - 1.5 RD	\$31.32
16TUERCA110CH	WB032A	14mm - 1.5 RD	\$31.32

Unidad: 1 Pieza. Máster: Caja con 250 Piezas.

## Birlo para rin de magnesio

- Características:
- Cromado
- Aplicaciones:
- 009CH: GM, Ford, Chrysler
  - 010CH: Combi/panel, V.W. Sedan Dodge Hasta 91

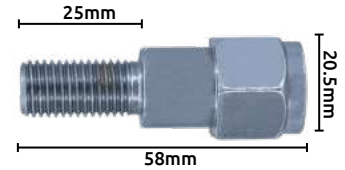

Código	Número	Medidas	Precio
16TUERCA009CH	1282	12mm - 1.5 RD	\$54.52
16TUERCA010CH	1292	14 mm - 1.5 RD	\$54.52

Unidad: 1 Pieza. Máster: 25 Piezas.

## Juego de birlos para rin de magnesio

- Características:
- Cromados
  - Juego con 4 birlos, 1 llave hexagonal de 3/4" y 4 rondanas.
  - Marca: SPARELLI



BLISTER

Código	Número	Medidas	Med. Seguro mm (A) X (L)	Aplicaciones	Precio
16TUERCA020CH	191-A	9/16" - 1.5 RD	14 X 60	Dodge y Chrysler	\$190.24

Unidad: 1 Juego. con 9 Piezas. Máster: 10 Juegos.

## Juego de birlos con seguro flotante para rin

- Características:
- Cromados
  - Jgo. con 4 birlos y 2 llaves hexagonales 11/16"
  - Marca: SPARELLI

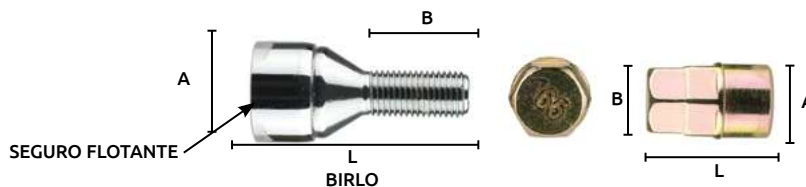

BLISTER

Código	Número	Medidas	Med. Seguro mm			Aplicación	Precio
			(A)	X (B)	X (L)		
16TUERCA032CH	WLB-033A	12mm - 1.5RD	BIRLO 25 LLAVE 21.7	25 17	57.5 32	Chevy, Monza, Passport, Pontiac, Honda, Atlantic, Jetta Viejo, Golf Viejo, VW, Sedan Viejo	\$301.60
16TUERCA054CH	WLB-033C	12mm - 1.25RD	BIRLO 25 LLAVE 21.7	27 17	58.5 33	Peugeot, BMW, Carros Recientes	\$301.60
16TUERCA150CH	WLB-033E	14mm - 1.25RD	BIRLO 26.5 LLAVE 21	28 19	55 34	Mini Cooper	\$272.60
16TUERCA033CH	WLB-033B	14mm - 1.5RD	BIRLO 25 LLAVE 21.7	25 17	54.6 32	VW, Eurovan, Porche, Polo, Jetta A4, Beatle	\$301.60
16TUERCA140CH	WLB-033D	14mm - 2.0 RD	BIRLO 25 LLAVE 21.7	25 19	55 34	Chevy, Ford Lobo	\$233.16

Unidad: 1 Juego. con 6 Piezas. Máster: 10 Juegos.

## Tabla de Aplicaciones

Modelo	Año	Medidas	Modelo	Año	Medidas	Modelo	Año	Medidas
<b>GENERAL MOTORS</b>			<b>VAM</b>			<b>VOLKSWAGEN</b>		
CENTURY	TODOS	12mm x 1.5 RD	LERMA	TODOS	1/2mm x 20 RD	CORSAR SEDAN	TODOS	12 mm x 1.5 RD
CUTTLAS	TODOS	12mm x 1.5 RD	RALLY	TODOS	1/2mm x 20 RD	CORSAR VARIANT	TODOS	12 mm x 1.5 RD
CAVALIER	TODOS	12mm x 1.5 RD	PACER	TODOS	1/2mm x 20 RD	JETTA	TODOS	12 mm x 1.5 RD
SUBURBAN	TODOS	1/2 x 20 RD	CLASSIC	TODOS	1/2mm x 20 RD	GOLF	TODOS	12 mm x 1.5 RD
CHEYENNE	TODOS	1/2 x 20 RD	AMERICAN	TODOS	1/2mm x 20 RD	ATLANTIC	TODOS	12 mm x 1.5 RD
HUNTER	TODOS	1/2 x 20 RD	AMERICAN GUAYIN	TODOS	1/2mm x 20 RD	CARIBE	TODOS	12 mm x 1.5 RD
PICK UP	73-90	7/16 x 20 RD	GREMLIN	TODOS	1/2mm x 20 RD	COMBI/PANEL	TODOS	14 mm x 1.5 RD
PICK UP	46-72	7/16 x 20 RD	JAVELIN	TODOS	1/2mm x 20 RD	BRASILIA	TODOS	14 mm x 1.5 RD
CELEBRITY	TODOS	12mm x 1.5 RD	JEEP	TODOS	1/2mm x 20 RD	SAFARI	TODOS	12 mm x 1.5 RD
MONTE CARLO	TODOS	7/16 x 20 RD	WAGONNER	TODOS	1/2mm x 20 RD	VW. SEDAN	TODOS	14 mm x 1.5 RD
CAPRICE	77-84	7/16 x 20 RD	<b>CHRYSLER</b>			<b>NISSAN</b>		
IMPALA/CAPRICE	71-76	1/2 x 20 RD	NEW YORKER	TODOS	12 mm x 1.5 RD	HIKARI	TODOS	12mm x 1.25 RD
MALIBU CLASSIC	TODOS	7/16 x 20 RD	PHANTOM	TODOS	12 mm x 1.5 RD	TSURU II SEDAN	TODOS	12mm x 1.25 RD
CHEVELLE MALIBU	TODOS	7/16 x 20 RD	SPIRIT	TODOS	12 mm x 1.5 RD	TSURU II (VAG.)	TODOS	12mm x 1.25 RD
CHEVY NOVA	TODOS	7/16 x 20 RD	SHADOW	TODOS	12 mm x 1.5 RD	ICHI VAN	TODOS	12mm x 1.25 RD
<b>FORD MOTORCOMPANY</b>			SHADOW GTS	TODOS	12 mm x 1.5 RD	PICK UP	79-80	12mm x 1.25 RD
TAURUS (S. Y. G.)	TODOS	12mm x 1.5 RD	RAM CHARGER	TODOS	1/2 x 20 RD	PICK UP	HASTA 78	7/16 x 20 RD
COUGAR	TODOS	1/2 x 20 RD	ADVENTURER	TODOS	1/2 x 20 RD	TSURU SEDAN	TODOS	12mm x 1.25 RD
THUNDERBIRD	85-88	1/2 x 20 RD	PICK UP	TODOS	1/2 x 20 RD	TSURU (VAG.)	TODOS	12mm x 1.25 RD
THUNDERBIRD	89-90	12mm x 1.5 RD	LEBARON "K"	TODOS	12 mm x 1.5 RD	TSURU SAMURAY	TODOS	12mm x 1.25 RD
TOPAZ	TODOS	12mm x 1.5 RD	LEBARON (ANT.)	TODOS	1/2 x 20 RD	SAKURA	TODOS	12mm x 1.25 RD
PICK UP	TODOS	1/2 x 20 RD	CORDOBA	TODOS	1/2 x 20 RD	DATSUN SEDAN	79-84	12mm x 1.25 RD
GRAND MARQUIS	TODOS	1/2 x 20 RD	DART "K"	TODOS	12 mm x 1.5 RD	DATSUN SEDAN	HASTA 78	7/16 x 20 RD
CROWN VICTORIA	TODOS	1/2 x 20 RD	DART "EUROPA"	TODOS	12 mm x 1.5 RD	<b>MICROS Y CAMIONES 300 Y 350</b>		
MUSTANG	TODOS	1/2 x 20 RD	DART (ANT.)	TODOS	1/2 x 20 RD	FORD	TODOS	9/16
FAIRMONT	TODOS	1/2 x 20 RD	MAGNUM "K"	TODOS	12 mm x 1.5 RD	CHEVROLET	HASTA 91	9/16
MAVERICK/FALCON	TODOS	1/2 x 20 RD	MAGNUM (ANT.)	TODOS	1/2 x 20 RD	DODGE	HASTA 91	14 mm x 1.5 RD
GALAXIE LTD.	TODOS	1/2 x 20 RD	VOLARE "K"	TODOS	12 mm x 1.5 RD	CHEVROLET	92-96	9/16
<b>RENAULT</b>			VOLARE "EUROPA"	TODOS	12 mm x 1.5 RD	DODGE	92-96	
ALLIANCE	TODOS	12mm x 1.5 RD	VOLARE (ANT.)	TODOS	1/2 x 20 RD			
R-18 SEDAN	TODOS	12mm x 1.25 RD	MONACO	TODOS	1/2 x 20 RD			
R-18 GUAYIN	TODOS	12mm x 1.25 RD	VALIANT DUSTER	TODOS	1/2 x 20 RD			
R-12 ROUTIER	TODOS	12mm x 1.25 RD	CHARGER	TODOS	1/2 x 20 RD			
R-12 GUAYIN	TODOS	12mm x 1.25 RD	BARRACUDA	TODOS	7/16 x 20 RD			

### Rondana para tuerca

- Características:
- Rondana plana para tuerca de magnesio
  - Galvanizado

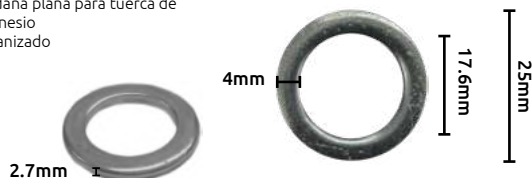

Código	Precio
16RONDAN001CH	\$8.58

Unidad: 1 Pieza. Máster: 400 Piezas.

### Calibrador de cuerdas para birlos

- Características:
- Material: Aluminio
  - Para medir cuerdas de birlos y tuercas
  - Útil para 8 diferentes medidas
  - Cuerda 12 x 1.25, 12 x 1.50, 12 x 1.75, 14 x 1.50, 14 x 2.00, 1/2-20, 7/16-20 y 9/16-18
  - Unidas por una cadena de bola para su fácil transportación



Código	Precio
14CALIBR134CH	\$410.64

Unidad: 1 Juego con 8 Piezas Máster: 55 Juegos

### Llave de cruz cromada

- Características:
- 4 Bocas

Medidas		
Número:	JO-701	JO-720
Longitud:	14" 355 mm	20" 508 mm
Medidas boca:	11/16 - 3/4 - 13/16 - 7/8"	11/16 - 3/4 - 13/16 - 7/8"

Código	Número	Precio
14LLAVEC116GW	JO-701	\$309.72
14LLAVEC117CH	JO-7020	\$462.84

Unidad: 1 Pieza. Máster: 1 Pieza.



### Llave de cruz negra

- Características:
- 4 Bocas

Medidas		
Número:	18"	26"
Longitud:	18" 457 mm	26" 660 mm
Medidas boca:	17mm - 3/4 - 13/16 - 7/8"	1 - 13/16 - 7/8 - 15/16"

Código	Número	Precio
14LLAVEC126SM	26"	\$386.28

Unidad: 1 Pieza. Máster: 1 Pieza.



Exhibidores de grapas

Características:  
Este panel contiene las siguientes grapas:

- |                |               |
|----------------|---------------|
| 16REMACH001CH  | 16GRAPAS168CH |
| 16CONNECT002CH | 16GRAPAS169CH |
| 16GRAPAS001CH  | 16GRAPAS170CH |
| 16GRAPAS004CH  | 16GRAPAS171CH |
| 16GRAPAS005CH  | 16GRAPAS178CH |
| 16GRAPAS008CH  | 16GRAPAS179CH |
| 16GRAPAS009CH  | 16GRAPAS180CH |
| 16GRAPAS010CH  | 16GRAPAS181CH |
| 16GRAPAS011CH  | 16GRAPAS183CH |
| 16GRAPAS012CH  | 16GRAPAS184CH |
| 16GRAPAS013CH  | 16GRAPAS185CH |
| 16GRAPAS014CH  | 16GRAPAS186CH |
| 16GRAPAS015CH  | 16GRAPAS187CH |
| 16GRAPAS017CH  | 16GRAPAS189CH |
| 16GRAPAS018CH  | 16GRAPAS192CH |
| 16GRAPAS019CH  | 16GRAPAS193CH |
| 16GRAPAS020CH  | 16GRAPAS194CH |
| 16GRAPAS021CH  | 16GRAPAS195CH |
| 16GRAPAS023CH  | 16GRAPAS198CH |
| 16GRAPAS024CH  | 16GRAPAS201CH |
| 16GRAPAS026CH  | 16GRAPAS205CH |
| 16GRAPAS027CH  | 16GRAPAS206CH |
| 16GRAPAS028CH  | 16GRAPAS208CH |
| 16GRAPAS029CH  | 16GRAPAS209CH |
| 16GRAPAS031CH  | 16GRAPAS210CH |
| 16GRAPAS034CH  | 16GRAPAS211CH |
| 16GRAPAS035CH  | 16GRAPAS212CH |
| 16GRAPAS036CH  | 16GRAPAS213CH |
| 16GRAPAS043CH  | 16GRAPAS214CH |
| 16GRAPAS047CH  | 16GRAPAS216CH |
| 16GRAPAS054CH  | 16GRAPAS217CH |
| 16GRAPAS055CH  | 16GRAPAS218CH |
| 16GRAPAS056CH  | 16GRAPAS219CH |
| 16GRAPAS058CH  | 16GRAPAS222CH |
| 16GRAPAS060CH  | 16GRAPAS223CH |
| 16GRAPAS061CH  | 16GRAPAS226CH |
| 16GRAPAS062CH  | 16GRAPAS229CH |
| 16GRAPAS063CH  | 16GRAPAS232CH |
| 16GRAPAS066CH  | 16GRAPAS233CH |
| 16GRAPAS075CH  | 16GRAPAS237CH |
| 16GRAPAS076CH  | 16GRAPAS239CH |
| 16GRAPAS081CH  | 16GRAPAS242CH |
| 16GRAPAS082CH  | 16GRAPAS243CH |
| 16GRAPAS085CH  | 16GRAPAS245CH |
| 16GRAPAS092CH  | 16GRAPAS246CH |
| 16GRAPAS094CH  | 16GRAPAS247CH |
| 16GRAPAS096CH  | 16GRAPAS248CH |
| 16GRAPAS097CH  | 16GRAPAS252CH |
| 16GRAPAS105CH  | 16GRAPAS253CH |
| 16GRAPAS107CH  | 16GRAPAS256CH |
| 16GRAPAS152CH  |               |
| 16GRAPAS154CH  |               |
| 16GRAPAS155CH  |               |
| 16GRAPAS159CH  |               |
| 16GRAPAS163CH  |               |
| 16GRAPAS164CH  |               |
| 16GRAPAS166CH  |               |



Código	Número	Precio
16MUESTR001SP	S/N	\$1,142.84

Unidad: 1 Pieza.

Exhibidores de grapas



Características:  
Este panel contiene las siguientes grapas:

- |               |               |
|---------------|---------------|
| 16GRAPAS002CH | 16GRAPAS122CH |
| 16GRAPAS003CH | 16GRAPAS123CH |
| 16GRAPAS006CH | 16GRAPAS125CH |
| 16GRAPAS007CH | 16GRAPAS126CH |
| 16GRAPAS016CH | 16GRAPAS153CH |
| 16GRAPAS022CH | 16GRAPAS156CH |
| 16GRAPAS025CH | 16GRAPAS157CH |
| 16GRAPAS030CH | 16GRAPAS160CH |
| 16GRAPAS032CH | 16GRAPAS165CH |
| 16GRAPAS033CH | 16GRAPAS172CH |
| 16GRAPAS037CH | 16GRAPAS173CH |
| 16GRAPAS038CH | 16GRAPAS174CH |
| 16GRAPAS039CH | 16GRAPAS175CH |
| 16GRAPAS040CH | 16GRAPAS176CH |
| 16GRAPAS041CH | 16GRAPAS177CH |
| 16GRAPAS042CH | 16GRAPAS182CH |
| 16GRAPAS044CH | 16GRAPAS188CH |
| 16GRAPAS045CH | 16GRAPAS190CH |
| 16GRAPAS046CH | 16GRAPAS191CH |
| 16GRAPAS048CH | 16GRAPAS196CH |
| 16GRAPAS049CH | 16GRAPAS197CH |
| 16GRAPAS050CH | 16GRAPAS199CH |
| 16GRAPAS052CH | 16GRAPAS200CH |
| 16GRAPAS057CH | 16GRAPAS202CH |
| 16GRAPAS059CH | 16GRAPAS203CH |
| 16GRAPAS064CH | 16GRAPAS204CH |
| 16GRAPAS065CH | 16GRAPAS207CH |
| 16GRAPAS067CH | 16GRAPAS215CH |
| 16GRAPAS068CH | 16GRAPAS220CH |
| 16GRAPAS069CH | 16GRAPAS221CH |
| 16GRAPAS070CH | 16GRAPAS224CH |
| 16GRAPAS071CH | 16GRAPAS225CH |
| 16GRAPAS072CH | 16GRAPAS227CH |
| 16GRAPAS074CH | 16GRAPAS228CH |
| 16GRAPAS077CH | 16GRAPAS230CH |
| 16GRAPAS078CH | 16GRAPAS231CH |
| 16GRAPAS079CH | 16GRAPAS234CH |
| 16GRAPAS080CH | 16GRAPAS235CH |
| 16GRAPAS083CH | 16GRAPAS236CH |
| 16GRAPAS086CH | 16GRAPAS238CH |
| 16GRAPAS087CH | 16GRAPAS240CH |
| 16GRAPAS088CH | 16GRAPAS241CH |
| 16GRAPAS089CH | 16GRAPAS244CH |
| 16GRAPAS090CH | 16GRAPAS249CH |
| 16GRAPAS091CH | 16GRAPAS250CH |
| 16GRAPAS093CH | 16GRAPAS251CH |
| 16GRAPAS106CH | 16GRAPAS084CH |
| 16GRAPAS108CH |               |
| 16GRAPAS109CH |               |
| 16GRAPAS110CH |               |
| 16GRAPAS114CH |               |
| 16GRAPAS115CH |               |
| 16GRAPAS116CH |               |
| 16GRAPAS117CH |               |
| 16GRAPAS118CH |               |
| 16GRAPAS119CH |               |
| 16GRAPAS120CH |               |

Código	Número	Precio
16MUESTR002SP	S/N	\$1,142.84

Unidad: 1 Pieza.



### Grapa metálica

- Características:  
• Terminado: Tropicalizado



Código	Número	Medidas mm		Precio
		L	A	
16GRAPAS177CH	H2036	14	15	\$134.56

Unidad: 25 Piezas. Máster: 1 Bolsa.

### Grapa metálica

- Características:  
• Terminado: Tropicalizado



Código	Número	Medidas mm		Precio
		L	A	
16GRAPAS174CH	H2024	15	13	\$322.48

Unidad: 25 Piezas. Máster: 1 Bolsa.

### Grapa metálica

- Características:  
• Terminado: Tropicalizado

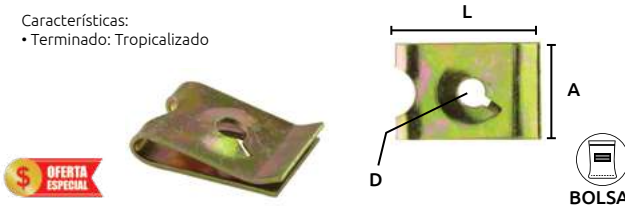

Código	Número	L	Medidas mm		Precio
			A	D	
16GRAPAS185CH	H2100	16	11	3	\$128.76

Unidad: 25 Piezas. Máster: 1 Bolsa.

### Grapa metálica

- Características:  
• Terminado: Tropicalizado

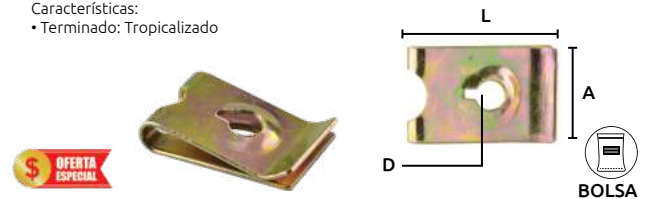

Código	Número	L	Medidas mm		Precio
			A	D	
16GRAPAS186CH	H2101	17	11	3	\$128.76

Unidad: 25 Piezas. Máster: 1 Bolsa..

### Grapa metálica

- Características:  
• Terminado: Tropicalizado

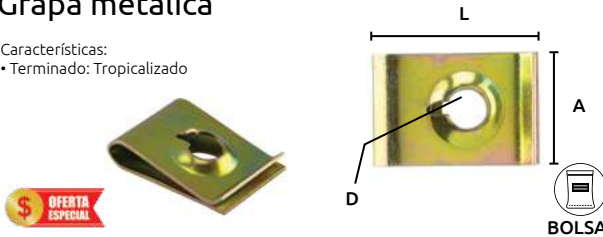

Código	Número	L	Medidas mm		Precio
			A	D	
16GRAPAS184CH	H2099	17	12	4	\$128.76

Unidad: 25 Piezas. Máster: 1 Bolsa.

### Grapa metálica

- Características:  
• Terminado: Galvanizado

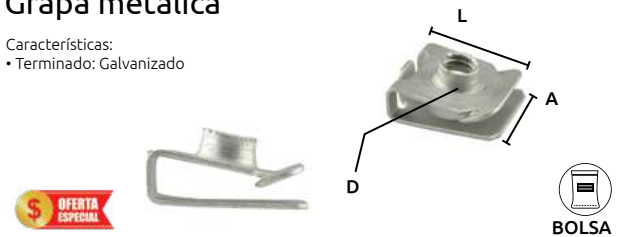

Código	Número	L	Medidas mm		Precio
			A	D	
16GRAPAS172CH	H1146	18	16	5	\$170.52

Unidad: 25 Piezas. Máster: 1 Bolsa.

### Grapa metálica

- Características:  
• Terminado: Galvanizado

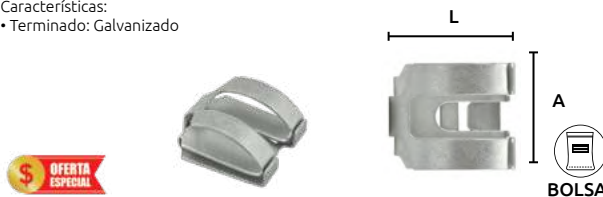

Código	Número	Medidas mm		Precio
		L	A	
16GRAPAS190CH	H2140	19	16	\$167.04

Unidad: 25 Piezas. Máster: 1 Bolsa.

### Grapa metálica

- Características:  
• Terminado: Fosfato negro



Código	Número	Medidas mm		Precio
		L	A	
16GRAPAS175CH	H2025	20	16	\$149.64

Unidad: 25 Piezas. Máster: 1 Bolsa.

### Grapa metálica

- Características:  
• Color: Negro



Código	Número	Medidas mm		Precio
		L	A	
16GRAPAS059CH	SC642	20	12	\$148.48

Unidad: 25 Piezas. Máster: 1 Bolsa.

### Grapa metálica

- Características:  
• Terminado: Galvanizado

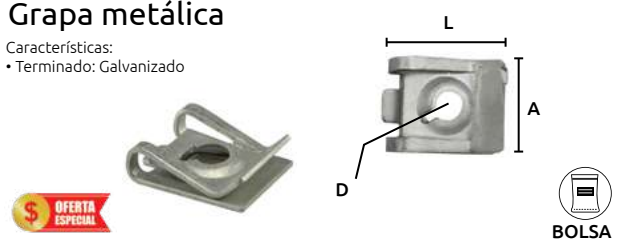

Código	Número	L	Medidas mm		Precio
			A	D	
16GRAPAS173CH	H2023	20	16	5	\$119.48

Unidad: 25 Piezas. Máster: 1 Bolsa.

### Grapa metálica

Características:  
• Terminado: Zinc brillante

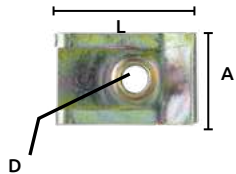

OFERTA ESPECIAL

Código	Número	Medidas mm			Precio
		L	A	D	
16GRAPAS182CH	H2042	21	15	5	\$193.72

Unidad: 25 Piezas. Máster: 1 Bolsa.

### Grapa metálica

Características:  
• Terminado: Fosfato negro

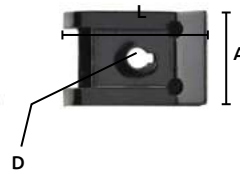

OFERTA ESPECIAL

Código	Número	Medidas mm			Precio
		L	A	D	
16GRAPAS189CH	H2129	21	14	3	\$229.68

Unidad: 25 Piezas. Máster: 1 Bolsa.

### Grapa metálica

Características:  
• Terminado: Fosfato negro

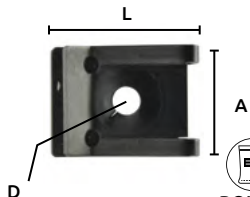

OFERTA ESPECIAL

Código	Número	Medidas mm			Precio
		L	A	D	
16GRAPAS191CH	H2147	21	16	4	\$149.64

Unidad: 25 Piezas. Máster: 1 Bolsa.

### Grapa metálica

Características:  
• Terminado: Zinc Brillante

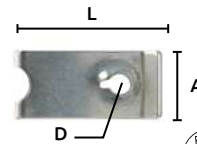

OFERTA ESPECIAL

Código	Número	Medidas mm			Precio
		L	A	D	
16GRAPAS178CH	H2043	24	11	3	\$126.44

Unidad: 25 Piezas. Máster: 1 Bolsa.

### Grapa metálica

Características:  
• Terminado: Fosfato negro

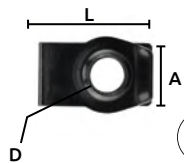

OFERTA ESPECIAL

Código	Número	Medidas mm			Precio
		L	A	D	
16GRAPAS183CH	H2051	25	14	7	\$303.92

Unidad: 25 Piezas. Máster: 1 Bolsa.

### Grapa metálica

Características:  
• Terminado: Tropicalizado

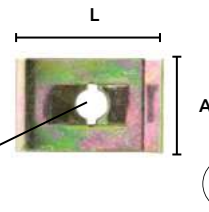

OFERTA ESPECIAL

Código	Número	Medidas mm			Precio
		L	A	D	
16GRAPAS179CH	H2047	25	16	5	\$322.48

Unidad: 25 Piezas. Máster: 1 Bolsa.

### Grapa metálica

Características:  
• Terminado: Tropicalizado

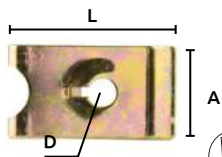

OFERTA ESPECIAL

Código	Número	Medidas mm			Precio
		L	A	D	
16GRAPAS180CH	H2048	26	14	4	\$279.56
16GRAPAS181CH	H2049	25	11	4	\$279.56

Unidad: 25 Piezas. Máster: 1 Bolsa.

### Grapa metálica

Características:  
• Terminado: Fosfato negro

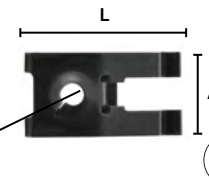

OFERTA ESPECIAL

Código	Número	Medidas mm			Precio
		L	A	D	
16GRAPAS176CH	H2035	26	14	4	\$501.12

Unidad: 25 Piezas. Máster: 1 Bolsa.

### Grapa metálica

Características:  
• Terminado: Fosfato negro

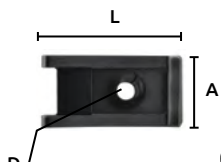

OFERTA ESPECIAL

Código	Número	Medidas mm			Precio
		L	A	D	
16GRAPAS188CH	H2128	27	13	3	\$143.84

Unidad: 25 Piezas. Máster: 1 Bolsa.

### Grapa metálica

Características:  
• Terminado: Fosfato negro

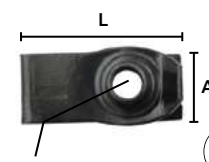

OFERTA ESPECIAL

Código	Número	Medidas mm			Precio
		L	A	D	
16GRAPAS187CH	H2121	30	13	5	\$293.48

Unidad: 25 Piezas. Máster: 1 Bolsa.



### Grapa metálica

Características:  
• Color: Negro

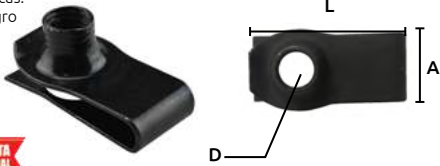

Código	Número	Medidas mm			Precio
		L	A	D	
16GRAPAS256CH	H2122	32.5	14.2	7	\$299.28

Unidad: 25 Piezas. Máster: 1 Bolsa.

### Grapa metálica

Características:  
• Terminado: Fosfato negro

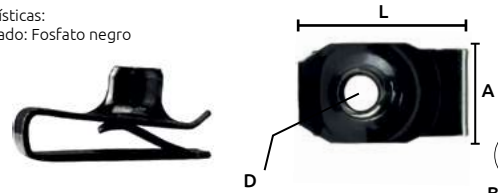

Código	Número	Medidas mm			Precio
		L	A	D	
16GRAPAS272CH	S/N	24	13	5	\$324.80

Unidad: 25 Piezas. Máster: 1 Bolsa.

### Grapa metálica

Características:  
• Acabado: Tropicalizado

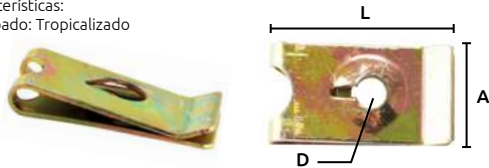

Código	Número	Medidas mm			Precio
		L	A	D	
16GRAPAS273CH	S/N	21	14	3	\$249.40

Unidad: 25 Piezas. Máster: 1 Bolsa.

### Grapa metálica "2 patas de sujeción"

Características:  
• Color: Plateado

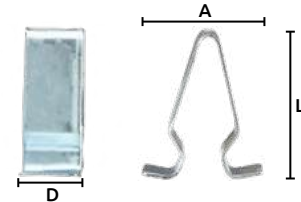

Código	Número	Medidas mm			Precio
		L	A	D	
16GRAPAS270CH	S/N	21.2	18	9.3	\$247.08

Unidad: 25 Piezas. Máster: 1 Bolsa.

### Grapas de nylon "1 cabeza"

Características:  
• Color: Negro

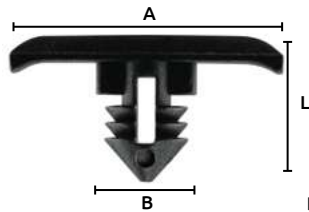

Código	Número	Medidas mm			Precio
		L	A	B	
16GRAPAS252CH	C1694	9.1	5.4	5.2	\$76.56

Unidad: 25 Piezas. Máster: 1 Bolsa.

### Grapas de nylon "1 cabeza"

Características:  
• Color: Negro



Código	Número	Medidas mm			Precio
		L	A	B	
16GRAPAS245CH	C1214	9.3	10	5.6	\$83.52

Unidad: 25 Piezas. Máster: 1 Bolsa.

### Grapas de nylon "1 cabeza"

Características:  
• Color: Negro

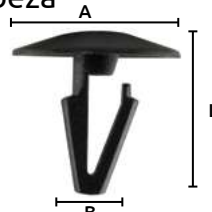

Código	Número	Medidas mm			Precio
		L	A	B	
16GRAPAS082CH	SC622	11	11	4.5	\$96.28

Unidad: 25 Piezas. Máster: 1 Bolsa.

### Grapas de nylon "1 cabeza"

Características:  
• Color: Negro

Aplicación:  
• Universal

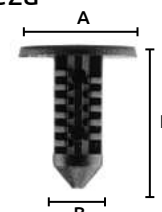

Código	Número	Medidas mm			Precio
		L	A	B	
16GRAPAS011CH	SC607	13	12	5.5	\$78.88

Unidad: 25 Piezas. Máster: 1 Bolsa.

### Grapas de nylon "1 cabeza"

Características:  
• Color: Hueso

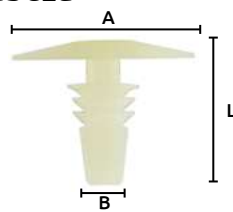

Código	Número	Medidas mm			Precio
		L	A	B	
16GRAPAS032CH	SC622	13	16	4	\$102.08

Unidad: 25 Piezas. Máster: 1 Bolsa.

### Grapas de nylon "1 cabeza"

Características:  
• Color: Negro



Código	Número	Medidas mm			Precio
		L	A	B	
16GRAPAS152CH	SC593	13	20	9	\$111.36

Unidad: 25 Piezas. Máster: 1 Bolsa.



### Grapas de nylon "1 cabeza"

Características:  
• Color: Negro

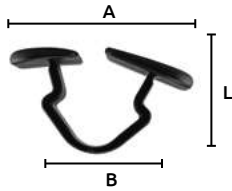

Código	Número	L	Medidas mm		Precio
			A	B	
16GRAPAS250CH	C1413	15.4	20	16	\$155.44

Unidad: 25 Piezas. Máster: 1 Bolsa.

### Grapas de nylon "1 cabeza"

Características:  
• Color: Negro



Código	Número	L	Medidas mm		Precio
			A	B	
16GRAPAS170CH	C826	17	13	8	\$98.60

Unidad: 25 Piezas. Máster: 1 Bolsa.

### Grapas de nylon "1 cabeza"

Características:  
• Color: Negro  
Aplicación:  
• Universal

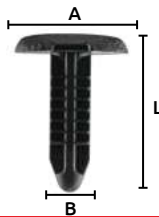

Código	Número	L	Medidas mm		Precio
			A	B	
16GRAPAS001CH	SA265	18	14	5	\$69.60

Unidad: 25 Piezas. Máster: 1 Bolsa.

### Grapas de nylon "1 cabeza"

Características:  
• Color: Hueso



Código	Número	L	Medidas mm		Precio
			A	B	
16GRAPAS248CH	C1302	19.7	12.4	7.4	\$143.84

Unidad: 25 Piezas. Máster: 1 Bolsa.

### Grapas de nylon "1 cabeza"

Características:  
• Color: Gris  
Aplicación:  
• Universal

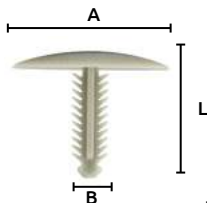

Código	Número	L	Medidas mm		Precio
			A	B	
16GRAPAS074CH	SC655	20	25	5.5	\$95.12

Unidad: 25 Piezas. Máster: 1 Bolsa.

### Grapas de nylon "1 cabeza"

Características:  
• Color: Negro  
Aplicación:  
• Universal



Código	Número	L	Medidas mm		Precio
			A	B	
16GRAPAS022CH	SC614	17	17	8	\$78.88

Unidad: 25 Piezas. Máster: 1 Bolsa.

### Grapas de nylon "1 cabeza"

Características:  
• Color: Hueso



Código	Número	L	Medidas mm		Precio
			A	B	
16GRAPAS215CH	C293	17	15.4	8.7	\$154.28

Unidad: 25 Piezas. Máster: 1 Bolsa.

### Grapas de nylon "1 cabeza"

Características:  
• Color: Negro  
Aplicación:  
• Universal



Código	Número	L	Medidas mm		Precio
			A	B	
16GRAPAS008CH	SA229	18	18	7.5	\$85.84

Unidad: 25 Piezas. Máster: 1 Bolsa.

### Grapas de nylon "1 cabeza"

Características:  
• Color: Negro

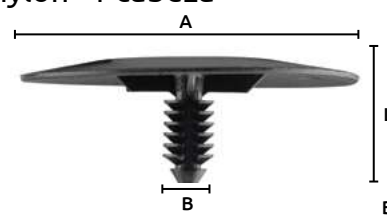

Código	Número	L	Medidas mm		Precio
			A	B	
16GRAPAS192CH	C1	20	49.6	7.4	\$110.20

Unidad: 25 Piezas. Máster: 1 Bolsa.

### Grapas de nylon "1 cabeza"

Características:  
• Color: Negro

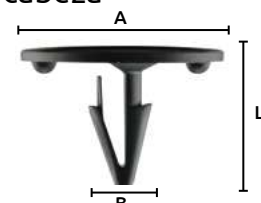

Código	Número	L	Medidas mm		Precio
			A	B	
16GRAPAS237CH	C660	21.5	30	9	\$114.84

Unidad: 25 Piezas. Máster: 1 Bolsa.



### Grapas de nylon "1 cabeza"

Características:  
• Color: Negro

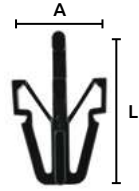

Código	Número	Medidas mm		Precio
		L	A	
16GRAPAS070CH	SC651	22	13	\$106.72

Unidad: 25 Piezas. Máster: 1 Bolsa.

### Grapas de nylon "1 cabeza"

Características:  
• Color: Negro

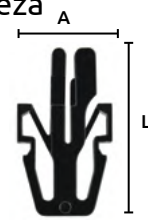

Código	Número	Medidas mm		Precio
		L	A	
16GRAPAS071CH	SC652	22	12	\$106.72

Unidad: 25 Piezas. Máster: 1 Bolsa.

### Grapas de nylon "1 cabeza"

Características:  
• Color: Negro

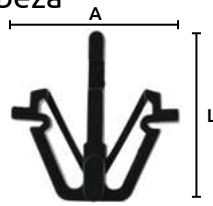

Código	Número	Medidas mm		Precio
		L	A	
16GRAPAS072CH	SC653	22	18	\$113.68

Unidad: 25 Piezas. Máster: 1 Bolsa.

### Grapas de nylon "1 cabeza"

Características:  
• Color: Negro  
• Aplicación:  
• Universal

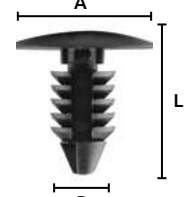

Código	Número	Medidas mm			Precio
		L	A	B	
16GRAPAS159CH	SA253	22	18	8	\$82.36

Unidad: 25 Piezas. Máster: 1 Bolsa.

### Grapa de nylon "1 cabeza"

Características:  
• Color: Blanco

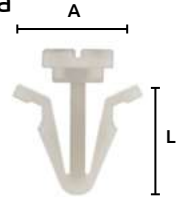

Código	Número	Medidas mm		Precio
		L	A	
16GRAPAS168CH	C545	22	19	\$142.68

Unidad: 25 Piezas. Máster: 1 Bolsa.

### Grapas de nylon "1 cabeza"

Características:  
• Color: Negro

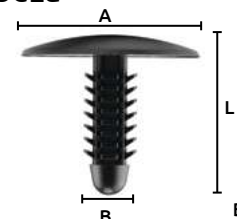

Código	Número	Medidas mm			Precio
		L	A	B	
16GRAPAS198CH	C40	22.3	25	7.4	\$136.88

Unidad: 25 Piezas. Máster: 1 Bolsa.

### Grapas de nylon "1 cabeza"

Características:  
• Color: Negro

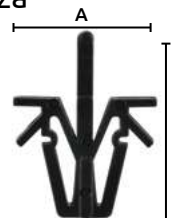

Código	Número	Medidas mm		Precio
		L	A	
16GRAPAS077CH	SC658	23	12	\$109.04

Unidad: 25 Piezas. Máster: 1 Bolsa.

### Grapas de nylon "1 cabeza"

Características:  
• Color: Negro



Código	Número	Medidas mm			Precio
		L	A	B	
16GRAPAS163CH	C4-BL	23	18	7.5	\$88.16

Unidad: 25 Piezas. Máster: 1 Bolsa.

### Grapas de nylon "1 cabeza"

Características:  
• Color: Blanco

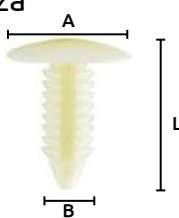

Código	Número	Medidas mm			Precio
		L	A	B	
16GRAPAS164CH	C4-TR	23	18	7.5	\$90.48

Unidad: 25 Piezas. Máster: 1 Bolsa.

### Grapas de nylon "1 cabeza"

Características:  
• Color: Negro

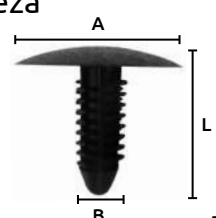

Código	Número	Medidas mm			Precio
		L	A	B	
16GRAPAS213CH	C209	23	24.7	7.4	\$132.24

Unidad: 25 Piezas. Máster: 1 Bolsa.

### Grapas de nylon "1 cabeza"

Características:  
• Color: Negro

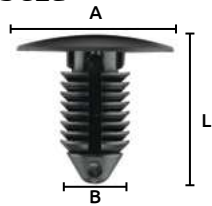

OFERTA ESPECIAL

Código	Número	L	Medidas mm		Precio
			A	B	
16GRAPAS193CH	C2	23.8	25	11	\$138.04

Unidad: 25 Piezas. Máster: 1 Bolsa.

### Grapas de nylon "1 cabeza"

Características:  
• Color: Negro



OFERTA ESPECIAL

Código	Número	L	Medidas mm		Precio
			A	B	
16GRAPAS222CH	C436	24	21	11.3	\$104.40
16GRAPAS259CH	C436 CH	21	15	8	\$91.64

Unidad: 25 Piezas. Máster: 1 Bolsa.

### Grapas de nylon "1 cabeza"

Características:  
• Color: Negro



OFERTA ESPECIAL

Código	Número	L	Medidas mm		Precio
			A	B	
16GRAPAS216CH	C301	25	19	8	\$140.36

Unidad: 25 Piezas. Máster: 1 Bolsa.

### Grapas de nylon "1 cabeza"

Características:  
• Color: Negro

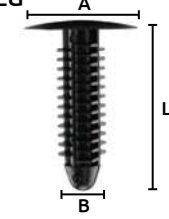

OFERTA ESPECIAL

Código	Número	L	Medidas mm		Precio
			A	B	
16GRAPAS239CH	C674	28.5	18.8	7.8	\$132.24

Unidad: 25 Piezas. Máster: 1 Bolsa.

### Grapas de nylon "1 cabeza"

Características:  
• Color: Negro  
• Aplicación:  
• Universal



OFERTA ESPECIAL

Código	Número	L	Medidas mm		Precio
			A	B	
16GRAPAS010CH	SC606	30	25	8	\$105.56

Unidad: 25 Piezas. Máster: 1 Bolsa.

### Grapas de nylon "1 cabeza"

Características:  
• Color: Negro

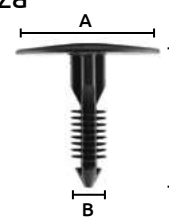

OFERTA ESPECIAL

Código	Número	L	Medidas mm		Precio
			A	B	
16GRAPAS013CH	SC609	32	32	8	\$157.76

Unidad: 25 Piezas. Máster: 1 Bolsa.

### Grapas de nylon "1 cabeza"

Características:  
• Color: Negro

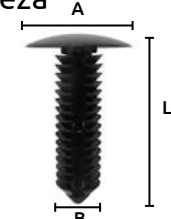

OFERTA ESPECIAL

Código	Número	L	Medidas mm		Precio
			A	B	
16GRAPAS210CH	C198	32	18.5	8.3	\$132.24

Unidad: 25 Piezas. Máster: 1 Bolsa.

### Grapas de nylon "1 cabeza"

Características:  
• Color: Negro



OFERTA ESPECIAL

Código	Número	L	Medidas mm		Precio
			A	B	
16GRAPAS211CH	C207	32.2	21	11	\$169.36

Unidad: 25 Piezas. Máster: 1 Bolsa.

### Grapas de nylon "1 cabeza"

Características:  
• Color: Negro

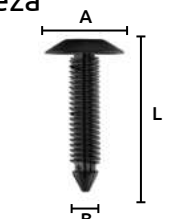

OFERTA ESPECIAL

Código	Número	L	Medidas mm		Precio
			A	B	
16GRAPAS018CH	SA460	37	19	8	\$147.32

Unidad: 25 Piezas. Máster: 1 Bolsa.

### Grapas de nylon "1 cabeza"

Características:  
• Color: Negro



OFERTA ESPECIAL

Código	Número	L	Medidas mm		Precio
			A	B	
16GRAPAS081CH	SA514	37	17	7.5	\$142.68

Unidad: 25 Piezas. Máster: 1 Bolsa.



### Grapas de nylon "1 cabeza"

Características:  
• Color: Negro



Código	Número	L	Medidas mm		Precio
			A	B	
16GRAPAS019CH	SC613	38	26	7	\$151.96

Unidad: 25 Piezas. Máster: 1 Bolsa.

### Grapas de nylon "1 cabeza"

Características:  
• Color: Negro



Código	Número	L	Medidas mm		Precio
			A	B	
16GRAPAS201CH	C105	39.8	25.4	11	\$122.96

Unidad: 25 Piezas. Máster: 1 Bolsa.

### Grapas de nylon "1 cabeza"

Características:  
• Color: Negro  
Aplicación:  
• Universal

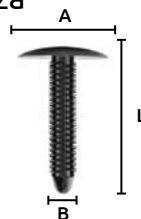

Código	Número	L	Medidas mm		Precio
			A	B	
16GRAPAS012CH	SC608	41	25	8	\$145.00

Unidad: 25 Piezas. Máster: 1 Bolsa.

### Grapas de nylon "1 cabeza"

Características:  
• Color: Negro

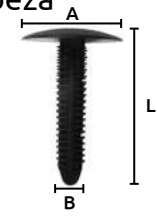

Código	Número	L	Medidas mm		Precio
			A	B	
16GRAPAS212CH	C208	41.7	25.5	7.8	\$170.52

Unidad: 25 Piezas. Máster: 1 Bolsa.

### Grapas de nylon "2 cabezas"

Características:  
• Color: Negro



Código	Número	L	Medidas mm		Precio
			A	B	
16GRAPAS268CH	S/N	24	19	8.5	\$149.64

Unidad: 25 Piezas. Máster: 1 Bolsa.

### Grapas de nylon "2 cabezas"

Características:  
• Color: Naranja

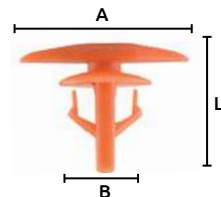

Código	Número	L	Medidas mm		Precio
			A	B	
16GRAPAS029CH	SC619	11	15	6	\$55.68

Unidad: 25 Piezas. Máster: 1 Bolsa.

### Grapas de nylon "2 cabezas"

Características:  
• Color: Blanco

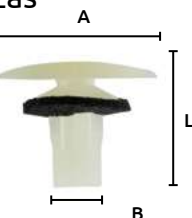

Código	Número	L	Medidas mm		Precio
			A	B	
16GRAPAS031CH	SC621	12	15	5	\$76.56

Unidad: 25 Piezas. Máster: 1 Bolsa.

### Grapas de nylon "2 cabezas"

Características:  
• Color: Blanco

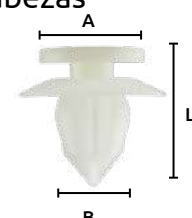

Código	Número	L	Medidas mm		Precio
			A	B	
16GRAPAS036CH	SC626	18	18	9	\$125.28

Unidad: 25 Piezas. Máster: 1 Bolsa.

### Grapas de nylon "2 cabezas"

Características:  
• Color: Negro  
\* Color: Azul

\* Colocación de tolvás, se coloca a presión, estas grapas no arruinan la vista y diseño de la unión de las partes, no es necesario el uso de herramientas para su colocación.

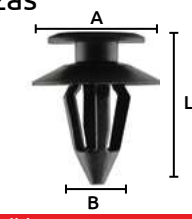

Código	Número	L	Medidas mm		Precio
			A	B	
16GRAPAS240CH	C841	21.2	18	9.3	\$125.28
*16GRAPAS263CH	S/N				\$135.72

Unidad: 25 Piezas. Máster: 1 Bolsa.

### Grapas de nylon "2 cabezas"

Características:  
• Color: Hueso  
• Especial para las esquinas

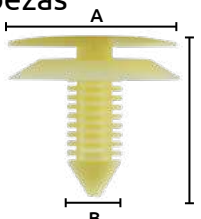

Código	Número	L	Medidas mm		Precio
			A	B	
16GRAPAS194CH	C11	22.7	24	7.6	\$153.12

Unidad: 25 Piezas. Máster: 1 Bolsa.

### Grapas de nylon "2 cabezas"

Características:  
• Color: Negro

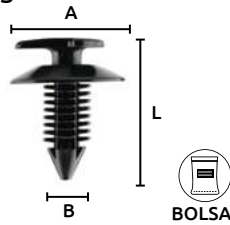

Código	Número	L	Medidas mm		Precio
			A	B	
16GRAPAS014CH	SC610	23	19	8	\$98.60

Unidad: 25 Piezas. Máster: 1 Bolsa.

### Grapas de nylon "2 cabezas"

Características:  
• Color: Hueso  
• Especial para las esquinas

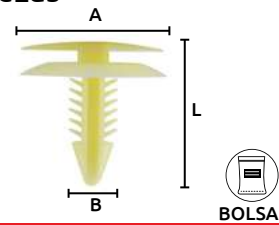

Código	Número	L	Medidas mm		Precio
			A	B	
16GRAPAS195CH	C20	23.7	24	8	\$151.96

Unidad: 25 Piezas. Máster: 1 Bolsa.

### Grapas de nylon "2 cabezas"

Características:  
• Color: Hueso

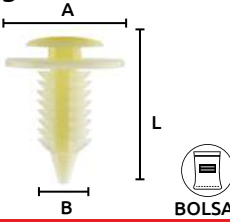

Código	Número	L	Medidas mm		Precio
			A	B	
16GRAPAS015CH	SC611	24	19	8.5	\$138.04

Unidad: 25 Piezas. Máster: 1 Bolsa.

### Grapas de nylon "2 cabezas"

Características:  
• Color: Hueso

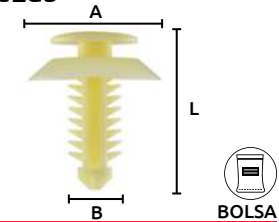

Código	Número	L	Medidas mm		Precio
			A	B	
16GRAPAS206CH	C151	24	19.6	8	\$132.24

Unidad: 25 Piezas. Máster: 1 Bolsa.

### Grapas de nylon "2 cabezas"

Características:  
• Color: Negro

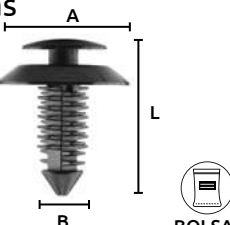

Código	Número	L	Medidas mm		Precio
			A	B	
16GRAPAS096CH	SA011	25	19	8	\$125.28

Unidad: 25 Piezas. Máster: 1 Bolsa.

### Grapas de nylon "2 cabezas"

Características:  
• Color: Amarillo

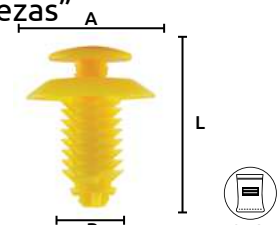

Código	Número	L	Medidas mm		Precio
			A	B	
16GRAPAS251CH	C1668	24.4	19.5	9.2	\$170.52

Unidad: 25 Piezas. Máster: 1 Bolsa.

### Grapas de nylon "2 cabezas"

Características:  
• Color: Hueso

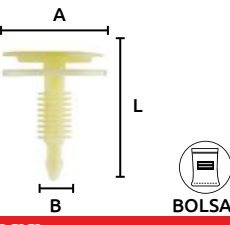

Código	Número	L	Medidas mm		Precio
			A	B	
16GRAPAS009CH	SA013	30	24	8	\$143.84

Unidad: 25 Piezas. Máster: 1 Bolsa.

### Grapas de nylon "2 cabezas"

Características:  
• Color: Hueso

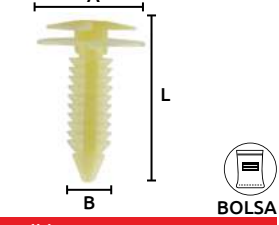

Código	Número	L	Medidas mm		Precio
			A	B	
16GRAPAS023CH	SC615	31	22	8	\$127.60

Unidad: 25 Piezas. Máster: 1 Bolsa.

### Grapas de nylon "2 cabezas"

Características:  
• Color: Hueso  
• Especial para las esquinas

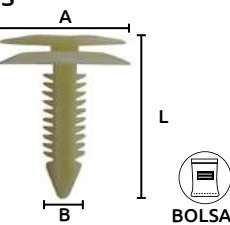

Código	Número	L	Medidas mm		Precio
			A	B	
16GRAPAS223CH	C456	30.7	23.7	8	\$127.60

Unidad: 25 Piezas. Máster: 1 Bolsa.

### Grapas de nylon "2 cabezas"

Características:  
• Color: Hueso

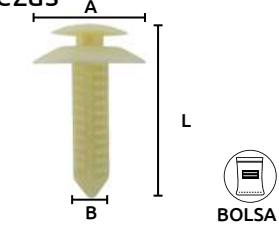

Código	Número	L	Medidas mm		Precio
			A	B	
16GRAPAS217CH	C302	30.5	19.3	8	\$124.12

Unidad: 25 Piezas. Máster: 1 Bolsa.



### Grapas de nylon "2 cabezas"

Características:  
• Color: Hueso



Código	Número	L	Medidas mm		Precio
			A	B	
16GRAPAS017CH	SC612	38	24	8	\$149.64

Unidad: 25 Piezas. Máster: 1 Bolsa.

### Grapas de nylon "2 cabezas"

Características:  
• Color: Blanco

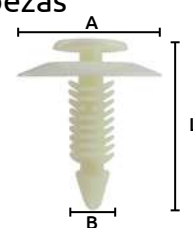

Código	Número	L	Medidas mm		Precio
			A	B	
16GRAPAS232CH	C591	30.7	25	8	\$124.12

Unidad: 25 Piezas. Máster: 1 Bolsa.

### Grapas de nylon "3 cabezas"

Características:  
• Color: Gris



Código	Número	L	Medidas mm		Precio
			A	B	
16GRAPAS169CH	C625	18	16.5	9	\$106.72

Unidad: 25 Piezas. Máster: 1 Bolsa.

### Grapas de nylon "3 cabezas"

Características:  
• Color: Azul

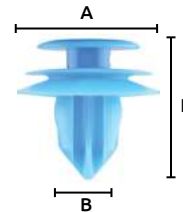

Código	Número	L	Medidas mm		Precio
			A	B	
16GRAPAS166CH	C256	17	18	9	\$142.68

Unidad: 25 Piezas. Máster: 1 Bolsa.

### Grapas de nylon "3 cabezas"

Características:  
• Color: Hueso

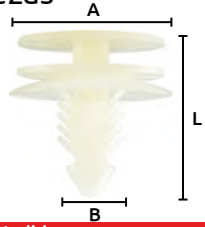

Código	Número	L	Medidas mm		Precio
			A	B	
16GRAPAS204CH	C139	19.7	20	8	\$109.04

Unidad: 25 Piezas. Máster: 1 Bolsa.

### Grapas de nylon "3 cabezas"

Características:  
• Color: Hueso



Código	Número	L	Medidas mm		Precio
			A	B	
16GRAPAS030CH	SC620	18	16	9	\$99.76

Unidad: 25 Piezas. Máster: 1 Bolsa.

### Grapas de nylon "3 cabezas"

Características:  
• Color: Blanco



Código	Número	L	Medidas mm		Precio
			A	B	
16GRAPAS214CH	C244	20	18	8.6	\$193.72

Unidad: 25 Piezas. Máster: 1 Bolsa.

### Grapas de nylon "3 cabezas"

Características:  
• Color: Blanco

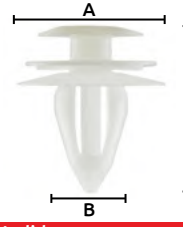

Código	Número	L	Medidas mm		Precio
			A	B	
16GRAPAS253CH	C1700	20	18	9	\$125.28

Unidad: 25 Piezas. Máster: 1 Bolsa.

### Grapas de nylon "3 cabezas"

Características:  
• Color: Blanco

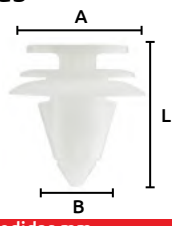

Código	Número	L	Medidas mm		Precio
			A	B	
16GRAPAS034CH	SC624	21	20	11	\$154.28

Unidad: 25 Piezas. Máster: 1 Bolsa.

### Grapas de nylon "3 cabezas"

Características:  
• Color: Hueso

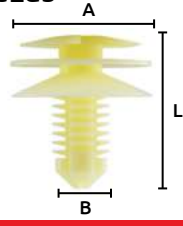

Código	Número	L	Medidas mm		Precio
			A	B	
16GRAPAS016CH	SA009	21	20	7	\$118.32

Unidad: 25 Piezas. Máster: 1 Bolsa.

### Grapas de nylon "3 cabezas"

Características:  
• Color: Verde



Código	Número	L	Medidas mm		Precio
			A	B	
16GRAPAS243CH	C977	22.8	17.6	7.4	\$187.92

Unidad: 25 Piezas. Máster: 1 Bolsa.

### Grapas de nylon "3 cabezas"

Características:  
• Color: Negro



Código	Número	L	Medidas mm		Precio
			A	B	
16GRAPAS242CH	C918	22.5	21.7	8	\$183.28

Unidad: 25 Piezas. Máster: 1 Bolsa.

### Grapas de nylon "3 cabezas"

Características:  
• Color: Hueso



Código	Número	L	Medidas mm		Precio
			A	B	
16GRAPAS209CH	C167	26.8	17	8	\$133.40

Unidad: 25 Piezas. Máster: 1 Bolsa.

### Grapas de nylon "3 cabezas"

Características:  
• Color: Blanco



Código	Número	L	Medidas mm		Precio
			A	B	
16GRAPAS035CH	SC625	23	18	7	\$157.76

Unidad: 25 Piezas. Máster: 1 Bolsa.

### Grapas de nylon "3 cabezas"

Características:  
• Color: Hueso



Código	Número	L	Medidas mm		Precio
			A	B	
16GRAPAS208CH	C163	27.7	12.4	8	\$88.16

Unidad: 25 Piezas. Máster: 1 Bolsa.

### Grapas de nylon "3 cabezas"

Características:  
• Color: Hueso  
• Especial para las esquinas

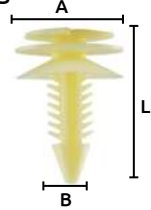

Código	Número	L	Medidas mm		Precio
			A	B	
16GRAPAS205CH	C147	27.4	19	7.8	\$132.24

Unidad: 25 Piezas. Máster: 1 Bolsa.

### Grapas de nylon "3 cabezas"

Características:  
• Color: Hueso



Código	Número	L	Medidas mm		Precio
			A	B	
16GRAPAS235CH	C646	28	20.5	8	\$258.68

Unidad: 25 Piezas. Máster: 1 Bolsa.

### Grapas de nylon "3 cabezas"

Características:  
• Color: Hueso

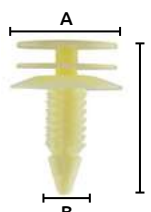

Código	Número	L	Medidas mm		Precio
			A	B	
16GRAPAS025CH	SC617	28	20	8	\$176.32

Unidad: 25 Piezas. Máster: 1 Bolsa.

### Grapas de nylon "3 cabezas"

Características:  
• Color: Blanco

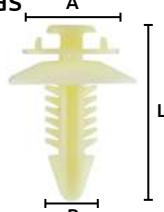

Código	Número	L	Medidas mm		Precio
			A	B	
16GRAPAS160CH	SA389	28	22	8	\$149.64

Unidad: 25 Piezas. Máster: 1 Bolsa.

### Grapas de nylon "3 cabezas"

Características:  
• Color: Hueso  
• Especial para las esquinas

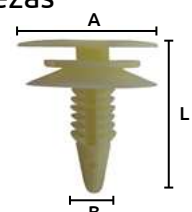

Código	Número	L	Medidas mm		Precio
			A	B	
16GRAPAS220CH	C427	28	22.7	7.7	\$118.32

Unidad: 25 Piezas. Máster: 1 Bolsa.



### Grapas de nylon "3 cabezas"

Características:  
• Color: Hueso



Código	Número	L	Medidas mm		Precio
			A	B	
16GRAPAS020CH	SA455	31	20	8.5	\$186.76

Unidad: 25 Piezas. Máster: 1 Bolsa.

### Grapas de nylon "3 cabezas"

Características:  
• Color: Hueso

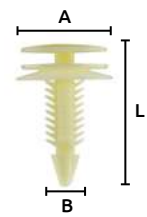

Código	Número	L	Medidas mm		Precio
			A	B	
16GRAPAS024CH	SC616	30	20	8	\$154.28

Unidad: 25 Piezas. Máster: 1 Bolsa.

### Grapas de nylon "3 cabezas"

Características:  
• Color: Blanco



Código	Número	L	Medidas mm		Precio
			A	B	
16GRAPAS043CH	SC628	32	20	9	\$198.36

Unidad: 25 Piezas. Máster: 1 Bolsa.

### Grapas de nylon "3 cabezas"

Características:  
• Color: Amarillo

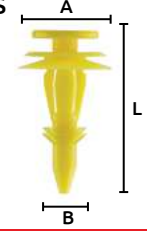

Código	Número	L	Medidas mm		Precio
			A	B	
16GRAPAS033CH	SC623	32	18	8	\$125.28

Unidad: 25 Piezas. Máster: 1 Bolsa.

### Grapas de nylon "3 cabezas"

Características:  
• Color: Blanco



Código	Número	L	Medidas mm		Precio
			A	B	
16GRAPAS233CH	C599	35.8	15.8	6.7	\$192.56

Unidad: 25 Piezas. Máster: 1 Bolsa.

### Grapas de nylon "3 cabezas"

Características:  
• Color: Negro  
• Grapa / contra

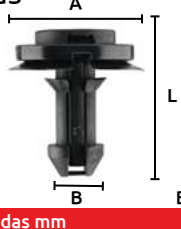

Código	Número	L	Medidas mm		Precio
			A	B	
16GRAPAS094CH	SA034/ SA034C	33	30	9	\$314.36

Unidad: 25 Piezas. Máster: 1 Bolsa.

### Grapas de nylon "3 cabezas"

Características:  
• Color: Hueso

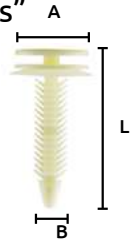

Código	Número	L	Medidas mm		Precio
			A	B	
16GRAPAS026CH	SC618	40	20	8	\$208.80

Unidad: 25 Piezas. Máster: 1 Bolsa.

### Grapas de nylon "muelas"

Características:  
• Color: Hueso

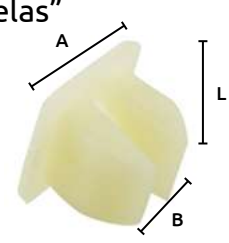

Código	Número	L	Medidas mm		Precio
			A	B	
16GRAPAS052CH	SC636	6.5	9	7	\$91.64

Unidad: 25 Piezas. Máster: 1 Bolsa.

### Grapas de nylon "muelas"

Características:  
• Color: Negro

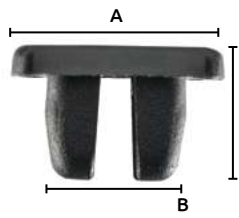

Código	Número	L	Medidas mm		Precio
			A	B	
16GRAPAS203CH	C126	9	14	9.3	\$96.28

Unidad: 25 Piezas. Máster: 1 Bolsa.

### Grapas de nylon "muelas"

Características:  
• Color: Hueso

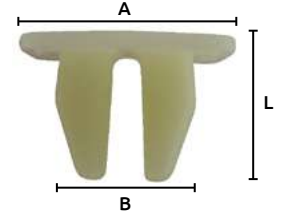

Código	Número	L	Medidas mm		Precio
			A	B	
16GRAPAS228CH	C553	9.3	13.4	8.2	\$117.16

Unidad: 25 Piezas. Máster: 1 Bolsa.



### Grapas de nylon "muelas"

Características:  
• Color: Negro



Código	Número	L	Medidas mm			Precio
			A	B		
16GRAPAS055CH	SC639	10	26x22	15		\$140.36

Unidad: 25 Piezas. Máster: 1 Bolsa.

### Grapas de nylon "muelas"

Características:  
• Color: Hueso

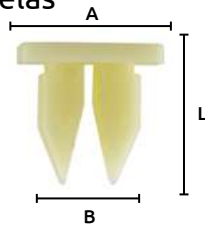

Código	Número	L	Medidas mm			Precio
			A	B		
16GRAPAS196CH	C26	12	12	8.6		\$116.00

Unidad: 25 Piezas. Máster: 1 Bolsa.

### Grapas de nylon "muelas"

Características:  
• Color: Negro

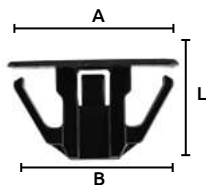

Código	Número	L	Medidas mm			Precio
			A	B		
16GRAPAS054CH	SC638	16	25x25	25		\$180.96

Unidad: 25 Piezas. Máster: 1 Bolsa.

### Grapas de nylon "muelas"

Características:  
• Color: Rosa

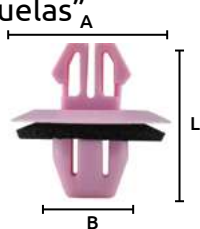

Código	Número	L	Medidas mm			Precio
			A	B		
16GRAPAS097CH	SA101	18	18	9		\$113.68

Unidad: 25 Piezas. Máster: 1 Bolsa.

### Grapas de nylon "muelas"

Características:  
• Color: Amarillo



Código	Número	L	Medidas mm			Precio
			A	B		
16GRAPAS154CH	SA135	25	17	11		\$100.92

Unidad: 25 Piezas. Máster: 1 Bolsa.

### Grapas de nylon "muelas"

Características:  
• Color: Hueso



Código	Número	L	Medidas mm			Precio
			A	B		
16GRAPAS197CH	C30	10.2	15.6	10.6		\$104.40

Unidad: 25 Piezas. Máster: 1 Bolsa.

### Grapas de nylon "muelas"

Características:  
• Color: Negro



Código	Número	L	Medidas mm			Precio
			A	B		
16GRAPAS231CH	C571	11	16	9.1		\$117.16

Unidad: 25 Piezas. Máster: 1 Bolsa.

### Grapas de nylon "muelas"

Características:  
• Color : Crema  
• Grapa de sujeción automotriz agarre confiable ya que viene con orificio de cruz para fácil ensamble

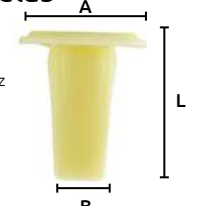

Código	Número	L	Medidas mm			Precio
			A	B		
16GRAPAS261CH	S/N	18	18	7		\$143.84

Unidad: 25 Piezas. Máster: 1 Bolsa.

### Grapas de nylon "muelas"

Características:  
• Color: Azul  
\* Sin goma en la grapa  
\* Grapa de sujeción automotriz agarre confiable ya que viene con orificio de cruz para fácil ensamble

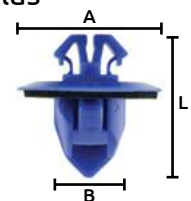

Código	Número	L	Medidas mm			Precio
			A	B		
16GRAPAS155CH	SA141	17	17	11		\$112.52
*16GRAPAS262CH	S/N	16.8	16.7	12.2		\$121.80

Unidad: 25 Piezas. Máster: 1 Bolsa.

### Grapas de nylon "1 cabeza"

Características:  
• Color: Negro



Código	Número	L	Medidas mm			Precio
			A	B		
16GRAPAS085CH	SC665	21	21	10		\$250.56

Unidad: 25 Piezas. Máster: 1 Bolsa.



### Grapas de nylon "de presión"

Características:  
• Color: Negro



**OFERTA ESPECIAL**

Código	Número	Medidas mm			Precio
		L	A	B	
16GRAPAS037CH	SC032	11	20	8	\$157.76

Unidad: 25 Piezas. Máster: 1 Bolsa.

### Grapas de nylon "de presión"

Características:  
• Color: Negro



**OFERTA ESPECIAL**

Código	Número	Medidas mm			Precio
		L	A	B	
16GRAPAS040CH	SA042	12	20	8	\$145.00

Unidad: 25 Piezas. Máster: 1 Bolsa.

### Grapas de nylon "de presión"

Características:  
• Color: Negro



**OFERTA ESPECIAL**

Código	Número	Medidas mm			Precio
		L	A	B	
16GRAPAS048CH	SC632	13	16	7	\$139.20

Unidad: 25 Piezas. Máster: 1 Bolsa.

### Grapas de nylon "de presión"

Características:  
• Color: Negro

Aplicación:  
• Universal



**OFERTA ESPECIAL**

Código	Número	Medidas mm			Precio
		L	A	B	
16GRAPAS161CH	SA537	13	12	5	\$85.84

Unidad: 25 Piezas. Máster: 1 Bolsa.

### Grapas de nylon "de presión"

Características:  
• Color: Negro



**OFERTA ESPECIAL**

Código	Número	Medidas mm			Precio
		L	A	B	
16GRAPAS075CH	SC656	14	20x20	10	\$148.48

Unidad: 25 Piezas. Máster: 1 Bolsa.

### Grapas de nylon "de presión"

Características:  
• Color: Negro



**OFERTA ESPECIAL**

Código	Número	Medidas mm			Precio
		L	A	B	
16GRAPAS042CH	SA031	15	20	8	\$87.00

Unidad: 25 Piezas. Máster: 1 Bolsa.

### Grapas de nylon "de presión"

Características:  
• Color: Negro

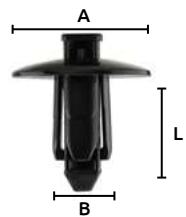

**OFERTA ESPECIAL**

Código	Número	Medidas mm			Precio
		L	A	B	
16GRAPAS039CH	SA045	16	18	9	\$170.52

Unidad: 25 Piezas. Máster: 1 Bolsa.

### Grapas de nylon "de presión"

Características:  
• Color: Negro



**OFERTA ESPECIAL**

Código	Número	Medidas mm			Precio
		L	A	B	
16GRAPAS007CH	SC605	18	19x15	8	\$121.80

Unidad: 25 Piezas. Máster: 1 Bolsa.

### Grapas de nylon "de presión"

Características:  
• Color: Negro



**OFERTA ESPECIAL**

Código	Número	Medidas mm			Precio
		L	A	B	
16GRAPAS038CH	SA043	18	20	10	\$175.16

Unidad: 25 Piezas. Máster: 1 Bolsa.

### Grapas de nylon "de presión"

Características:  
• Color: Negro



**OFERTA ESPECIAL**

Código	Número	Medidas mm			Precio
		L	A	B	
16GRAPAS050CH	SC634	18	17	9	\$138.04

Unidad: 25 Piezas. Máster: 1 Bolsa.

### Grapas de nylon "de presión"

Características:  
• Color: Negro



Código	Número	L	Medidas mm			Precio
			A	B		
16GRAPAS076CH	SC657	18	16	7		\$138.04

Unidad: 25 Piezas. Máster: 1 Bolsa.

### Grapas de nylon "de presión"

Características:  
• Color: Negro



Código	Número	L	Medidas mm			Precio
			A	B		
16GRAPAS005CH	C426	20	18	10		\$145.00

Unidad: 25 Piezas. Máster: 1 Bolsa.

### Grapas de nylon "de presión"

Características:  
• Color: Negro



Código	Número	L	Medidas mm			Precio
			A	B		
16GRAPAS003CH	SC601	23	20x20	10		\$193.72

Unidad: 25 Piezas. Máster: 1 Bolsa.

### Grapas de nylon "de presión"

Características:  
• Color: Negro



Código	Número	L	Medidas mm			Precio
			A	B		
16GRAPAS153CH	SA059	24	20	9		\$139.20

Unidad: 25 Piezas. Máster: 1 Bolsa.

### Grapas de nylon "de presión"

Características:  
• Color: Negro



Código	Número	L	Medidas mm			Precio
			A	B		
16GRAPAS006CH	C474	25	25.4	8		\$200.68

Unidad: 25 Piezas. Máster: 1 Bolsa.

### Grapas de nylon "de presión"

Características:  
• Color: Negro



Código	Número	L	Medidas mm			Precio
			A	B		
16GRAPAS004CH	SC602	20	12	7		\$127.60

Unidad: 25 Piezas. Máster: 1 Bolsa.

### Grapas de nylon "de presión"

Características:  
• Color: Negro



Código	Número	L	Medidas mm			Precio
			A	B		
16GRAPAS080CH	SC661	21	18	10		\$150.80

Unidad: 25 Piezas. Máster: 1 Bolsa.

### Grapas de nylon "de presión"

Características:  
• Color: Negro



Código	Número	L	Medidas mm			Precio
			A	B		
16GRAPAS044CH	SA037	23	18	9		\$189.08

Unidad: 25 Piezas. Máster: 1 Bolsa.

### Grapas de nylon de presión

Características:  
• Color: Negro

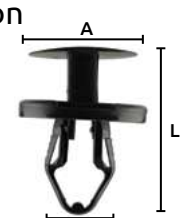

Código	Número	L	Medidas mm			Precio
			A	B		
16GRAPAS244CH	C1147	24.7	19	10.4		\$161.24

Unidad: 25 Piezas. Máster: 1 Bolsa.

### Grapas de nylon "de presión"

Características:  
• Color: Negro



Código	Número	L	Medidas mm			Precio
			A	B		
16GRAPAS045CH	SC629	25	15	7		\$125.28

Unidad: 25 Piezas. Máster: 1 Bolsa.



### Grapas de nylon "de presión"

Características:  
• Color: Negro



Código	Número	Medidas mm			Precio
		L	A	B	
16GRAPAS165CH	C116	26	19		\$180.96

Unidad: 25 Piezas. Máster: 1 Bolsa.

### Grapas de nylon de presión

Características:  
• Color: Negro



Código	Número	Medidas mm			Precio
		L	A	B	
16GRAPAS202CH	C109	27.8	19.5	8	\$96.28

Unidad: 25 Piezas. Máster: 1 Bolsa.

### Grapas de nylon de presión

Características:  
• Color: Negro



Código	Número	Medidas mm			Precio
		L	A	B	
16GRAPAS247CH	C1250	28	22.5	8	\$388.60

Unidad: 25 Piezas. Máster: 1 Bolsa.

### Grapas de nylon de presión

Características:  
• Color: Negro

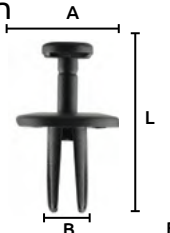

Código	Número	Medidas mm			Precio
		L	A	B	
16GRAPAS199CH	C41	28.2	17.5	7	\$132.24

Unidad: 25 Piezas. Máster: 1 Bolsa.

### Grapas de nylon de presión

Características:  
• Color: Negro



Código	Número	Medidas mm			Precio
		L	A	B	
16GRAPAS219CH	C335	28.3	19	6.6	\$156.60

Unidad: 25 Piezas. Máster: 1 Bolsa.

### Grapas de nylon de presión

Características:  
• Color: Negro



Código	Número	Medidas mm			Precio
		L	A	B	
16GRAPAS236CH	C657	29	20	9	\$167.04

Unidad: 25 Piezas. Máster: 1 Bolsa.

### Grapas de nylon "de presión"

Características:  
• Color: Negro



Código	Número	Medidas mm			Precio
		L	A	B	
16GRAPAS046CH	SC630	29	25	7	\$184.44

Unidad: 25 Piezas. Máster: 1 Bolsa.

### Grapas de nylon de presión

Características:  
• Color: Negro



Código	Número	Medidas mm			Precio
		L	A	B	
16GRAPAS238CH	C672	30.7	14.8	7.2	\$124.12

Unidad: 25 Piezas. Máster: 1 Bolsa.

### Grapas de nylon de presión

Características:  
• Color: Negro



Código	Número	Medidas mm			Precio
		L	A	B	
16GRAPAS246CH	C1249	30.8	22	8	\$419.92

Unidad: 25 Piezas. Máster: 1 Bolsa.

### Grapas de nylon "de presión"

Características:  
• Color: Negro



Código	Número	Medidas mm			Precio
		L	A	B	
16GRAPAS041CH	SC627	31	20	9	\$143.84

Unidad: 25 Piezas. Máster: 1 Bolsa.

### Grapas de nylon "de presión"

Características:  
• Color: Negro

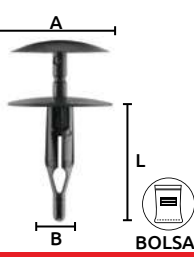

Código	Número	Medidas mm			Precio
		L	A	B	
16GRAPAS049CH	SC633	31	26	7	\$174.00

Unidad: 25 Piezas. Máster: 1 Bolsa.

### Grapas de nylon "de presión"

Características:  
• Color: Negro

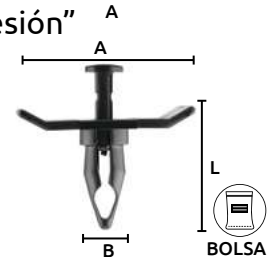

Código	Número	Medidas mm			Precio
		L	A	B	
16GRAPAS047CH	SC631	32	45	11	\$240.12

Unidad: 25 Piezas. Máster: 1 Bolsa.

### Grapas de nylon de presión

Características:  
• Color: Negro

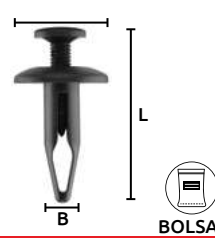

Código	Número	Medidas mm			Precio
		L	A	B	
16GRAPAS200CH	C46	28	17.3	6.5	\$118.32
16GRAPAS266DE	S/N	23	16	3.3	\$125.28

Unidad: 25 Piezas. Máster: 1 Bolsa.

### Grapas de nylon de presión

Características:  
• Color: Negro

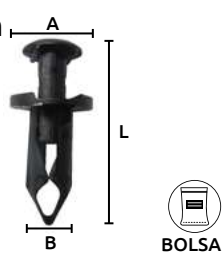

Código	Número	Medidas mm			Precio
		L	A	B	
16GRAPAS230CH	C569	33.2	15.8	8.4	\$162.40

Unidad: 25 Piezas. Máster: 1 Bolsa.

### Grapas de nylon de presión

Características:  
• Color: Negro

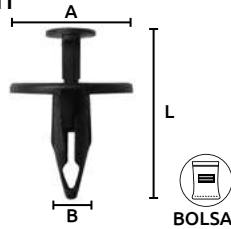

Código	Número	Medidas mm			Precio
		L	A	B	
16GRAPAS224CH	C465	36	25.4	8.5	\$170.52

Unidad: 25 Piezas. Máster: 1 Bolsa.

### Grapas de nylon de presión

Características:  
• Color: Negro

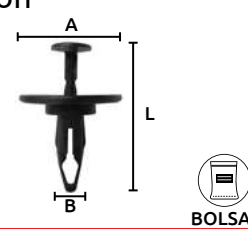

Código	Número	Medidas mm			Precio
		L	A	B	
16GRAPAS227CH	C533	36.8	25	7.4	\$142.68

Unidad: 25 Piezas. Máster: 1 Bolsa.

### Grapas de nylon de presión

Características:  
• Color: Negro

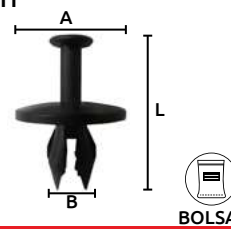

Código	Número	Medidas mm			Precio
		L	A	B	
16GRAPAS225CH	C471	37.3	25.3	11.6	\$174.00

Unidad: 25 Piezas. Máster: 1 Bolsa.

### Grapas de nylon de presión

Características:  
• Color: Negro

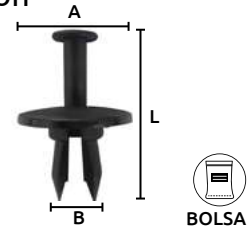

Código	Número	Medidas mm			Precio
		L	A	B	
16GRAPAS221CH	C434	38.3	25.6	11.5	\$178.64

Unidad: 25 Piezas. Máster: 1 Bolsa.

### Grapas de nylon de presión

Características:  
• Color: Negro

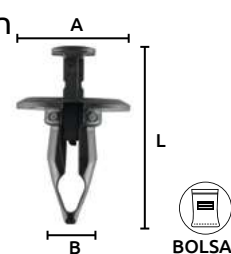

Código	Número	Medidas mm			Precio
		L	A	B	
16GRAPAS207CH	C159	40.5	24.8	10.4	\$177.48

Unidad: 25 Piezas. Máster: 1 Bolsa.

### Grapas de nylon de presión

Características:  
• Color: Negro

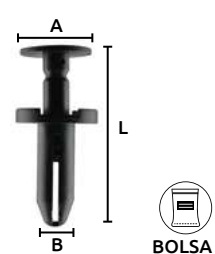

Código	Número	Medidas mm			Precio
		L	A	B	
16GRAPAS234CH	C645	41.2	18.2	8.7	\$204.16

Unidad: 25 Piezas. Máster: 1 Bolsa.



### Grapas de nylon de presión

Características:  
• Color: Negro



Código	Número	Medidas mm			Precio
		L	A	B	
16GRAPAS260CH	C1313 CH	28	17	7	\$240.12
16GRAPAS249CH	C1313	42.2	17.7	11	\$197.20

Unidad: 25 Piezas. Máster: 1 Bolsa.

### Grapas de nylon de presión

Características:  
• Color: Negro



Código	Número	Medidas mm			Precio
		L	A	B	
16GRAPAS241CH	C886	43.4	20	8	\$165.88

Unidad: 25 Piezas. Máster: 1 Bolsa.

### Remache automotriz de nylon

Características:  
• Material: Nylon  
• Color: Negro



Código	Número	Medidas mm		Precio
		L	A	
16REMACH001CH	SC674	54	5.9	\$126.44

Unidad: 25 Piezas. Máster: 1 Bolsa.

### Conexión "T"

Características:  
• Material: Nylon  
• Color: Negro

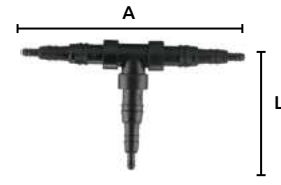

Código	Número	Medidas mm		Precio
		L	A	
16CONECT002CH	SB001	46	90	\$714.56

Unidad: 25 Piezas. Máster: 1 Bolsa.

### Grapas de nylon

Características:  
• Color: Blanco

Aplicación:  
• Para moldadura

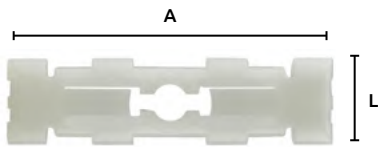

Código	Número	Medidas mm		Precio
		L	A	
16GRAPAS092CH	SC672	8	31	\$118.32

Unidad: 25 Piezas. Máster: 1 Bolsa.

### Grapas de nylon

Características:  
• Color: Hueso

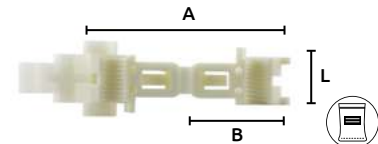

Código	Número	Medidas mm			Precio
		L	A	B	
16GRAPAS061CH	SA104	11	44	24	\$169.36

Unidad: 25 Piezas. Máster: 1 Bolsa.

### Grapas de nylon

Características:  
• Color: Blanco

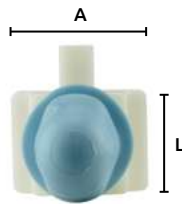

Código	Número	Medidas mm		Precio
		L	A	
16GRAPAS090CH	SC670	12	16	\$121.80

Unidad: 25 Piezas. Máster: 1 Bolsa.

### Grapas de nylon

Características:  
• Color: Blanco

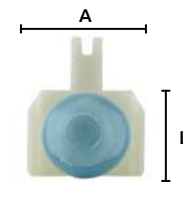

Código	Número	Medidas mm		Precio
		L	A	
16GRAPAS089CH	SC669	13	17	\$119.48

Unidad: 25 Piezas. Máster: 1 Bolsa.

### Grapas de nylon

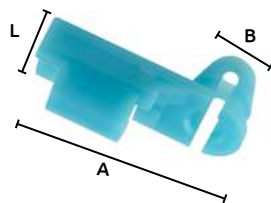

Código	Número	Medidas mm			Precio
		L	A	B	
16GRAPAS060CH*	SA131	15	24	7	\$138.04
16GRAPAS257CH**	C493	15	24	7	\$119.48

Unidad: 25 Piezas. Máster: 1 Bolsa.

### Grapas de nylon

Características:  
• Color: Gris

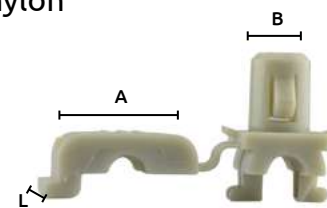

Código	Número	Medidas mm			Precio
		L	A	B	
16GRAPAS062CH	SC643	15	17	7.5	\$250.56

Unidad: 25 Piezas. Máster: 1 Bolsa.

### Grapas de nylon

Características:  
• Color: Blanco



Código	Número	Medidas mm		Precio
		L	A	
16GRAPAS064CH	SC645	17	9	\$105.56

Unidad: 25 Piezas. Máster: 1 Bolsa.

### Grapas de nylon

Características:  
• Color: Negro

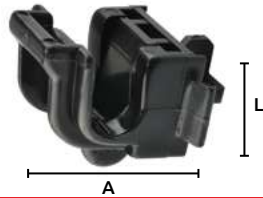

Código	Número	Medidas mm		Precio
		L	A	
16GRAPAS058CH	SC641	18	24	\$350.32

Unidad: 25 Piezas. Máster: 1 Bolsa.

### Grapas de nylon

Características:  
• Color: Verde

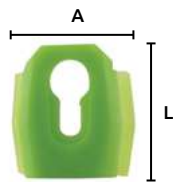

Código	Número	Medidas mm		Precio
		L	A	
16GRAPAS063CH	SC644	19	14	\$140.36

Unidad: 25 Piezas. Máster: 1 Bolsa.

### Grapas de nylon

Características:  
• Color: Rosa  
• Derecha



Código	Número	Medidas mm		Precio
		L	A	
16GRAPAS069CH	SC650	19	50	\$205.32

Unidad: 25 Piezas. Máster: 1 Bolsa.

### Grapas de nylon

Características:  
• Color: Blanco



Código	Número	Medidas mm		Precio
		L	A	
16GRAPAS079CH	SC660	22	35	\$200.68

Unidad: 25 Piezas. Máster: 1 Bolsa.

### Grapas de nylon

Características:  
• Color: Hueso

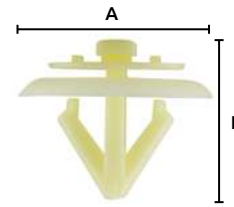

Código	Número	Medidas mm			Precio
		L	A	B	
16GRAPAS067CH	SC648	17	19	12	\$164.72

Unidad: 25 Piezas. Máster: 1 Bolsa.

### Grapas de nylon

Características:  
• Color: Blanco  
\*Azul



Código	Número	Medidas mm			Precio
		L	A	B	
16GRAPAS065CH	SC646	18	27	32	\$162.40
*16GRAPAS265DE	C416	11	24	---	\$176.32

Unidad: 25 Piezas. Máster: 1 Bolsa.

### Grapas de nylon

Características:  
• Color: Beige  
• Izquierda

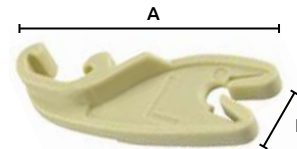

Código	Número	Medidas mm		Precio
		L	A	
16GRAPAS068CH	SC649	19	50	\$205.32

Unidad: 25 Piezas. Máster: 1 Bolsa.

### Grapas de nylon

Características:  
• Color: Blanco



Código	Número	Medidas mm		Precio
		L	A	
16GRAPAS087CH	SC667	22	40	\$228.52

Unidad: 25 Piezas. Máster: 1 Bolsa.

### Grapas de nylon

Características:  
• Color: Blanco

Aplicación:  
• Para moldadura

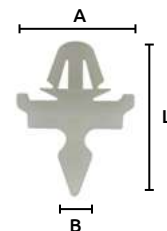

Código	Número	Medidas mm			Precio
		L	A	B	
16GRAPAS084CH	SC664	22	16	5	\$84.68

Unidad: 25 Piezas. Máster: 1 Bolsa.



### Grapas de nylon

Características:  
• Color: Negro

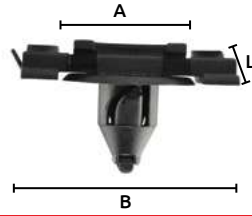

Código	Número	Medidas mm			Precio
		L	A	B	
16GRAPAS002CH	SC600	24	20	30	\$205.32

Unidad: 25 Piezas. Máster: 1 Bolsa.

### Grapas de nylon

Características:  
• Color: Blanco  
Aplicación:  
• Para moldura



Código	Número	Medidas mm		Precio
		L	A	
16GRAPAS091CH	SC671	25	35	\$336.40

Unidad: 25 Piezas. Máster: 1 Bolsa.

### Grapas de nylon

Características:  
• Color: Blanco

Aplicación:  
• Para moldura



Código	Número	Medidas mm		Precio
		L	A	
16GRAPAS093CH	SC673	27	25	\$153.12

Unidad: 25 Piezas. Máster: 1 Bolsa.

### Grapas de nylon

Características:  
• Color: Negro, Verde  
Aplicación:  
• Tapa de puerta

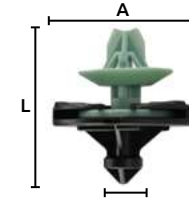

Código	Número	Medidas mm			Precio
		L	A	B	
16GRAPAS086CH	SC666	30	28	10	\$245.92

Unidad: 25 Piezas. Máster: 1 Bolsa.

### Grapas de nylon

Características:  
• Color: Blanco

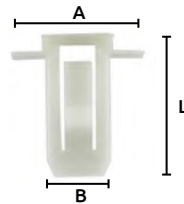

Código	Número	Medidas mm			Precio
		L	A	B	
16GRAPAS066CH	SC647	28	25	12	\$175.16

Unidad: 25 Piezas. Máster: 1 Bolsa.

### Grapas de nylon

Características:  
• Color: Café  
Hueso  
• Tapa de puerta



Código	Número	Medidas mm			Precio
		L	A	B	
16GRAPAS083CH	SC663	31	29	19	\$186.76

Unidad: 25 Piezas. Máster: 1 Bolsa.

### Grapas de nylon

Características:  
• Color: Negro



Código	Número	Medidas mm		Precio
		L	A	
16GRAPAS056CH	SC640	31	20	\$184.44

Unidad: 25 Piezas. Máster: 1 Bolsa.

### Grapas de nylon

Características:  
• Color: Negro



Código	Número	Medidas mm			Precio
		L	A	B	
16GRAPAS021CH	SA359	36	19	8	\$133.40

Unidad: 25 Piezas. Máster: 1 Bolsa.

### Grapas de nylon

Características:  
• Color: Blanco



Código	Número	Medidas mm		Precio
		L	A	
16GRAPAS078CH	SC659	38	34	\$233.16

Unidad: 25 Piezas. Máster: 1 Bolsa.

### Grapas de nylon

Características:  
• Color: Blanco

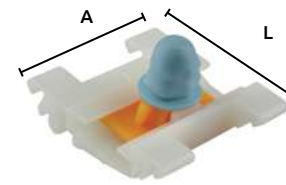

Código	Número	Medidas mm		Precio
		L	A	
16GRAPAS088CH	SC668	38	35	\$254.04

Unidad: 25 Piezas. Máster: 1 Bolsa.



### Grapas de plástico

- Características:  
 • Color: Negro  
 • Grapa para vestiduras

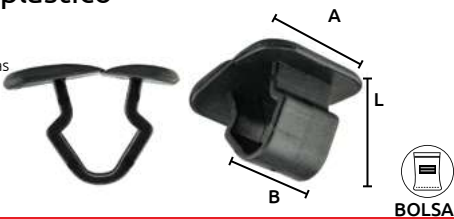

Código	Número	Medidas mm			Precio
		L	A	B	
16GRAPAS109CH	LMFSN-CN189	16	23	14	\$109.04

Unidad: 25 Piezas. Máster: 1 Bolsa.

### Grapas de plástico

- Características:  
 • Color: Verde claro  
 • Grapas (ganchos) para visera

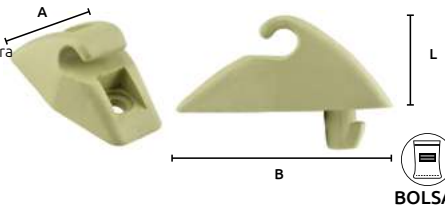

Código	Número	Medidas mm			Precio
		L	A	B	
16GRAPAS110CH	LMFSN-CN31	19	26	44	\$113.68

Unidad: 25 Piezas. Máster: 1 Bolsa.

### Grapas de plástico

- Características:  
 • Color: Blanco  
 • Grapas (ganchos) para visera



Código	Número	Medidas mm			Precio
		L	A	B	
16GRAPAS123CH	LMFSN-CN641	20	25	31	\$306.24

Unidad: 25 Piezas. Máster: 1 Bolsa.

### Grapas de plástico

- Características:  
 • Color: Gris  
 • Grapas (ganchos) para visera

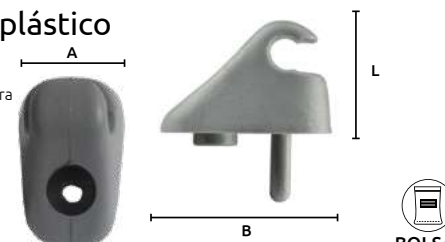

Código	Número	Medidas mm			Precio
		L	A	B	
16GRAPAS119CH	LMFSN-CN394	27	25	40	\$285.36

Unidad: 25 Piezas. Máster: 1 Bolsa.

### Grapas de plástico

- Características:  
 • Material: Plástico  
 • Color blanco

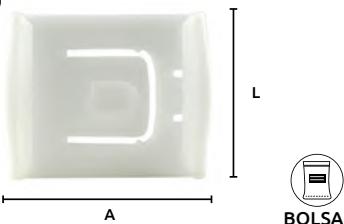

Código	Número	Medidas mm		Precio
		L	A	
16GRAPAS108CH	LMFSN-CN14	32	41	\$218.08

Unidad: 25 Piezas. Máster: 1 Bolsa.

### Grapas de plástico

- Características:  
 • Color: Beige  
 • Grapas (ganchos) para visera

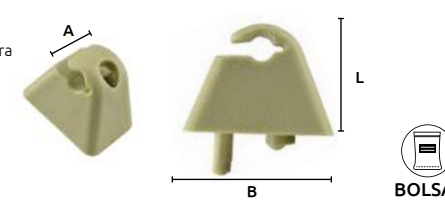

Código	Número	Medidas mm			Precio
		L	A	B	
16GRAPAS106CH	LMFSN-CN1131	25	25	35	\$193.72

Unidad: 25 Piezas. Máster: 1 Bolsa.

### Grapas de plástico

- Características:  
 • Color: Gris  
 • Grapas (ganchos) para visera



Código	Número	Medidas mm			Precio
		L	A	B	
16GRAPAS120CH	LMFSN-CN398	22	19	33	\$265.64

Unidad: 25 Piezas. Máster: 1 Bolsa.

### Pija para tolva

- Características:  
 • Para Chevy  
 • Material: Metal  
 • Tuerca de plástico  
 • Color: Tropicalizado



Código	Número	Medidas mm			Precio
		L	A	B	
16GRAPAS126CH	LMFSN-CN846	11	17	5	\$104.40

Unidad: 25 Piezas. Máster: 1 Bolsa.

### Rociadores para parabrisas (chisgueteros)

- Características:  
 • De plástico  
 • Color: Negro

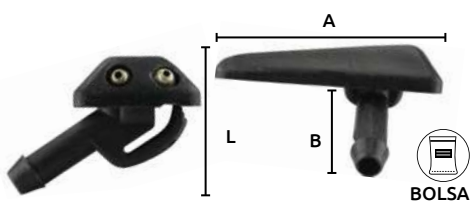

Código	Número	Medidas			Precio
		L	A	B	
16GRAPAS115CH	LMFSN-CN35	20 mm	35 mm	20 mm	\$327.12

Unidad: 25 Piezas. Máster: 1 Bolsa.

### Rociadores para parabrisas (chisgueteros)

- Características:  
 • De plástico  
 • Color: Negro



Código	Número	Medidas			Precio
		L	A	B	
16GRAPAS118CH	LMFSN-CN36	28 mm	18 mm	18 mm	\$301.60

Unidad: 25 Piezas. Máster: 1 Bolsa.



### Rociadores para parabrisas (chisgueteros)

- Características:
- De plástico
  - Color: Negro



Código	Número	Medidas			Precio
		L	A	B	
16GRAPAS114CH	LMFSN-CN342	30 mm	18 mm	20 mm	\$277.24

Unidad: 25 Piezas. Máster: 1 Bolsa.

### Rociadores para parabrisas (chisgueteros)

- Características:
- De plástico
  - Color: Negro



Código	Número	Medidas			Precio
		L	A	B	
16GRAPAS116CH	LMFSN-CN353	33 mm	17 mm	20 mm	\$325.96

Unidad: 25 Piezas. Máster: 1 Bolsa.

### Rociadores para parabrisas (chisgueteros)

- Características:
- De plástico
  - Color: Negro



Código	Número	Medidas			Precio
		L	A	B	
16GRAPAS156CH	LMFSN-CN338	29 mm	33 mm	18 mm	\$433.84

Unidad: 25 Piezas. Máster: 1 Bolsa.

### Cuenca para limpiador

- Características:
- Para Nissan
  - Material: Plástico
  - Color blanco

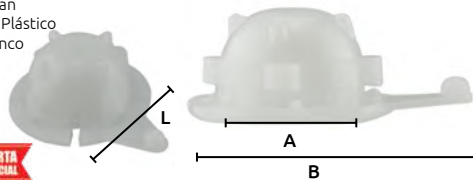

Código	Número	Medidas mm			Precio
		L	A	B	
16GRAPAS125CH	LMFSN-CN757	26	15	36	\$41.76

Unidad: 25 Piezas. Máster: 1 Bolsa.

### Buje para cerradura de puerta

- Características:
- Color: Blanco
  - Material: Plástico

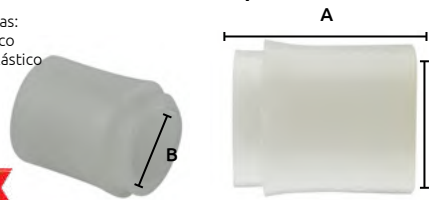

Código	Número	Medidas mm			Precio
		L	A	B	
16GRAPAS105CH	LMFSN-CN1112	14.5	18	9.5	\$58.00

Unidad: 25 Piezas. Máster: 1 Bolsa.

### Rociadores para parabrisas (chisgueteros)

- Características:
- De plástico
  - Color: Negro



Código	Número	Medidas			Precio
		L	A	B	
16GRAPAS111CH	LMFSN-CN324	30 mm	18 mm	24 mm	\$269.12

Unidad: 25 Piezas. Máster: 1 Bolsa.

### Rociadores para parabrisas (chisgueteros)

- Características:
- De plástico
  - Color: Negro

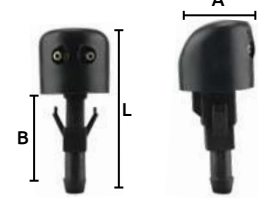

Código	Número	Medidas			Precio
		L	A	B	
16GRAPAS117CH	LMFSN-CN354	44 mm	19 mm	27 mm	\$350.32

Unidad: 25 Piezas. Máster: 1 Bolsa.

### Rociadores para parabrisas (chisgueteros)

- Características:
- De plástico
  - Color: Negro



Código	Número	Medidas			Precio
		L	A	B	
16GRAPAS157CH	LMFSN-CN193	28 mm	20 mm	20 mm	\$206.48

Unidad: 25 Piezas. Máster: 1 Bolsa.

### Tornillo tuerca de nylon

- Características:
- Color: Hueso
  - Cantonera tornado

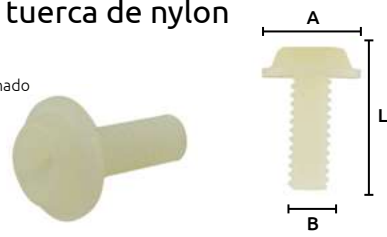

Código	Número	Medidas mm			Precio
		L	A	B	
16GRAPAS057CH	SA273	15	13.7	5.5	\$141.52

Unidad: 25 Piezas. Máster: 1 Bolsa.

### Tapón para tuerca

- Características:
- Color: Negro
  - Material: Plástico

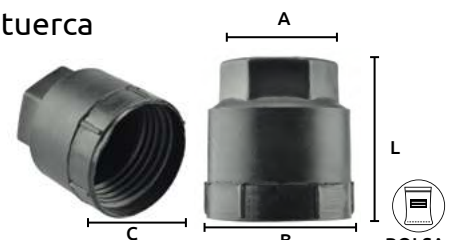

Código	Número	Medidas mm				Precio
		L	A	B	C	
16GRAPAS107CH	LMFSN-CN1168	29	19	26	3/4"	\$200.68

Unidad: 25 Piezas. Máster: 1 Bolsa.

### Guía automotriz para ventana

Características:  
• Color: Negro

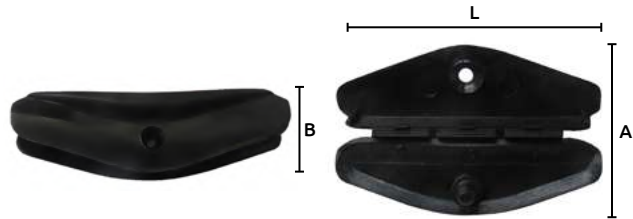

Código	Número	Medidas mm			Precio
		L	A	B	
16GRAPAS229CH	C536	50.1	31.5	14.5	\$186.76

Unidad: 25 Piezas. Máster: 1 Bolsa.

### Guía automotriz para ventana

Características:  
• Color: Negro

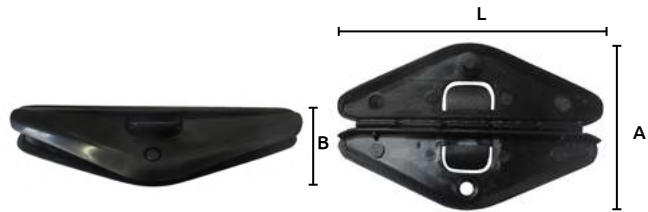

Código	Número	Medidas mm			Precio
		L	A	B	
16GRAPAS226CH	C518	70.2	43.8	21	\$460.52

Unidad: 25 Piezas. Máster: 1 Bolsa.

### Guía automotriz para ventana

Características:  
• Material: Nylon  
• Color: Negro  
• Guía cristal corsa

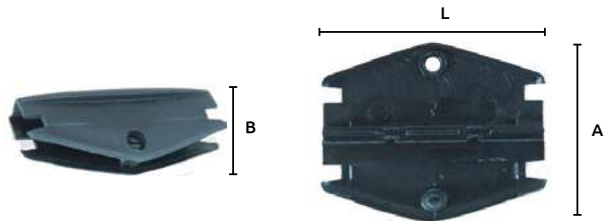

Código	Número	Medidas mm			Precio
		L	A	B	
16GRAPAS028CH	SA127	50.3	40	20	\$309.72

Unidad: 25 Piezas. Máster: 1 Bolsa.

### Guía automotriz para ventana

Características:  
• Material: Nylon  
• Color: Negro  
• Guía cristal chevrolet

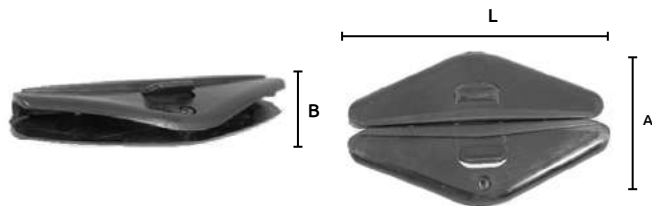

Código	Número	Medidas mm			Precio
		L	A	B	
16GRAPAS027CH	SA124	70.8	45	22	\$488.36

Unidad: 25 Piezas. Máster: 1 Bolsa.

### Guía automotriz para ventana

Características:  
• Color: Negro

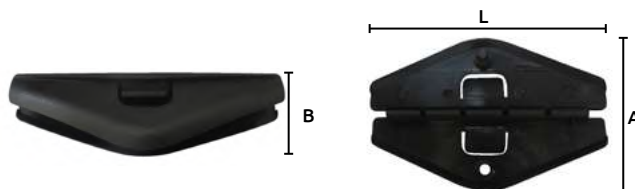

Código	Número	Medidas mm			Precio
		L	A	B	
16GRAPAS218CH	C328	71	45.5	21.3	\$330.60
16GRAPAS267DE	S/N	50	32	15	\$319.00

Unidad: 25 Piezas. Máster: 1 Bolsa.



## Juego reparación de roscas milimétrico



- Características:
- Herramienta eficaz para reparar la cuerda de las roscas dañadas por el uso u otros factores, de manera rápida y permanente
  - 5 Juegos de herramientas de instalación

Total: 120 piezas

Medidas	Insertos	Brocas	Machuelos
M5x0.8	25 Piezas	5.2 HSS (1 Pieza)	STI HSS M5x08 (1 pieza)
M6x1.0	25 Piezas	6.3 HSS (1 Pieza)	SIT HSS M6x 1.0 (1 pieza)
M8x1.25	25 Piezas	8.3 HSS (1 Pieza)	SIT HSS M8x 1.25 (1 pieza)
M10x1.5	25 Piezas	10.4 HSS (1 Pieza)	SIT HSS M10x 1.50 (1 pieza)
M12x1.75	10 Piezas	12.4 HSS (1 Pieza)	SIT HSS M12x 1.75 (1 pieza)



Código	Número	Precio
14JGOREP001CH	11-303-A01	\$4,750.20

Unidad: 1 Juego Máster: 5 Juegos

## Juego reparación de roscas UNC



- Características:
- Herramienta eficaz para reparar la cuerda de las roscas dañadas por el uso u otros factores, de manera rápida y permanente
  - 5 Juegos de herramientas de instalación

Total: 120 piezas

Medidas	Insertos	Brocas	Machuelos
1/4"-20	25 Piezas	17/64 HSS (1 Pieza)	STI HSS 1/4"-20 (1 pieza)
5/16"-18	25 Piezas	21/64 HSS (1 Pieza)	SIT HSS 5/16"-18 (1 pieza)
3/8"-16	25 Piezas	25/64 HSS (1 Pieza)	SIT HSS 3/8"-16 (1 pieza)
7/16"-14	25 Piezas	29/64 HSS (1 Pieza)	SIT HSS 7/16"-14 (1 pieza)
1/2"-13	10 Piezas	17/32 HSS (1 Pieza)	SIT HSS 1/2"-13 (1 pieza)



Código	Número	Precio
14JGOREP002CH	12-303-A01	\$5,259.44

Unidad: 1 Juego Máster: 5 Juegos

## Juego reparación de roscas UNF



- Características:
- Herramienta eficaz para reparar la cuerda de las roscas dañadas por el uso u otros factores, de manera rápida y permanente
  - 5 Juegos de herramientas de instalación

Total: 120 piezas

Medidas	Insertos	Brocas	Machuelos
1/4"-28	25 Piezas	17/64 HSS (1 Pieza)	STI HSS 1/4"-28 (1 pieza)
5/16"-24	25 Piezas	21/64 HSS (1 Pieza)	SIT HSS 5/16"-24 (1 pieza)
3/8"-24	25 Piezas	25/64 HSS (1 Pieza)	SIT HSS 3/8"-24 (1 pieza)
7/16"-20	25 Piezas	29/64 HSS (1 Pieza)	SIT HSS 7/16"-20 (1 pieza)
1/2"-20	10 Piezas	17/32 HSS (1 Pieza)	SIT HSS 1/2"-20 (1 pieza)



Código	Número	Precio
14JGOREP003CH	12-303-A02	\$4,240.96

Unidad: 1 Juego Máster: 5 Juegos

## Juego reparación de roscas milimétrico

- Características:
- Herramienta eficaz para reparar la cuerda de las roscas dañadas por el uso u otros factores, de manera rápida y permanente



Medidas	Insertos	Brocas	Machuelos
M14x1.25	10 Piezas	14.4mm HSS (1 pieza)	STI HSS S M14 x 12.5 (1 pieza)

Código	Número	Precio
14JGOREP019CH	11-303-S30	\$1,496.40

Unidad: 1 Juego Máster: 30 Juegos

## Juego reparación de roscas milimétricos

- Características:
- Herramienta eficaz para reparar la cuerda de las roscas dañadas por el uso u otros factores, de manera rápida y permanente
  - 1 Juego de instalación



Medidas	Insertos	Brocas	Machuelos
M5x0.8	25 Piezas	5.2 HSS (1 pieza)	STI HSS M5 x 0.8 (1 pieza)

Código	Número	Precio
14JGOREP004CH	11-303-S05	\$936.12

Unidad: 1 Juego Máster: 30 Juegos

### Juego reparación de roscas milimétricos

Características:  
 • Herramienta eficaz para reparar la cuerda de las roscas dañadas por el uso u otros factores, de manera rápida y permanente  
 • 1 Juego de instalación



<b>Medidas</b>	<b>Insertos</b>	<b>Brocas</b>	<b>Machuelos</b>
M10x1.5	25 Piezas	10.4 HSS (1 pieza)	STI HSS M10 x 1.5(1 pieza)

Código	Número	Precio
<b>14JGOREP007CH</b>	<b>11-303-S20</b>	<b>\$1,289.92</b>

Unidad: 1 Juego Máster: 30 Juegos

### Juego reparación de roscas milimétricos

Características:  
 • Herramienta eficaz para reparar la cuerda de las roscas dañadas por el uso u otros factores, de manera rápida y permanente  
 • 1 Juego de instalación



<b>Medidas</b>	<b>Insertos</b>	<b>Brocas</b>	<b>Machuelos</b>
M6x1.0	25 Piezas	6.3 HSS (1 pieza)	STI HSS M6x 1.0(1 pieza)

Código	Número	Precio
<b>14JGOREP005CH</b>	<b>11-303-S10</b>	<b>\$991.80</b>

Unidad: 1 Juego Máster: 30 Juegos

### Juego reparación de roscas milimétricos

Características:  
 • Herramienta eficaz para reparar la cuerda de las roscas dañadas por el uso u otros factores, de manera rápida y permanente  
 • 1 Juego de instalación



<b>Medidas</b>	<b>Insertos</b>	<b>Brocas</b>	<b>Machuelos</b>
M12x1.75	10 Piezas	12.4 HSS (1 pieza)	STI HSS M12 x 1.75(1 pieza)

Código	Número	Precio
<b>14JGOREP008CH</b>	<b>11-303-S25</b>	<b>\$1,490.60</b>

Unidad: 1 Juego Máster: 30 Juegos

### Juego reparación de roscas milimétricos

Características:  
 • Herramienta eficaz para reparar la cuerda de las roscas dañadas por el uso u otros factores, de manera rápida y permanente  
 • 1 Juego de instalación



<b>Medidas</b>	<b>Insertos</b>	<b>Brocas</b>	<b>Machuelos</b>
M7x1.25	25 Piezas	8.3 HSS (1 pieza)	STI HSS M8 x 1.25(1 pieza)

Código	Número	Precio
<b>14JGOREP006CH</b>	<b>11-303-S15</b>	<b>\$1,149.56</b>

Unidad: 1 Juego Máster: 30 Juegos

### Juego reparación de roscas UNC

Características:  
 • Herramienta eficaz para reparar la cuerda de las roscas dañadas por el uso u otros factores, de manera rápida y permanente  
 • 1 Juego de instalación



<b>Medidas</b>	<b>Insertos</b>	<b>Brocas</b>	<b>Machuelos</b>
1/4"-20	25 Piezas	17/64 HSS (1 pieza)	STI HSS 1/4"-20(1 pieza)

Código	Número	Precio
<b>14JGOREP009CH</b>	<b>12-303-S05</b>	<b>\$873.48</b>

Unidad: 1 Juego Máster: 30 Juegos

### Juego reparación de roscas UNC

Características:  
 • Herramienta eficaz para reparar la cuerda de las roscas dañadas por el uso u otros factores, de manera rápida y permanente  
 • 1 Juego de instalación



<b>Medidas</b>	<b>Insertos</b>	<b>Brocas</b>	<b>Machuelos</b>
5/16"-18	25 Piezas	21/64 HSS (1 pieza)	STI HSS 5/16"-18(1 pieza)

Código	Número	Precio
<b>14JGOREP010CH</b>	<b>12-303-S10</b>	<b>\$873.48</b>

Unidad: 1 Juego Máster: 30 Juegos

### Juego reparación de roscas UNC

Características:  
 • Herramienta eficaz para reparar la cuerda de las roscas dañadas por el uso u otros factores, de manera rápida y permanente  
 • 1 Juego de instalación



<b>Medidas</b>	<b>Insertos</b>	<b>Brocas</b>	<b>Machuelos</b>
1/2"-13	10 Piezas	17/32 HSS (1 pieza)	STI HSS S1/2"-13(1 pieza)

Código	Número	Precio
<b>14JGOREP013CH</b>	<b>12-303-S25</b>	<b>\$1,520.76</b>

Unidad: 1 Juego Máster: 30 Juegos

### Juego reparación de roscas UNC

Características:  
 • Herramienta eficaz para reparar la cuerda de las roscas dañadas por el uso u otros factores, de manera rápida y permanente  
 • 1 Juego de instalación



<b>Medidas</b>	<b>Insertos</b>	<b>Brocas</b>	<b>Machuelos</b>
3/8"-16	25 Piezas	25/64 HSS (1 pieza)	STI HSS 3/8"-16(1 pieza)

Código	Número	Precio
<b>14JGOREP011CH</b>	<b>12-303-S15</b>	<b>\$1,055.60</b>

Unidad: 1 Juego Máster: 30 Juegos



### Juego reparación de roscas UNC

Características:

- Herramienta eficaz para reparar la cuerda de las roscas dañadas por el uso u otros factores, de manera rápida y permanente
- 1 Juego de instalación



Medidas	Insertos	Brocas	Machuelos	ESTUCHE
1/4"-28	25 Piezas	17/64 HSS (1 pieza)	STI HSS S1/4"-28(1 pieza)	
Código	Número	Precio		
14JGOREP014CH	12-303-S50	\$758.64		

Unidad: 1 Juego Máster: 30 Juegos

### Juego reparación de roscas UNC

Características:

- Herramienta eficaz para reparar la cuerda de las roscas dañadas por el uso u otros factores, de manera rápida y permanente
- 1 Juego de instalación



Medidas	Insertos	Brocas	Machuelos	ESTUCHE
7/16"-14	25 Piezas	29/64 HSS (1 pieza)	STI HSS S 7/16"-14(1 pieza)	
Código	Número	Precio		
14JGOREP012CH	12-303-S20	\$1,353.72		

Unidad: 1 Juego Máster: 30 Juegos

### Juego reparación de roscas UNC

Características:

- Herramienta eficaz para reparar la cuerda de las roscas dañadas por el uso u otros factores, de manera rápida y permanente
- 1 Juego de instalación



Medidas	Insertos	Brocas	Machuelos	ESTUCHE
5/16"-24	25 Piezas	21/64 HSS (1 pieza)	STI HSS S 5/16"-24(1 pieza)	
Código	Número	Precio		
14JGOREP015CH	12-303-S55	\$963.96		

Unidad: 1 Juego Máster: 30 Juegos

### Juego reparación de roscas UNF

Características:

- Herramienta eficaz para reparar la cuerda de las roscas dañadas por el uso u otros factores, de manera rápida y permanente
- 1 Juego de instalación (2 Piezas herramienta de instalación)



Medidas	Insertos	Brocas	Machuelos	ESTUCHE
3/8"-24	25 Piezas	25/64 HSS (1 pieza)	STI HSS S 3/8"-24(1 pieza)	
Código	Número	Precio		
14JGOREP016CH	12-303-S60	\$781.84		

Unidad: 1 Juego Máster: 30 Juegos

### Juego reparación de roscas UNF

Características:

- Herramienta eficaz para reparar la cuerda de las roscas dañadas por el uso u otros factores, de manera rápida y permanente
- 1 Juego de instalación (2 Piezas herramienta de instalación)



Medidas	Insertos	Brocas	Machuelos	ESTUCHE
7/16"-20	25 Piezas	29/64 HSS (1 pieza)	STI HSS S 7/16"-20(1 pieza)	
Código	Número	Precio		
14JGOREP017CH	12-303-S65	\$1,035.88		

Unidad: 1 Juego Máster: 30 Juegos

### Juego reparación de roscas UNF

Características:

- Herramienta eficaz para reparar la cuerda de las roscas dañadas por el uso u otros factores, de manera rápida y permanente.
- 1 Juego de instalación (2 Piezas herramienta de instalación)

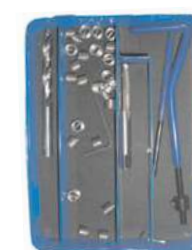

Medidas	Insertos	Brocas	Machuelos	ESTUCHE
1/2"-20	10 Piezas	17/32 HSS (1 pieza)	STI HSS S 1/2"-20(1 pieza)	
Código	Número	Precio		
14JGOREP018CH	12-303-S70	\$1,168.12		

Unidad: 1 Juego Máster: 30 Juegos

### Insertos para cuerdas



Características:

- Para cuerdas milimétricas



CAJA



CUERDA

Código	Número	Medida	Caja	Máster	Precio
14INSERT018CH	11-303-310	M5x0,8			\$425.72
14INSERT019CH	11-303-315	M6x1,0	1 Juego:	10 Juegos	\$394.40
14INSERT020CH	11-303-320	M8x1,25	25 Piezas		\$455.88
14INSERT021CH	11-303-325	M10x1,5			\$502.28
14INSERT022CH	11-303-330	M12x1,75	1 Juego:	1 Juego	\$288.84
14INSERT033CH	S/N	M14x1,25	10 Piezas		\$336.40

## Insertos para cuerdas

Características:  
• Para cuerdas UNC



Código	Número	Medida	Caja	Máster	Precio
14INSERT023CH	12-303-310	1/4" - 20			\$383.96
14INSERT024CH	12-303-315	5/16" - 18	1 Juego: 25 Piezas	10 Juegos	\$408.32
14INSERT025CH	12-303-320	3/8" - 16			\$433.84
14INSERT026CH	12-303-325	7/16" - 14			\$493.00
14INSERT027CH	12-303-310	1/2" - 13	1 Juego: 10 Piezas	1 Juego	\$517.36



UNC  
CUERDA

Características:  
• Para cuerdas UNF



Código	Número	Medida	Caja	Máster	Precio
14INSERT028CH	12-303-350	1/4" - 28			\$361.92
14INSERT029CH	12-303-355	5/16" - 24	1 Juego: 25 Piezas	10 Juegos	\$361.92
14INSERT030CH	12-303-360	3/8" - 24			\$396.72
14INSERT031CH	12-303-365	7/16" - 20			\$469.80
14INSERT032CH	12-303-370	1/2" - 20	1 Juego: 10 Piezas	1 Juego	\$287.68

UNF  
CUERDA

## Remaches de aluminio

Características:  
• Cabeza de aluminio.  
• Vástago: acero.



Código	Número	Tipo /color	(L) longitud		(D) Diámetro		Unidad	Máster	Precio
			Pulg.	mm	Pulg.	mm			
14REMACH061CH	AS41	Aluminio	3/16	4,8					\$240.12
14REMACH062CH	AS42	Aluminio	1/4	6,3					\$299.28
14REMACH063CH	AS43	Aluminio	5/16	7,9					\$309.72
14REMACH064CH	AS44	Aluminio	3/8	9,5	1/8	3,2	1 000 Piezas		\$317.84
14REMACH064CI	AS45	Aluminio	7/16	11,1					\$358.44
14REMACH065CH	AS46	Aluminio	1/2	12,7					\$363.08
14REMACH065CI	AS48	Aluminio	5/8	15,8					\$379.32
14REMACH066CH	AS52	Aluminio	1/4	6,3					\$429.20
14REMACH067CH	AS54	Aluminio	3/8	9,5	5/32	3,2	1 000 Piezas		\$451.24
14REMACH068CH	AS56	Aluminio	1/2	12,7					\$474.44
14REMACH069CH	AS58	Aluminio	5/8	15,8	5/32	3,2	500 Piezas		\$274.92
14REMACH069DD	AS510	Aluminio	3/4	19,0					\$204.16
14REMACH070CH	AS62	Aluminio	1/4	6,3					\$215.76
14REMACH071CH	AS64	Aluminio	3/8	9,5	3/16	4,8	500 Piezas		\$330.60
14REMACH072CH	AS66	Aluminio	1/2	12,7					\$367.72
14REMACH073CH	AS68	Aluminio	5/8	15,8					\$408.32
14REMACH073DD	AS610	Aluminio	3/4	19,0			250 Piezas		\$408.32
14REMACH073EE	AS612	Aluminio	7/8	22,2	3/16	4,8	250 Piezas		\$209.96
14REMACH074CH	AS84	Aluminio	1/2	12,7	1/4	4,8			\$346.84
14REMACH075CH	AS86	Aluminio	5/8	15,8					\$319.00
14REMACH076CH	AS88	Aluminio	3/4	19,0	1/4	4,8	200 Piezas		\$335.24
*14REMACH078CH	AS66CA	Aluminio ala ancha	9/16	14,6					\$269.12
*14REMACH079CH	AS68CA	Aluminio ala ancha	11/16	17,8					\$323.64
*14REMACH080CH	AS610CA	Aluminio ala ancha	13/16	21,0	3/16	4,8	200 Piezas		\$406.00
*14REMACH081CH	AS612CA	Aluminio ala ancha	15/16	24,0				1 Caja	\$352.64
*14REMACH082CH	AS614CA	Aluminio ala ancha	1.1/16	27,0					\$368.88
*14REMACH083CH	AS616CA	Aluminio ala ancha	1.3/16	30,06					\$646.12
14REMACH085CH	AS44	Negro	3/8	9,5					\$339.88
14REMACH086CH	AS45	Negro	7/16	11,1	1/8	3,2			\$204.16
14REMACH087CH	AS46	Negro	1/2	12,7					\$216.92
14REMACH116CH	AS56	Blanco	5/32	3,96	1/2	12,7	1 000 Piezas		\$535.92
14REMACH088CH	AS44	Blanco	3/8	9,5	1/8	3,2			\$290.00
14REMACH089CH	AS45	Blanco	7/16	11,1					\$256.36
14REMACH090CH	AS46	Blanco	1/2	12,7					\$319.00
14REMACH117CH	AS56	Negro	5/32	3,96	1/2	12,7			\$535.92
14REMACH091CH	AS44	Duralock	3/8	9,5					\$216.92
14REMACH092CH	AS45	Duralock	7/16	11,1	1/8	3,2			\$216.92
14REMACH093CH	AS46	Duralock	1/2	12,7					\$229.68
14REMACH098CH	AS66	Duralock	1/2	12,7	3/16	4,8			\$216.92

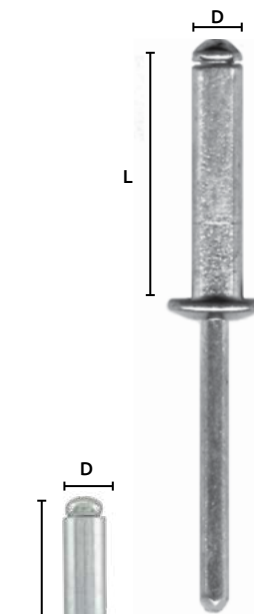

CONTAMOS CON MUESTRARIO DE REMACHES CÓD:14MUESTR009KL



**1/8" 3,2mm**

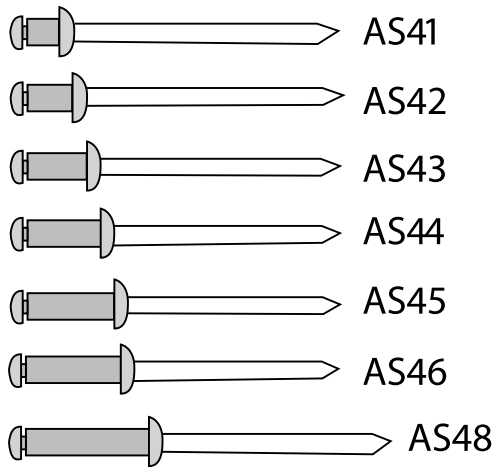

ALA ANCHA DE 16 mm DE DIÁMETRO

**3/16 4,8mm**

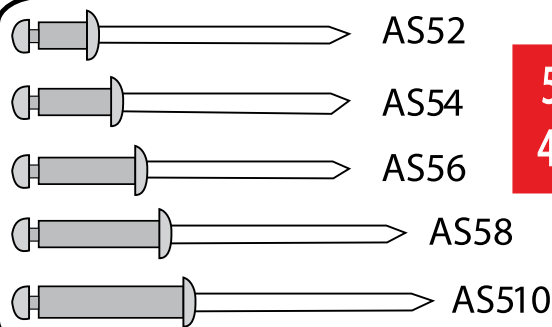
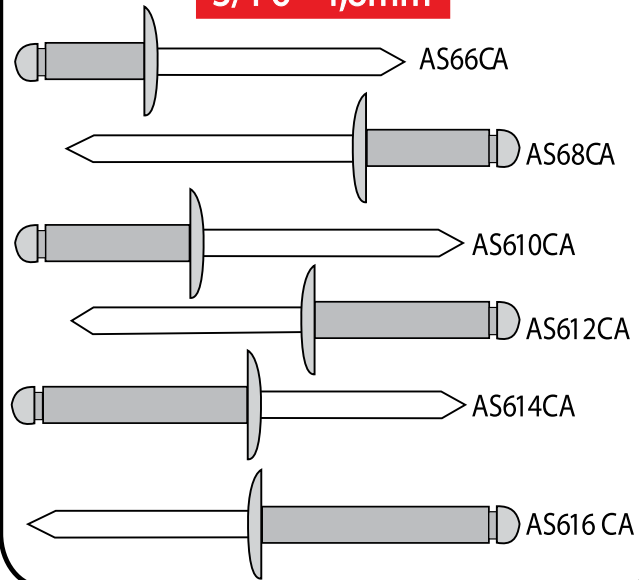

**5/32" 4,0mm**

# TAMAÑOS ORIGINALES

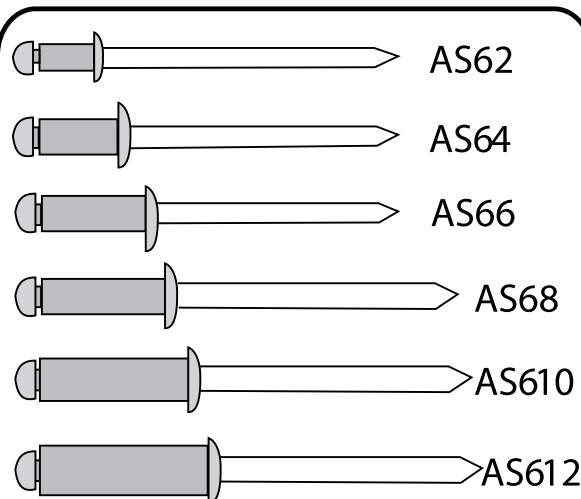

**3/16" 4,8mm**

**1/4" 6,3mm**

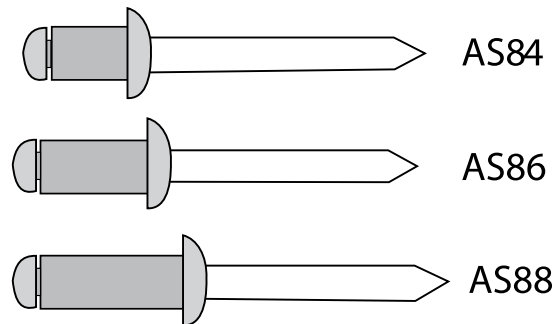



## Clavos para concreto

Características:

- Tolerancia: (1) aprox. (+/- 0.05 mm)  
(2) aprox. (+/- 5%)
- Estriados
- Resistente a la oxidación
- Mayor duración en zonas de alta humedad
- No se dobla debido a que es de acero templado



CAJA

Código	Longitud Pulg.	Grosor mm	Cantidad por caja aprox	Acabado	Precio
14CLAVOS026DQ	1	25 4,0	415 Piezas	Negro	\$75.40

Unidad: 1 kg Máster: 1 caja con 25 kg



- 037CH- Calibre 8BWG
- 044CH- Calibre 7BWG



CAJA

Código	Longitud Pulg.	Grosor mm	Cantidad por caja aprox	Acabado	Precio
14CLAVOS037HK	3 1/2	89 3,7	2 080 piezas.	Galvanizado cabeza cuadrada	\$926.84
14CLAVOS044SM	3 1/2	89 4,5	2 080 piezas.	Negro	\$926.84

Unidad: 20 kg Máster: 1 caja con 20 kg

## Clavos para concreto

Características:

- Resistencia al doblado
- Para usar en: block, ladrillo, concreto y mampostería
- Galvanizados



CAJA

Código	Longitud Pulg.	Grosor mm	Acabado	Precio
14CLAVOS057SM	1	25	Galvanizado	\$82.94
14CLAVOS050SM	1	25	Negro	\$71.95
14CLAVOS058SM	1,1/2	38	Galvanizado	\$82.94
14CLAVOS051SM	1,1/2	38	Negro	\$71.95
14CLAVOS059SM	2	50	Galvanizado	\$82.94
14CLAVOS061SM	3	76	Galvanizado	\$82.94
14CLAVOS054SM	3	76	Negro	\$71.95
14CLAVOS055SM	3,1/2	89	Negro	\$77.72

Unidad: 1 kg Máster: 10 cajas

## Tachuelas pavonadas

Características:

- Cabeza de cruz tipo phillips
- Acabado galvanizado



Código	Número	Longitud Pulg.	mm	Precio
14TACHUE001SM	3	7/16	11	\$191.40
14TACHUE002SM	4	1/2	13	\$191.40
14TACHUE003SM	6	9/16	14	\$191.40
14TACHUE004SM	8	5/8	16	\$191.40
14TACHUE005SM	10	11/16	17	\$191.40
14TACHUE006SM	12	3/4	19	\$191.40
14TACHUE007SM	14	13/16	21	\$191.40
14TACHUE008SM	16	7/8	22	\$191.40
14TACHUE010SM	18	29/32	23	\$191.40
14TACHUE009SM	20	1	25	\$191.40

Unidad: 1 paquete de 1 kg Máster: 1 Caja con 30 paquetes

## Extractores de poleas 2 garras

Características:

- Permite una extracción centrada y con fuerza óptima.
- Escala de reglaje para ajustar uniformemente el gancho extractor.
- Fuerza máxima de apriete: 1.1 toneladas
- Extractor fabricado de acero
- Hecho en España

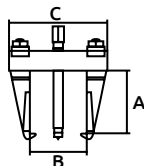

Código	Número	Medidas (mm)				Precio
		A	B(max)	B(min)	C	
14EXTRAC151FZ	1003L	135	115	25	156	\$2,343.20
14EXTRAC186FZ	1001	50	60	12	72	\$1,473.20

Unidad: 1 Pieza. Máster: 1 Caja.



CAJA

## Chinche (clavillo)

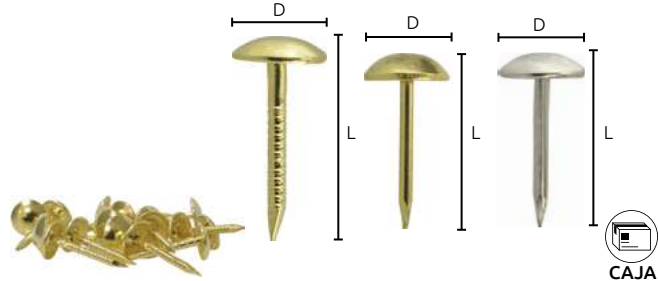

CAJA

Código	Dimensiones (mm)		Color	Acabado	Precio
	D	L			
14CHINCH001SM	8	16	Oro	Latón	\$276.78
14CHINCH002SM	8	16	Plata	Níquel	\$276.78
14CHINCH003SM	8	18	Oro	Latón	\$574.55

Unidad: 1 Caja Máster: 1000 chinchas aproximadamente Precios en catálogo de Papelería

## Chinchas de colores

Características:

- Cubierta de plástico
- Diámetro de cabeza: 10 mm
- Hecho en Alemania



CAJA

Código	Número	Color	Precio
15CHINCH001HE	6	Azul oscuro	\$102.08
15CHINCH002HE	1	Blanco	\$102.08
15CHINCH003HE	2	Negro	\$102.08
15CHINCH004HE	9	Amarillo	\$102.08
15CHINCH005HE	21	Azul claro	\$102.08
15CHINCH006HE	10	Verde claro	\$102.08
15CHINCH007HE	4	Rojo	\$102.08
15CHINCH008HE	3	Rosa	\$102.08
15CHINCH009HE	31	Verde oscuro	\$102.08
15CHINCH010HE	99	Surtido	\$102.08
15CHINCH011HE	20	Café	\$102.08

Unidad: 500 Piezas Máster: 1 Bolsas

Precios en catálogo de Papelería

Código	Número	Color	Precio
15CHINCH012HH	5	Azul oscuro	\$21.46
15CHINCH013HH	1	Blanco	\$22.62
15CHINCH014HH	14	Negro	\$21.46
15CHINCH015HH	10	Amarillo	\$21.46
15CHINCH016HH	71	Azul claro	\$21.46
15CHINCH017HH	8	Verde claro	\$21.46
15CHINCH018HH	3	Rojo	\$21.46
15CHINCH019HH	4	Rosa	\$21.46
15CHINCH020HH	80	Verde oscuro	\$21.46
15CHINCH021HH	86	Surtido	\$21.46
15CHINCH022HH		Café	\$21.46

Unidad: 1 Caja con 100 Piezas Máster: 1 Bolsas

Precios en catálogo de Papelería



**Extractor de Armaduras 2 garras**



- Características:
- Acero forjado
  - Terminado: Galvanizado
  - Dos garras de engranaje tirador de armadura
  - Desmonta el rodamiento de bolas o el engranaje
  - El tirador puede ser de rotación bilateral

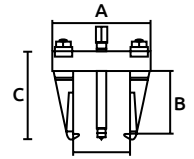

Código	Número	Diámetro		Medidas cm			Precio
		pulg	mm	A	B	C	
14EXTRAC147CH	SN0208	4	85	7	11	13	\$211.12

Unidad: 1 Pieza Máster: 1 Pieza

**Extractor de poleas 2 garras**



- Características:
- Dos garras.
  - Acero forjado de cromo vanadio.
  - Tipo industrial.

Código	Número	Capacidad		Precio
		pulg	mm	
14EXTRAC099CH	TD08013	3	76	\$119.48
14EXTRAC110HE	TD8024	4	110	\$167.04
14EXTRAC111HE	TD8026	6	160	\$263.32
14EXTRAC112HE	TD8028	8	210	\$336.40

Unidad: 1Pieza. Máster: 1 Pieza.

**Extractor de poleas 2 y 3 garras**

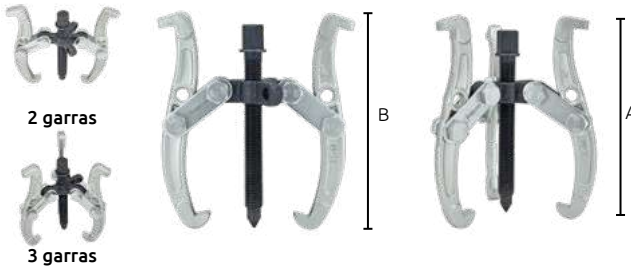

- Características:
- Acero forjado.
  - Multiusos
  - Terminado galvanizado

Código	Número	Diámetro		Medidas cm		Precio
		pulg	mm	A	B	
14EXTRAC140CH	SN014-1	3	75	10	10	\$183.28
14EXTRAC141CH		4	100	12	12	\$225.04
14EXTRAC142CH		6	150	17	17	\$416.44
14EXTRAC143CH		8	200	22	22	\$510.40
14EXTRAC144CH		10	250	28	28	\$922.20
14EXTRAC145CH		12	300	36	36	\$1,445.36

Unidad: 1 Pieza Máster: 1 Pieza

**Extractores de poleas 2 y 3 garras**



- Características:
- Se puede utilizar con 2 o 3 garras.
  - Permiten extraer con facilidad y rapidez poleas y rodamientos.
  - Fabricados en acero forjado.
  - Extractores reversibles para uso interior y exterior
  - Hecho en España

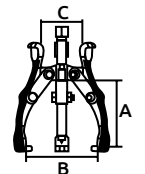

Código	Número	Medidas (mm)			Precio
		A	B	C	
14EXTRAC163FZ	1407T	125	200	113	\$3,369.80
14EXTRAC158FZ	1301LT	105	110	70	\$1,733.04
14EXTRAC160FZ	1304LT	185	175	76	\$2,630.88

Unidad: 1 Pieza. Máster: 1 Caja.

**Extractores de poleas 3 garras**



- Características:
- Tres garras.
  - Acero forjado de cromo vanadio.
  - Tipo industrial.

Código	Número	Capacidad		Precio
		pulg	mm	
14EXTRAC126HE	TD07013	3	76	\$191.40
14EXTRAC113HE	TD07024	4	110	\$264.48
14EXTRAC114HE	TD07026	6	160	\$445.44
14EXTRAC115HE	TD07028	8	210	\$406.00
14EXTRAC116HE	TD070210	10	260	\$726.16
14EXTRAC117HE	TD070112	12	310	\$915.24
14EXTRAC118HE	TD070114	14	355	\$2,274.76

Unidad: 1 Pieza. Máster: 1 Pieza.



### Extractor de poleas 4 garras

- Características:
- Tipo alemán
  - Acero forjado
  - Terminado: Galvanizado
  - Tornillo forzador
  - Cruceta de alta resistencia
  - Quijadas rectas ajustables e intercambiables para realizar distintos tipos de extracción

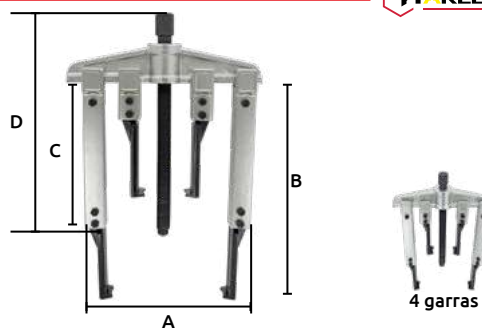

Código	Número	Medidas cm				Precio
		A	B	C	D	
14EXTRAC146CH	SN0220S	25.5	32	17.5	31	\$2,690.04

Unidad: 1 Pieza Máster: 1 Pieza



### Extractor múltiple exteriores e interiores 8 garras

- Características:
- Permite la aplicación de extracción interna y externa
  - Garras con alcance largo, corto y varias posiciones
  - Cuenta con brazos para ajustar al gancho del agarre



Código	Número	Medidas (mm)			Peso (kg)	Precio
		A	B	C		
14EXTRAC174FZ	1810	182	35-250	280	6	\$4,244.44
*14EXTRAC175FZ	1810-C	182	250	280	6.5	\$4,897.52

Unidad: 1 Pieza. Máster: 1 Caja.



CAJA

14EXTRAC175FZ



### Extractor de baleros 2 y 3 garras

- Características:
- Acero forjado
  - Para trabajar con 2 o 3 garras
  - Estuche con 36 Piezas
  - Cuenta con sistema de engrane que permite reducir la fuerza aplicada para extraer los baleros
  - Incluye matraca

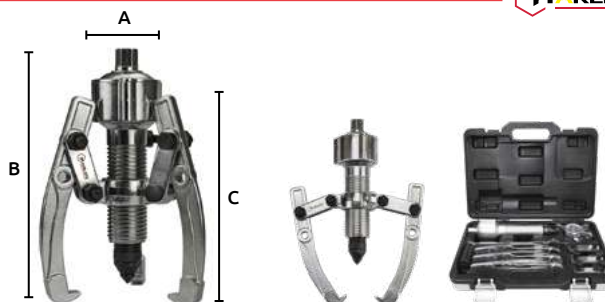

Código	Número	Capacidad de extracción	Medidas mm			Precio
			A	B	C	
14EXTRAC149CH	SN1000	5000 Kg	210	230	200	\$3,834.96

Unidad: 1 Pieza Máster: 1 Pieza



### Extractor de polea con barra de impacto 2 y 3 garras

- Características:
- Permiten extraer con facilidad y rapidez poleas
  - Fabricados en acero forjado.
  - Con barra de impacto

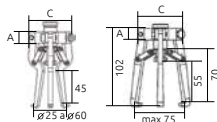

Código	Número	Medidas (mm)		Precio
		A	C	
14EXTRAC188FZ	4702C	15	60	\$5,842.92

Unidad: 1 Pieza. Máster: 1 Caja.



CAJA



### Extractor de estatores y cojinetes

- Características:
- Acero forjado
  - También se usa para extracción de baleros grandes por el interior

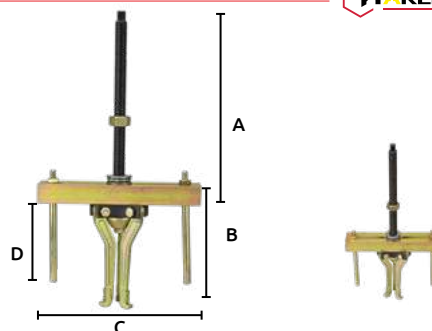

Código	Número	Medidas mm				Precio
		A	B	C	D	
14EXTRAC150CH	SN0303	340	180	250	170	\$916.40

Unidad: 1 Pieza Máster: 1 Pieza



### Extractor de poleas hidráulico 2 garras



2 garras

- Características:
- 2 garras.
  - Permiten extraer con facilidad y rapidez poleas
  - Fabricados en acero forjado.
  - Capacidad: 8 toneladas

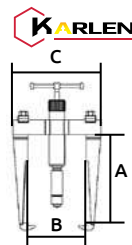

Código	Número	Capacidad de extracción	Medidas (mm)			Precio
			A	B	C	
14EXTRAC187FZ	1010H	8000 Kg	160	150	210	\$10,184.80

Caja con 1 Pieza. Máster: 1 Caja.

### Separador con extractor



2 patas

- Características:
- Extractor para engranes y orificios roscados.
  - Polea con doble brazo y tornillo de centro.
  - 2 patas de extensión con rosca.
  - Acero de alta calidad, endurecido y templado correctamente.

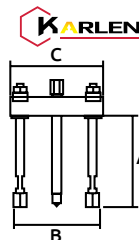

Código	Número	A	Medidas (mm)		C	Precio
			B(máx)	B(mín)		
14EXTRAC152FZ	1103	120	140	46	156	\$4,281.56

Caja con 1 Pieza. Máster: 1 Caja.

### Extractor de poleas hidráulico



- Características:
- Capacidad ton: 10
  - Salida pistón mm: 60
  - Mordazas: 3
  - Rango de apertura mm: 50 - 250



CAJA

Código	Número	Precio
14EXTRAC134CH	TD711	\$19,687.52

Unidad: 1 Pieza. Máster: 1 Pieza.

### Separador para extractor



- Características:
- Diámetro husillo: 3/8".



CAJA

Código	Número	Capacidad mm	Precio
14EXTRAC121HE	TD9002	50 x 30	\$772.56
14EXTRAC122HE	TD9004	75 x 50	\$1,193.64

Unidad: 1 Pieza. Máster: 1 Pieza.

### Separador de poleas



- Características:
- Juego con 2 separadores.
  - El estuche incluye en total 12 Piezas
  - Medidas separadores:
    - Chico: 125 x 90 mm
    - Mediano: 140 x 125 mm



ESTUCHE

Código	Número	Capacidad pulg	Capacidad mm	Precio
14EXTRAC135CH	TD706	2 - 3	50 - 76	\$1,752.76

Unidad: 1 Juego. Máster: 1 Juego.



# 6 CARGA

## Cable de acero galvanizado **sin recubrimiento**

1x7

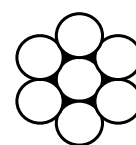

Código	Medidas pulg mm	Resistencia kg aprox.	Longitud m	Peso neto S/Carrete/Kg	Resistencia kg/mm <sup>2</sup>	Precio
14CABLES085CH	1/16 1.5	227	750	10.4	180	\$1,814.24

Unidad: 1 rollo. Master: 1 rollo.

## Cable de acero inoxidable **con recubrimiento de vinyl transparente**

1x7

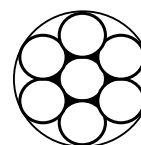

Código	Medidas mm	Resistencia kg aprox.	Longitud m	Peso neto S/Carrete/Kg	Resistencia Kg lbs	Precio
14CABLES010SA	0.58		100		13.5 30	\$656.56
14CABLES011SA	0.63			22.6 50	\$699.48	
14CABLES012SA	0.75			36.2 80	\$780.68	
14CABLES013SA	0.84			45.3 100	\$853.76	

Unidad: 1 rollo. Master: 1 rollo.

## Cable de acero galvanizado **sin recubrimiento**

1x19



Código	Medidas pulg mm	Resistencia kg aprox.	Longitud m	Peso neto S/Carrete/Kg	Resistencia kg/mm <sup>2</sup>	Precio
14CABLES123CH	1/8 3.1	953	750	3.5	180	\$7,806.80

Unidad: 1 rollo. Master: 1 rollo.





## Cable de acero natural sin recubrimiento

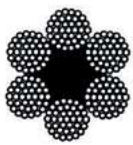

**6x25** OFERTA POR VOLUMEN

Código	Medidas		Tipo	Longitud m	Peso neto S/Carrete/Kg	Resistencia kg/mm <sup>2</sup>	Precio
	pulg	mm					
14CABLES176CH	1"	25.4	6x25+IWRC	80	218		\$26,009.52
14CABLES171CH	3/8"	9.5			53	160	\$11,373.80
14CABLES177CH	3/4"	19.0	6x25+IWRC	150	237		\$43,008.16

Unidad: 1 rollo Master: 1 rollo

## Cable de acero galvanizado sin recubrimiento



**7x7** OFERTA POR VOLUMEN

Código	Medidas		Resistencia kg aprox.	Longitud m	Peso neto S/Carrete/Kg	Resistencia kg/mm <sup>2</sup>	Precio
	pulg	mm					
14CABLES100CH	1/16"	1.5	218		0.9		\$325.96
14CABLES101CH	3/32"	2.3	417		1.9		\$423.40
14CABLES102CH	1/8"	3.1	771		3.5		\$714.56
14CABLES103CH	5/32"	3.9	1 179	80	3.0	180	\$1,002.24
14CABLES170CH	3/16"	4.7	1 678		9.8		\$1,519.60
14CABLES104CH	1/4"	6.3	2 767		12.6		\$2,668.00
14CABLES105CH	3/8"	9.5	6 033		29.5		\$5,610.92
14CABLES106CH	1/2"	12.7	9 843	80	52.0	160	\$10,001.52
14CABLES107CH	1/16"	1.5	218		10.4		\$3,025.28
14CABLES108CH	3/32"	2.3	417		19.0		\$3,735.20
14CABLES109CH	1/8"	3.1	771		32.3		\$6,704.80
14CABLES110CH	3/16"	4.7	1 678	750	71.2	180	\$13,377.12
14CABLES111CH	1/4"	6.3	2 767		1 18.0		\$24,184.84
14CABLES113CH	3/8"	9.5	6 033		2 89.0		\$48,824.40
14CABLES196CH	3/8"	9.5	6 033		365	180	\$65,099.20
14CABLES197CH	1/2"	12.7	9 843	1000	652	652	\$108,854.40
14CABLES198CH	3/16"	4.7	1 678		92	160	\$15,581.12

Unidad: 1 rollo Master: 1 rollo

## Cable de acero galvanizado con recubrimiento de vinyl transparente

7x7

Código	Medidas pulg	mm	Resistencia kg aprox.	Longitud m	Peso neto S/Carrete/Kg	Resistencia kg/mm <sup>2</sup>	Precio
14CABLES114CH	3/32" x 5/32"	2.3 x 3.9	417		3		\$966.28
14CABLES115CH	1/8" x 3/16"	3.1 x 4.7	771	80	3.5		\$2,092.64
14CABLES116CH	3/16" x 1/4"	4.7 x 6.3	1678		9.2		\$2,481.24
14CABLES118CH	1/8" x 3/16"	3.1 x 4.7	771	150	8.9		\$3,201.60
14CABLES148CH	1/16" x 1/8"	1.5 x 3.1	218	750	10.4	180	\$5,427.64
14CABLES119CH	3/32" x 5/32"	2.3 x 3.9	417		30		\$7,585.24
14CABLES120CH	1/8" x 3/16"	3.1 x 4.7	771	800	35		\$17,239.92
14CABLES121CH	3/16" x 1/4"	4.7 x 6.3	1 678		92		\$19,579.64

Unidad: 1 rollo Master: 1 rollo

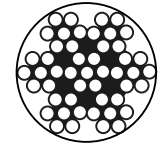

OFERTA POR VOLUMEN



## Cable de acero galvanizado con recubrimiento de vinyl de colores

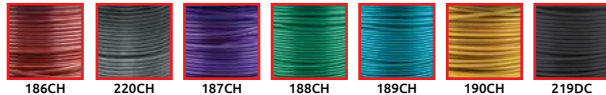

7x7

Código	Medidas pulg	Color	Medidas con Recubrimiento mm	Longitud m	Peso neto S/Carrete/Kg	Resistencia kg/mm <sup>2</sup>	Precio
14CABLES186CH		Rojo					\$1,590.36
* 14CABLES220CH		Transparente					\$1,728.40
14CABLES187CH		Morado					\$1,904.72
14CABLES188CH	1/8" x 3/16"	Verde	3.1 x 4.7	80	3.5	180	\$1,904.72
14CABLES189CH		Azul					\$1,904.72
14CABLES190CH		Amarillo					\$1,708.68
14CABLES219DC		Negro					\$1,707.52

Unidad: 1 rollo (80m) Master: 1 rollo (80m)

\*SIN OFERTA POR VOLUMEN

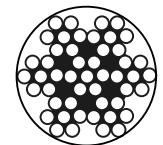

OFERTA POR VOLUMEN



## Cable de acero inoxidable tipo 304 sin recubrimiento

7x7

Código	Medidas pulg	mm	Resistencia kg aprox.	Longitud m	Peso neto S/Carrete/Kg	Resistencia kg/mm <sup>2</sup>	Precio
14CABLES050CH	1/25	1		80			\$406.00
14CABLES192CH	1/16	1.58		80	0.210	49	\$974.40
14CABLES193CH	1/16	1.58		750			\$8,164.08

Unidad: 1 rollo Master: 1 rollo

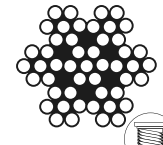

## Cable de acero inoxidable tipo 304 con recubrimiento de vinyl transparente

7x7

Código	Medidas pulg	mm	Medidas con recubrimiento mm	Longitud m	Peso neto S/Carrete/Kg	Resistencia kg/mm <sup>2</sup>	Precio
14CABLES194CH	1/16 X 3/32		3/32	80			\$999.92
14CABLES051HH	1/8 x 3/16		3.1 x 4.7	152	8.70	160	\$5,869.60
14CABLES052CC	1/8 x 3/16		3.1 x 4.7		43	160	\$36,063.24
14CABLES053CC	3/32 x 3/16		2.3 x 4.7	800	32	160	\$27,909.60

Unidad: 1 rollo Master: 1 rollo

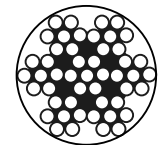

## Cable de acero galvanizado sin recubrimiento

7x19

Código	Medidas pulg	mm	Resistencia kg aprox.	Longitud m	Peso neto S/Carrete/Kg	Resistencia kg/mm <sup>2</sup>	Precio
14CABLES125CH	1/8"	3.1	907	75	4		\$801.56
14CABLES126CH	3/16"	4.7	1905		8		\$1,482.48
14CABLES127CH	1/4"	6.3	3175		13		\$2,329.28
14CABLES128CH	5/16"	7.9	4445		20		\$3,608.76
14CABLES129CH	3/8"	9.5	6532		29		\$4,757.16
14CABLES130CH	7/16"	11.1	7983	80	41	180	\$6,960.00
14CABLES131CH	1/2"	12.7	10342		52		\$8,419.28
14CABLES132CH	5/8"	15.8	13472		80		\$15,083.48
14CABLES133CH	3/4"	19.0	20956		116		\$19,370.84
14CABLES141CH	5/8"	15.8	13 472		160	180	\$28,283.12
14CABLES134CH	1"	25.4	38 511	150	384	160	\$53,136.12
14CABLES135CH	1/8"	3.1	907		32		\$8,014.44
14CABLES136CH	3/16"	4.7	1 905		72		\$13,286.64
14CABLES137CH	1/4"	6.3	3 175		110		\$20,777.92
14CABLES138CH	5/16"	7.9	4 445	750	193	180	\$30,887.32
14CABLES139CH	3/8"	9.5	6 535		271		\$46,922.00
14CABLES140CH	1/2"	12.7	10 342		510		\$80,050.44
14CABLES199CH	7/16"	11.11	8350		483		\$70,349.36
14CABLES200CH	3/8"	9.5	6033	1000	353	180	\$63,066.88

Unidad: 1 rollo Master: 1 rollo

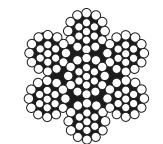

OFERTA POR VOLUMEN



## Cable de acero galvanizado con recubrimiento de vinyl transparente

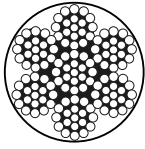

ROLLO

Código	Medidas		Resistencia kg aprox.	Longitud m	Peso neto S/Carrete/Kg	Resistencia kg/mm <sup>2</sup>	Precio
	pulg	mm					
14CABLES142CH	1/8" x 3/16"	3.2 X 4.8	800	80	4.24	180	\$1,375.76
14CABLES143CH	1/8" x 3/16"	3.1 x 4.7	907	65	3.5		\$2,488.20
14CABLES144CH	3/16" x 1/4"	4.7 x 6.3	1 905		9.2		\$2,200.52
14CABLES145CH	1/4" x 5/16"	6.3 x 7.9	3 175	80	14.6		\$3,220.16
14CABLES222CH	5/16" x 15/32"	7.9 x 11.9	6532				\$9,686.00
14CABLES146CH	3/8" x 15/32"	9.5 x 11.9	6 532		32.3		\$8,671.00
14CABLES221CH	3/16" x 1/4"	4.7 x 6.3	1905	100	11		\$2,998.60

Unidad: 1 rollo Master: 1 rollo

**7x19** OFERTA POR VOLUMEN

## Cable de acero galvanizado con recubrimiento de nylon negro

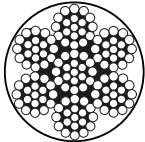

ROLLO

Código	Medidas		Resistencia kg aprox.	Longitud m	Peso neto S/Carrete/Kg	Resistencia kg/mm <sup>2</sup>	Precio
	pulg	mm					
14CABLES166CH	3/16" x 1/4"	4.7 x 6.3	1905	100	11	180	\$2,603.04

Unidad: 1 rollo Master: 1 rollo

**7x19** OFERTA POR VOLUMEN

## Cable de acero inoxidable tipo 304 sin recubrimiento

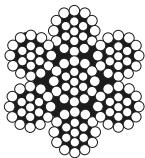

ROLLO

Código	Medidas		Longitud m	Peso neto S/Carrete/Kg	Resistencia kg/mm <sup>2</sup>	Precio
	pulg	mm				
14CABLES218CH	3/8	9.5	80	27.5	160	\$12,870.20
14CABLES150CH	3/32	2.3		3.8		\$3,340.80
14CABLES151CH	1/8	3.1		5.8		\$4,092.48
14CABLES152CH	3/16	4.7	150	14.8		\$8,769.60
14CABLES153CH	1/4	6.3		24.5		\$12,822.64
14CABLES156CH	5/8	15.8		160.0		\$82,292.72
14CABLES158CH	1/4	6.3		122.0		\$64,580.68
14CABLES195CH	5/16	7.9	750	189.75		180
14CABLES159CH	3/8	9.5		270.0	198	\$125,849.56

Unidad: 1 rollo Master: 1 rollo

**7x19**

## Garra para tirar cable

Características :

- Para cable de cobre y cables recubiertos
- Material: acero
- Terminado anodizado



Código	Número	Para cable de mm	Capacidad máx. de carga kg	Peso kg	Precio
*14GANCHO161CH	SD-2000C	4.0-22	2000	1.28	\$990.64

Unidad: 1 pieza. Master: 1 piezas. \*2 piezas.

## Garra para tirar cable

Características :

- Material: acero
- Terminado anodizado



Código	Número	Para cable de mm	Capacidad máx. de carga kg	Peso kg	Precio

Unidad: 1 pieza. Master: 2 piezas.

## Garra para tirar cable

Características :

- Para cable de cobre y cables recubiertos
- Material: acero
- Terminado anodizado



Código	Número	Para cable de mm	Cap máx. de carga kg	Peso kg	Precio
*14GANCHO117NG	4000AL	20-35	4000	4.3	\$9,284.64
14GANCHO167CH	SD-3000C	16 - 32	3000	2.35	\$3,509.00
14GANCHO111NG	2000LCL	16 - 32	2000	2.6	\$4,220.08

Unidad: 1 pieza. Master: \*5 piezas. 1 piezas.



## Casquillo de presión para cable

Características:

- Fabricados para resistir a bajas temperaturas.
- Resiste el agrietamiento cuando se estampa se puede prensar para su identificación
- No lo utilice en un tamaño de cable de acero diferente al que se muestra en el campo de cuerpo.



Código	Para cable pulg	mm	Longitud mm	Master (piezas)	Precio
14CASQUI001CH	1/4	6.35	25.4	300	\$19.26
14CASQUI002CH	5/16	7.93	38.1	300	\$35.38
14CASQUI003CH	3/8	9.52	38.1	300	\$35.38
14CASQUI004CH	7/16	11.11	50.8	150	\$53.36
14CASQUI005CH	1/2	12.7	50.8	150	\$63.80
14CASQUI006CH	9/16	14.2	69.85	80	\$97.44

Unidad: 1 pieza.

Código	Para cable pulg	mm	Longitud mm	Master (piezas)	Precio
14CASQUI007CH	5/8	15.8	69.85	80	\$97.44
14CASQUI008CH	3/4	19.05	81.02	60	\$140.36
14CASQUI009CH	7/8	22.22	90.42	40	\$237.80
14CASQUI010CH	1	25.4	101.6	25	\$327.12
14CASQUI011CH	1 1/8	28.57	121.9	20	\$490.68
14CASQUI012CH	1 1/4	31.75	131.8	15	\$576.52

Unidad: 1 pieza.

## Clip sencillo de aluminio

Características:

- Clip sencillo
- Material: Aluminio

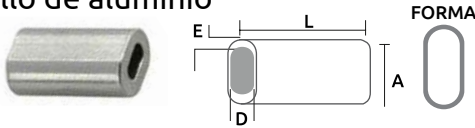

Código	Medidas mm				Precio
	D	E	L	A	
15PESCAC001DA	0.7	0.8	7	3.24	\$69.60
15PESCAC001DB	1.0	0.8	7	3.80	\$87.00
15PESCAC001DD	1.5	0.9	18	5.20	\$157.76
15PESCAC001DO	2.0	1.0	18	6.10	\$201.84
15PESCAC002DO	2.6	1.0	18	7.38	\$228.52
15PESCAC003DO	3.3	1.2	18	9.38	\$294.64
15PESCAC004DO	4.2	1.3	18	11.13	\$528.96

Unidad: 1 ciento. Master: 1 ciento.

Precios en catálogo de Deportes

## Clip sencillo de cobre

Características:

- Clip sencillo
- Material: Bronce niquelado

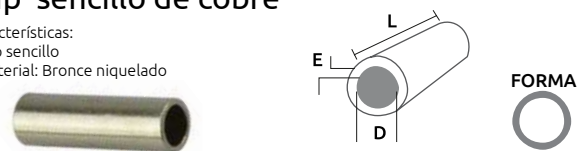

Código	Medidas mm				Precio
	D	E	L	A	
15PESCAC006DO	2.0	.3	8		\$68.44
15PESCAC007DO	2.4	.3	8		\$78.88
15PESCAC008DO	2.8	.35	8		\$87.00
15PESCAC009DO	3.3	.3	8		\$100.92
15PESCAC010DO	3.5	.4	8		\$126.44

Unidad: 1 ciento. Master: 1 ciento.

Precios en catálogo de Deportes

## Clip doble de aluminio

Características:

- Clip doble
- Material: Aluminio

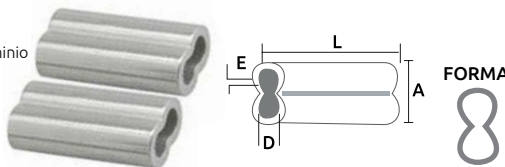

Código	Número	Calibre	Medidas mm				Unidad (Piezas)	Precio
			D	E	L	A		
15PESCAC154DO			2.0	1.0	10	7	100	\$100.92
15PESCAC044DO			2.0	1.0	15	7	100	\$174.00
15PESCAC013DO			2.3	1.0	15	7.4	100	\$229.68
15PESCAC014DO			2.8	1.0	15	8.56	100	\$264.48
15PESCAC015DO			3.5	1.3	20	10.15	100	\$360.76
15PESCAC016DO			4.0	1.3	20	11.20	100	\$433.84
15PESCAC017DO			4.2	1.3	20	11.90	100	\$498.80
15PESCAC018DO			4.6	1.3	20	13	100	\$612.48
15PESCAC019DO			5.5	1.5	20	14.45	100	\$755.16
15PESCAC045DO			6.3	1.4	20	15.50	100	\$894.36
15PESCAC046CH		9/32"	7.1	3.0	31	22	1	\$9.63
15PESCAC047CH	SL0208	5/16"	7.9	4.0	37	27	1	\$13.34
15PESCAC048CH	SL0209	3/8"	9.5	4.0	37	30	1	\$29.00
15PESCAC040CH	SL0210	7/16"	11.0	4.0	42	29.48	1	\$39.44
15PESCAC041CH		1/2"	12.7	5.6	50	36.46	1	\$16.94
15PESCAC042CH		9/16"	14.2	6.2	60	41	1	\$24.59
15PESCAC043CH		11/16"	17.4	6.8	73	48.60	1	\$40.60
15PESCAC049CH	SL0215	3/4"	19.0	9.0	59		1	\$167.04

Master: 100 piezas

Precios en catálogo de Deportes

## Clips para alambre

Características:

- Clip doble
- Material: Cobre

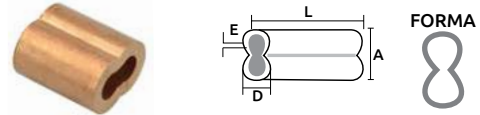

Código	Calibre	Medidas mm				Master	Precio
		D	E	L	A		
15PESCAC050CH	5/64"	2.3	0.1	15	0.8	400 bolsas	\$136.88
15PESCAC051CH	3/32"	3.50	0.2	20	1.0	400 bolsas	\$172.84
15PESCAC052CH	1/8"	4.00	0.2	20	1.3	250 bolsas	\$284.20
15PESCAC053CH	5/32"	4.60	0.3	20	1.4	200 bolsas	\$400.20
15PESCAC054CH	1/4"	7.10	0.4	30	2.1	50 bolsas	\$1,017.32

Unidad: Bolsa con 10 Piezas.

Precios en catálogo de Deportes

## Tirador trenzado

Características:

- Tipo "R" para conductores
- De acero, terminado galvanizado



Código	Para cable de mm	L mm	l mm	Precio
14TIRADO031CH	8 - 11	358	40	\$532.44
14TIRADO032CH	11 - 13	490	56	\$814.32
14TIRADO033CH	13 - 16	575	63	\$823.60
14TIRADO034CH	16 - 21	725	87	\$874.64

Unidad: 1 ciento. Master: 1 ciento.

Precios en catálogo de Eléctrico

## Alicate para colocar clip's

Características:

- Para colocar clips de aluminio y cobre
- Sin cortador
- Mango de hule



Te ofrecemos importar estos productos directo de fábrica  
 REPRESENTANTE EXCLUSIVO  
 más información en [gimbel@gimbelmexicana.com](mailto:gimbel@gimbelmexicana.com)



Código	Número	Longitud total pulg mm		Capacidad de corte para alambre pulg mm		Capacidad para clip's	Precio
15ALICAT038HT	CT350/3C	14	350	1/8"	3.1	1/16 - 3/32 - 1/8	\$2,835.04
15ALICAT015HT	CT600/5C	24	600	7/32"	5.5	1/16 - 3/32 - 1/8 - 5/32 - 3/16	\$3,278.16
15ALICAT016HT	CT750/3C	30	750	5/16"	7.9	5/32 - 1/4 - 5/16	\$4,253.72

Unidad: 1 pieza. Master: 1 pieza.



## Alambre de acero al carbón

- Características:
- Finamente pulido.
  - Tipo plano.
  - Especificación Din 17223 CLASS C.
  - Envoltura papel cera.



- Características:
- Terminado natural "no pulido".
  - Tipo plano.
  - Especificación Din 17223 CLASS C.



Código	Número	Calibre (mm)	Unidad	Precio
14ALAMBR077BU	BWG-30	0.30	100 g.	\$284.20
14ALAMBR078BU	BWG-28	0.36	100 g.	\$274.92
14ALAMBR080BA	BWG-27	0.41	100 g.	\$248.24
14ALAMBR079BU	BWG-26	0.46	100 g.	\$266.80
14ALAMBR080BB	BWG-25	0.51	100 g.	\$248.24
14ALAMBR080BU	BWG-24	0.56	100 g.	\$259.84
14ALAMBR081BU	BWG-22	0.71	100 g.	\$254.04
14ALAMBR082BU	BWG-20	0.89	100 g.	\$249.40
14ALAMBR083BU	BWG-18	1.24	100 g.	\$241.28
14ALAMBR084RO	BGW-16	1.65	250 g.	\$344.52
14ALAMBR090BU	BWG-27	0.41	1 kg.	\$925.68
14ALAMBR091BU	BWG-25	0.51	1 kg.	\$925.68
14ALAMBR092BU	BWG-24	0.56	1 kg.	\$733.12
14ALAMBR093BU	BWG-23	0.64	1 kg.	\$733.12
14ALAMBR094BU	BWG-22	0.71	1 kg.	\$733.12
14ALAMBR095BU	BWG-21	0.81	1 kg.	\$733.12
14ALAMBR096BU	BWG-20	0.89	1 kg.	\$925.68
14ALAMBR097BU	BWG-18	1.24	1 kg.	\$925.68
14ALAMBR098BU	BWG-17	1.47	1 kg.	\$925.68
14ALAMBR099BU	BWG-16	1.65	1 kg.	\$925.68
14ALAMBR104BU	BWG-11	3.05	5 kg.	\$1,980.12
14ALAMBR108BU	BWG-14	2.11	5 kg.	\$1,980.12
14ALAMBR110BU	BWG-10	3.40	5 kg.	\$1,980.12
14ALAMBR111BU	BWG-12	2.77	5 kg.	\$1,980.12

Master: 1 pieza.

**OFERTA POR VOLUMEN**

Código	Número	Calibre (mm)	Unidad	Precio
14ALAMBR114CH	BWG-24	0.56	100 g.	\$59.16
14ALAMBR115CH	BWG-22	0.71	100 g.	\$59.16
14ALAMBR120CH	BWG-26	0.45	100 g.	\$259.84
14ALAMBR122CH	BWG-25	0.51	1 kg.	\$259.84
14ALAMBR123CH	BWG-24	0.56	1 kg.	\$259.84
14ALAMBR126CH	BWG-21	0.81	1 kg.	\$286.52
14ALAMBR127CH	BWG-20	0.89	1 kg.	\$286.52
14ALAMBR131CH	BGW-14	2.11	1 kg.	\$223.88
14ALAMBR135CH	BWG-22	0.71	5 kg.	\$1,273.68
14ALAMBR136CH	BWG-20	0.89	5 kg.	\$1,273.68
14ALAMBR138CH	BWG-16	1.65	5 kg.	\$1,273.68
14ALAMBR141CH	BWG-10	3.40	5 kg.	\$1,273.68

Master: 20 piezas.

## Alambre de seguridad tipo concertina

- Características:
- Material acero galvanizado
  - Navaja recta
  - Espacio entre navajas: 33-47 mm
  - Espirales por rollo: 37
  - Peso neto aproximado rollo: 4,650 kg
  - Uso: residencia e industrial
  - Debidamente empacado para evitar accidentes



**OFERTA ESPECIAL**

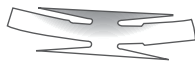

ROLLO

Código	Número	Medidas de navaja	Espesor de navaja	Longitud de rollo	Precio
14ALAMBR005CH	CBT-65	60x23mm	0.6mm	8m	\$495.32

Unidad: 1 rollo Master: 1 rollo

## Alambre de seguridad tipo concertina

- Características:
- Material acero galvanizado
  - TORNADO
  - Navaja tipo arpón
  - Espacio entre navajas: 30 mm
  - Espirales por rollo: 32
  - Peso neto aproximado rollo: 4 kg
  - Uso: residencia e industrial
  - Debidamente empacado para evitar accidentes



**OFERTA ESPECIAL**



ROLLO

Código	Número	Medidas de navaja	Espesor de navaja	Longitud de rollo	Precio
14ALAMBR146SM		65x30mm	1mm	8m	\$4,989.16

Unidad: 6 rollos Master: 1 caja con 6 rollos

## Alambre de seguridad tipo concertina

- Características:
- Material acero galvanizado
  - Navaja recta
  - Espacio entre navajas: 50 mm
  - Espirales por rollo: 32
  - Peso neto aproximado rollo: 4 kg
  - Uso: residencia e industrial
  - Debidamente empacado para evitar accidentes



**OFERTA ESPECIAL**

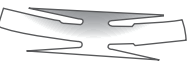

ROLLO

Código	Número	Medidas de navaja	Espesor de navaja	Longitud de rollo	Precio
14ALAMBR145SM		60x20mm	1mm	8m	\$3,229.27

Unidad: 5 rollos Master: 1 caja con 5 rollos

## Alambre de púas

- Características:
- Dos alambres trenzados
  - 4 puntas
  - Separación de puntas: 5"



**OFERTA ESPECIAL**



ROLLO

Código	Número	Longitud aprox. (m) lineales	Calibre	Peso aprox. kg	Precio
14ALAMBR142SM	34K	360	12.5	34	\$2,585.64
14ALAMBR147SM	300 LIG	300	15.5	16	\$1,064.88

Unidad: 1 pieza. Master: 1 pieza.

NOVIEMBRE 2024

## Malla de plástico

- Características:
- Material: 100% polietileno de alta densidad.
  - Para cercas de granjas agrícolas, protección para monumentos y fábricas contra aves, para criaderos de peces y camarón.
  - Tolerancia ±0.7

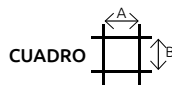

Código	Número	Color	Ancho x Largo	Cuadro mm A X B	Cuadros x pulg	Precio
15MALLA-046CH	1	Rojo	1x30m	25X25	4	\$4,738.60
15MALLA-047CH	1	Negro	1x30m	25X25	4	\$4,738.60
15MALLA-048CH	2	Naranja	1x30m	25X25	2.5	\$4,738.60
15MALLA-049CH	2	Verde	1x50m	4X4	2.5	\$6,997.12
15MALLA-050CH	3	Verde	1x25m	2X2	1.25	\$3,498.56

Unidad: 1 rollo. Master: 1 rollo.

## Malla para gallinero

- Características:
- Polipropileno
  - Color negro
  - Proceso por extrusión.
  - Resistente a químicos como: ácidos fuertes, bases y detergentes.

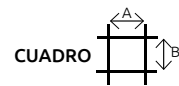

OFERTA POR VOLUMEN

\*NORMA ASTM D5261

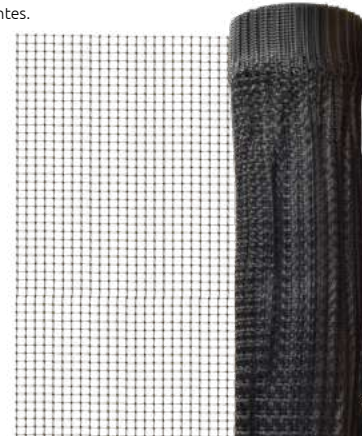

Código	Medidas malla (m) Alto x Largo	Cuadro mm A x B	Peso g/m2	Grosor (mm)	Precio
15MALLA-059SM	2 x 50	16 x 19	60	0.56	\$2,795.31
15MALLA-060SM	2 x 200	16 x 19	60	0.56	\$11,181.24

Unidad: 1 rollo. Master: 1 rollo.

## Malla para falso plafón

- Características:
- Malla de acero al carbón ligero fabricada con lámina rodada en frío.
  - Cubre un área de 20m2
  - Longitud de 22 m
  - No cuenta con uniones ni soldaduras, lo cuál lo hace muy resistente.

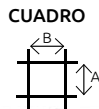

OFERTA ESPECIAL

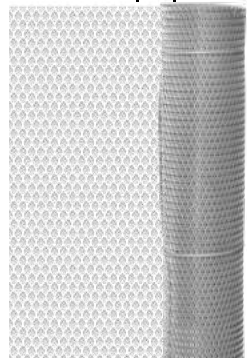

Código	Número	Rombommm AxB	Altura cm	Peso aprox.	Terminado	Precio
14MALLA-015SM	K-200	12 X 22	91	6 kg.	Negro	\$720.36
14MALLA-023SM	K-200	12 x 22	91	5.5kg.	Galvanizado	\$701.80
14MALLA-007SM	K-500	12 x 22	91.5	9.2 kg.	Galvanizado	\$946.21
*14MALLA-008SM	K-500	12 x 22	91.5	9.2 kg.	Galvanizado	\$1,116.56

Unidad: 1 rollo. Master: 1 rollo.

\*Estándar

## Malla ciclónica para cercas

- Características:
- Terminado galvanizado
  - Longitud: 20 metros lineales

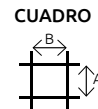

OFERTA ESPECIAL

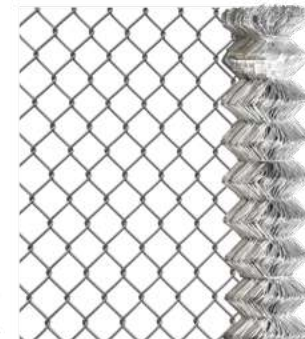

Código	Cuadro mm A X B	Altura (m)	Longitud	Calibre	Precio
14MALLA-011SM	69 x 69	1		13	\$1,444.84
14MALLA-012SM	69 x 69	1.5	20m	13	\$2,126.28
14MALLA-013SM	69 x 69	2		13	\$2,808.36
14MALLA-021SM	63 x 63	1.5	20m	12.5	\$2,804.88
14MALLA-022SM	63 x 63	2		12.5	\$3,714.32

Unidad: 1 rollo. Master: 1 rollo

## Cinta rompevientos para malla ciclónica

- Características:
- Material: resina 100% virgen
  - Espesor: 0.6 mm
  - Cubre aproximadamente 3 m<sup>2</sup>
  - Con filtro U.V. para protección contra el sol

Código	Color	Longitud	Ancho	Precio
14CINTAS169SM	Azul claro			\$286.52
14CINTAS170SM	Blanco			\$286.52
14CINTAS171SM	Café			\$286.52
14CINTAS172SM	Verde hoja			\$286.52
14CINTAS141SM	Verde pasto	46.5m	63 mm	\$286.52
14CINTAS216SM	Rojo		2 1/2"	\$286.52
14CINTAS217SM	Negro			\$286.52
14CINTAS218SM	Azul rey			\$286.52
14CINTAS219SM	Plata			\$286.52
14CINTAS220SM	Beige			\$286.52

Unidad: 1 pieza. Master: 1 pieza



Verde hoja	Verde pasto
Blanco	Negro
Azul Claro	Azul Rey
Beige	Cafe
Plata	Rojo



FILTRO U.V.



1.1KG PESO

INCLUYE 70 CLIPS DE PLÁSTICO



Cizalla para cortar cable



Corta cable 120 mm<sup>2</sup>

- Características:
- Para cortar cable de cobre y aluminio de 120mm<sup>2</sup>.
  - Longitud total: 360 mm.
  - Mangos de hule.



CAJA

Código	Número	Precio
14CORTAC060CH	HHD-125	\$597.40

Unidad: 1 pieza. Master: 1 caja.



Corta cable 240 mm<sup>2</sup>

- Características:
- Para cortar cable de cobre y aluminio de 240mm.
  - Longitud total: 610 mm.
  - Mangos de hule.



CAJA

Código	Número	Precio
14CORTAC061CH	HHD-250	\$1,169.28

Unidad: 1 pieza. Master: 1 caja.



Corta cable 400 mm<sup>2</sup>

- Características:
- Longitud total: 785 mm.
  - Mangos de hule.



CORTA CABLE DE COBRE Y ALUMINIO DE HASTA 400MM<sup>2</sup>.



CAJA

Código	Número	Precio
14CORTAC062CH	HHD-500	\$1,970.84

Unidad: 1 pieza. Master: 1 caja.

Cortadora de cable hidráulica (9 TON)



- Características:
- Capacidad: 9 toneladas
  - Crimpa 16-300 mm<sup>2</sup>
  - Con mango de fibra de vidrio
  - Con cabeza rotable a 180°
  - Puede cortar conductores ACSR
  - Peso 9.3 Kg



CORTA CABLE DE COBRE Y ALUMINIO DE HASTA 40MM.



ESTUCHE

Código	Número	Precio
14CORTAC066CH	HHD-40A	\$29,893.20

Unidad: 1 Pieza Master: 1 Pieza

Cortador de cables hidráulico 8.5 TON



- Características:
- Presión máxima 8.5 toneladas.
  - Longitud total: 710 mm.
  - Peso aprox.: 10 kg.



CORTA CABLE DE COBRE Y ALUMINIO DE HASTA 50MM.



ESTUCHE

Código	Número	Precio
14CORTAC063CH	HHD-50	\$12,163.76

Unidad: Caja con 1 pieza. Master: 1 caja.

Cizalla para cable



CORTA CABLE DE ACERO

- Características:
- Nudo 6
  - Mango de hule



Código	Número	Longitud total		Capacidad de corte		Precio
		pulg	mm	mm	mm	
14CORTAC013HT	HWC-6	7.1/2	190	2.5	4	\$613.64

Unidad: 1 pieza. Master: 1 pieza.



CORTA CABLE DE ACERO

- Características:
- Mango de hule



Código	Número	Longitud total		Capacidad de corte		Precio
		pulg	mm	pulg	mm	
14CORTAC003TK	WC12 - ST	35.5	901	1/2"	12	\$8,430.88

Unidad: 1 pieza. Master: 1 pieza.



CORTA CABLE INIO Y COBRE

- Características:
- Mango de hule



Código	Número	Longitud total		Capacidad de corte		Precio
		pulg	mm	Acero	Aluminio	
14CORTAC002HT	W - 16	28	711	16 mm	26 mm	\$2,041.60
				Cobre	250 mm	

Unidad: 1 pieza. Master: 6 piezas.

REPRESENTANTE EXCLUSIVO

Te ofrecemos importar estos productos directo de fábrica

más información en [gimbel@gimbelmexicana.com](mailto:gimbel@gimbelmexicana.com)

## Cizalla para cortar cable

Código	Número	Longitud total		Capacidad de corte		Precio
		pulg	mm	pulg	mm	
14CORTAC003HT	WC-10	24	600	3/8"	10	\$2,347.84

Unidad: 1 pieza. Master: 1 pieza.

Código	Número	Longitud total		Capacidad de corte (mm)			Precio
		pulg	mm	Cable de Alambre	Alambre	Alambre	
14CORTAC087HT	HWC9	13	335	9	4	6	\$2,691.20
14CORTAC089HT	HWC12	20	520	12	4.5	7	\$4,311.72
14CORTAC090HT	HWC16	26	650	16	5	9	\$5,776.80

Unidad: 1 pieza. Master: 1 pieza.

## Cortapernos a dos manos



Código	Número	Longitud total		Capacidad de corte		Precio
		mm	mm	Material	mm	
14CORTAP021HT	BC-750-BH	750		80HRB barra acero dulce 40HRB barra acero suave	13 9	\$3,057.76

Unidad: 1 pieza. Master: 2 piezas.

## Cortapernos

Código	Número	Longitud total		Capacidad de corte		Master	Precio
		pulg	mm	mm	mm		
14CORTAP001HT	NBC-300	12	300	4.7	2 piezas		\$726.16
14CORTAP002HT	NBC-350	14	350	6.3	2 piezas		\$912.92
14CORTAP003HT	NBC-450	18	450	7.9	6 piezas		\$1,183.20
14CORTAP004HT	NBC-600	24	600	10.0	6 piezas		\$1,381.56
14CORTAP005HT	NBC-750	30	750	12.7	2 piezas		\$1,953.44
14CORTAP006HT	NBC-900	36	900	15.8	2 piezas		\$2,494.00
14CORTAP007HT	NBC-1050	42	1050	19.0	1 pieza		\$2,976.56

Unidad: 1 pieza.

## Mordazas para cortapernos

Código	Número	Para cortapernos	Master	Precio
14CORTAP010HT	NBCC-300	NBC-300	20 piezas	\$439.64
14CORTAP011HT	NBCC-350	NBC-350		\$554.48
14CORTAP012HT	NBCC-450	NBC-450		\$639.16
14CORTAP013HT	NBCC-600	NBC-600	10 piezas	\$835.20
14CORTAP014HT	NBCC-750	NBC-750		\$1,034.72
14CORTAP015HT	NBCC-900	NBC-900		\$1,455.80
14CORTAP017HT	NBCC-1050	NBC-1050	3 piezas	\$1,542.80

Unidad: 1 pieza.

## Cortapernos de alta resistencia

Código	Número	Longitud total		Capacidad de corte		Precio
		pulg	mm	pulg	(mm)	
14CORTAP023HT	NBC450H	18	450	5/16	8	\$1,296.88
14CORTAP024HT	NBC600H	24	600	3/8	10	\$1,618.20

Unidad: 1 pieza. Master: 1 pieza.



Te ofrecemos importar estos productos directo de fábrica  
más información en gimbel@gimbelmexicana.com

- Características:
- Cabezal forjado
  - Mango de hule



CORTA CABLE  
ACSR



- Características:
- Cabezal forjado
  - Mango de hule rojo



CORTA CABLE  
ACSR



- Características:
- Cortapernos STD (mordazas negras) para uso general
  - Para el corte de diversos tipos de varillas de acero, barras de refuerzo, pernos de acero, etc.
  - Peso aprox.: 4.60 kg



- Características:
- Cortapernos STD (mordazas negras) para uso general
  - Recomendable para varillas de construcción, pernos de acero suave
  - Dureza máxima permitida: brinell 370 rockwell c40 85/tq 133 kg/mm2



- Características:
- Serie roja
  - Para trabajo pesado
  - Filo templado a alta temperatura con mayor dureza y durabilidad
  - Se surten con tornillos
  - Mordazas extra duras



- Características:
- Cortapernos para cortar materiales de alta dureza
  - Dureza máxima permitida: brinell 450 rockwell c48 162 kg/mm2
  - Mango de hule negro
  - Mordazas rojas





REPRESENTANTE EXCLUSIVO

Te ofrecemos importar estos productos directo de fábrica  
más información en gimbel@gimbelmexicana.com

### Corta alambre

- Características:
- Acero dulce HRC brinell 140: 5/32" 4mm
  - Acero durp HC-40 brinell 370: 5/64" 2.0 mm
  - Longitud: 8" 200 mm



Código	Número	Longitud total		Precio
		pulg	mm	
14CIZALLO21HT	PC-200F	8	200	\$426.88

Unidad: 1 pieza. Master: 6 piezas.

### Cadena de acero inoxidable 316

- Características:
- Acero inoxidable grado 316 L
  - Terminado: Recocido suave mate

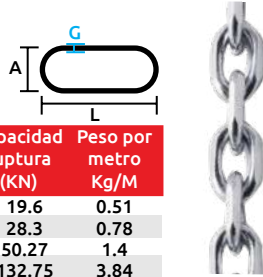

Código	Carga de trabajo (WLL TON)	Carga probada (KN)	Capacidad ruptura (KN)	Peso por metro Kg/M	Dimensiones mm			Precio	
					Longitud (m)	(A)	(L)		(G)
(1)	0.49	9.8	19.6	0.51	100	16	28	5	\$24,685.96
(2)	0.70	14.15	28.3	0.78	100	20	30	6	\$48,130.72
(3)	1.25	25.14	50.27	1.4	100	25	39	8	\$68,110.56
(4)	3.32	66.4	132.75	3.84	50	41	61	13	\$123,325.40
(2)					50	20	30	6	\$24,065.36
(4)					25	41	61	13	\$61,663.28

Unidad: 1 bulto. Master: 1 bulto.

### Cadena de eslabón GDO. 30

- Características:
- Terminado cromado



- Características:
- Terminado natural

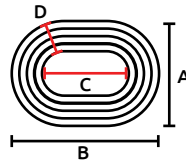

Contamos con muestrario de CADENAS código 14MUESTRO20KL



Código	Grueso del eslabón		Dimensiones de eslabón				Longitud cadena aprox. m	Capacidad de trabajo Kg	Capacidad probada Kg	Ruptura Kg	Precio
	pulg	mm	(A) mm	(B) mm	(C) mm	(D) mm					
14CADENA151SM	1/8	3.1	16.00	31.04	23.10	4.00	168.00	170	225	460	\$5,423.00
14CADENA153CC	1/4	6.3	24.80	44.00	31.00	6.00	50.30	567	1132	2268	\$4,644.64
14CADENA154CC	5/16	7.9	27.40	49.00	33.00	8.00	32.50	862	1721	3442	\$4,555.32
14CADENA155CC	3/8	9.5	35.70	55.00	34.00	10.00	22.00	1200	2400	4800	\$4,338.40
14CADENA156CC	7/16	11.1	37.00	66.00	36.00	12.00	15.65	1587	3171	6342	\$4,529.80
14CADENA157CC	1/2	12.7	41.00	77.00	38.00	14.00	12.35	2040	4077	8154	\$4,529.80

Unidad: 1 Cubeta con 50 kg.

- Características:
- Terminado electro galvanizado

Código	Grueso del eslabón		Dimensiones de eslabón				Longitud cadena aprox. m	Capacidad de trabajo Kg	Capacidad probada Kg	Ruptura Kg	Precio
	pulg	mm	(A) mm	(B) mm	(C) mm	(D) mm					
14CADENA160CC	1/8	3.1	16.00	31.00	23.00	4.00	168.00	170	225	460	\$6,154.73
14CADENA161CC	3/16	4.7	18.50	36.00	26.70	4.60	96.20	320	681	1362	\$5,346.44
14CADENA162CC	1/4	6.3	24.50	44.00	31.50	6.38	50.30	567	1132	2268	\$4,963.64
14CADENA163CC	5/16	7.9	29.00	50.00	33.50	8.38	32.50	862	1721	3442	\$4,733.96
14CADENA164CC	3/8	9.5	35.00	55.00	36.00	9.70	22.00	1200	2400	4800	\$4,619.12
14CADENA166CC	1/2	12.7	48.68	65.60	40.00	13.15	12.35	2040	4077	8154	\$4,836.04

Unidad: 1 Cubeta con 50 kg.

- Características:
- Terminado galvanizado por inmersión (HOT DIPPED)

Código	Grueso del eslabón		Dimensiones de eslabón				Longitud cadena aprox. m	Capacidad de trabajo Kg	Capacidad probada Kg	Ruptura Kg	Precio
	pulg	mm	(A) mm	(B) mm	(C) mm	(D) mm					
14CADENA222SM	1/8	3.1	16.00	31.50	23.30	4.00	168.00	170	225	460	\$6,954.20
14CADENA223SM	3/16	4.7	21.00	36.30	25.00	5.60	96.20	320	681	1362	\$6,112.04
14CADENA224SM	1/4	6.3	27.50	47.00	31.00	7.18	50.30	567	1132	2268	\$5,754.76
14CADENA225SM	5/16	7.9	29.70	48.80	31.60	8.37	32.50	862	1721	3442	\$5,627.16
14CADENA226SM	3/8	9.5	35.47	54.00	34.00	10.30	22.00	1200	2400	4801	\$5,231.60
14CADENA227SM	1/2	12.7	48.30	66.70	39.30	13.20	12.35	2040	4077	8154	\$5,563.36
14CADENA167CC	5/8	15.8	90.00	77.11	40.00	15.10	10.85	3130		12519	\$5,563.36

Unidad: 1 Cubeta con 50 kg.

### Corta alambre

- Características:
- Acero dulce HRC brinell 140: 9/64" 4mm
  - Acero durp hrc-40 brinell 370: 5/64" 2.0 mm
  - Longitud: 8" 200 mm



Código	Número	Longitud total		Precio
		pulg	mm	
14CIZALLO20HT		8	200	\$496.48

Unidad: 1 pieza. Master: 6 piezas.

### Cadena de alta tensión grado 80

- Características:
- Acero al carbón grado 80
  - Terminado: Negro

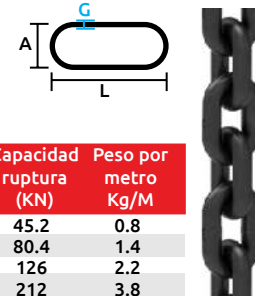

Código	Carga de trabajo (WLL TON)	Carga probada (KN)	Capacidad ruptura (KN)	Peso por metro Kg/M	Dimensiones mm			Precio	
					Longitud m	(A)	(L)		(G)
(1)	1.12	28.3	45.2	0.8	100	20	30	6	\$16,792.16
(2)	2	50.3	80.4	1.4	100	27	39	8	\$28,839.92
(3)	3.15	78.5	126	2.2	100	34	49	10.2	\$45,608.88
(4)	5.3	133	212	3.8	50	44	68	13	\$38,107.16

Unidad: 1 bulto. Master: 1 bulto.

### Acortador de cadena tipo clevis G100

Características:  
 • Permiten ajustar la longitud de los ramales de la cadena AR a las características de las cargas.

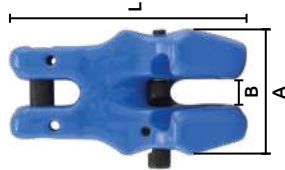

Medidas mm		
L	A	B
73	38	7.5
92	50	9.6
115	60	11.7
149	79	15

Código	Capacidad máx. de carga Kg	Medida de cadena mm	Peso kg	Master (piezas)	Precio
14GANCHO231CH	1400	7.7	0.25	70	\$259.84
14GANCHO232CH	2500	9.2	0.41	40	\$493.00
14GANCHO233CH	4000	13.3	0.75	30	\$838.68
14GANCHO234CH	6700	16.3	1.67	12	\$1,727.24

Unidad: 1 pieza.

### Eslabón de Horquilla doble Clevis KARLEN

Características:  
 • Acero la carbón  
 • Terminado tropicalizado

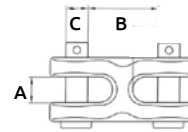

Código	Medidas pulg	Medidas mm	Capacidad de carga	Medidas A	Medidas B	Medidas C	Precio
14ESLABO133CH	3/8	9.5	6.6 TON	13.4	34	11.9	\$128.76
14ESLABO134CH	7/16- 1/2	11.1-12.7	11.25 TON	16.5	44.1	14.2	\$146.16

Unidad: 1 pieza Master: 10 piezas

### Cadenas de bola



Latonado

Niquelado

Acero inoxidable

Plástico



►(G)  
Para uso en cortinas y persianas

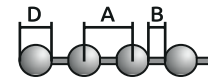

Código	Díametro bola (D) mm	(A) mm	(B) mm	Terminado	Rollo m	Master	Precio
14CADENA118SM	2.4 (# 3)	3	1		100		\$712.24
14CADENA133SM	3.2 (# 6)	4	1	Latonado	50		\$647.28
14CADENA120SM	4.5 (# 10)	5	1		100		\$2,705.12
14CADENA124SM	2.4 (# 3)	3	1		100		\$700.64
14CADENA135SM	3.2 (# 6)	4	1	Niquelado	50		\$619.44
14CADENA126SM	4.5 (# 10)	5	1		100		\$2,454.56
14CADENA136SM	3.2 (# 6)	4	1	Latón solido	50		\$1,615.88
14CADENA140SA	2.4 (# 3)	3	1		100	10 rollos	\$2,581.00
14CADENA148SA	2.4 (# 3)	3	1	Acero inoxidable tipo 304	50		\$1,197.12
14CADENA230SM	3.2 (# 6)	4	1		50		\$1,505.68
14CADENA232SM	4.5 (# 10)	5	1		100		\$5,508.84
14CADENA114RE	2.4 (# 3)	3	1	Plástico color blanco	100		\$876.96
14CADENA115RE	4.5 (# 10)	5	1	Plástico color blanco	100		\$1,026.60
14CADENA116RE	2.4 (# 3)	3	1	Plástico color chocolate	100		\$583.48
14CADENA117RE	4.5 (# 10)	5	1	Plástico color chocolate	100		\$745.88
*14CADENA113CH	4.5 (# 10) ►(G)	6	2	Plástico color blanco	250	4 rollos	\$987.16

Unidad: 1 rollo

\*Sin oferta especial



### Cadena bola-barra



Características:  
 • Longitud: 50 m.



Código	Díametro bola (mm)	Terminado	Precio
14CADENA251CH		Niquelado	\$1,193.64
14CADENA252CH	2.3 mm	Latonado	\$1,533.52
14CADENA255CH		Acero inoxidable	\$1,410.56

Unidad: 1 piezas. Master: 18 piezas.

### Conectores para cadena de bola



Código	Para cadena de	Terminado	Master	Precio
14CADENA121SM	2.4 mm			\$73.08
14CADENA122SM	3.2 mm	Latonado	10 cientos	\$91.64
14CADENA123SM	4.5 mm			\$221.56
14CADENA127SM	2.4 mm			\$35.96
14CADENA128SM	3.2 mm	Niquelado	50 cientos	\$62.64
14CADENA129SM	4.5 mm			\$189.08
14CADENA141SA	2.4 mm			\$116.00
14CADENA231SM	3.2 mm	Acero inoxidable	10 cientos	\$157.76
14CADENA233SM	4.5 mm			\$526.64

Unidad: ciento



## Cadena de plástico

**Características:**

- Totalmente ligeras, resisten a la corrosión, agua salada e influencias tropicales
- No conducen calor ni electricidad, son antimagnéticas
- No sufren alteración a temperaturas frías



NOTA: Todas estas cadenas no se recomiendan para carga

Contamos con muestrario de CADENAS código 14MUESTRO20KL

Código	Número	Longitud cadena (m)	Color	Calibre G (mm)	A (mm)	Medidas (mm)			Precio
						L	Ai	Li	
14CADENA211YF		80	Amarillo	1	5	8	3	6	\$1,540.48
14CADENA196YF	9804	30	Blanco	4	14	25	4	15	\$720.36
14CADENA197YF	9804	30	Verde	4	14	23	5	15	\$720.36
14CADENA198YF	9804	30	Amarillo	4	13	24	5	15	\$720.36
14CADENA200YF	9806	30	Negro	4	16	36	8	28	\$720.36
14CADENA219YF	9804	30	Rojo	4	14	24	6	15	\$720.36
14CADENA201YF	9806	30	Blanco	6	18	34	6	22	\$741.24
14CADENA202YF	9806	30	Verde	6	21	36	7	24	\$741.24
14CADENA203YF	9806	30	Amarillo	6	21	35	7	23	\$741.24
14CADENA204YF	9806	30	Azul	6	28	34	6	22	\$741.24
14CADENA205YF	9807	30	Negro	6	20	35	7	23	\$741.24
14CADENA220YF	9804	30	Rojo	6	21	36	8	22	\$741.24
14CADENA221YF	9804	30	Rojo	8	25	48	8	34	\$1,074.16
14CADENA206YF	9807	30	Blanco	8	25	52	9	36	\$1,074.16
14CADENA207YF	9807	30	Verde	8	24	51	9	35	\$1,074.16
14CADENA208YF	9807	30	Amarillo	8	23	52	9	36	\$1,074.16
14CADENA210YF	9807	30	Negro	8	23	47	7	31	\$1,074.16
14CADENA218YF		30	Blanco/Negro	8	26	50	9	34	\$1,074.16
14CADENA209YF	9807	30	Azul	8	27	51	9	33	\$1,074.16
14CADENA217YF		30	Verde/Amarillo	8	26	53	8	35	\$1,074.16

Unidad: 1 rollo Master: 1 rollo

## Broche tipo "D" para cadena

**Características:**

- Acero inoxidable.
- Grosor: 0.4 mm



Código	Para cadena de (A)	Terminado	Precio
14CADENA254CH	3.2 mm	Niquelado	\$20.30

Unidad: 30 piezas. Master: 10 bolsas

## Placa de identificación personal

**Características:**

- Acero inoxidable.



Código	Medidas (mm)			Grosor (mm)	Precio
	A	x	L		
15PLACAS004CH	28	x	50	0.4	\$14.96
*15PLACAS005DE	26	x	38	1.0	\$19.72

Unidad: 1 pieza. Master: 10 piezas.

\*SIN OFERTA ESPECIAL

## Conector de plástico tipo "S"

**Características:**

- De plástico resistente
- Seguro práctico
- Para cadena de plástico



Código	Número	Medidas (mm)			Color	Master	Precio
		A	B	L			
14CONNECT018YF	9811	6	22	43	Verde	150 piezas	\$4.87
14CONNECT020YF		6	22	43	Negra	100 piezas	\$4.52
14CONNECT021YF		6	20	34	Azul	100 piezas	\$9.05

Unidad: 1 pieza.

## Conector Metálico tipo "S"



Código	Número	Medidas (mm)			Peso g	Precio
		A	B	L		
14GANCHO107CH	S/N	3	13	25	0.10	\$5.45
14GANCHO105CH		5	24	45	0.15	\$7.19
14GANCHO106CH		8	38	75	0.64	\$17.05

Unidad: 1 pieza. Master: 50 piezas.

## Cadena de eslabón



Código	Número	Long. m	Calibre (A) mm	(L) mm	Acabado	Precio
14CADENA176CC	C2002	50	2.0	10x21	Latonado	\$1,947.64
14CADENA177CC	C3002		3.0	17x42	Latonado	\$2,971.92
14CADENA178CC	C3002		3.0	17x42	Niquelado	\$1,151.88
14CADENA179CC	C3002-1		3.0	12x23	Latonado	\$2,311.88
14CADENA268CC	C3002-1		3.0	12x23	Niquelado	\$2,146.00

Unidad: 1 rollo. Master: 4 rollos.

## Cadena de eslabón



Código	Número	Long. m	Calibre (A) mm	(L) mm	Acabado	Precio
14CADENA174CC	B2202	50	2.2	16x30	Latonado	\$1,547.44

Unidad: 1 rollo. Master: 4 rollos.



### Cadena de eslabón

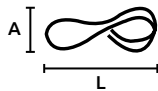

ROLLO

Código	Número	Long. m	Calibre mm	(A) mm	(L) mm	Acabado	Precio
14CADENA180CC	E1608-6	50	1.6	11x23		Esmaltado negro	\$1,916.32

Unidad: 1 rollo. Master: 4 rollos.

### Cadena decorativa

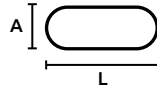

ROLLO

Código	Número	Long. m	Calibre mm	(A) mm	(L) mm	Acabado	Precio
*14CADENA185CC	A3802	25	4.0	22x40		Latonado	\$1,969.68
14CADENA171CC	A2802	50	3.0	19x38		Latonado	\$2,019.56
14CADENA172CC	A2802	50	3.0	16x37		Niquelado	\$1,538.16

Unidad: 1 rollo. Master: 4 rollos. \*2 rollos

### Cadenas para candil

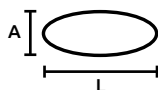

Código	Número	Long. cm	Calibre mm	(A) mm	(L) mm	Acabado	Precio
14CADENA186CC	3	93	3.1	16X35		Latonado	\$46.40

Unidad: 1 pieza. Master: 30 piezas.

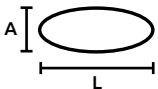

Código	Número	Long. cm	Calibre mm	(A) mm	(L) mm	Acabado	Precio
14CADENA187CC	3	93	3.5	17X35		Latonado	\$70.76

Unidad: 1 pieza. Master: 30 piezas.

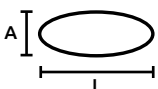

Código	Número	Long. cm	Calibre mm	(A) mm	(L) mm	Acabado	Precio
14CADENA188CC	2	94	2.5	12 x 25		Latonado	\$30.74

Unidad: 1 pieza. Master: 30 piezas.

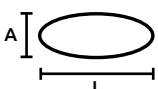

Código	Número	Long. cm	Calibre mm	(A) mm	(L) mm	Acabado	Precio
14CADENA189CC	2	92	2.5	12 x 25		Niquelado	\$29.00

Unidad: 1 pieza. Master: 30 piezas.

### Cadena con eslabón torcido

Características:  
Usos: Traíllas, cadenas de castigo, bolsas, adornos, etc.

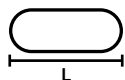

Código	Número	Long. m	Calibre mm (L)	Acabado	Precio
*15CADENA058EC	S/N		1.2	Cromado	\$1,567.16
15CADENA048EC			2.0		\$2,673.80
15CADENA049EC			2.4		\$2,881.44
15CADENA050EC			2.9		\$4,782.68
15CADENA051EC			3.5		\$4,621.44
15CADENA052EC			3.9		\$6,193.24

Unidad: Bolsa a granel. Master: Bolsa a granel. \*SIN OFERTA POR VOLUMEN

### Cadena de eslabón tipo "Víctor"



ROLLO

Código	Número	Long. m	Calibre mm (L)	Límite de carga (kg)	Fuerza mínima de rotura	Acabado	Precio
*15CADENA111EC	16	80	1.6	25	1.0kN	Galvanizada	\$1,600.80
15CADENA044EC	16		1.6	25	1.0 kN		\$2,086.84
15CADENA045EC	25		2.0	41	1.6 kN		\$2,988.16
15CADENA077EC	30	100	2.2	48	1.9 kN		\$3,094.88
15CADENA046EC	35		2.5	61	2.4 kN		\$2,998.60
15CADENA047EC	40		3.0	91	3.6 kN		\$3,562.36

Unidad: 1 rollo. Master: 10 rollos

### Cadena de eslabón tipo "Jack"

Características:  
• Acero al carbón  
• Longitud de cadena: 31 m  
• Terminado galvanizado  
• Tipo sencillo



Código	Número	(A) mm	(L) mm	Capacidad de rompimiento kg	Precio
N 14CADENA270TE	S/N	1.5 x 14.7		10	\$---
14CADENA001TE	SJ12-26100 #12	2.6 x 26.5		115	\$874.64
14CADENA002TE	SJ10-34100 #10	3.4 x 36.0		170	\$1,351.40

Unidad: 1 rollo. Master: 10 rollos

### Cadena con doble gancho

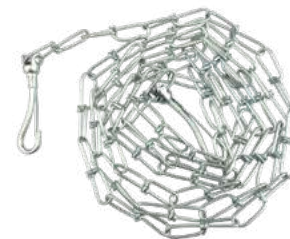

Código	Número	Long. m	Calibre mm (L)	Acabado	Precio
15CADENA053EC	S/N	3,00	2.5	Galvanizada	\$105.56
15CADENA054EC		4,50	2.5		\$117.16
15CADENA056EC		3,00	3.5		\$133.40
15CADENA057EC		4,50	3.5		\$241.28

Unidad: 1 pieza. Master: 12 piezas.



## Carrete plástico

- Características:
- Carrete de plástico estándar



Código	Número	Precio
14CARRET001SM	S/N	\$19.72

Unidad: 1 pieza. Master: 1 pieza.

## Cuerda multiflex color azul



- Características:
- Cuerda 100% nylon
  - Múltiples usos



ROLLO

Código	Calibre mm	Peso por rollo kg	Precio
15CUERDA146SM	8.0	1 Kg.	\$184.56
15CUERDA147SM	9.0		\$184.56
15CUERDA148SM	10.0		\$184.44

Unidad: 1 rollo Master: 1 rollos

## Cuerdas de polipropileno (Cabos)

- Usos:
- Mas fácil de manejar que una cuerda torcida o fibras naturales, flota.
  - De uso perfecto para cualquier actividad en interiores o exteriores.
- Se puede usar en ranchos, puertos marítimos, deportivos, sitios de construcción o teatros.



ROLLO



FLOTANTE



PROTECCIÓN CONTRA U.V.



FLOTANTES



TRENZADA

Nota: Para todas las cuerdas, la resistencia indicada es sin doblar la cuerda, variación +/- 5%. La capacidad de rompimiento disminuye mas del 50% si existe un nudo.

- Características:
- Larga vida
  - Mayor durabilidad bajo esfuerzo extremo
  - No sufre cambios en sus características, por mas que se les use
  - Mayor resistencia
  - Producida en 100% polipropileno
  - Trenzada blanca
  - \*16 hilos de tejidos

Código	Calibre mm	Resistencia Kg	Peso por rollo kg	Metros aprox. por rollo m	Precio
*15CUERDA068MA	4.0	220	4.0	510	\$1,584.56
*15CUERDA069MA	5.0	330	4.0	330	\$1,584.56
15CUERDA070MA	2.0	70	1.0	470	\$554.48
*15CUERDA071MA	3.0	140	1.0	210	\$396.72
*15CUERDA072MA	3.5	230	1.0	150	\$396.72
*15CUERDA073MA	6.0	490	4.0	220	\$1,584.56
15CUERDA074MA	8.0	1050	12.0	372	\$4,295.48

Unidad: 1 rollo Master: 1 rollos

## Cuerdas de polipropileno (Cabos)

- Usos:
- \* Cable sintético ligero y duradero, diseñado para cargas, amarres, navegación y cientos de otros usos en interiores y/o exteriores.
  - \* Tres hilos de alta calidad de polipropileno que están firmemente enrollados para proporcionar un equilibrio adicional, reducir el estiramiento y aumentar la resistencia a la tracción general.



FLOTANTE



PROTECCIÓN CONTRA U.V.



ROLLO

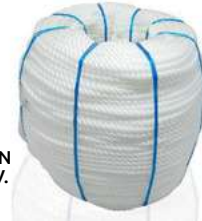

FLOTANTES



TORCIDA

Nota: Para todas las cuerdas, la resistencia indicada es sin doblar la cuerda, variación +/- 5%. La capacidad de rompimiento disminuye mas del 50% si existe un nudo.

- Características:
- Larga vida
  - Mayor durabilidad bajo esfuerzo extremo
  - No sufre cambios en sus características, por mas que se les use
  - Mayor resistencia
  - Producida en 100% polipropileno
  - Torcida blanca
  - \* 3 Herbas torcidas

Código	Calibre mm	Resistencia Kg	Peso por rollo kg	Metros aprox. por rollo m	Precio
15CUERDA077MA	8.0	850	7.3	220	\$3,075.16
15CUERDA078MA	10.0	1350	10.5		\$4,692.20
*15CUERDA079MA	12.0	1950	13.2		\$5,530.88
15CUERDA080MA	16.0	3370	25.9		\$9,929.60
15CUERDA082MA	25.0	6200	59.1		\$15,314.32

Unidad: 1 rollo Master: 1 rollos

## Cuerdas torcidas de polipropileno

- Usos:
- \* Cable sintético ligero y duradero, diseñado para cargas, amarres, navegación y cientos de otros usos en interiores y/o exteriores.
  - \* Tres hilos de alta calidad de polipropileno que están firmemente enrollados para proporcionar un equilibrio adicional, reducir el estiramiento y aumentar la resistencia a la tracción general.



FLOTANTE



PROTECCIÓN CONTRA U.V.



ROLLO



FLOTANTES



TORCIDA

Nota: Para todas las cuerdas, la resistencia indicada es sin doblar la cuerda, variación +/- 5%. La capacidad de rompimiento disminuye mas del 50% si existe un nudo.

- Características:
- Larga vida
  - Mayor durabilidad bajo esfuerzo extremo
  - No sufre cambios en sus características, por mas que se les use
  - Mayor resistencia
  - Producida en 100% polipropileno
  - Torcida blanca
  - 300 monofilamentos



CONTAMOS CON MUESTRARIO DE CADENAS CÓDIGO 14MUESTR015KL

Código	Calibre mm	Peso por rollo kg	Metros aprox. por rollo m	Precio
15CUERDA128CH	8.0	7.3	260	\$2,572.88
15CUERDA129CH	10.0	12.2	270	\$4,337.24
15CUERDA131CH	16.0	27.6	240	\$9,759.08
15CUERDA132CH	25.0	59.1	180	\$21,998.24

Unidad: 1 rollo Master: 1 rollos

## Cuerdas para coser redes

Características:

- Hilo torcido de 100% nylon
- Multifilamento continuo de alta tenacidad
- Aplicación: Para coser redes de pesca • Torcida blanca

Código	Modelo	Calibre mm	Resistencia Kg	Peso por rollo	Metros aprox. por rollo	Precio
15CUERDA116MA	210/006	0.5	11.7	200g	1280	\$139.20
15CUERDA117MA	210/012	0.6	17.2	200g	775	\$139.20
15CUERDA118MA	210/018	0.8	26.1	200g	500	\$139.20
15CUERDA269MA	210/024	0.9	30.8	200g	264	\$139.20
15CUERDA119MA	210/036	1.2	47.7	200g	200	\$139.20
15CUERDA120MA	210/048	1.5	65.0	200g	150	\$139.20
15CUERDA270MA	210/060	1.8	73.8	200g	106	\$139.20

Unidad: 1 rollo Master: 1 rollos



TORCIDA

Nota: Para todas las cuerdas, la resistencia indicada es sin doblar la cuerda, variación +/- 5%. La capacidad de rompimiento disminuye mas del 50% si existe un nudo.



FLOTANTES



ROLLO

## Cuerdas de polipropileno blanca

Características:

- Cuerda trenzada 100% polipropileno continuo de alta tenacidad, con alma.
- Usos: Sujetar redes, amarrado de boyas y señalizaciones, atar lonas de camión, tendaderos, etc.



ROLLO



FLOTANTE

Código	Calibre mm	Resistencia Kg	Peso por rollo kg	Metros aprox. por rollo m	Precio
15CUERDA136SM	2.0	70	1.0	470	\$184.44
15CUERDA137SM	3.0	140	1.0	210	\$184.44
15CUERDA138SM	3.5	230	1.0	150	\$184.44
15CUERDA139SM	6.0	490	4.0	220	\$737.76
15CUERDA140SM	8.0	1050	12.0	372	\$2,214.15

Unidad: 1 pieza. Master: 1 pieza.

## Cuerdas de polipropileno blanca

Características:

- Cuerda trenzada: Forro 40% poliéster texturizado Alma: 60% poliéster tipo poy
- Usos: Sujetar redes, amarrado de boyas y señalizaciones, atar lonas de camión, tendaderos, etc.



ROLLO

Código	Calibre mm	Peso por rollo kg	Metros aprox. por rollo	Precio
15CUERDA282SM	3.0	1.0	125	\$159.91
15CUERDA283SM	3.0	2.0	250	\$319.81
15CUERDA284SM	4.0	1.0	80	\$159.91
15CUERDA285SM	4.0	2.0	160	\$319.81
15CUERDA286SM	5.0	1.0	50	\$159.91
15CUERDA287SM	5.0	2.0	100	\$319.81
15CUERDA288SM	6.0	1.0	43	\$159.91
15CUERDA289SM	6.0	2.0	86	\$319.81
15CUERDA290SM	8.0	1.0	25	\$159.91

Unidad: 1 pieza. Master: 1 pieza.

## Cuerdas de polipropileno

Características:

- Materia prima (polipropileno)

• Propiedades:

- No contamina
- No deja ni conserva olores
- No mancha
- No se oxida, ni se pudre
- Suave al contacto
- Tiene gran duración



AMARILLA



NEGRA



FLOTANTE



ROLLO



RESISTENTE A QUÍMICOS



CONTRA LA ABRASIÓN



CALIBRE Y TORCIÓN HOMOGÉNEA



Código	Calibre mm	Resistencia Kg	Peso por rollo kg	Metros aprox. por rollo m	Color	Precio
15CUERDA160SM	4.0	200	20	2 240	Amarilla	\$2,289.84
15CUERDA161SM	6.0	499	20	1 100	Amarilla	\$2,289.84
15CUERDA162SM	8.0	700	20	700	Amarilla	\$2,289.84
15CUERDA163SM	10.0	1 050	20	400	Amarilla	\$2,289.84
15CUERDA164SM	11.0	1 300	20	340	Amarilla	\$2,289.84
15CUERDA165SM	13.0	1 850	30	360	Amarilla	\$3,434.76
15CUERDA166SM	16.0	2 700	30	255	Amarilla	\$3,434.76
15CUERDA167SM	19.0	3 450	30	180	Amarilla	\$3,434.76
15CUERDA168SM	25.0	6100	30	105	Amarilla	\$3,434.76
15CUERDA276SM	4.0	200	20	2 240	Negra	\$2,192.40
15CUERDA272SM	6.0	499	20	1 100	Negra	\$2,192.40
15CUERDA273SM	10.0	1 050	20	400	Negra	\$2,192.40
15CUERDA274SM	13.0	1 850	30	360	Negra	\$3,288.60
15CUERDA275SM	16.0	2 700	30	255	Negra	\$3,288.60
15CUERDA277SM	19.0	3 450	30	180	Negra	\$3,288.60

Unidad: 1 pieza. Master: 1 pieza.

Oferta para sólo un modelo o combinado



CONTAMOS CON MUESTRARIO Y EXHIBIDOR DE CUERDAS CÓD.: 14EXHIBI005SM-14MUESTR006KL





## Freno de agarre de acero



- Características:
- Material: Acero inoxidable
  - Capacidad 15kN
  - Para cuerda de polipropileno de 16 mm 5/8"
  - Ancho de ojo: 54 mm
  - Anti-pánico
  - Largo: 78mm

Código	Número	Precio
15FRENOS003NH	GM-003	\$1,888.48

Unidad: 1 Pieza Master: 1 Pieza

Precios en catálogo de Deportes

## Cuerda multiusos



- Características:
- Cuerda 100% polipropileno, alma de poliéster y nylon
  - Más flexible, no resbala, mayor durabilidad, resistente a la grasa, aceite y humedad.
  - Usos: Lonas, pesca, empaque, hogar, agrícola, campismo, lanchas, etc.

Código	Color	Calibre mm	Resistencia Kg	Metros aprox. por rollo	Precio
15CUERDA278SM	Naranja	6	150	15	\$79.63
15CUERDA279SM	Amarillo	6		30	\$130.09
15CUERDA280SM	Azul	8		15	\$106.31
15CUERDA281SM	Rojo	8		30	\$178.29
15CUERDA149SM	Verde	10		15	\$140.36
15CUERDA150SM	Verde	10		30	\$283.04

Unidad: 1 pieza. Master: 1 pieza.

## Cuerda trenzada



40 % Alma POY



ROLLO

- Características:
- Forro: 60% polipropileno, Alma: 40% POY
  - Más flexible, no resbala, mayor durabilidad, resistente a la grasa, aceite y humedad.
  - Usos: Lonas, pesca, empaque, hogar, agrícola, campismo, lanchas, etc.



Código	Calibre mm	Peso por rollo Kg	Metros aprox. por rollo	Precio
15CUERDA291SM	6	10	420	\$1,845.56
15CUERDA292SM	8		300	\$1,845.56
15CUERDA293SM	10		300	\$1,845.56
15CUERDA294SM	12		180	\$1,845.56

Unidad: 1 pieza. Master: 1 pieza.

## Cuerda trenzada



Rojo/Azul



Rojo/Blanco



Rojo/Negro



ROLLO



RESISTENTE A QUÍMICOS



FLOTANTE

- Características:
- Material: Polipropileno
  - Trenzado sólido y ligero
  - Elasticidad media
  - Los colores pueden variar

Usos:

- Es ideal para interiores o exteriores, se utiliza en botes, manejo de animales, teatros, ranchos, puertos de construcción, para marcar el camino y el tráfico de personal etc.
- Suave al tacto, hecha sin productos químicos y/o ni colorantes peligrosos.
- Mantiene la tensión bajo cargas pesadas.
- Reutilizable y duradera, con excelente retención de nudos.

Código	Calibre pulg	Calibre mm	Metros aprox. por rollo m	Peso por rollo kg	Colores	Precio
15CUERDA232CH					Rojo/Azul	\$3,948.64
15CUERDA233CH					Rojo/Blanco	\$3,948.64
15CUERDA234CH	1/4	6.3	340	10 kg	Rojo/Negro	\$3,948.64
15CUERDA295SM					Rojo/Azul	\$2,091.13
15CUERDA296SM					Rojo/Blanco	\$2,091.13
15CUERDA235CH					Rojo/Azul	\$3,948.64
15CUERDA236CH	3/8	9.5	280	10 kg	Rojo/Blanco	\$3,948.64
15CUERDA237CH					Rojo/Negro	\$3,948.64
15CUERDA126SM					Rojo/Negro	\$3,041.35
15CUERDA238CH					Rojo/Azul	\$3,948.64
15CUERDA239CH	1/2	12.7	180	10 kg	Rojo/Blanco	\$3,948.64
15CUERDA240CH					Rojo/Negro	\$3,948.64
15CUERDA297SM					Rojo/Azul	\$2,091.13
15CUERDA241CH					Rojo/Azul	\$3,948.64
15CUERDA242CH	5/8	15.8	105	10 kg	Rojo/Blanco	\$3,948.64
15CUERDA243CH					Rojo/Negro	\$3,948.64

Unidad: 1 pieza Master: 1 pieza

CONTAMOS CON MUESTRARIO DE CUERDAS CÓDIGO 14MUESTR016KL



### Cuerda trenzada de polipropileno

- Características :
- Línea económica
  - Trenzado 100% de camcol polipropileno sin alma
  - Tendaderos, amarre de lonas, sujetar artículos



Código	Longitud	Diámetro	Color	Precio
15CUERDA175SM	50m	6mm	Blanco/negro	\$135.88

Unidad: 1 pieza. Master: 20 pieza

### Rafia de polipropileno color blanco

- Características :
- Materia prima (polipropileno) 100% virge
  - Calibre y torsión homogénea
  - Propiedades: No contamina  
No deja ni conserva olores  
No mancha  
No se oxida, ni se pudre.



OFERTA POR VOLUMEN

Código	Calibre g/m	Resistencia a la tensión	Peso por rollo g	Metros aprox. por rollo m	Precio
14RAFIA-002SM	2.2	70 kg	900	410	\$139.78

Unidad: 1 pieza. Master: 20 piezas.

### Cuerda trenzada multicolor

- Características :
- 100% polipropileno
  - Resistente a la abrasión
  - Marca: MAZZAFERRO

Código	Número	Calibre mm	Peso por rollo g	Metros aprox. por rollo	Precio
15CUERDA085MA	29CRE0303M	3.0	3054	625	\$1,745.80
15CUERDA086MA	29CRE0403M	4.0	2864	360	\$1,745.80
15CUERDA087MA	29CRE0503M	5.0	2846	250	\$1,745.80
15CUERDA088MA	29CRE0603M	6.0	2523	165	\$1,745.80
15CUERDA089MA	29CRE0803M	8.0	8720	258	\$3,187.68

Unidad: 1 Carrete Master: 7 piezas.



ROLLO

### Cuerdas de polipropileno para tendadero

• Carrete

Código	Calibre	Peso	Color	Precio
15CUERDA248SM	4 mm	20 kg	Rojo	\$2,909.28
15CUERDA249SM			Azul	\$2,909.28
15CUERDA250SM			Amarillo	\$2,909.28
15CUERDA251SM			Verde	\$2,909.28

Unidad: 1 Pieza Master: 1 Pieza

• Madeja

Código	Calibre	Longitud	Color	Precio	
15CUERDA252SM	4 mm	10 m	Rojo	\$16.01	
15CUERDA253SM		15m		\$24.01	
15CUERDA254SM		10 m	Azul	\$16.01	
15CUERDA255SM		15m		\$24.01	
15CUERDA256SM		10 m	Amarillo	\$16.01	
15CUERDA257SM		15m		\$24.01	
15CUERDA258SM		10 m		Verde	\$16.01
15CUERDA259SM		15m			\$24.01

Unidad: 1 Pieza Master: 1 Pieza

- Características :
- Material: polipropileno
  - Uso: para tendadero
  - Tres Hilos

OFERTA POR VOLUMEN

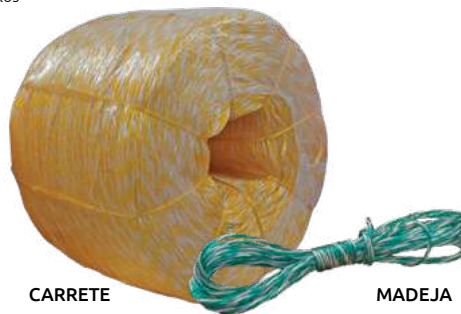

Rojo



Azul



Amarillo



Verde

OFERTA ESPECIAL

### Cuerda de henequén

Código	Peso Aprox.	Tipo	Precio
15CUERDA265SM	720 g	Hilo tomatero	\$112.52

Unidad: 1 pieza. Máster: 25 piezas

Código	Peso Aprox.	Tipo	Precio
15CUERDA266SM	2 kg	Hilo de 2 cabos	\$271.44

Unidad: 1 pieza. Máster: 10 piezas

Código	Rendimiento aproximado (m/kg)	Calibre	Precio
15CUERDA261SM	40	6 mm	\$3,208.27
15CUERDA262SM	30	8 mm	\$3,454.83
15CUERDA267SM	19	10 mm	\$3,208.56
15CUERDA271SM	11	13 mm	\$3,464.92
15CUERDA263SM	7	16 mm	\$5,533.20
15CUERDA264SM	4.7	19 mm	\$5,133.23

Unidad: 1 pieza. Máster: 1 pieza

- Características:
- Material: fibra de henequén
  - Resistencia positiva a químicos como: ácidos fuertes, bases, detergentes, alcoholes y sales, aceites, peróxido de hidrogeno álcalis, disolventes orgánicos.
  - Resistencia negativa a químicos como: cloroformo, xileno, tolueno y tricloroetileno
- Condiciones de almacenamiento y uso:
- El producto debe de ser almacenado siempre bajo techo, no exponerse a la luz solar y sin entrar en contacto con líquidos o vapor de agua.
  - La vida útil depende de las condiciones de manipulación y/o almacenamiento.



266SM

265SM



### Anillo de unión

- Características:
- Para cadenas y eslingas
  - Acero al carbón forjado
  - Soldado (No es G-80)

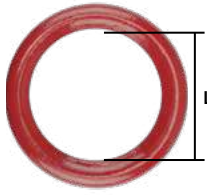

Código	Números	Medidas (D)		Capacidad de carga probada Kg	Longitud (L) mm	Ancho (d) mm	Peso kg	Master (piezas)	Precio
14ARGOLL049CH	LF0404	1.1/8	28	4711	150	-	2,994	10	\$661.20

Unidad: 1 pieza.

### Anillo de unión G-80

- Características:
- Para cadenas y eslingas
  - Acero al carbón forjado
  - Color rojo
  - Sin soldar

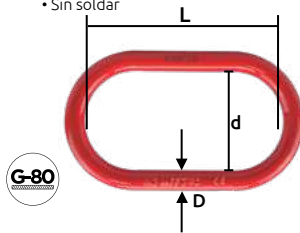

Código	Números	Medidas (D)		Capacidad de carga probada Kg	Longitud (L) mm	Ancho (d) mm	Peso kg	Master (piezas)	Precio
* 14ARGOLL072CH	LF0405	1.1/4	31	7711	188	-	4	5	\$638.00
14ARGOLL073CH	LF0406	1.3/8	35	8618	215	-	5		\$854.92
14ESLABO071CH	LF0101	1/2	13	1861	127	63	0,403		\$117.16
14ESLABO072CH	LF0102	5/8	16	2497	150	76	0,738		\$265.64
14ESLABO073CH	LF0103	3/4	19	3904	140	70	1,019	50	\$325.96
14ESLABO074CH	LF0104	1	25	9216	178	89	2265		\$678.60
14ESLABO075CH	LF0105	1 1/4	32	13302	220	110	4416		\$870.00

Unidad: 1 pieza.

\* Soldado\* (No es G-80)

OFERTA  
POR VOLUMEN

### Eslabón maestro G-80

- Características:
- Eslabón maestro
  - Para cadenas y eslingas
  - Sin soldar
  - Acabado esmaltado

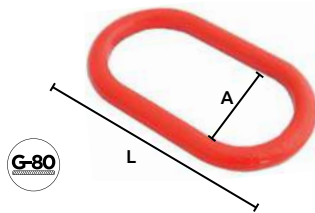

Código	Número	Medidas		Capacidad de carga TON	Medidas (mm)		Peso Kg.	Precio
		pulg	mm		L	A		
14ESLABO001CH	SM8-04201	1/2	12.7	2.80	125	64	0.89	\$118.32
14ESLABO002CH	SM8-04202	5/8	15.8	3.15	150	73	1.63	\$172.84
14ESLABO003CH	SM8-04203	3/4	19	4.25	138	68	2.25	\$160.08
14ESLABO004CH	SM8-04204	1	25.4	11.20	180	92	5.00	\$512.72
14ESLABO005CH	SM8-04205	1.1/4	31.7	16.00	222	110	9.75	\$962.80
14ESLABO006CH	SM8-04206	1.1/2	38.1	21.70	270	137	17.12	\$1,229.60
14ESLABO007CH	SM8-04207	1.3/4	44.4	28.40	305	150	11.50	\$3,012.52
14ESLABO008CH	SM8-04208	2	50.8	44.30	360	180	16.50	\$2,829.24

Unidad: 1 piezas. Master: 1 pieza.

### Eslabón maestro G-80

- Características:
- Para cadenas y eslingas
  - Acabado esmaltado
  - Color rojo

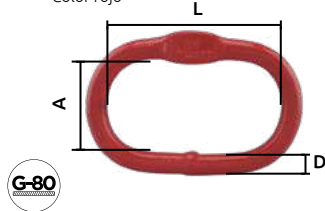

Código	Medidas D mm	Capacidad de carga TON	Medidas mm		Peso Kg	Precio
			L	A		
14ESLABO092CH	14	1.6	110	60	0.34	\$100.92
14ESLABO093CH	16	2.2	110	60	0.53	\$112.52
14ESLABO094CH	18	3.15	135	75	0.82	\$201.84
14ESLABO095CH	22	5.3	160	90	1.5	\$331.76
14ESLABO136CH	22	6.4	182	100	1.60	\$324.80
14ESLABO096CH	26	8.00	180	100	2.32	\$544.04
14ESLABO097CH	32	11.2	200	110	3.95	\$967.44
14ESLABO098CH	36	14.0	260	140	6.34	\$1,514.96
14ESLABO099CH	40	17.0	300	160	8.96	\$1,914.00
14ESLABO100CH	45	21.2	340	180	12.8	\$2,173.84
14ESLABO101CH	50	31.5	350	190	16.55	\$4,785.00

Unidad: 1 pieza. Master: 1 pieza.

KARLEN

### Eslabón maestro G-80

- Características:
- Para cadenas y eslingas
  - Acabado esmaltado

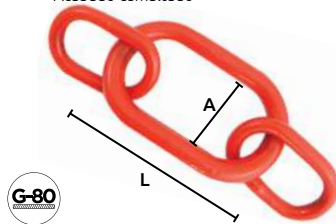

Código	Número	Medidas		Capacidad de carga TON	Medidas (mm)		Peso Kg.	Precio
		pulg	mm		L	A		
14ESLABO009CH	SM8-04401	3/4	19	4.1	137	68	1.68	\$423.40
14ESLABO010CH	SM8-04402	1	25.4	8.4	180	90	3.36	\$635.68
14ESLABO011CH	SM8-04403	1.1/4	31.7	14.1	215	110	6.30	\$1,640.24
14ESLABO012CH	SM8-04404	1.1/2	38.1	21.3	272	135	12.76	\$2,872.16
14ESLABO013CH	SM8-04405	1.3/4	44.4	33.3	310	145	19.50	\$6,221.08

Unidad: 1 piezas. Master: 1 pieza.

KARLEN

## Eslabones tipo pera sin soldar

- Características:
- Acero al carbón forjado color rojo
  - \* Acero al carbón forjado acabado galvanizado

Código	Número	Medidas (pulg)	Interior (pulg)	Peso Lb	Precio
14ESLABO139CH		5/8	3-3/4	1.10	\$161.24
* 14ESLABO142CH		5/8	3-3/4	1.10	\$ 161.24
14ESLABO140CH	RPLC0508	3/4	4-1/2	1.95	\$257.52
14ESLABO141CH		7/8	5-1/4	2.78	\$450.08

Unidad: 1 pieza Master: 1 pieza



## Eslabón maestro G-100

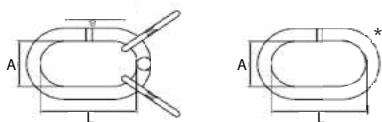

- Características:
- Material: Aleación de acero forjado Color azul
  - Eslabón Triple
  - \* Eslabón Sencillo

Código	Medidas		Capacidad de carga probada Kg	Medidas (mm)		Peso kg	Precio
	pulg	mm		L	A		
* 14ESLABO138CH	1/2	13	7600	165	85	1.59	\$271.44
14ESLABO135CH	1/2	13	14000	200	110	6.50	\$4,774.56

Unidad: 1 pieza. Master: 1 pieza.



## Eslabón de unión G-80



- Características:
- Acero Forjado
  - Esmaltado color rojo

Código	Número	Para cadena		Capacidad de carga probada Kg.	Medidas (mm)		Peso Kg.	Precio
		pulg	mm		L	A		
14ESLABO065CH	CLF0201	1/4	6	1587	52	20	0.073	\$73.08
14ESLABO067CH	CLF0203	3/8	9	3220	90	28	0.295	\$111.36
14ESLABO068CH	CLF0204	1/2	12	5443	116	31	0.562	\$161.24
14ESLABO063CH	SM8-04806	7/8	22.2	18114	130	52	6.81	\$1,124.04
14ESLABO062CH	SM8-04807	1	25.4	23653	155	65	8.22	\$1,793.36
14ESLABO061CH	SM8-04808	1.1/4	31.7	36955	195	80	17.75	\$3,347.76

Unidad: 1 pieza. Master: 1 pieza.

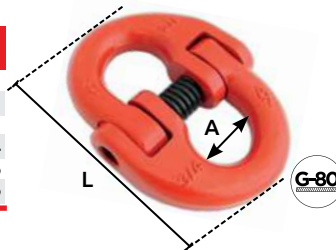

## Eslabón de unión G-80 con barril



- Características:
- Material: Aleación de acero forjado
  - Capacidad max. de carga mostrada en el cuerpo del eslabón
  - Acabado Rojo

Código	Medidas	Capacidad de carga probada Kg	Medidas (mm)		Peso kg	Precio
	mm		L	A		
14ESLABO115CH	6	1120	58	15.2	0.08	\$139.20
14ESLABO116CH	7	2000	71.8	19.5	0.14	\$189.08
14ESLABO117CH	10	3150	93	25	0.30	\$120.64
14ESLABO118CH	13	5300	117	30	0.65	\$389.76
14ESLABO119CH	16	8000	148	36	1.15	\$599.72
14ESLABO120CH	20	12500	169	42	2.00	\$885.08
14ESLABO121CH	22	15000	193.5	49	2.87	\$1,259.76
14ESLABO122CH	26	21200	220	58.5	4.50	\$2,325.80
14ESLABO123CH	32	31500	281	67.5	8.21	\$4,978.72

Unidad: 1 pieza. Master: 1 pieza.

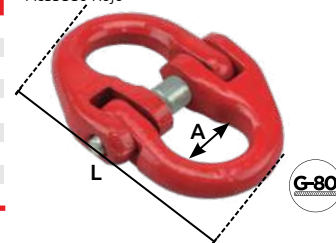

## Eslabón de unión G- 100 con barril



- Características:
- Material: Aleación de acero forjado
  - Máxima capacidad de carga mostrada en el cuerpo del eslabón
  - Acabado Azul

Código	Medidas	Capacidad de carga probada Kg	Medidas(mm)		Peso kg	Precio
	mm		L	A		
14ESLABO124CH	6	1400	60	14	0.08	\$180.96
14ESLABO125CH	8	2500	84.5	18.5	0.18	\$218.08
14ESLABO126CH	10	4000	97.2	23	0.34	\$358.44
14ESLABO127CH	13	6700	127	27.5	0.68	\$810.84
14ESLABO128CH	16	10000	145	33.5	1.22	\$1,151.88
14ESLABO129CH	20	16000	175	42	2.13	\$2,009.12
14ESLABO130CH	22	19000	193	48	3.00	\$2,831.56
14ESLABO131CH	26	26500	228	61	5.15	\$4,665.52
14ESLABO132CH	32	39300	274	80	9.50	\$9,879.72

Unidad: 1 pieza. Master: 1 pieza.

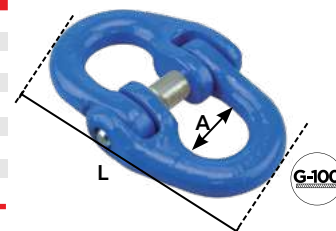

### Argolla con tornillo

- Características:
- Acero al carbón forjado
  - Acabado negro\*
  - Acabado galvanizado



Código	Número	Medidas		Diámetro (mm)		Calibre (mm) D	Peso Kg	Capacidad de carga probada kg	Master (Piezas)	Precios
		A x L Pulg	A x L mm	Interno C	Externo d					
*14ARGOLL045CH	EBF0403	3/8 x 1.1/4"	9.5 x 31.7	25.5	25	9	0.056	703	50	\$83.52
*14ARGOLL046CH	EBF0404	1/2 x 1.1/2"	12.7 x 38.1	29.5	29	11	0.113	1180	50	\$102.08
*14ARGOLL047CH	EBF0405	5/8 x 1.3/4"	15.8 x 44.4	34.47	34	13	0.226	2360	50	\$185.60
*14ARGOLL048CH	EBF0406	3/4 x 2"	19.0 x 50.8	37.7	37	16	0.396	3268	50	\$223.88
*14ARGOLL084CH	RMBE0508	5/8 x 1.3/4"	15.8 x 44.4	34.7	60	13	0.3	2358	50	\$167.04
14ARGOLL098CH	S/N	1/4" X 1"	6.35 x 25.4	19.05	28.7	5.89	0.024	226	300	\$35.38
14ARGOLL099CH	S/N	5/16" X 1-1/8"	7.9 x 29.2	22.3	35	7.2	0.048	362	300	\$56.84
14ARGOLL100CH	S/N	7/8" X 2 1/4"	22.2 x 58.6	44.45	82.5	18.8	0.6628	3265	40	\$219.24
14ARGOLL101CH	S/N	1" X 2-1/2"	25.4 x 67.8	50.8	95.5	22.6	1.041	4535	25	\$321.32
14ARGOLL102CH	S/N	1 1/4" X 3"	31.7 x 78.4	63.5	114.3	26	1.762	6894	10	\$590.44
14ARGOLL103CH	S/N	1 1/2" X 3 1/2"	38.1 x 91.4	76.2	139.7	34.4	3.48	9706	5	\$1,289.92

Código	Número	Medidas			Diámetro (mm)		Calibre (mm) D	Peso Kg	Capacidad de carga probada kg	Master (Piezas)	Precios
		A	Pulg	L mm	Interno C	Externo d					
14ARGOLL106CH	HRT27908	M8	1.13"	28.7	22	36	7	0.041	362	-	\$42.92
14ARGOLL107CH	HRT27910	M10	1.25"	31.8	25.5	42.5	8.5	0.07	703	-	\$45.24
14ARGOLL108CH	HRT27912	M12	1.50"	38.1	28.8	50.4	10.8	0.125	1180	-	\$62.64
14ARGOLL109CH	HRT27916	M16	1.75"	44.5	35	61	13	0.265	2360	-	\$133.40

Unidad: 1 pieza

### Argolla con tornillo y tuerca

- Características:
- Acero al carbón forjado
  - Terminado galvanizado

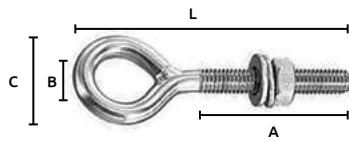

Código	Número	Medidas		Capacidad de carga probada kg	Medidas mm				Precio
		Pulg	mm		A	B	C	L	
14ARGOLL074CH	EBF0201	1/4 x 2	6.3 x 50.8	294	36	13	23	76	\$52.20
14ARGOLL075CH	EBF0202	1/4 x 4	6.3 x 101.6	294	62	13	23	125	\$52.20

Unidad: 1 pieza. Master: 50 piezas.

### Argolla con tornillo G-80

- Características:
- Material: Aleación de acero forjado
  - Capacidad de carga mostrada en el cuerpo
  - Incluye tapón protector de cuerda

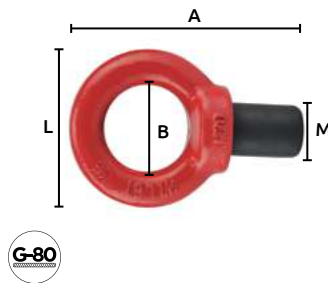

Código	Medida del tornillo (M) (mm)	Capacidad de carga Kg		Medidas mm			Peso kg	Precio
		0°	90°	L	A	B		
14ARGOLL085CH	M 6	400	150	42	28	16	0.05	\$117.16
14ARGOLL086CH	M 8	1000	400	51	36	20	0.06	\$85.84
14ARGOLL087CH	M 10	1000	400	63	45	25	0.11	\$151.96
14ARGOLL088CH	M 12	2000	750	75	54	30	0.18	\$194.88
14ARGOLL089CH	M 16	4000	1500	88	63	35	0.28	\$233.16
14ARGOLL090CH	M 20	6000	2300	101	72	40	0.45	\$301.60
14ARGOLL091CH	M 30	12000	4500	154	108	60	1.66	\$912.92
14ARGOLL092CH	M 36	16000	7000	183	126	70	2.65	\$1,314.28
14ARGOLL093CH	M 42	24000	9000	212	144	80	4.03	\$1,927.92
14ARGOLL096CH	M 48	32000	12000	238	166	90	6.38	\$3,049.64

Unidad: 1 pieza. Master: 1 pieza.

### Cáncamo giratorio (Perno de ojo giratorio) G-80

- Características:
- Material: Acero aleado.
  - Gran distancia entre carga y punto de rotación, lo que evita daños
  - Giratorio en 360°
  - La anilla abatible en 180°

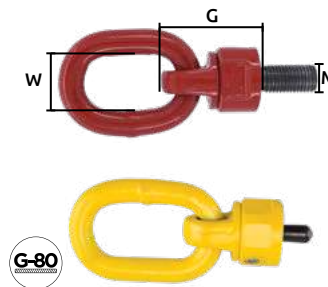

Código	Diámetro x longitud de rosca	Capacidad de carga Kg		Medidas mm			Peso kg	Color	Precio
		0°	90°	W	G	M			
14CANCAM001CH	M8 x 13	600	300	30	52	8	0.40	Amarillo	\$823.60
14CANCAM002CH	M10 x 13	900	450	30	52	10	0.40		\$499.96
14CANCAM006CH	M10 x 18	1000	500	30	52	10	0.40		\$385.12
14CANCAM007CH	M16 x 35	1120	1120	30	54	16	0.50	Rojo	\$654.24
14CANCAM008CH	M24 x 30	6400	3150	40	85	24	1.40		\$747.04
14CANCAM009CH	M30 x 35	10000	5300	40	92	30	3.60		\$1,807.28

Unidad: 1 pieza Master: 30 Piezas





## Cáncamo giratorio (Perno de ojo giratorio) G-80

Características :

- Material: Acero aleado.
- Rotación 360°, con anillo abatible 90°
- Tornillo 12.9

Usos:

- Para levantar y asegurar cargas extremadamente pesadas.
- Utilizado en aplicaciones industriales y de construcción con necesidades de alcance extendido.

Código	Medida del tornillo (M) (mm)	Capacidad de carga Kg		Medidas mm					Peso kg	Precio
		0°	90°	A	B	C	D	L		
14CANCAM010CH	M10	630	630	55	35	105	11	95	0.5	\$1,021.96
14CANCAM011CH	M16	1.500	1.500	57	36	114	11	114	0.5	\$2,018.40
14CANCAM012CH	M30	5.000	5.000	116	72	226	25	226	3.5	\$5,011.20

Unidad: 1 pieza Master:

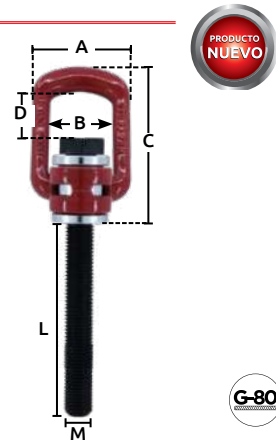

## Anillo de transporte soldable G-80

Características:

- De forma compacta y ligera
- La anilla abatible en 180°

Usos:

- Para levantar y asegurar cargas extremadamente pesadas.
- Utilizado en aplicaciones industriales y de construcción con necesidades de alcance extendido.

Código	Capacidad máxima de carga Kg	Medidas mm					Peso kg	Precio
		A	B	C	D	E		
14CANCAM003CH	1120	37	67	37	35	38	0.5	\$96.28
14CANCAM004CH	3150	43	78	43	40	42	0.6	\$153.12
14CANCAM005CH	5300	54	100	54	42	50	0.8	\$307.40

Unidad: 1 pieza Master:

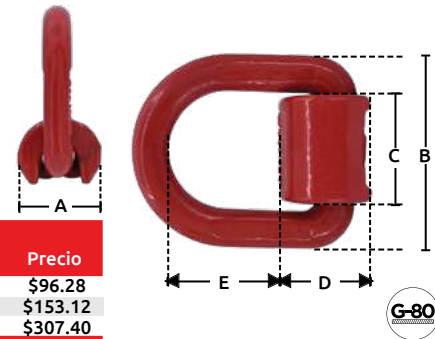

## Tuerca de ojo

Características :

- Acero al carbón forjado
- Acabado galvanizado
- Tipo U.S.

Código	Número	Cuerpo		Rosca		Agujero		Capacidad Kg	Medidas mm		Peso Kg	Precio
		pulg	mm	pulg	mm	pulg	mm		A	L		
14TUERCA159CH	ELF0505	3/8	12.7	1/2	12.7	1/2	12.7	567	61	29	0.125	\$73.08
14TUERCA160CH	ELF0506	1/2	15.87	5/8	15.8	5/8	15.8	1021	81	35	0.263	\$75.40
14TUERCA161CH	ELF0507	5/8	19.05	3/4	19.0	3/4	19.0	1632	98	40	0.452	\$138.04
14TUERCA162CH	ELF0508	3/4	22.22	7/8	22.2	7/8	22.2	2360	110	48	0.771	\$267.96

Unidad: 1 pieza. Master: 1 pieza.

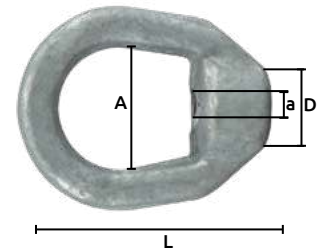

## Gancho para izaje G-80

Características :

- Material: Acero forjado
- Ideal para ser soldado en camiones, remolques, excavadoras, y vigas transversales
- Capacidad de carga mostrada en el cuerpo de gancho

Código	L	Medidas mm		Capacidad máxima de carga Kg	Peso kg	Master (piezas)	Precio
		A	B				
14GANCHO229CH	101.6	77.6	25	1000	0.49	30	\$269.12
14GANCHO230CH	114	92	28	2000	0.83	20	\$242.44

Unidad: 1 pieza.

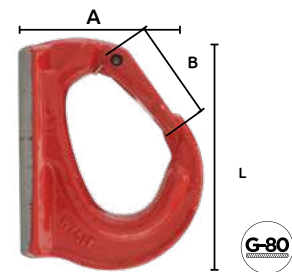

## Nudos galvanizados sin ranura

- Características:
- Norma: DIN 741
  - Acero maleable
  - Milimétrico



Código	Para cable de		Unidad	Master	Precio
	pulg	mm			
14NUDOS-064CH	5/32	4	1 pieza	3000 piezas	\$2.55
14NUDOS-065CH	1/8	3		2000 piezas	\$2.55
14NUDOS-066CH	3/16	5		1000 piezas	\$3.02
14NUDOS-067CH	1/4	6		1000 piezas	\$3.36
14NUDOS-068CH	5/16	8		1000 piezas	\$4.29
14NUDOS-069CH	3/8	10		300 piezas	\$8.12
14NUDOS-070CH	7/16	11		200 piezas	\$10.67
14NUDOS-071CH	1/2	12		200 piezas	\$16.01
14NUDOS-072CH	9/16	14		200 piezas	\$20.30
14NUDOS-073CH	5/8	16		100 piezas	\$27.84
14NUDOS-074CH	3/4	19		100 piezas	\$31.90
14NUDOS-075CH	7/8	22		100 piezas	\$44.08
14NUDOS-076CH	1	25		50 piezas	\$51.04

## Nudo de acero maleable ranurado

- Características:
- Norma: FF-C-450
  - Tipo: 1
  - Clase: 2
  - Acero maleable
  - Tipo US



Código	Para cable de		Unidad	Master	Precio
	pulg	mm			
14NUDOS-049HH	1/16	1.5	1 pieza	2000 piezas	\$2.44
14NUDOS-050HH	1/8	3		2000 piezas	\$3.48
14NUDOS-051HH	3/16	5		1000 piezas	\$4.76
14NUDOS-052HH	1/4	6		800 piezas	\$8.58
14NUDOS-053HH	5/16	8		700 piezas	\$9.63
14NUDOS-054HH	3/8	10		500 piezas	\$14.38
14NUDOS-055HH	7/16	11		250 piezas	\$18.10
14NUDOS-056HH	1/2	12		200 piezas	\$24.59
14NUDOS-057HH	9/16	14		100 piezas	\$26.68
14NUDOS-058HH	5/8	16		100 piezas	\$33.06
14NUDOS-059HH	3/4	19		100 piezas	\$47.56
14NUDOS-060HH	7/8	22		50 piezas	\$71.92
14NUDOS-061HH	1	25		50 piezas	\$88.16

## Nudos Forjados

- Características:
- Norma: FF-C-450
  - Tipo: 1
  - Norma FF.C.450T1 CLASE 1



Código	Número	Para cable de		Clase	Master	Precio	
		pulg	mm				
14NUDOS-020CH	CF1103	1/4	6	Granel	1 pieza	\$24.59	
14NUDOS-021CH	CF1105	3/8	10			\$45.24	
14NUDOS-022CH	CF1107	1/2	12			\$73.08	
14NUDOS-023CH	CF1109	5/8	16			\$99.76	
14NUDOS-024CH	CF1110	3/4	19			\$109.04	
14NUDOS-025CH	CF1112	1	25			\$243.60	
14NUDOS-026CH	CF1114	1.1/4	32			\$389.76	
14NUDOS-027CH	CF1115	1.3/8	35			\$414.12	
14NUDOS-028CH	CF1116	1.1/2	38			\$535.92	
14NUDOS-029CH	CF1104	5/16	8			200 piezas	\$33.06
14NUDOS-030CH	CF1111	7/8	22			25 piezas	\$192.56
14NUDOS-031CH	CF1118	1.3/4	44			1 pieza	\$1,298.04
14NUDOS-032CH	CF1119	2	50			1 pieza	\$2,169.20

Unidad: 1 pieza.

## Guardacabo galvanizado

- Características:
- Terminado galvanizado
  - Norma: HDG FF-T-276B
  - \* Norma: FF-T-276D
  - \* Para trabajo pesado
  - \*\* Sin refuerzo
  - \*\* Galvanizado por inmersión



Código	Número	Tipo	Para cable de		Longitud mm	Peso kg	Precio
			pulg	mm			
14GUARDA002VB	T0201	2 U.S.	1/8	3	49	0.02	\$6.61
14GUARDA004VB	T0202	2 U.S.	3/16	5	50	0.06	\$6.61
14GUARDA005VB	T0203	2 U.S.	1/4	6	48	0.11	\$6.61
14GUARDA006VB	T0204	2 U.S.	5/16	8	53	0.15	\$6.61
14GUARDA007VB	T0205	2 U.S.	3/8	10	60	0.21	\$8.70
14GUARDA008VB	S/N	2 U.S.	7/16	11	63	0.37	\$11.72
14GUARDA009VB	T0206	2 U.S.	1/2	12	68	0.65	\$13.69
14GUARDA010VB	T0207	2 U.S.	5/8	16	87	1.06	\$35.38
14GUARDA011VB	T0208	2 U.S.	3/4	19	95	1.56	\$37.12
14GUARDA012VB	T0209	2 U.S.	7/8	22	125	2.32	\$64.96
14GUARDA013VB	T0210	2 U.S.	1	25	143	4.51	\$112.52
** 14GUARDA046CH	T0308	2 U.S.	1	25	153	1.420	\$395.56
14GUARDA015VB	T0212	2 U.S.	1.1/2	38	190	1.54	\$592.76
14GUARDA042CH	T0211-EG	2 U.S.	1.1/8	28	160	7.89	\$109.04
14GUARDA045CH	GM7933	2 U.S.	1.3/8	35	230	3.465	\$573.04
14GUARDA043CH	T0212-EG	2 U.S.	1.1/2	38	198	18.85	\$191.40
14GUARDA044CH	S/N	2 U.S.	5/8	16	110	2.4	\$64.96
* 14GUARDA026CH	T0113	3 U.S.	1/2	38	230	8.16	\$800.40
* 14GUARDA027CH	T0116	3 U.S.	2	50	385	11.78	\$1,601.96

Unidad: 1 pieza. Master: granel

## Guardacabos galvanizado

- Características:
- Norma: HDG US GUSSTED
  - Para trabajo pesado
  - Tipo 2 U.S.
  - Con refuerzo



Código	Número	Para cable		Longitud	Peso kg	Precio
		pulg	mm			
14GUARDA020CH	T0304	1/2	12	90	0.240	\$53.36
14GUARDA025CH	T0304	9/16	14	90	0.240	\$54.52
14GUARDA021CH	T0305	5/8	16	110	0.372	\$103.24
14GUARDA022CH	T0306	3/4	19	130	0.721	\$124.12
14GUARDA023CH	T0308	1	25	160	1.420	\$402.52
14GUARDA024CH	T0310	1.3/8	35	230	5.600	\$632.20

Unidad: 1 pieza. Master: 1 granel

## Cornamusa de acero

- Características:
- Terminado galvanizado
  - Acero maleable



Código	Número	Medidas mm			Diámetro agujeros	Peso Kg	Precio
		A	B	L			
14CORNAM003CH	CT0103	23	32	152	7.9 mm	0.170	\$97.44
14CORNAM004CH	CT0104	38	45	203	9.5 mm	0.680	\$141.52
14CORNAM005CH	CT0105	38	55	254	11.1 mm	0.936	\$274.92
14CORNAM006CH	CT0106	48	60	304	12.7 mm	1.620	\$570.72

Unidad: 1 pieza Master: 1 pieza

## Grillete con perno sencillo

RECOMENDACIÓN: NO USAR PARA LEVANTE  
SOLO PARA ARRASTRE

- Características:
- Factores de seguridad: 4 TIMES W.L.L.
  - Medidas aprox.
  - Material: Acero templado
  - Terminado: Galvanizado
  - Perno roscado

Código	Diámetro (D)		Diámetro perno (d)		Ancho interior (a) mm	Long. interior (C) mm	Capacidad de carga (kg)	Peso Kg.	Precio
	pulg	mm	pulg	mm					
14GRILLE014VB	3/16	5	3/16	5	10	21	80	0.02	\$11.72
14GRILLE015VB	1/4	6	1/4	6	12	25	100	0.03	\$16.01
14GRILLE016VB	5/16	8	5/16	8	16	33	200	0.07	\$20.76
14GRILLE017VB	3/8	10	3/8	10	20	42	300	0.13	\$27.84
14GRILLE018VB	7/16	11	7/16	11	22	46	400	0.19	\$37.12
14GRILLE019VB	1/2	13	1/2	13	25	52	500	0.26	\$39.44
14GRILLE020VB	5/8	16	5/8	16	32	67	800	0.50	\$77.72
14GRILLE021VB	3/4	19	3/4	19	38	80	1100	1.00	\$126.44
14GRILLE093CH	11/5	38	1.1/2	40	76	145	8000	7.00	\$1,572.96

Unidad: 1 pieza. Master: 1 pieza.

OFERTA  
POR VOLUMEN

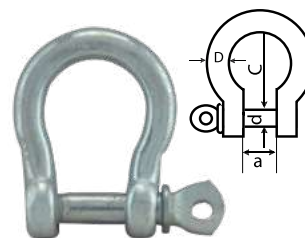

## Grillete con perno reforzado

Código	Diámetro (D)		Diámetro perno (d)		Ancho interior (a) mm	Long. interior (C) mm	Capacidad de carga (kg)	Peso Kg.	Precio
	pulg	mm	pulg	mm					
14GRILLE001VB	3/16	5	1/4	6	10	22	250	0.02	\$20.30
14GRILLE002VB	1/4	6	5/16	8	12	26	300	0.06	\$23.43
14GRILLE003VB	5/16	8	3/8	10	13	32	500	0.08	\$33.06
14GRILLE004VB	3/8	10	7/16	11	16	36	700	0.14	\$52.20
14GRILLE005VB	7/16	11	1/2	13	18	43	1000	0.19	\$69.60
14GRILLE006VB	1/2	13	5/8	16	20	49	1500	0.31	\$87.00
14GRILLE007VB	5/8	16	3/4	19	27	64	2250	0.69	\$84.68
14GRILLE008VB	3/4	19	7/8	22	31	76	3250	1.12	\$179.80
14GRILLE009VB	7/8	22	1	25	36	83	4250	1.69	\$248.24
14GRILLE010VB	1	25	1.1/8	28	43	95	5250	2.66	\$342.20
14GRILLE011VB	1.1/4	32	1.3/8	35	51	114	7500	4.43	\$629.88
14GRILLE012VB	1.1/2	38	1.5/8	41	60	146	10700	8.22	\$1,657.64
14GRILLE013VB	2	51	2.1/4	57	83	197	19000	19.75	\$4,068.12

Unidad: 1 pieza. Master: 1 pieza.

OFERTA  
POR VOLUMEN

- Características:
- Factores de seguridad: 4 TIMES W.L.L.
  - Material: Acero forjado
  - Terminado: Galvanizado
  - Perno roscado
  - Norma: U.S. RR-C-271
  - Tipo: 4 Clase: 1
  - Medidas aprox.



## Grillete con perno extra reforzado

Código	Diámetro (D)		Diámetro perno (d)		Ancho interior (a) mm	Long. interior (C) mm	Capacidad de carga (kg)	Peso Kg.	Precio
	pulg	mm	pulg	mm					
14GRILLE080CH	3/16	5	1/4	6	10	22	330	0.02	\$34.22
14GRILLE081CH	1/4	6	5/16	8	12	29	500	0.06	\$41.76
14GRILLE082CH	5/16	8	3/8	10	13.5	32	750	0.11	\$45.24
14GRILLE083CH	3/8	10	7/16	11	16	36	1000	0.15	\$62.64
14GRILLE084CH	7/16	11	1/2	13	18	43	1500	0.21	\$78.88
*14GRILLE054VB	7/16	11	1/2	13	18	43	1500	0.21	\$98.60
14GRILLE085CH	1/2	13	5/8	16	22	51	2000	0.37	\$139.20
14GRILLE086CH	5/8	16	3/4	19	27	64	3250	0.65	\$192.56
14GRILLE087CH	3/4	19	7/8	22	31	76	4750	1.06	\$345.68
14GRILLE088CH	7/8	22	1	25	36	83	6500	1.56	\$372.36
14GRILLE089CH	1	25	1.1/8	28	43	95	8500	2.32	\$832.88
14GRILLE090CH	1.1/4	32	1.3/8	35	51	114	12000	4.51	\$1,269.04
14GRILLE091CH	1.1/2	38	1.5/8	41	60	146	17000	7.89	\$1,473.20
14GRILLE092CH	2	51	2.1/4	57	83	197	35000	18.85	\$4,039.12

Unidad: 1 pieza. Master: granel

\*NO cuenta con oferta

OFERTA  
POR VOLUMEN

- Características:
- Factores de seguridad: 6 TIMES W.L.L.
  - Material: Acero forjado
  - Terminado: Galvanizado
  - Perno roscado
  - Norma: U.S. RR-C-271D
  - Tipo: 4A GRADO A
  - Clase: 2



14GRILLE054VB



## Juego de ganchos para grúa "J, R, T"



- Características :
- Material: Acero al carbón
  - Terminado: Tropicalizado
  - Con argolla
  - Ganchos especiales para remolque tipo grúa que se adaptan a vehículos de carga.
  - Tres ganchos diferentes para sujetar cualquier tipo de vehículo.



Código	Medidas de la cadena		Capacidad de carga kg	Medidas			Precio
	pulg	mm		A	B	C	
14GANCHO183CH	1/4	6.3	5307kg/11700lbs	74	32	11	\$590.44

Unidad: 3 piezas. Master: 1 pieza.

## Gancho para grúa tipo "J" con orificio elíptico

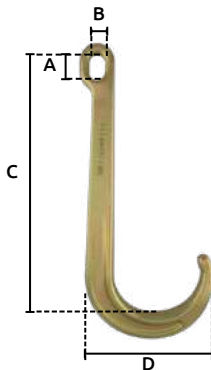

- Características :
- Material: Acero al carbón
  - Terminado: Tropicalizado
  - Ideal para remolcar autos y para levantamiento y manejo de cargas
  - Fácil de colocar

Código	Medidas de la cadena		Capacidad de carga kg	Medidas				Precio
	pulg	mm		A	B	C	D	
14GANCHO184CH	1.5	38.5	2131kg/4700lbs	32	19.5	318	157	\$785.32

Unidad: 1 pieza. Master: 1 pieza.

## Gancho para grúa tipo "J" WLL 4700 LBS



- Características :
- Material: Acero al carbón
  - Terminado: Tropicalizado
  - Orificio redondo
  - Fácil de colocar
  - Ideal para remolcar autos y para levantamiento y manejo de cargas

Código	Medidas de la cadena		Capacidad de carga kg	Medidas		Precio
	pulg	mm		L	A	
14GANCHO185CH	1.5	38.5	2131kg/4700lbs	347	19.5	\$767.92

Unidad: 1 pieza. Master: 1 pieza.

## Gancho para grúa clevis tipo "J" WLL 4700 LBS

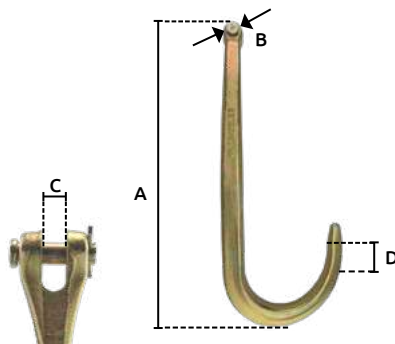

- Características :
- Material: Acero al carbón
  - Terminado: Tropicalizado

Código	Medidas de la cadena		Capacidad de carga kg	Medidas				Precio
	pulg	mm		A	B	C	D	
14GANCHO186CH	1.5	38.5	2131kg/4700lbs	366	12.4	12.7	23.7	\$1,056.76

Unidad: 1 pieza. Master: 1 pieza.

### Gancho para grúa tipo "J" con orificio elíptico

- Características :
- Aleación acero forjado
  - Medida: 8" (20.32cm)

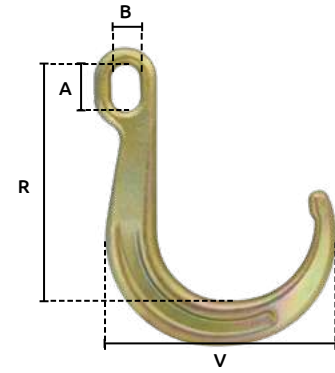

Código	Número	Medidas mm				Carga máxima	Precio
		A	B	R	V		
14TENSOR278CH	RJTH8000	32	19.5	162	146	2,449Kg	\$344.52

Unidad: 1 pieza Master: 1 pieza

### Gancho para grúa tipo "J" galvanizado clevis

- Características :
- Galvanizado
  - Medida: 8" (20.32cm)

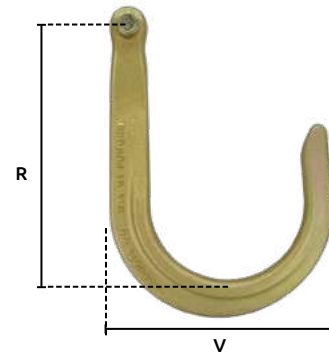
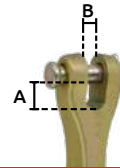

Código	Número	Medidas mm				Carga máxima	Precio
		A	B	R	V		
14TENSOR279CH	RJTH8000	32	19.5	162	146	2,449Kg	\$540.56

Unidad: 1 pieza Master: 1 pieza

### Gancho para grúa tipo "J" WLL 4700 LBS

- Características :
- Material: Acero al carbón
  - Terminado: Tropicalizado

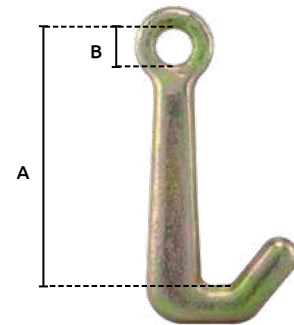

Código	Medidas de la cadena		Capacidad de carga kg	Medidas		Precio
	pulg	mm		A	B	
14GANCHO187CH	5/16	7.9	2131kg/4700lbs	105	14.5	\$126.44

Unidad: 1 pieza. Master: 1 pieza.

### Gancho de agarre soldable

- Características :
- Material: Acero al carbón
  - Terminado: Tropicalizado



Código	Medidas de la cadena		Capacidad de carga kg	Medidas			Precio
	pulg	mm		A	B	C	
14GANCHO188CH	5/16	7.9	2131kg/4700lbs	11.5	64	49.6	\$113.68
14GANCHO189CH	3/8	9.5	2993kg/6600lbs	13	76	60	\$179.80
14GANCHO190CH	1/2	12.7	5125kg/11300lbs	17	99	78	\$332.92

Unidad: 3 piezas. Master: 1 pieza.



### Gancho de amarre G-70

- Características:
- Material: Acero Alloy G70
  - Ojo chico
  - Terminado galvanizado

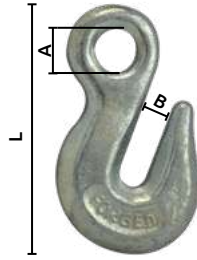

Código	Medidas de la cadena pulg mm	Capacidad de carga kg	Medidas A B L	Precio
14GANCHO152CH	3/8 9.5	3397	19 13 50	\$135.72

Unidad: 1 pieza. Master: 1 pieza.

### Gancho de eslinga G-70

- Características:
- Material: Acero Alloy G70
  - Ojo chico
  - Terminado galvanizado

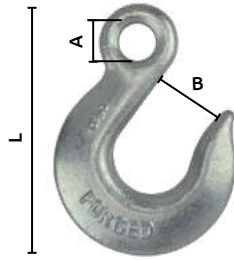

OFERTA POR VOLUMEN

Código	Medidas de la cadena pulg mm	Capacidad de carga kg	Medidas A B C	Precio
14GANCHO170CH	3/8 9.5	2383	18.1 33 122	\$119.48

Unidad: 1 pieza. Master: 1 pieza.

### Gancho de eslinga G-70

- Características:
- Material: Aleación de acero G70
  - Ojo grande
  - Utiliza seguros HF

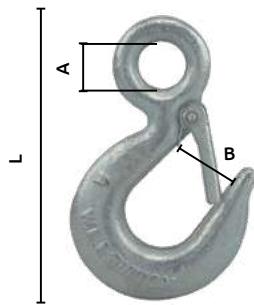

OFERTA POR VOLUMEN

Código	Capacidad de carga kg	Medidas A B L	Acabado	Precio
14GANCHO094MV	750	15 22 97		\$96.28
14GANCHO095MV	1000	19 19 110		\$142.68
14GANCHO096MV	2000	28 28 142		\$150.80
14GANCHO097MV	3000	31 31 165	Galvanizado	\$307.40
14GANCHO099MV	4500	37 37 200		\$568.40
*14GANCHO182CH	7000	34 55 209		\$1,009.20
*14GANCHO204CH	11000	52 56 250		\$1,727.24

Unidad: 1 pieza. Master: 1 pieza.

\*SIN OFERTA POR VOLUMEN

### Gancho de amarre G-70

- Características:
- Material: Acero Alloy G70
  - Conector "CLEVIS GRAB"
  - Terminado galvanizado
  - Terminado anodizado

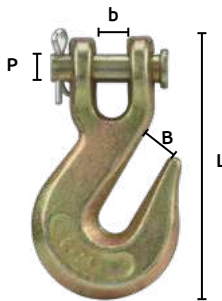

Código	Medidas de la cadena pulg mm	Capacidad de carga kg	Medidas b B P L	Precio
14GANCHO153SU	1/4 6.3	1630	11 9 9 85	\$107.88
14GANCHO154SU	5/16 7.9	2446	13 11 11 100	\$223.88
14GANCHO155SU	3/8 9.5	3397	15 13 12 115	\$254.04
*14GANCHO171CH	7/16 11.1	4540	17 14 15 130	\$512.72
14GANCHO155SV	1/2 12.7	5775	19 17 16 150	\$539.40
14GANCHO176CH	5/8 15.8	8210	18 20 19 173	\$509.24
14GANCHO177CH	3/4 19.0	9162	24 24 22 206	\$817.80

Unidad: 1 pieza. Master: 1 pieza.

### Gancho de amarre G-70

- Características:
- Material: Acero Alloy G70
  - Conector "CLEVIS"
  - Seguro tipo "SLIP"

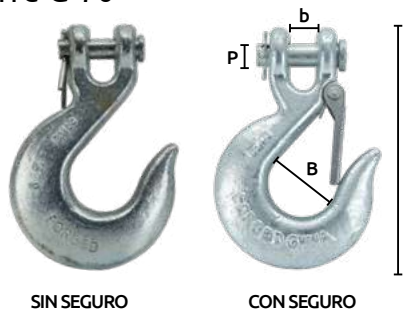

SIN SEGURO

CON SEGURO

Código	Medidas de la cadena pulg mm	Capacidad de carga kg	Medidas mm b B P L	Precio
14GANCHO168CH	1/4 6.3	1246	11 24 9 100	\$106.72
14GANCHO169CH	Con seguro 5/16 7.9	1948	10 27 11 115	\$107.88
14GANCHO237CH	seguro 3/8 9.5	2378	15 33 12 130	\$160.08
14GANCHO156SU	1/4 6.3	1246	11 24 9 100	\$92.80
14GANCHO157SU	Sin seguro 5/16 7.9	1948	10 27 11 115	\$145.00
14GANCHO158SU	seguro 3/8 9.5	2378	15 33 12 130	\$348.00

Unidad: 1 pieza. Master: 1 pieza.

## Gancho de eslinga G-70

- Características :  
 • Material: Acero Alloy G70  
 • Terminado zinc plateado

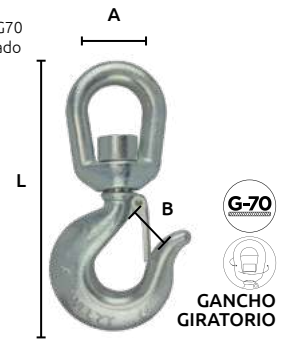

Código	Capacidad de carga kg	Medidas			Precio
		A	B	L	
14GANCHO100CH	1000	32	25	141	\$135.72
14GANCHO101CH	1500	37	27	168	\$422.24
14GANCHO102CH	2000	44	27	195	\$562.60
14GANCHO103CH	3000	44	30	208	\$614.80
14GANCHO104CH	4500	50	38	248	\$1,136.80
14GANCHO126CH	7000	63	43	315	\$1,465.08

Unidad: 1 pieza. Master: 1 pieza.

## Gancho de eslinga con seguro G-80

- Características :  
 • Material: Acero Alloy G80  
 • Ojo chico  
 • Acabado esmaltado



Código	Número	Capacidad de carga Kg	Medida de cadena		Medidas mm			Peso kg	Precio
			pulg	mm	L	A	B		
14GANCHO051CH	SM8-01001	1250	1/4	6	108	32	20	0.24	\$126.44
14GANCHO052CH	SM8-01002	2000	9/32	7	130	37	25	0.40	\$140.36
14GANCHO053CH	SM8-01003	3200	3/8	10	165	49	38	0.92	\$256.36
14GANCHO054CH	SM8-01004	5400	1/2	13	219	65	43	2.15	\$699.48
14GANCHO055CH	SM8-01005	800	5/8	16	252	58	49	2.97	\$763.28
14GANCHO056CH	SM8-01006	12500	25/32	20	301	76	63	6.36	\$1,476.68
14GANCHO057CH	SM8-01007	15000	7/8	22	342	101	51	8.20	\$2,328.12

Unidad: 1 pieza. Master: 1 pieza.

## Gancho de eslinga G-80

- Características :  
 • Material: Acero G80  
 • Ojo chico  
 • Acabado esmaltado



Código	Número	Capacidad de carga Kg	Medida de cadena		Medidas mm			Peso kg	Precio
			pulg	mm	L	A	B		
14GANCHO064CH	N/A	1120	1/4	6.3	128	32	22	0.48	\$582.32
14GANCHO178CH	N/A	2000	5/16	7.9	170	40.5	25	0.89	\$523.16
*14GANCHO236CH	8EHL0708	2000	11/32	8.7	168	46	25	0.80	\$135.72
14GANCHO048CH	SM8-00102	3223	3/8	9.5	215	53	31	1.53	\$998.76
14GANCHO049CH	SM8-00103	5448	1/2	12.7	270	60	40	3.10	\$1,874.56
14GANCHO050CH	SM8-00104	8217	5/8	15.8	330	80	55	5.30	\$2,707.44

Unidad: 1 pieza. Master: 1 pieza.

\*NO cuenta con oferta

## Gancho acortador de cadena G-80

- Características :  
 • Material: Acero forjado G-80  
 • Conector "CLEVIS"  
 • Ideal para ajustar cadenas de elevación de distintos tamaños

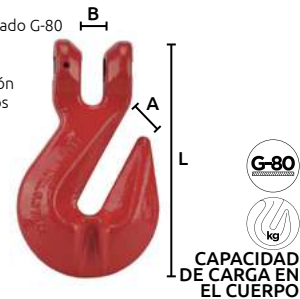

Código	Medidas mm			Capacidad de carga Kg	Medida de cadena mm	Peso kg	Precio
	L	A	B				
14GANCHO213CH	90	10.8	9.5	2000	8.0	0.32	\$103.24
14GANCHO214CH	126	13.5	12.5	3150	10	0.73	\$175.16
14GANCHO215CH	163.5	16.5	15.0	5300	13	1.60	\$350.32
14GANCHO216CH	183.5	19.2	19.5	8000	16	2.80	\$856.08
14GANCHO217CH	219	24	24	12500	20	5.00	\$1,547.44

Unidad: 1 pieza. Master: 1 pieza.

## Gancho de eslinga G-80

- Características :  
 • Material: Acero G80  
 • Acabado esmaltado  
 • Conector "CLEVIS"



Código	Número	Capacidad de carga Kg	Medida de cadena		Medidas mm			Peso kg	Precio
			pulg	mm	L	A	B		
*14GANCHO235CH	GM910	1120	1/4	6.3	104	27	9	0.32	\$170.52
14GANCHO058CH	SM8-01601	1589	1/4	6.3	134	44	12	0.80	\$183.28
14GANCHO059CH	SM8-01602	3223	3/8	9.5	159	48	15	1.15	\$407.16
14GANCHO060CH	SM8-01603	5448	1/2	12.7	217	61	18	2.50	\$800.40
14GANCHO061CH	SM8-01604	8217	5/8	15.8	233	62	21	3.40	\$1,179.72
14GANCHO062CH	SM8-01605	12848	3/4	19.0	294	67	18	5.48	\$1,489.44
14GANCHO063CH	SM8-01606	15527	7/8	22.2	314	96	20	8.96	\$3,336.16

Unidad: 1 pieza. Master: 1 pieza.

\*NO CUENTA CON OFERTA



## Gancho para eslinga clevis con pasador G-80

- Características:
- Material: Acero forjado
  - Conector "CLEVIS"



CAPACIDAD DE CARGA EN EL CUERPO



Código	Medidas mm			Capacidad de carga Kg	Medida de cadena mm	Peso kg	Precio
	L	A	B				
14GANCHO065CH	130	33	8	1120	6.3	0.50	\$620.60
14GANCHO208CH	115	34	8.5	2000	7.0	0.80	\$437.32
14GANCHO047CH	120	30	8	2043	6.3	0.40	\$567.24
14GANCHO181CH	165	40	8	2041	7.9	0.86	\$414.12
14GANCHO209CH	174	56	12	3150	10	1.15	\$752.84
14GANCHO210CH	222	69	15	5300	13	2.80	\$1,291.08
14GANCHO211CH	268	86	18	8000	16	5.60	\$3,157.52
14GANCHO212CH	295	100	25	12500	20	7.50	\$2,867.52

Unidad: 1 pieza. Master: 1 pieza.

OFERTA POR VOLUMEN

## Gancho giratorio con pasador forjado

- Características:
- Material: Aleación de acero
  - Pasador: acero al carbón 322C

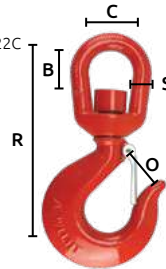

Código	Número	Medidas pulg.						Precio
		B	C	O	R	S	T	
14GANCHO238CH	RWLCT100 W.L.L	2-13/16	3-1/8	2-1/4	11-15/16	1-1/4	2-1/2	\$1,926.76
14GANCHO239CH	RWLCT150 W.L.L	4	4	2-1/32	16-5/6	1-1/4	5-5/6	\$2,891.88

Unidad: 1 pieza. Master: 1 pieza.

## Gancho de eslinga giratorio G-80

- Características:
- Acabado esmaltado



CAPACIDAD DE CARGA EN EL CUERPO



Código	Número	Capacidad de carga Kg	Medida de cadena pulg	Medidas mm			Peso kg	Precio	
				L	A	B			
14GANCHO172CH	SM8-00702	2000	9/32	7	215	40	34	1.18	\$744.72
14GANCHO173CH	SM8-00703	3150	13/32	10	261	54	39	2.06	\$1,084.60
14GANCHO174CH	SM8-00704	5130	1/2	13	---	---	---	3.58	\$2,709.76
14GANCHO175CH	SM8-00705	8000	5/8	16	394	74	51	7.18	\$3,737.52

Unidad: 1 pieza. Master: 1 pieza.

OFERTA POR VOLUMEN

## Gancho espiga con pasador G-80

- Características:
- Material: Acero al carbón forjado
  - Ideal para carga de elevación
  - La espiga permite que el gancho sea roscado o soldado

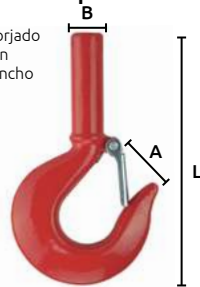

Código	Medidas mm			Capacidad de carga Kg	Peso kg	Precio
	L	A	B			
*14GANCHO218CH	147	25.5	16.7	1000	0.39	\$66.12
14GANCHO219CH	177.5	32	22.4	2000	0.84	\$122.96
14GANCHO220CH	180	38.5	2.5	3000	1.72	\$249.40
14GANCHO221CH	262.5	47	35.8	5000	3.29	\$713.40

Unidad: 1 pieza. Master: 1 pieza.

\* OFERTA POR VOLUMEN

## Gancho espiga con seguro para izaje G-80

- Características:
- Material: Aleación de acero forjado
  - La espiga permite que el gancho sea roscado o soldado.



CAPACIDAD DE CARGA EN EL CUERPO

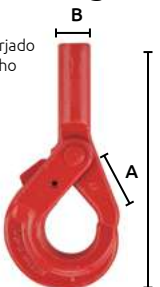

Código	Medidas mm			Capacidad de carga Kg	Medida de cadena mm	Peso kg	Precio
	L	A	B				
14GANCHO206CH	199	42	25.4	2000	22.2	2.80	\$577.68
14GANCHO207CH	243	55	29	3200	9.5	4.34	\$904.80

Unidad: 1 pieza. Master: 1 pieza.

OFERTA POR VOLUMEN







## Gancho de eslinga con seguro G-100

Características :  
• Material: Aleación de acero

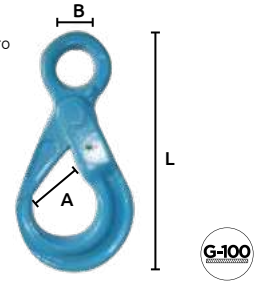

OFERTA  
POR VOLUMEN

Código	Capacidad de carga Kg	Medida de cadena pulg	Medida de cadena mm	Medidas mm L A B	Peso kg	Acabado	Precio
14GANCHO201CH	1400	1/4	6	141 28 21	0.45	Azul	\$535.92
14GANCHO202CH	4000	3/8	10	212 45 34	1.44		\$1,287.60
14GANCHO203CH	6700	1/2	13	270 53 40	2.96		\$2,317.68

Unidad: 1 pieza. Master: 1 pieza.

## Gancho de eslinga con pasador G-100



Características :  
• Material: Aleación de acero

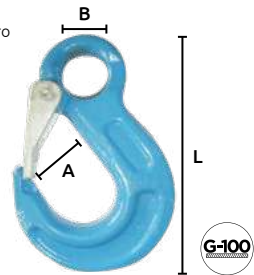

OFERTA  
POR VOLUMEN

Código	Capacidad de carga Kg	Medida de cadena pulg	Medida de cadena mm	Medidas mm L A B	Peso kg	Acabado	Precio
14GANCHO191CH	1400	1/4	6	111 18 20	0.29	Azul	\$259.84
14GANCHO192CH	2500	5/16	8	137 25 25	0.52		\$446.60
14GANCHO193CH	4000	3/8	10	171 28 34	1.01		\$814.32
14GANCHO194CH	6700	1/2	13	219 38 43	2.90		\$1,492.92
14GANCHO195CH	10000	5/8	16	260 44 50	3.70		\$1,981.28

Unidad: 1 pieza. Master: 1 pieza.

## Gancho de eslinga clevis G-100



Características :  
• Material: Aleación de acero  
• Conector "CLEVIS"

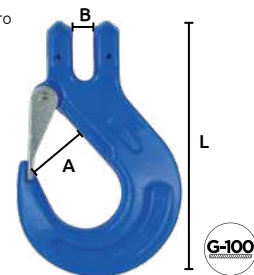

OFERTA  
POR VOLUMEN

Código	Capacidad de carga Kg	Medida de cadena pulg	Medida de cadena mm	Medidas mm L A B	Peso kg	Acabado	Precio
14GANCHO196CH	1400	1/4	6	109 18 7.5	0.32	Azul	\$272.60
14GANCHO197CH	2500	5/16	8	134 25 9.5	0.56		\$561.44
14GANCHO198CH	4000	3/8	10	161 28 12	1.06		\$1,060.24
14GANCHO199CH	6700	1/2	13	203 38 15	2.11		\$1,601.96
14GANCHO200CH	10000	5/8	16	248 44 17	3.83		\$2,505.60
14GANCHO222CH	16000	7/8	20	297 25 25	6.85		\$3,561.20

Unidad: 1 pieza. Master: 1 pieza.

## Seguros para gancho de eslinga



Características :  
• Seguro terminado galvanizado  
• Material: Zinc plateado

- Incluye: Seguro, resorte, tornillo y tuerca.

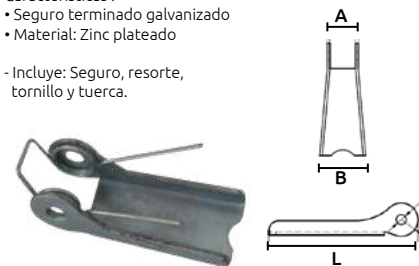

Código	Número	Capacidad de carga kg	Medidas A B L	Precio
14SEGURI100CH	HF 1001	750	9.5 14 33	\$13.92
14SEGURI104CH	HF 1003	1500	10.5 17 46	\$27.84
14SEGURI101CH	HF 1004	2000	13 19 46	\$30.74
14SEGURI102CH	HF 1005	3000	13 21 52	\$46.40
14SEGURI103CH	HF 1006	4500	16 25 62	\$53.36
14SEGURI256CH	S/N	7000	20 27 75	\$48.72
14SEGURI257CH	S/N	11000	21 35 94	\$73.08
14SEGURI258CH	S/N	15000	28 36 100	\$77.72
14SEGURI259CH	S/N	22000	28 46 125.5	\$95.12

Unidad: 1 pieza. Master: 1 pieza.

## Garrucha para tendadero

Características :  
• Sencilla  
• Galvanizada



OFERTA  
POR VOLUMEN

Código	Número	Ø de la polea pulg mm	Para cable de pulg mm	Master	Precio
14GARRUC026SM	1	1 25	3/16 5.0	10 piezas.	\$22.68
14GARRUC027SM	2	1.3/16 30	1/4 6.0		\$33.13
14GARRUC028SM	3	1.1/2 38	5/16 8.0		\$38.86
14GARRUC029SM	4	2 50	3/8 9.5		\$53.42
14GARRUC030AS	5	2.1/4 57	1/2 13.0		\$66.00
14GARRUC066CH	S/N	2.1/2 64	3/8 9.5		\$176.32

Unidad: 1 pieza.



## Garrucha para tendadero

Características :

- Doble
- Galvanizada



FIJA

OFERTA  
POR VOLUMEN

Código	Número	Ø de la polea		Para cable de		Master	Precio
		pulg	mm	pulg	mm		
14GARRUC140CH	S/N	1/2	13	1/8	3.5	10 piezas.	\$24.13
14GARRUC141CH		3/4	19	5/32	4		\$37.12
14GARRUC144CH		1.1/2	38	1/4	6.0		\$100.92
14GARRUC145CH		2	50	5/16	8.0		\$198.36
14GARRUC146CH		2.1/2	64	5/16	8.0		\$234.32

Unidad: 1 pieza.

## Garrucha para tendadero

Características :

- Sencilla
- Niqueladas o cromadas



GIRATORIA

OFERTA  
POR VOLUMEN

Código	Número	Ø de la polea		Para cable de		Master	Precio
		pulg	mm	pulg	mm		
14GARRUC123CH	S/N	2	50	5/16	8.0	10 piezas.	\$197.20

Unidad: 1 pieza.

## Garrucha para tendadero

Características :

- Sencilla
- Acero niquelado
- Polea tropicalizada



GIRATORIA

Código	Medidas L	Unidad	Master	Precio
	Pulg			
14GARRUC165LT	1/2	Blister 1 pieza	20 Blister	\$12.27
14GARRUC166LT	3/4			\$14.78
14GARRUC167LT	1	Bolsa 10 piezas	10 Bolsa	\$21.15
14GARRUC168LT	1.1/4			\$37.48
14GARRUC171LT	1/2	Bolsa 10 piezas	10 Bolsa	\$111.24
14GARRUC174LT	1.1/4			\$367.59

Características :

- Doble
- Acero niquelado
- Polea tropicalizada



GIRATORIA

Código	Medidas L	Unidad	Master	Precio
	Pulg			
14GARRUC177LT	1/2	Blister 1 pieza	20 Blister	\$21.82
14GARRUC178LT	3/4			\$26.31
14GARRUC179LT	1	Bolsa 5 piezas	10 Bolsa	\$39.83
14GARRUC180LT	1.1/4			\$66.14
14GARRUC181LT	1.1/2	Bolsa 5 piezas	10 Bolsa	\$85.09
14GARRUC182LT	2			\$155.56
14GARRUC183LT	1/2	Bolsa 5 piezas	10 Bolsa	\$104.50
14GARRUC184LT	3/4			\$124.76
14GARRUC185LT	1	Bolsa 5 piezas	10 Bolsa	\$193.20
14GARRUC186LT	1.1/4			\$314.20
14GARRUC187LT	1.1/2	Bolsa 5 piezas	10 Bolsa	\$404.03
14GARRUC188LT	2			\$729.76

## Garruchas giratoria para cable

Características :

- Sencilla
- Terminado acero galvanizado

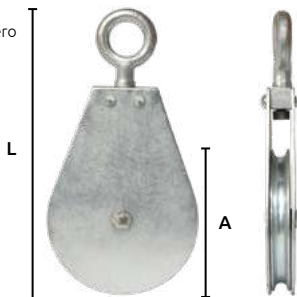

GIRATORIA

OFERTA  
POR VOLUMEN

Código	Medidas (A) (L)			Para cable de		Cap. de carga	Master	Precio
	pulg	mm	mm	pulg	mm	TON		
14GARRUC137CH	3	76	140	1/4	6	362	1 pieza	\$800.40
14GARRUC138CH	4	101	195	3/8	10	770		\$1,013.84
14GARRUC139CH	5	127	230	3/8	10	838		\$1,512.64

Unidad: 1 pieza.

## Garrucha para noria

OFERTA  
POR VOLUMEN

Código	Número	Capacidad aprox. Kg	Medida rueda mm	Master	Precio
14GARRUC040SM	4	50	95		\$242.44
14GARRUC041SM	5	75	190	5 piezas	\$257.52
14GARRUC042SM	6	100	300		\$272.60

Unidad: 1 pieza.

- Características:
- Sencilla
  - Acabado esmaltado



## Garrucha para noria

Código	Número	Capacidad aprox. Kg	Medida rueda mm	Master	Precio
14GARRUC070CH	BB120-C	150	120	20 piezas	\$380.48
14GARRUC071CH	BB190-C	200	190	10 piezas	\$627.56

Unidad: 1 pieza.

- Características:
- Sencilla
  - Ruedas fundidas color negro



## Garruchas (poleas) para cable manila

Código	Número	Medidas			Para cable de		Cap. de carga Kg	Precio
		(A) pulg	(L) mm	(L) mm	pulg	mm		
14GARRUC050SM	1 - 4	4	101	240	1/2	13	200	\$267.96
14GARRUC051SM	1 - 6	6	152	290	3/4	19	300	\$426.88
14GARRUC052SM	1 - 8	8	203	360	7/8	22	400	\$597.63

Unidad: 1 pieza. Master: 5 Piezas

- Características :
- Sencilla
  - Terminado acero esmaltado
  - Gancho forjado

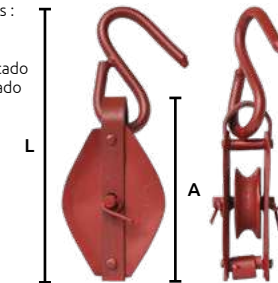

## Garruchas (poleas) para cable manila

Código	Número	Medidas			Para cable de		Cap. de carga Kg	Precio
		(A) pulg	(L) mm	(L) mm	pulg	mm		
14GARRUC053SM	2 - 4	4	101	260	1/2	13	200	\$412.50
14GARRUC054SM	2 - 6	6	152	300	3/4	19	300	\$566.89
14GARRUC055SM	2 - 8	8	203	380	7/8	22	400	\$817.80

Unidad: 1 pieza. Master: 5 Piezas

- Características :
- Doble
  - Terminado acero esmaltado
  - Gancho forjado



## Garruchas (poleas) para cable manila

Código	Número	Medidas			Para cable de		Cap. de carga Kg	Precio
		(A) pulg	(L) mm	(L) mm	pulg	mm		
14GARRUC189SM	3 - 4	4	160	250	1/2	13	300	\$549.67
14GARRUC190SM	3 - 6	6	210	290	3/4	19	450	\$729.64
14GARRUC191SM	3 - 8	8	290	380	7/8	22	600	\$1,035.13

Unidad: 1 pieza. Master: 5 Piezas

- Características :
- Triple
  - Terminado acero esmaltado
  - Gancho forjado

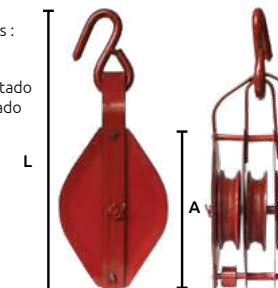

## Garruchas (poleas) para cable manila "T/MOLINE"

- Características :
- Sencilla
  - Terminado acero esmaltado
  - Gancho forjado

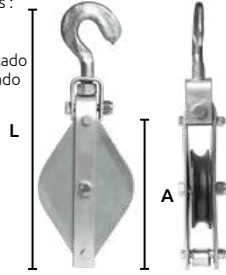

Código	Número	Medidas			Para cable de		Cap. de carga TON	Precio
		(A) pulg	(L) mm	(L) mm	pulg	mm		
14GARRUC159SM	4	5	125	275	1/2	13	1.0	\$591.60
14GARRUC160SM	6	7.5	190	360	9/16	15	1.5	\$863.04
14GARRUC161SM	8	9	230	400	3/4	19	2.5	\$1,057.05

Unidad: 1 pieza. Master: 1 Pieza

OFERTA POR VOLUMEN

## Garruchas giratorias

- Características :
- Doble
  - Terminado acero esmaltado
  - Gancho forjado

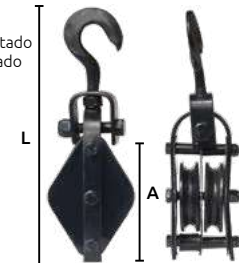

Código	Número	Medidas			Para cable de		Cap. de carga TON	Precio
		(A) pulg	(L) mm	(L) mm	pulg	mm		
14GARRUC162SM	4	5	125	280	1/2	13	1.0	\$768.50
14GARRUC163SM	6	7.5	190	370	9/16	15	1.5	\$1,230.47
14GARRUC164SM	8	9	230	420	3/4	19	2.5	\$1,547.73

Unidad: 1 pieza. Master: 1 Pieza

OFERTA POR VOLUMEN

## Garruchas sencillas con bisagra (poleas)

- Características :
- Material del gancho: Acero 35 CrMo de alta resistencia
  - Material de la placa metálica: Acero Ø235B
  - Polea: fundición de acero
  - Cojinete : balero de rodillos de rotación flexible
  - Vida útil del producto tres veces mayor al de la competencia
  - Con bisagra para insertar cuerda

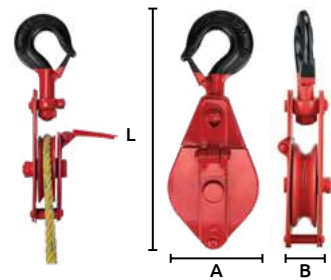

INCLUYE BALERO CÓNICO

Código	Número	Cap. de carga TON	Diámetro polea cm	Diámetro de cable de acero mm	Diámetro del cuerpo pulg	Medidad mm			Peso kg		Precio
						L	A	B	Master	Piezas	
14GARRUC193CH	HY (G) 1-0.5	.50	98	5 - 7	3"	260	98	56	1.6	20 piezas	\$498.80
14GARRUC194CH	HY (G) 1-1	1.0	115	7 - 11	4"	315	115	68	2.8	10 piezas	\$849.12
14GARRUC195CH	HY (G) 1-2	2.0	145	11 - 14	5"	375	145	76	4.9	6 piezas	\$1,579.92
14GARRUC199CH	HY (G) 1-3.2	3.2	170	12.5 - 15.5	6"	440	170	83	7.6	3 piezas	\$2,026.52

Unidad: 1 pieza.



OFERTA ESPECIAL

## Garruchas dobles (poleas)

- Características :
- Material del gancho: Acero 35 CrMo de alta resistencia
  - Material de la placa metálica: Acero Ø235B
  - Polea: fundición de acero
  - Cojinete : balero de rodillos de rotación flexible
  - Vida útil del producto tres veces mayor al de la competencia

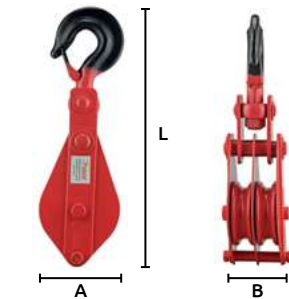

INCLUYE BALERO CÓNICO

Código	Número	Cap. de carga TON	Diámetro polea cm	Diámetro de cable de acero mm	Diámetro del cuerpo pulg	Medidad mm			Peso kg		Precio
						L	A	B	Master	Piezas	
14GARRUC196CH	HY (G) 2-1	1.0	100	5-7	3"	330	100	85	2.8	10 piezas	\$1,057.92
14GARRUC197CH	HY (G) 2-2	2.0	120	7-11	4"	390	120	100	5.2	6 piezas	\$1,568.32
14GARRUC198CH	HY (G) 2-3.2	3.2	150	11-14	5"	450	150	120	8.8	3 piezas	\$2,941.76

Unidad: 1 pieza.



OFERTA ESPECIAL

## Garruchas triples (poleas)

- Características :
- Material del gancho: Acero 35 CrMo de alta resistencia
  - Material de la placa metálica: Acero Ø235B
  - Polea: fundición de acero
  - Cojinete : balero de rodillos de rotación flexible
  - Vida útil del producto tres veces mayor al de la competencia

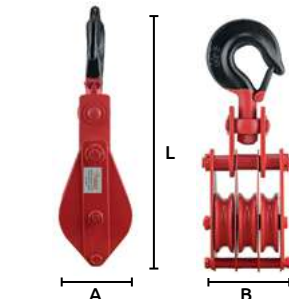

INCLUYE BALERO CÓNICO

Código	Número	Cap. de carga TON	Diámetro polea cm	Diámetro de cable de acero mm	Diámetro del cuerpo pulg	Medidad mm			Peso kg		Precio
						L	A	B	Master	Piezas	
14GARRUC200CH	HY (G) 3-3.2	3.2	120	7.7-11	4"	410	120	140	7.6	3 piezas	\$3,714.32
14GARRUC201CH	HY (G) 3-5	5.0	150	11-14	5.5"	500	150	160	13.4	2 piezas	\$3,818.72

Unidad: 1 pieza.



OFERTA ESPECIAL



## Garruchas sencilla (poleas)

- Características:
- Material del grillete: Acero 35 CrMo de alta resistencia
  - Material de la placa metálica: Ø345B-E
  - Polea: Fundición de acero laminado en caliente
  - Cojinete: balero JDB de bronce autolubricado
  - Vida útil del producto tres veces mayor al de la competencia
  - Factor de seguridad: 4:1
  - Mayor seguridad y alta tensión, resistente a ala corrosión

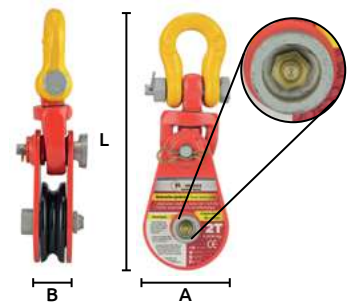

Código	Número	Cap. de carga TON	Diámetro polea cm	Diámetro de cable de acero mm	Diámetro del cuerpo pulg	Medida mm			Peso kg	Master	Precio
						L	A	B			
14GARRUC202CH	S2121-2	2.0	76.2	7 - 9	3"	75	237	76	2.3	3 piezas	\$3,555.40
14GARRUC203CH	S2121-4	4.0	114.3	10 - 12	4.5"	115	355	116	6.7	2 piezas	\$4,170.20

Unidad: 1 pieza.

## Garruchas (poleas) para cable manila

- Características:
- Sencilla
  - Giratoria
  - Terminado acero esmaltado



Código	Número	Medidas (A) pulg	Medidas (L) mm	Para cable de mm		Cap. de carga TON	Master	Precio
				pulg	mm			
14GARRUC063CH	B0503	5	127	370	1/2	13	1.5	10 piezas \$2,291.00
14GARRUC064CH	B0504	6	152	440	5/8	16	2.0	1 pieza \$2,531.12
14GARRUC065CH	B0505	7	177	510	3/4	19	3.0	1 pieza \$2,714.40

Unidad: 1 pieza.

## Polea con gancho de eslinga giratorio

- Características:
- Sencilla
  - Gancho de acero forjado
  - Acabado esmaltado

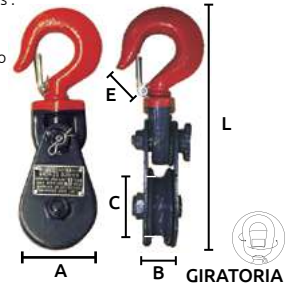

Código	Número	Capacidad de carga Kg	Medida polea (A)		Diámetro cuerda pulg	Dimensiones mm				Peso kg	Master	Precio
			pulg	mm		B	C	E	L			
14GANCHO113CH	B1501	2000	3	76	3/8	38	56	23	240	2.26	10 piezas	\$1,760.88
14GANCHO114CH	B1502	4000	4.1/2	114	1/2	50	72	39	370	5.76	5 piezas	\$2,558.96
14GANCHO115CH	B1503	8000	6	152	3/4	59	113	46	460	12.00	2 piezas	\$3,776.96
14GANCHO116CH	B1506	8000	12	305	3/4	60	280	46	670	22.00	1piezas	\$7,566.68

Unidad: 1 pieza.

## Polea con grillete de eslinga

- Características:
- Sencilla
  - Grillete de acero forjado
  - Acabado esmaltado



Código	Número	Capacidad de carga TON	Medidapolea (A) pulg	mm	Diámetro cuerda pulg	Peso kg	Precio
14GANCHO119CH	B1603	8	6	152.4	3/4	12.52	\$4,242.12
14GANCHO120CH	B1604	8	8	203.2	3/4	16.30	\$6,077.24
14GANCHO122CH	B1606	8	12	304.8	3/4	22.50	\$7,478.52
14GANCHO123CH	B1607	8	14	355.6	3/4	25.50	\$7,896.12
14GANCHO124CH	B1608	15	16	406.4	7/8	62.00	\$18,761.84
14GANCHO125CH	B1609	15	18	457.2	1	72.00	\$28,494.24

Unidad: 1 pieza. Master: 1 piezas.

## Polea con gancho de eslinga

- Características:
- Sencilla
  - Gancho de acero forjado
  - Acabado esmaltado



Código	Número	Capacidad de carga TON	Diámetro cuerda pulg	Peso kg	Precio
14GANCHO118CH	B1509	15	18	457.2	69 \$20,544.76

Unidad: 1 pieza. Master: 1 pieza.





## Malcates de palanca



- Características:
- Cuerpo de acero

OFERTA  
POR VOLUMEN

Código	Número	Capacidad Kg	Levante M	Precio
14GARRUC005HH	HB-0.75T	750	1.5	\$2,230.68
14GARRUC007CH	HB-1.5T	1500	1.5	\$3,265.40
14GARRUC008CH	HB-3.0T	3000	1.5	\$4,162.08

## Polipasto triangular de cadena



- Características:
- Modelo compacto
  - Factor seguridad 1.5
  - Tipo de cadena G80



OFERTA ESPECIAL

Código	Número	Capacidad T	Levante m	Esfuerzo Necesario para levantar la carga Kg	Distancia entre gancho	No. de ramales de cadena	Diám. eslabón de cadena	Precio
14GARRUC082CH	HSZ-1	1	3	33		1	5.7 mm	\$2,318.84
14GARRUC083CH	HSZ-1	1	5	33	270 mm	1	5.7 mm	\$2,697.00
14GARRUC081CH	HSZ-1	1	8	33		1	5.7 mm	\$3,195.80
14GARRUC084CH	HSZ-2	2	3	33		2	5.7 mm	\$3,125.04
14GARRUC085CH	HSZ-2	2	5	33	444 mm	2	5.7 mm	\$4,098.28
14GARRUC190CH	HSZ-2	2	8	33		2	5.7 mm	\$5,197.96
14GARRUC086CH	HSZ-3	3	3	38		2	7.3 mm	\$4,557.64
14GARRUC087CH	HSZ-3	3	5	38	486 mm	2	7.3 mm	\$5,783.76
14GARRUC191CH	HSZ-3	3	8	38		2	7.3 mm	\$7,175.76
14GARRUC088CH	HSZ-5	5	3	41		2	9.3 mm	\$7,301.04
14GARRUC089CH	HSZ-5	5	5	41	616 mm	2	9.3 mm	\$8,462.20
14GARRUC192CH	HSZ-5	5	8	41		2	9.3 mm	\$10,442.32

Unidad: 1 pieza. Master: 1 pieza.

## Guía de cadena para polipasto



- Características:
- Endurecida y fabricada con precisión
  - Mínimo desgaste de la cadena
  - Aplicación para polipastos marca "KARLEN" modelo HSZ

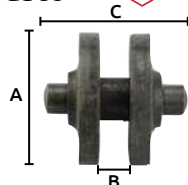

Código	Capacidad de carga TON	Medidas mm A	B	C	Master	Precio
14GARRUR004CH	1	38	10	45	10 piezas	\$27.84
14GARRUR005CH	2	38	10	45	5 piezas	\$32.48
14GARRUR006CH	3	48	11	52	5 piezas	\$39.44

Unidad: 1 pieza.

## Gancho para polipasto



- Características:
- Para cadena de eslabón
  - Resistente
  - Aplicación para polipastos marca "KARLEN" modelo HSZ



Código	Capacidad de carga TON	Medidas mm A	Master	Precio
14GARRUR007CH	1	90	5 piezas	\$67.28
14GARRUR008CH	2	123	2 piezas	\$121.80
14GARRUR009CH	3	145	2 piezas	\$194.88

Unidad: 1 pieza.

## Engrane de carga para polipasto



- Características:
- Funcionalidad óptima
  - Vida útil confiable
  - Normas de acabado duraderas
  - Ofrece bajo deslizamiento
  - Aplicación para polipastos marca "KARLEN" modelo HSZ



Código	Número	Capacidad de carga ton	Medida mm A	Precio
14GARRUR010CH		1	62	\$109.04
14GARRUR011CH	S/N	2	62	\$109.04
14GARRUR012CH		3	76	\$219.24

Unidad: 1 pieza. Master: 5 piezas.

## Tapa exterior para polipasto



- Características:
- Viene separada cada una de las partes
  - No guarda humedad
  - Base amplia para mayor estabilidad
  - Para modelos circulares HS marca "KARLEN"



Código	Número	Capacidad de carga TON	Medidas mm (A)	Master	Precio
14GARRUR013CH		1	142	9 piezas	\$174.00
14GARRUR014CH	S/N	2	142	6 piezas	\$174.00
14GARRUR015CH		3	178	9 piezas	\$271.44

Unidad: 1 pieza.

## Catarina para polipasto

- Características:
- Dientes definidos y bajo deslizamiento
  - Resistencia a la estática y fatiga
  - Aplicación para polipastos marca "KARLEN" modelo HSZ



Código	Número	Capacidad de Medidas mm			Master	Precio
		carga TON	A	B		
14GARRUR019CH		1	70	30	9 piezas	\$49.88
14GARRUR020CH	S/N	2	70	30	5 piezas	\$49.88
14GARRUR021CH		3	79	35	3 piezas	\$62.64

Unidad: 1 pieza.

## Nuez de cadena para polipasto

- Características:
- Fabricada de acero aleado
  - Fresada en máquinas CNC para un perfecto ajuste de la cadena
  - Tratada térmicamente con capa antidesgaste
  - Aplicación para polipastos marca "KARLEN" modelo HSZ



Código	Número	Capacidad de Medidas mm			Master	Precio	
		carga TON	A	B			C
14GARRUR022CH		1	49	16	61	10 piezas	\$271.44
14GARRUR023CH	S/N	2	49	16	61	5 piezas	\$169.36
14GARRUR024CH		3	49	16	61	5 piezas	\$396.72

Unidad: 1 pieza.

## Disco para freno para polipasto

- Características:
- Larga vida útil
  - Excelente disipación del calor
  - Alto rendimiento a las condiciones de trabajo
  - Aplicación para polipastos marca "KARLEN" modelo HSZ



Código	Número	Capacidad de Medidas mm			Master	Precio
		carga TON	A	B		
14GARRUR025CH		1	59	14	10 piezas	\$48.72
14GARRUR027CH	S/N	3	68	14	5 piezas	\$83.52

Unidad: 1 pieza.

## Nuez para gancho de carga para polipasto

- Características:
- Asegura el cuidado permanente de la cadena
  - Da seguridad, fiabilidad y garantía
  - Aplicación para polipastos marca "KARLEN" modelo HSZ



Código	Número	Capacidad de Medidas mm			Master	Precio	
		carga TON	A	B			C
14GARRUR028CH		1	34	14	9	5 piezas	\$68.44
14GARRUR029CH	S/N	2	34	14	9	5 piezas	\$116.00
14GARRUR030CH		3	34	14	9	5 piezas	\$154.28

Unidad: 1 pieza.

## Polea para cadena de izaje

- Características:
- Repuesto para polipasto triangular
  - Fabricada de aleaciones de acero, para garantizar su durabilidad y seguridad.
  - La polea tiene ranuras o canales en su perímetro para guiar y mantener la cadena en su lugar.

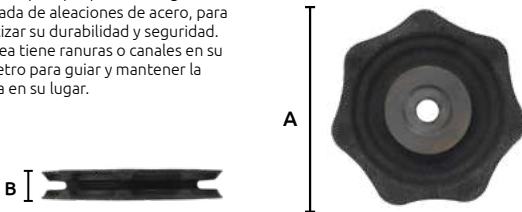

Código	Medidas cm		Capacidad de carga	Precio
	A	B		
14GARRUR034CH	13	2.5	1 TON	\$85.84
14GARRUR035CH	15.5	2.5	3 TON	\$121.80
14GARRUR036CH	19	2.5	5 TON	\$178.64

Unidad: 1 pieza. Master: 1 pieza

## Balata para polipasto

- Características:
- Excelente resistencia al desgaste y en frenado
  - Frenado suave y consistente
  - La fricción es alto y estable
  - Aplicación para polipastos marca "KARLEN" modelo HSZ

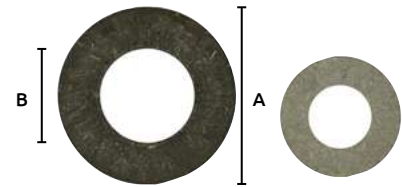

Código	Capacidad de carga TON	Medidas mm			Master	Precio
		A	B			
14GARRUR031CH	1	60	30	10 piezas	\$14.38	
14GARRUR032CH	2	60	30	5 piezas	\$17.05	
14GARRUR033CH	3	68	35	4 piezas	\$30.16	

Unidad: 1 pieza.

## Troles manuales

- Características:
- Carro de traslación manual con suspensión de gancho
  - Estructura de acero
  - Ruedas de fundición, embaladas con rodamientos



Código	Número	Medidas mm	Capacidad de carga	Peso Kg	Precio
14TROLES001CH		75 - 125	0.5	5.0	\$2,562.44
14TROLES002CH		75 - 125	1.0	8.0	\$3,672.56
14TROLES004CH	GCT 621	100 - 150	2.0	13.0	\$3,861.64
14TROLES005CH		100 - 150	3.0	25.0	\$5,719.96
14TROLES006CH		125 - 175	5.0	44.0	\$9,066.56
14TROLES007CH		125 - 180	10.0	90.0	\$14,538.28

Unidad: 1 pieza. Master: 1 pieza.

## Gancho para levantar chapa de acero

- Características:
- Acabado esmaltado



Código	Número	Capacidad de carga Kg	Apertura Mordaza mm	Medida (L) mm	Peso Kg	Precio
14GANCHO087CH	LI0501	1.0	22	280	3.6	\$1,300.36
14GANCHO091CH	LI0502	2.0	30	320	5.4	\$2,337.40
14GANCHO088CH	LI0503	3.0	35	385	9.2	\$3,308.32
14GANCHO089CH	LI0504	5.0	50	450	16.2	\$5,119.08

Unidad: 1 pieza. Master: 1 pieza.



## Garra horizontal tipo HHLC

- Características :
- Aleación de acero
  - Color naranja



Código	Número	Capacidad de carga	Precio
14GARRUC205CH	HHLC2000	2 toneladas	\$1,717.96
14GARRUC206CH	HHLC3000	3 toneladas	\$1,888.48

Unidad: 1 pieza Master: 1 pieza

## Garra para levantar chapa de acero

- Características :
- Aleación de acero
  - Color naranja



Código	Número	Capacidad de carga	Precio
14GARRUC207CH	HULC3000	3 toneladas	\$2,614.64

Unidad: 1 pieza Master: 1 pieza

## Tirfor

- Características :
- Cable de acero con gancho de acero de 13 cm de largo
  - Garrucha de fierro colado gris
  - Palanca de acero con mango de plástico rígido
  - Longitud palanca: 80 cm
  - \* Longitud palanca: 120 cm



Código	Número	Calibre cable mm	Longitud cable m	Resistencia carga Kg	Longitud Garrucha cm	Altura Garrucha cm	Ancho Garrucha cm	Precio
14GARRUC001CH	ZNL800	8.3	30	800	42	17	4.5	\$7,608.44
14GARRUC002CH	ZNL1600	11.0	30	1600	54	19	6.0	\$11,312.32
14GARRUC003CH	ZNL3200	16.0	30	3200	66	23	7.0	\$19,918.36
* 14GARRUC004CH	ZNL5400	20.0	30	5400	93	34	9.0	\$33,765.28

Unidad: 1 pieza. Master: 1 pieza.

## Malacates sin correa y sin cable (winches)

- Características :
- Para arrastre de botes y cargas
  - Para cable de 10 m x 5.1 mm



Código	Número	Capacidad de carga lbs	Capacidad de carga kg	Capacidad de ruptura lbs	Capacidad de ruptura kg	Radio del engrane	Acabado	Engranaje	Precio
14MALACA022CH	PD-06	600	272	900	408	3:1	Niquelado	Sencillo	\$795.76
14MALACA023CH	PD-10	1000	454	1500	680	3.4:1	Niquelado	Sencillo	\$876.96
* 14MALACA024CH	PD-20	2000	908	2000	816		Niquelado	Sencillo	\$1,325.88
* 14MALACA036CH	PD-2500	2500	1135			8:1	Galvanizado	Sencillo	\$1,605.44
14MALACA043CH	SL-HW8006	2000	908	3000	1360	4:1	Niquelado	Doble	\$1,517.28

Unidad: 1 pieza. Master: 6 piezas. Master: 4 piezas\*

## Malacates con correa y gancho (winches)

- Características :
- Con gancho y correa
  - Acabado niquelado



Código	Número	Capacidad de carga lbs	Capacidad de carga kg	Capacidad de ruptura lbs	Capacidad de ruptura kg	Ancho de correa	Radio del engrane	Engranaje	Precio
14MALACA018CH	PDC-06	600	272	900	408	48 mm	3:1		\$740.08
14MALACA019CH	PDC-10	1000	454	1500	680	48 mm	3.4:1	Sencillo	\$767.92
14MALACA020CH	PDC-12	1200	544	1800	816	48 mm	3.4:1		\$1,032.40

Unidad: 1 pieza. Master: 6 piezas.



## Malacates con correa y gancho (winches)

Características:

- Para arrastre de botes y cargas
- Con gancho y correa
- Acabado galvanizado



Número	Radio del engrane	Diám. del eje
LHW-2000	4.1:1	1
	9.8:1	
LHW-2500	5.1:1	1
	12.8:1	

Código	Número	Capacidad de carga		Capacidad de ruptura		Longitud de la correa	Radio del engrane	Engranaje	Precio
		lbs	kg	lbs	kg				
14MALACA002PI	LHW-2000	1900	900	3000	1360	7.5 m	50 mm	Sencillo	\$1,216.84
14MALACA003PI	LHW-2500	2500	1135	3750	1700	7.5 m	50 mm	Sencillo	\$1,858.32

Unidad: 1 pieza. Master: 4 piezas.

## Malacates con cable y gancho (winches)

Características:

- Gancho de amarre equipado con lengüeta de seguridad
- Acabado galvanizado
- Con cable y gancho
- \* Acabado niquelado



OFERTA POR VOLUMEN

Código	Número	Capacidad de carga		Capacidad de ruptura		Longitud del cable	Diám. de cable	Unidad	Master	Engranaje	Precio
		lbs	kg	lbs	kg						
14MALACA025CH	S/N	600	272	900	408	8 m	4.2 mm	1 pieza	1 pieza	Sencillo	\$914.08
14MALACA021AA	PDC-12	1200	545	1500	680		4.0 mm	1 pieza	6 piezas	Sencillo	\$1,270.20
*14MALACA021CH	PDC-20	2000	908	1800	816	10 m	5.1 mm		4 piezas	Doble	\$1,814.24
14MALACA035CH	PD-2500CA	2500	1135	3750	1700		5.1 mm	4 piezas	4 piezas	Sencillo	\$1,820.04

## Malacates con freno (Winch)

Características:

- Acabado niquelado

DIMENSIONES (MM)  
BHW-1800 BHW-2600

A	203	216
B	256	293
C	107	127
D	319	319
E	27	27
F	60	63
G	109	109

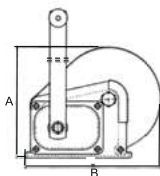
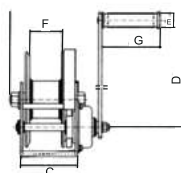

Código	Número	Capacidad		Grado de impacto		Radio del engrane	Engranaje	Precio
		lbs	kg	lbs	Kn			
14MALACA007PI	BHW-1800	1800	800	12.13		5:1	7.7	\$3,553.08
14MALACA008PI	BHW-2600	2600	1180	17.64		10:1	10.1	\$4,185.28

Unidad: 1 pieza. Master: 4 piezas.

## Malacates de palanca

Características:

- 2 Engrane
- 3 Ganchos
- No es recomendable levantar más del peso indicado
- La capacidad de levante es la mitad de la capacidad de arrastre

OFERTA ESPECIAL

Código	Número	Capacidad TON		Diám. cable (mm)	Long. cable (m)	Precio
		Levante	Arrastre			
14MALACA017P1	QSS2TB3	1	2	5	2.42	\$992.96
14MALACA026PI	QSS4TB4	1.5	3	5	2.72	\$1,740.00
*14MALACA027PI	QSS4TC	2	4	6	2.82	\$1,920.96

Unidad: 1 pieza. Master: 6 piezas. \* Master: 4 piezas.

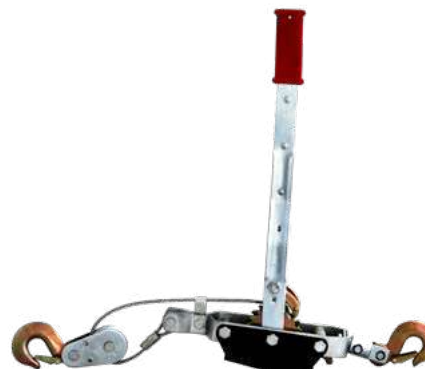

Malacate eléctrico (winch)



• Este malacate eléctrico es para uso marítimo (remolque de botes) su diseño le permite ser uno de los más compactos y de gran resistencia, su carcasa es de plástico muy resistente.

Características:

• Medida máxima de bote	5.5 m (18ft)
• Peso máximo del bote	2000 LBS
• Velocidad de la línea	1.8 m (6 ft)
• Capacidad de tracción	2000/907 kg
• Capacidad marina	5000 / 2268 kg
• Capacidad de enrollado	6000 / 2721 kg
• Voltaje	12 V dc



Código	Número	Capacidad Levante	Diámetro cable mm	Cable m	Precio
14MALACA029CH	CT0903	1	5	9	\$3,908.04

Unidad: 1 pieza. Master: 1 pieza.

Malacate eléctrico (winch) 2500 LBS 12V Motor 3.0 hp/2.2kw



Incluye:

- Motor de imán permanente
- Control por cable, una sola línea
- Caja de solenoide
- Control remoto inalámbrico
- Guía con 4 rodillos
- 2 Cables de batería rojo V+
- 2 Cables de batería negro V-
- Gancho de acero con correa
- Placa de montaje
- Para vehículos todo terreno
- Engranaje planetario de una etapa
- Relación de reducción de engranajes: 153:1
- Embrague: clutch externo 90°
- Cable: Diámetro 4.76mm x Longitud: 13m
- Tamaño del tambor: Diámetro: 38mm x 72mm
- Ciclo de trabajo: Intermitente



Código	Número	Voltaje	Capacidad máxima de arrastre	Potencia	Precio
14MALACA037CH	2500-PL2	12 V	2500LBS	3 HP/2.2KW	\$4,916.08

Unidad: 1 Juego Master: 1 pieza.

Malacate eléctrico (winch) 3500 LBS 12V Motor 3.3hp/2.5kw



Incluye:

- Motor de imán permanente
- Control por cable, una sola línea
- Caja de solenoide
- Control inalámbrico
- Control alámbrico
- Guía con 4 rodillos
- 2 Cables de batería rojo V+
- 2 Cables de batería negro V-
- Gancho de acero con correa de seguridad
- Placa de montaje
- Para vehículos todo terreno
- Engranaje planetario de dos etapas
- Relación de reducción de engranaje: 271:1
- Embrague: clutch rotativo 105°
- Cable: Diámetro 4.8mm x Longitud: 13m
- Tamaño del tambor: Diámetro: 38mm x 74mm
- Ciclo de trabajo: Intermitente.



Código	Número	Voltaje	Capacidad máxima de arrastre	Potencia	Precio
14MALACA038CH	3500-PL1	12 V	3500 LBS	3.3 HP/2.5KW	\$6,653.76

Unidad: 1 Juego Master: 1 pieza.

Malacate eléctrico

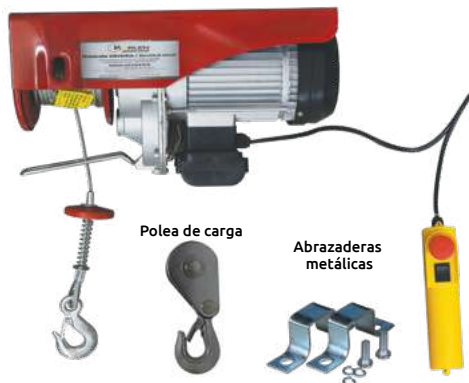

Características:

- Control de mando con encendido / apagado
- Gancho de elevación
- Operación de línea doble
- Cable de acero trenzado duradero
- Gancho de acero
- Útil para levantar y mover cargas con facilidad
- Incluye accesorios
- Abrazaderas metálicas para fijar
- Polea de carga

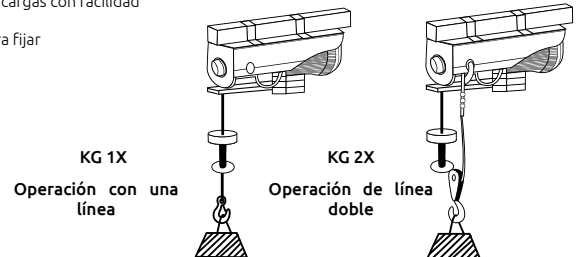

Código	Número	Voltaje	Capacidad de carga ( Kg )	Corriente	Velocidad de elevación metro/minuto	Largo del cable (Mts)	Capacidad de levantamiento (m)	Ciclo de trabajo	Precio
14MALACA039CH	PA400	110 Vca	200/400	750 W	10	12m	30/15	2.5 min de trabajo por 7.5 min de reposo	\$4,588.96
14MALACA040CH	PA600	110 Vca	300/600	1050 W	10	12m	30/15	2 min de trabajo por 8 min de reposo	\$6,500.64
14MALACA041CH	PA1000	110 Vca	500/1000	1600 W	10	12m	30/15		\$9,631.48

Unidad: 1 Juego Master: 1 pieza.

## Tensor para cadena

- Características :
- Acero forjado
  - Acabado esmaltado



Código	Número	Para cadena de pulg	mm	Longitud palanca pulg	mm	Tensa pulg	mm	Cap. de carga probada Kg	Master (piezas)	Precio
14TENSOR026GD	JLLB14 (GD-502)	1/4	6.3	11.3/4	300	2.3/4	70	1000	15	\$723.84
14TENSOR027GD	JLLB1456 (7-1)	5/16-3/8	9.5	16	406	3.1/2	89	2500	5	\$887.40
14TENSOR028GD	JLLB5638 (A-1)	3/8-1/2	12.7	18	457	5	127	4200	5	\$1,040.52

## Tensor para cadena con matraca

- Características :
- Acero forjado
  - Color rojo



Código	Número	Para cadena de pulg	mm	Carga máxima Lb	Kg	Precio
14TENSOR275CH	MRLB0104	1/4-5/16	6.30	9,200	4,173	\$901.32
14TENSOR276CH	MRLB0516	5/16-3/8	9.50	19,000	8,618	\$1,157.68
14TENSOR277CH	MRLB0308	3/8-1/2	12.70	33,000	14,968	\$1,221.48

Unidad: 1 pieza Master: 1 pieza

## Tensor de cinta para carga

- Características :
- Ancho: 100 mm
  - Altura: 110 mm
  - Longitud: 125 mm
  - Sin correa



Código	Número	Tipo	Capacidad lbs	mm	Peso Kg	Precio
14TENSOR260CH	CW0102	De soldadura	6000	2724	4.0	\$705.28
14TENSOR261CH	CW0202	De tornillos			4.2	\$864.20

Unidad: 1 pieza. Master: 1 pieza.

## Tensor de correa



- Características :
- Gancho sencillo
  - Gancho de plástico
  - Herrajes metálicos
  - Insumo de la correa: 100% polietileno



Código	Número	Correa Ancho	Long	Capacidad Carga	Ruptura	Precio
14TENSOR235CH	LS-F10	25 mm	3m/4.5m	65 Kg	225 kg	\$448.92

Unidad: Juego. con 4 piezas. Master: 10 juegos.

## Tensor de correa



- Características :
- Gancho sencillo
  - Gancho de acero forrado de plástico
  - Herrajes metálicos
  - Capacidad de ruptura: 250
  - Insumo de la correa: 100% polietileno



Código	Número	Correa Ancho	Longitud	Capacidad Carga	Ruptura	Precio
14TENSOR233CH	LS-E15P	25 mm	2.4 m	80 Kg	250 Kg	\$170.52

Unidad: Juego. con 2 piezas. Master: 10 juegos.

## Tensor de correa



- Características :
- Para sujetar y transportar diferentes objetos, como el equipaje de viaje, bicicletas, etc.
  - Garantizan alta seguridad y sujeción gracias a su alta resistencia.
  - Espesor 1 mm
  - Insumo de la correa: 100% poliéster



Código	Número	Correa Ancho	Longitud	Capacidad Carga	Ruptura	Precio
14TENSOR263CH	64513	25.4 mm	3.6 m	113 Kg	341 Kg	\$186.76

Unidad: 1 juego. con 2 piezas. Master:

## Tensor de correa camuflado



- Características :
- Fácil de usar y de buen manejo
  - Ajuste perfecto para asegurar su carga
  - Gancho de vinilo con recubrimiento resistente para no rayar las superficies tipo "S"
  - Camuflado
  - Insumo de la correa: 100% poliéster



Ideal para pesca, caza y campismo

Código	Número	Correa Ancho	Longitud	Capacidad Carga	Ruptura	Precio
14TENSOR267CH	64414	25.4 mm	1.8 m	181 Kg	545 Kg	\$255.20

Unidad: 1 juego. Master:

## Tensor de correa



- Características :
- Juego de tensor y correa
  - Ganchos de acero forjados en plástico
  - Grosor 1.0 mm
  - Insumo de la correa: 100% poliéster



Código	Número	Correa Ancho	Longitud	Capacidad Carga	Ruptura	Precio
14TENSOR013PI	PRC2515	25 mm	4.50 m	226 Kg	680 Kg	\$308.56

Unidad: 1 juego. Master: 24 juegos.



### Tensor de correa

- Características :
- Asegura motocicletas, motos acuáticas, vehículos todo terreno y de carga
  - Ganchos de vinilo con recubrimiento resistente para no rayar las superficies tipo "S"
  - Alta resistencia al calor, ganchos de acero de 8 mm
  - **Insumo de la correa:**  
**100% poliéster**



Código	Número	Correa		Capacidad		Precio
		Ancho	Longitud	Carga	Ruptura	
14TENSOR262CH	63106-15	25.4 mm	4.5 m	226 Kg	682 Kg	\$447.76

Unidad: Juego. con 2 piezas. Master: 4 pares

### Tensor de correa camuflado

- Características :
- Fácil de usar y de buen manejo
  - Ajuste perfecto para asegurar su carga
  - Ganchos de vinilo con recubrimiento resistente para no rayar las superficies tipo "S"
  - Camuflado
  - **Insumo de la correa:**  
**100% poliéster**



Código	Número	Correa		Capacidad		Precio
		Ancho	Longitud	Carga	Ruptura	
14TENSOR265CH	64408-12	25.4 mm	3.6 m	227 Kg	682 Kg	\$401.36

Unidad: 1 pieza Master: 1 pieza.

### Tensor de correa

- Características :
- Juego de 2 tensores y 2 correas
  - Grosor 1.0 mm
  - **Insumo de la correa:**  
**100% nylon**



Código	Número	Correa		Capacidad		Precio
		Ancho	Longitud	Carga	Ruptura	
14TENSOR012PI	PBC2562	25 mm	1.70 m	450 kg	900 kg	\$408.32

Unidad: 1 par Master: 24 pares

### Tensor de correa

- Características :
- Grosor 1.0 mm
  - **Insumo de la correa:**  
**100% nylon**



Código	Número	Correa		Capacidad		Precio
		Ancho	Longitud	Carga	Ruptura	
14TENSOR274CH		25 mm	1.70 m	450 Kg	900 Kg	\$269.12

Unidad: 1 juego con 2 piezas. Master: 1 juego

### Tensor de correa

- Características :
- Gancho sencillo
  - Gancho de acero forrado de plástico
  - Herrajes metálicos
  - **Insumo de la correa:**  
**100% poliéster**



Código	Número	Correa		Capacidad		Precio
		Ancho	Longitud	Carga	Ruptura	
14TENSOR231CH	LS-C07P	25.4 mm	3.6m/6.1m	500 Kg	1500 Kg	\$393.24

Unidad: Juego. con 2 piezas. Master: 10 juegos.

### Tensor de correa

- Características :
- Gancho sencillo forrado de plástico
  - Herrajes metálicos
  - Capacidad de ruptura: 1500 KG
  - **Insumo de la correa:**  
**100% poliéster**



Código	Número	Correa		Capacidad		Precio
		Ancho	Longitud	Carga	Ruptura	
14TENSOR230CH	LS-B02P	25.4 mm	3m/4.5m/6.1m	500 Kg	1500 Kg	\$631.04

Unidad: Juego. con 3 piezas. Master: 6 juegos.

### Tensor de correa

- Características :
- Gancho sencillo de acero forrado de plástico
  - Herrajes metálicos
  - **Insumo de la correa:**  
**100% poliéster**



Código	Número	Correa		Capacidad		Precio
		Ancho	Longitud	Carga	Ruptura	
14TENSOR229CH	LS-A06P	50 mm	6.1 m	665 Kg	2000 Kg	\$748.20

Unidad: Juego. con 2 piezas. Master: 10 juegos.

### Tensor de correa

- Características :
- Juego de tensor con correa
  - Espesor
  - 14TENSOR010PI : 1.8 mm
  - 14TENSOR011PI : 2.4 mm
  - **Insumo de la correa:**  
**100% poliéster**

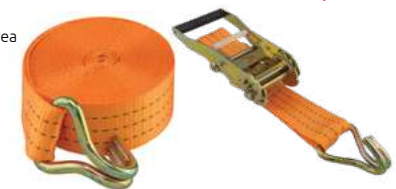

Código	Número	Correa		Capacidad		Precio
		Ancho	Longitud	Carga	Ruptura	
14TENSOR010PI	PCL - 21J			1000 Kg	3000 Kg	\$689.04
14TENSOR011PI	PCL - 51J	50 mm	7.5 m	1500 Kg	4500 Kg	\$810.84

Unidad: 1 juego. Master: 6 juegos.

### Tensor de correa camuflado

- Características :
- Mango de goma para mayor comodidad y agarre
  - Gancho doble tipo "J"
  - Camuflado
  - **Insumo de la correa:**  
**100% poliéster**

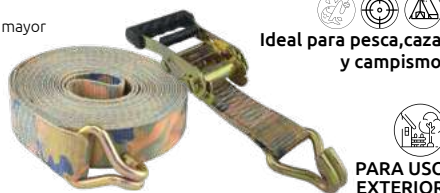

Ideal para pesca, caza y campismo



PARA USO EXTERIOR

Código	Número	Correa		Capacidad		Precio
		Ancho	Longitud	Carga	Ruptura	
14TENSOR266CH	64413	50.8 mm	8.2 m	1500 Kg	4500 Kg	\$1,264.40

Unidad: 1 juego. con 2 piezas. Master: 1 pieza

### Tensor de correa

- Características :
- Gancho doble de acero tropicalizado
  - Herrajes metálicos
  - **Insumo de la correa:**  
**100% poliéster**



Código	Número	Correa		Capacidad		Precio
		Ancho	Longitud	Carga	Ruptura	
14TENSOR228CH	LS-A04P	50 mm	8.0 m	1500 Kg	4500 Kg	\$620.60

Unidad: 1 juego. Master: 6 juegos.

## Tensor de correa

- Características:
- Ganchos doble metálico terminado anodizado
  - Herrajes metálicos
  - Insumo de la correa: 100% polietileno**



## Tensor de correa

- Características:
- Para sujetar y transportar diferentes objetos, como el equipaje de viaje, bicicletas, etc.
  - Garantizan alta seguridad y sujeción gracias a su alta resistencia.
  - Gancho doble tipo "J"
  - Insumo de la correa: 100% poliéster**



Código	Correa		Capacidad		Precio
	Ancho	Longitud	Carga	Ruptura	
14TENSOR227CH	75 mm	9 m	2268 Kg	6805 Kg	\$1,927.92

Unidad: 1 juego. Master: 4 juegos.

Código	Número	Correa		Capacidad		Precio
		Ancho	Longitud	Carga	Ruptura	
14TENSOR264CH	63158	101 mm	8.2 m	3000 Kg	10000 Kg	\$1,967.36

Unidad: 1 juego con 2 piezas. Master: 1 pieza

## Eslinga de carga

- Características:
- No daña la superficie de objetos metálicos, pulidos o no metálicos
  - Fácil de usar, ligeras, flexibles y ajustables a cualquier carga
  - Excelente resistencia
  - Factor de seguridad 7:1
  - Las líneas indican la capacidad de carga



100% Poliéster

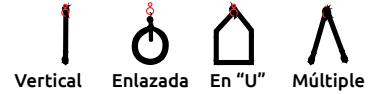

Código	Capacidad de carga (TON)	Número de líneas	Longitud m	Ancho cm	Color	Unidad	Master	Precio
14ESLING001CH	1	1	1	4	Morada	1 pieza	50 piezas	\$89.32
14ESLING002CH	1	1	2	4.5	Morada		30 piezas	\$174.00
14ESLING003CH	2	2	1	5	Verde		40 piezas	\$138.04
14ESLING004CH	2	2	5	5	Verde		4 piezas	\$1,114.76
14ESLING005CH	3	3	1	6	Amarilla		30 piezas	\$189.08
14ESLING006CH	3	3	5	6	Amarilla		7 piezas	\$868.84
14ESLING007CH	5	5	1	7	Roja		16 piezas	\$426.88
14ESLING008CH	6	6	1	8	Naranja/Cafe		15 piezas	\$356.12

## Eslinga de carga plana

- Características:
- No daña la superficie de objetos metálicos, pulidos o no metálicos
  - Cuerda trenzada de nylon
  - Factor de seguridad 7:1
  - Fácil de usar, ligeras, flexibles y ajustables a cualquier carga.
  - Las líneas indican la capacidad de carga



100% Poliéster

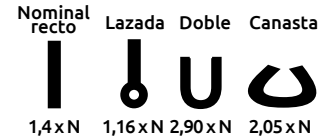

Código	Capacidad de carga (TON)	Número de líneas	Longitud m	Ancho cm	Longitud de ojo cm	Color	Unidad	Master	Precio
14ESLING009CH	1	1	1	2.5	25	Morado/gris	1 pieza	75 piezas	\$89.32
14ESLING010CH	4	4	1	12	35	Amarilla		20 piezas	\$273.76
14ESLING011CH	4	4	5	12	40	Gris		8 piezas	\$1,059.08

## Correa para eslinga

- Características:
- No daña la superficie de objetos metálicos, pulidos o no metálicos
  - Fácil de usar, ligeras, flexibles y ajustables a cualquier carga.
  - Excelente resistencia



100% Poliéster

Código	Capacidad de carga (TON)	Factor de seguridad	Longitud m	Ancho cm	Color	Unidad	Master	Precio
14ESLING017CH	1	6:1	100	2.5	Morada	1 pieza	5 piezas	\$3,244.52
14ESLING012CH	1	7:1		3.0	Morada		5 piezas	\$2,925.52
14ESLING013CH	2	7:1		6.0	Verde		3 piezas	\$5,818.56
14ESLING014CH	3	7:1		9.0	Amarilla		2 piezas	\$8,004.00
14ESLING016CH	6	7:1		15.0	Naranja		1 pieza	\$22,031.88

## Bolas de arrastre para remolque

- Características:
- Acero de gran tenacidad
  - Dureza 40 Rc.
  - Tratamiento térmico extra
  - Cromadas



Código	Número	Diámetro de bola (D)		Capacidad		Diám. tornillo (d)		Long. tornillo (L)		Precio
		pulg	mm	lbs.	kg	pulg	mm	pulg	mm	
14BOLA--002PI	69011	1.7/8	48	2000	906	3/4	19	2	50.8	\$227.36
14BOLA--001PI		2	50.67	3500	1585	3/4	18.62	2	50.5	\$220.40
14BOLA--003PI		2	50.61	5000	2265	1	24.55	2	50.3	\$269.12
14BOLA--005PI	11109	2.5/16	58.48	5250	2378	1	24.9	2	53.3	\$359.60
*14BOLA--008PI		2.5/16	58	12000	5500	1	25.4	2.5/16	58.7	\$567.24

Unidad: 1 pieza. Master 25 piezas. \*9 piezas



### Receptor para brazo de arrastre



- Características:
- Terminando: Esmaltado color negro
  - Para monturas de: 2" (50 mm)
  - Terminales soldadas
  - Capacidad del receptor: 5000 lbs.
  - Capacidad de la lengüeta: 500 lbs

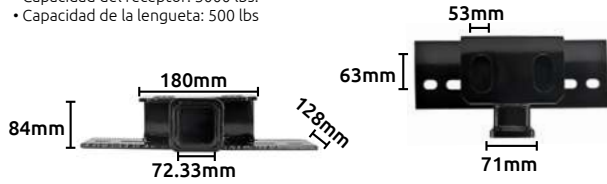

Código	Número	Precio
14CONNECT038PI	B320017	\$1,262.08

Unidad: 1 pieza Master: 4 piezas

### Perno para brazo de arrastre



- Características:
- De acero.
  - Terminado : Galvanizado.
  - Con seguro.

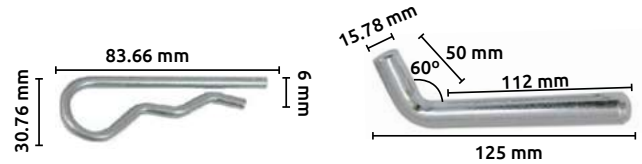

Código	Número	Precio
14PERNO-001CH	PC001	\$100.92

Unidad: 2 pieza Master: 4 piezas

### Brazo de arrastre



- Características:
- 3 bolas



Código	Diám. de bola pulg	mm	Capacidad lbs.	kg.	Longitud total	Precio
14BOLA-006PI	2 5/16	58.24	A) 7500	3401	30.5 cm	\$1,561.36
	2	50.50	B) 3500	1585		
	1 7/8	47.32	C) 2000	906		

Unidad: 1 pieza Master: 1 pieza

### Brazo de arrastre



- Características:
- 2 bolas
  - Terminado: Esmaltado color negro
  - Bola galvanizada
  - Brazo de 2"

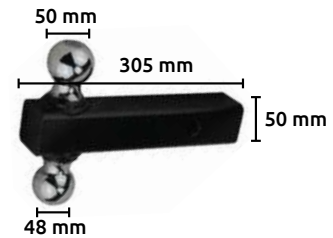

Código	Número	Diám. de bola pulg	mm	Capacidad lbs.	kg.	Precio
14BOLA-007PI	69011-X	2	50	6000	906	\$1,443.04
		1 7/8	57	2000		

Unidad: 1 pieza Master: 6 piezas

### Brazo de arrastre



- Características:
- 2 bolas
  - Terminado: esmaltado color negro

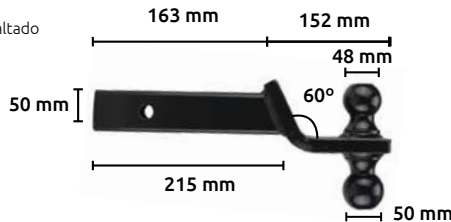

Código	Número	Diám. de bola pulg	mm	Capacidad lbs.	kg.	Precio
14CONNECT034PI	B320018	2	50	6000	1585	\$1,009.20
		1 7/8	57	3500		

Unidad: 1 pieza Master: 1 pieza

### Brazo de arrastre



- Características:
- 2 bolas
  - Terminado: esmaltado color negro
  - Brazo de 2"

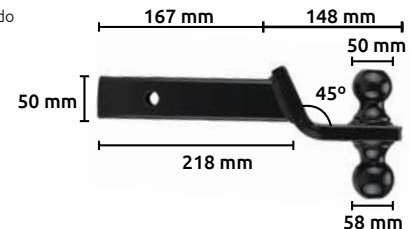

Código	Número	Diám. de bola pulg	mm	Capacidad lbs.	kg.	Precio
14CONNECT035PI	B320019	2	50	6000	906	\$1,083.44
		2.5/16	58	10000		

Unidad: 1 pieza Master: 1 pieza

### Brazo de arrastre con seguro



- Características:
- Terminando: esmaltado color negro
  - Bola galvanizada
  - Brazo de 2"



Código	Número	Diám. de bola pulg	mm	CAPACIDAD lbs.	kg.	Precio
14CONNECT036PI	89751	2	50	6000	2721	\$3,862.80

Unidad: 1 pieza Master: 1 pieza

### Conectores de arrastre para bolas



- Características:
- Terminando: Galvanizado
  - Clase 1
  - Capacidad: 2000 lbs (900 kg)
  - Para bolas de: 1.7/8" (48mm)
  - Palanca de seguro: 100 mm de largo



Código	Número	Precio
14CONNECT005PI	CL-7	\$682.08

Unidad: 1 pieza Master: 12 piezas

### Conectores de arrastre para bolas



Características:

- Terminando: esmaltado color negro
- Palanca galvanizada
- Capacidad: 3500 lbs (1585 kg)
- Para bolas de: 2" (50mm)
- Palanca de seguro: 118 mm de largo



Código	Número	Precio
14CONNECT007PI	CL-2	\$592.76

Unidad: 1 pieza Master: 12 piezas

### Conectores de arrastre para bolas



Características:

- Terminando: Esmaltado color negro
- Capacidad: 5000 lbs (2265 kg)
- Para bolas de: 2" (50mm)
- Palanca de seguro: 75 mm de largo
- Palanca galvanizada



Código	Número	Precio
14CONNECT008PI	CL-3	\$1,134.48

Unidad: 1 pieza Master: 12 piezas

### Conectores de arrastre para bolas



Características:

- Terminando: Esmaltado color negro
- Palanca galvanizada
- Capacidad: 5000 lbs (2265 kg)
- Para bolas de: 2" (50mm)
- Palanca de seguro: 112 mm de largo.



Código	Número	Precio
14CONNECT011PI	CL-9	\$1,350.24

Unidad: 1 pieza Master: 12 piezas

### Conectores de arrastre para bolas



Características:

- Terminando: Esmaltado color negro
- Capacidad: 10000 lbs (4550 kg)
- Para bolas de: 2.5/16" (59 mm)
- Palanca de seguro: 90 mm de largo.



Código	Número	Precio
14CONNECT045PI	CL-4	\$1,386.20

Unidad: 1 pieza Master: 12 piezas

### Montura para arrastre de desnivel



Características:

- Terminando: Esmaltado color negro
- Capacidad: 6000 lbs
- Brazo de: 2" (50 mm)
- Agujero: 1" (25.4 mm)
- C) Caída: 2" (50 mm)
- E) Elevación: 2.75" (70 mm)
- L) Longitud: 8 1/4" (209 mm)

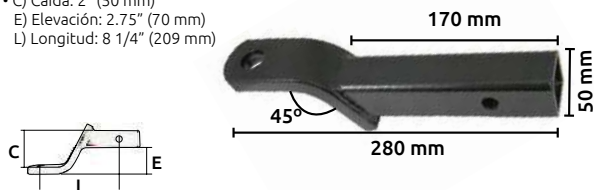

Código	Número	Precio
14CONNECT032PI	B32400	\$680.92

Unidad: 1 pieza Master: 4 piezas

### Montura para arrastre de desnivel



Características:

- Terminando: Esmaltado color negro
- Capacidad: 6000 lbs
- Brazo de: 2" (50 mm)
- Agujero: 1" (25.4 mm)
- C) Caída: 2" (50 mm)
- E) Elevación: 2.75" (70 mm)
- L) Longitud: 10 1/4" (265 mm)

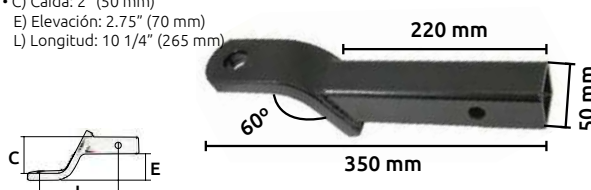

Código	Número	Precio
14CONNECT033PI	32402	\$725.00

Unidad: 1 pieza Master: 4 piezas

### Montura para arrastre de desnivel



Características:

- Terminando: Esmaltado color negro
- Capacidad: 6000 lbs
- Brazo de: 2" (50 mm)
- Agujero: 1" (25.4 mm)
- C) Caída: 4" (100 mm)
- E) Elevación: 2.75" (70 mm)
- L) Longitud: 8 1/4" (209 mm)

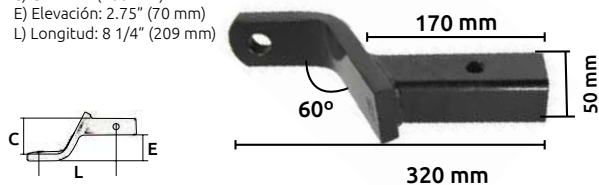

Código	Número	Precio
14CONNECT037PI	B32404	\$725.00

Unidad: 1 pieza Master: 4 piezas

### Candado de enganche para remolque



Características:

- Adecuado para monturas con orificios de 5/8"
- Acabado cromado
- Tapa de goma que protege al candado de polvo y agua.
- Incluye dos llaves

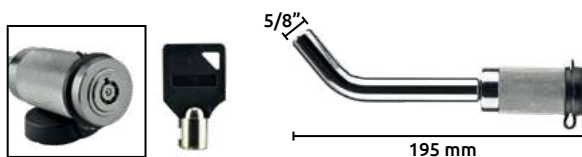

Código	Número	Precio
14CONNECT073CH	HS2822	\$592.76

Unidad: 1 juego. Master: 1 juego.



### Ojo/Gancho

- Características :
- Acero forjado
  - Terminales hexagonales
  - Acabado galvanizado
  - Inmersión en caliente

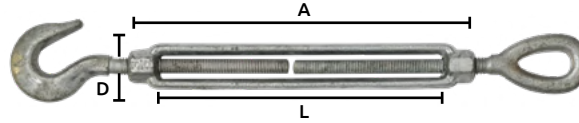

OFERTA  
POR VOLUMEN

**NORMA DE FABRICACIÓN  
FF-T-791B**

Código	Diámetro del perno (D)		Longitud (L)		Longitud (A)		Capacidad de Carga Kg	Master	Precio
	pulg	mm	pulg	mm	pulg	mm			
14TENSOR066SU	3/8	10	6	150	7	180	454	Bolsas con 25 piezas	\$143.84
14TENSOR067SU	1/2	13	6	150	7	190	681	Costal con 50 piezas	\$186.76
14TENSOR068SU	1/2	13	9	225	11	270	681	Costal con 30 piezas	\$257.52
14TENSOR069SU	1/2	13	12	300	14	345	681	Costal con 20 piezas	\$280.72
14TENSOR070SU	5/8	16	6	150	7	180	1021	Costal con 30 piezas	\$229.68
14TENSOR071SU	5/8	16	9	220	11	270	1021	Costal con 15 piezas	\$313.20
14TENSOR072SU	5/8	16	12	300	14	350	1021	Costal con 15 piezas	\$352.64
14TENSOR293CH	3/4	19	5	125	6	150	454		\$334.08
14TENSOR073SU	3/4	19	6	150	8	210	1362	Costal con 15 piezas	\$517.36
14TENSOR074SU	3/4	19	9	230	11	280	1362	Costal con 15 piezas	\$577.68
14TENSOR075SU	3/4	19	12	300	14	360	1362	Costal con 15 piezas	\$622.92
14TENSOR076SU	3/4	19	18	455	20	520	1362	Costal con 15 piezas	\$725.00
14TENSOR077SU	7/8	22	12	300	14	360	1816	Costal con 10 piezas	\$714.56
14TENSOR078SU	7/8	22	18	450	20	520	1816	Costal con 10 piezas	\$987.16
14TENSOR079SU	1	25	6	150	9	225	2270	Costal con 10 piezas	\$961.64
14TENSOR080SU	1	25	12	300	15	380	2270	Costal con 10 piezas	\$1,227.28
14TENSOR081SU	1	25	18	450	20	520	2270	Costal con 10 piezas	\$1,126.36

Unidad: 1 pieza

### Ojo/Ojo

- Características :
- Acero forjado
  - Terminales hexagonales
  - Acabado galvanizado

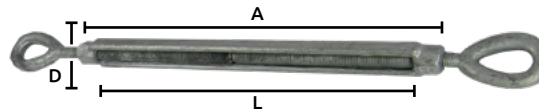

OFERTA  
POR VOLUMEN

**NORMA DE FABRICACIÓN  
FF-T-791B**

Código	Diámetro del perno (D)		Longitud (L)		Longitud (A)		Capacidad de Carga Kg	Master	Precio
	pulg	mm	pulg	mm	pulg	mm			
14TENSOR155CH	1/2	13	6	150	7	190	988	50 piezas	\$247.08
14TENSOR156CH	1/2	13	12	300	13	340	988	20 piezas	\$273.76
14TENSOR158CH	5/8	16	6	150	8	200	1589	20 piezas	\$309.72
14TENSOR159CH	5/8	16	12	300	14	347	1589	15 piezas	\$313.20
14TENSOR160CH	5/8	16	18	450	20	500	1589	13 piezas	\$672.80
14TENSOR161CH	3/4	19	6	150	8	210	2360	15 piezas	\$546.36
14TENSOR162CH	3/4	19	12	300	14	360	2360	13 piezas	\$551.00
14TENSOR163CH	3/4	19	18	455	20	510	2360	13 piezas	\$799.24
14TENSOR163HH	7/8	22.2	12	300	14	360	2360	15 piezas	\$626.40

Unidad: 1 pieza

### Quijada/Quijada

- Características :
- Acero forjado
  - Terminales hexagonales
  - Acabado galvanizado

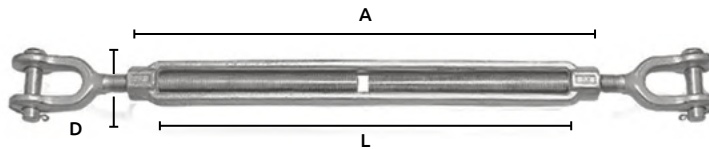

OFERTA  
POR VOLUMEN

**NORMA DE FABRICACIÓN  
FF-T-791B**

Código	Número	Diámetro del perno (D)		Longitud (L)		Longitud (A)		Capacidad de Carga Kg	Master	Precio
		pulg	mm	pulg	mm	pulg	mm			
14TENSOR236CH	TB0901	1/4	6.3	4	100	5	120	226.8	1 pieza	\$126.44
14TENSOR164CH	S/N	1/2	13	6	155	8	190	988	50 piezas	\$287.68
14TENSOR165CH	S/N	1/2	13	12	300	14	345	988	20 piezas	\$262.16
14TENSOR237CH	TB0903	3/8	9.5	6	150	7	180	544.3	1 pieza	\$154.28
14TENSOR166CH	S/N	5/8	16	6	150	8	200	1585	20 piezas	\$455.88
14TENSOR167CH	S/N	5/8	16	12	300	14	350	1585	15 piezas	\$528.96
14TENSOR168CH	S/N	5/8	16	18	450	20	500	1585	13 piezas	\$767.92
14TENSOR238CH	TB0908	5/8	16.0	9	225	11	275	1587.5	1 pieza	\$437.32
14TENSOR169CH	S/N	3/4	19	6	155	10	205	2359	15 piezas	\$673.96
14TENSOR170CH	S/N	3/4	19	12	300	15	370	2359	13 piezas	\$756.32
14TENSOR171CH	S/N	3/4	19	18	455	20	510	2359	13 piezas	\$757.48
14TENSOR239CH	TB0911	3/4	19.0	9	225	11	290	2358.6	1 pieza	\$586.96
14TENSOR240CH	TB0915	7/8	22.2	12	305	15	370	3265.8	1 pieza	\$784.16
14TENSOR241CH	TB0916	7/8	22.2	18	455	20	520	3265.8	1 pieza	\$1,020.80
14TENSOR178CH	S/N	1	25	12	300	15	370	4530	5 piezas	\$1,206.40
14TENSOR242CH	TB0917	1	25.4	6	150	9	225	4535.9	1 pieza	\$854.92
14TENSOR243CH	TB0918	1	25.4	12	300	15	370	4535.9	1 pieza	\$1,301.52
14TENSOR244CH	TB0919	1	25.4	18	455	20	510	4535.9	1 pieza	\$1,381.56
14TENSOR245CH	TB0920	1	25.4	24	610	27	680	4535.9	1 pieza	\$1,862.96
14TENSOR246CH	TB0922	1.1/4	31.7	12	300	15	370	6894.7	1 pieza	\$2,120.48
14TENSOR247CH	TB0923	1.1/4	31.7	18	465	21	537	6894.7	1 pieza	\$2,865.20
14TENSOR249CH	TB0926	1.1/2	38.1	12	300	15	390	9707.5	1 pieza	\$3,181.88
14TENSOR250CH	TB0927	1.1/2	38.1	18	455	21	545	9707.5	1 pieza	\$3,243.36
14TENSOR251CH	TB0928	1.1/2	38.1	24	610	27	680	9707.5	1 pieza	\$3,457.96

Unidad: 1 pieza



### Ojo/Quijada

- Características :  
 • Acero forjado  
 • Terminales hexagonales  
 • Acabado galvanizado

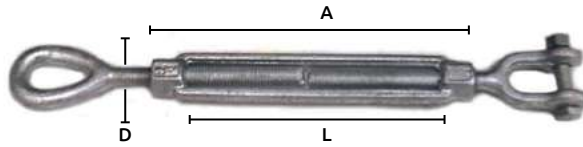

**NORMA DE FABRICACIÓN  
FF-T-791B**

OFERTA  
POR VOLUMEN

Código	Diámetro del perno (D)		Longitud (L)		Longitud (A)		Peso apróx. Kg	Capacidad de Carga Kg	Master	Precio
	pulg	mm	pulg	mm	pulg	mm				
14TENSOR131CH	1/2	13	6	155	7	190	733	988	250 piezas	\$214.60
14TENSOR132CH	1/2	13	9	225	11	267	824	988	80 piezas	\$367.72
14TENSOR137CH	3/4	19	6	150	8	210	1925	2359	30 piezas	\$544.04
14TENSOR138CH	3/4	19	9	230	11	270	2265	2359	40 piezas	\$497.64
14TENSOR141CH	7/8	22	12	305	14	365	4022	3266	10 piezas	\$625.24
14TENSOR143CH	1	25	6	150	9	230	4149	4536	10 piezas	\$997.60
14TENSOR144CH	1	25	12	300	15	370	5435	4536	10 piezas	\$1,350.24

Unidad: 1 pieza

### Gancho/Quijada

- Características :  
 • Acero forjado  
 • Terminales hexagonales  
 • Acabado galvanizado

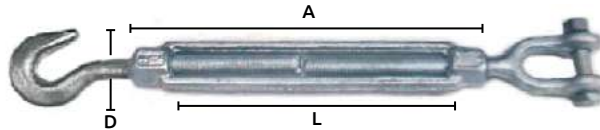

**NORMA DE FABRICACIÓN  
FF-T-791B**

OFERTA  
POR VOLUMEN

Código	Diámetro del perno (D)		Longitud (L)		Longitud (A)		Peso apróx. Kg	Capacidad de Carga Kg	Master	Precio
	pulg	mm	pulg	mm	pulg	mm				
14TENSOR150CH	1/2	13	6	150	7	190	733	988	250 piezas	\$149.64
14TENSOR177CH	1/2	13	9	230	11	270	900	988	30 piezas	\$266.80
14TENSOR151CH	3/4	19	6	150	7	190	1925	2359	30 piezas	\$361.92
14TENSOR153CH	7/8	22	12	300	14	360	4022	3266	10 piezas	\$481.40
14TENSOR152CH	1	25	6	150	9	220	4149	4536	10 piezas	\$818.96
14TENSOR154CH	1	25	12	300	15	370	5435	4536	10 piezas	\$1,163.48

Unidad: 1 pieza

### Gancho/Ojo

- Características :  
 • Ojo y gancho de acero Q235  
 • Cuerpo de acero maleable  
 • Para alambre

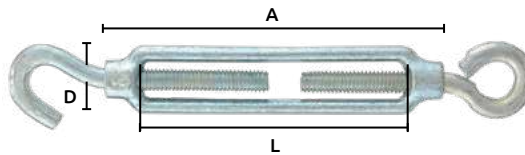

OFERTA  
POR VOLUMEN

Código	Diámetro del perno (D)		Longitud (L)		Longitud (A)		Capacidad de Carga Kg	Master	Precio
	pulg	mm	pulg	mm	pulg	mm			
14TENSOR060CO	1/4	6	3	70	4	90	100	Bolsa con 25 piezas.	\$68.44
14TENSOR060OC	5/16	8	4	90	4	110	125	Bolsa con 25 piezas.	\$52.20
14TENSOR061CO	3/8	10	4	100	5	125	152	Bolsa con 25 piezas.	\$55.68
14TENSOR062CO	1/2	13	6	155	8	195	200	Costal con 50 piezas.	\$107.88
14TENSOR063CO	5/8	16	7	185	9	230	250	Bolsa con 25 piezas.	\$117.16
14TENSOR291CH	3/4	19	8	212	10	270	295	Bolsa con 10 piezas.	\$256.36
14TENSOR065CO	7/8	22	9	225	11	285	345	Costal con 10 piezas.	\$213.44
14TENSOR066CO	1	25	9	240	12	310	350	Costal con 10 piezas.	\$433.84

Unidad: 1 pieza

### Gancho/Ojo

- Características :  
 • Zamac 5  
 • Para alambre

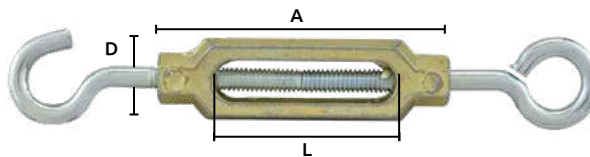

OFERTA  
POR VOLUMEN

Código	Número	Diámetro del perno (D)		Longitud (L)		Longitud (A)		Capacidad de Carga Kg	Master	Precio
		pulg	mm	pulg	mm	pulg	mm			
14TENSOR004SM	21	5/32	3.9	1	28	2	45	70	100 piezas	\$14.59
14TENSOR005SM	22	3/16	4.7	1	32	2	50	85	100 piezas	\$19.21
14TENSOR006SM	23	7/32	5.5	2	40	3	67	135	10 piezas	\$27.90
14TENSOR007SM	24	1/4	6.3	2	50	3	80	175	10 piezas	\$35.96
14TENSOR008SM	25	5/16	7.9	2	60	4	90	240	10 piezas	\$50.23
14TENSOR009SM	26	3/8	9.5	3	66	4	97	380	10 piezas	\$73.08

Unidad: 1 pieza

### Ojo / ojo

- Características :  
 • Acero Fundido  
 • Terminales lisas  
 • Acabado galvanizado  
 • No es para trabajo pesado  
 • Para alambre

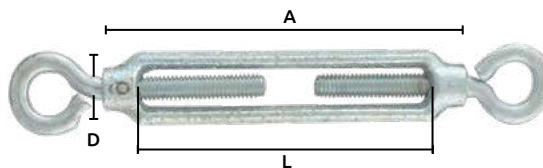

OFERTA  
POR VOLUMEN

Código	Diámetro del perno (D)		Longitud (L)		Longitud (A)		Capacidad de Carga Kg	Master	Precio
	pulg	mm	pulg	mm	pulg	mm			
14TENSOR172CH	3/16	5	2	40	2	55	85	50 piezas	\$20.30
14TENSOR173CH	1/4	6	3	70	3	85	175		\$15.43
14TENSOR174CH	5/16	8	3	70	4	90	240		\$24.59
14TENSOR176CH	1/2	13	6	140	7	175	480		\$38.28

Unidad: 1 pieza



## Ojo / Ojo

- Características :
- Acero Fundido
  - Acabado galvanizado
  - Para alambre

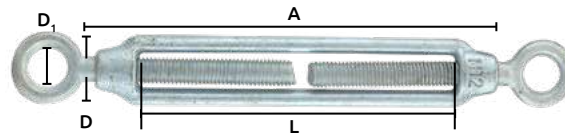

OFERTA  
POR VOLUMEN

Código	Diámetro del perno (D)		Diámetro (D <sub>1</sub> )		Longitud (L)		Longitud (A)		Master	Precio
	pulg	mm	pulg	mm	pulg	mm	pulg	mm		
14TENSOR088CH	3/8	10	7/16	11	4	95	5	125	Costal con 100 piezas	\$45.24
14TENSOR089CH	1/2	13	1/2	12	6	145	7	180	Costal con 40 piezas	\$47.56
14TENSOR104OC	5/8	16	3/4	19	7	187	9	232	Costal con 20 piezas	\$40.60
14TENSOR292CH	3/4	18	1	25	8	207	10	260		\$334.08
14TENSOR090CH	3/4	19	1	25	12	300	13	340	Costal con 15 piezas	\$334.08

Unidad: 1 pieza

## Soldable

- Características :
- Acero Forjado
  - Tipo 1 form 1
  - Terminales hexagonales
  - Acabado galvanizado
  - \* Acabado natural
  - \* Inmersión en caliente

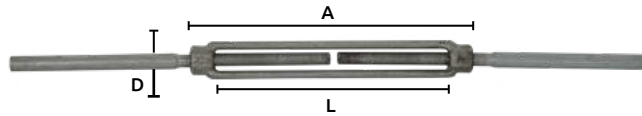

NORMA DE FABRICACIÓN  
FF-T-791B

OFERTA  
POR VOLUMEN

Código	Número	Diámetro del perno (D)		Longitud (L)		Longitud (A)		Capacidad de Carga Kg	Precio
		pulg	mm	pulg	mm	pulg	mm		
14TENSOR115CH	TB0903	3/8	9.5	6	150	7	180	543	\$77.72
14TENSOR116CH	TB0905	1/2	12.7	9	230	11	270	996	\$155.44
14TENSOR117CH	TB0907	5/8	15.8	6	150	8	200	1585	\$160.08
14TENSOR118CH	TB0909	5/8	15.8	12	300	14	350	1585	\$240.12
14TENSOR119CH	TB0913	3/4	19	18	450	20	312	2355	\$432.68
*14TENSOR120CH	S/N	5/8	15.8	6	300	14	350	1585	\$155.44

Unidad: 1 pieza Master: 1 pieza

## Ojo para tensor

- Características :
- De acero forjado
  - Terminado galvanizado



OFERTA  
POR VOLUMEN

Código	Para tensor		Diámetro del perno (D)		Longitud cuerpo (L)		Cuerda	Master	Precio
	pulg		pulg	mm	pulg	mm			
14TENSOR200CH	3/8	x 6	3/8	x 10	6	150	Derecha	1 pieza	\$35.96
14TENSOR201CH	1/2	x 6	1/2	x 13	5	115			\$84.68
14TENSOR203CH	5/8	x 6	5/8	x 16	8	200			\$89.32
14TENSOR204CH	5/8	x 9	5/8	x 16	6	150			\$99.76
14TENSOR205CH	5/8	x 12	5/8	x 16	7	190			\$120.64
14TENSOR206CH	3/8	x 6	3/4	x 19	5	125			\$112.52
14TENSOR207CH	3/4	x 12	3/4	x 19	7	190	\$247.08		
14TENSOR208CH	1	x 6	1	x 25	6	140	\$261.00		
14TENSOR209CH	1/2	x 6	1/2	x 13	4	100	Izquierda	\$37.12	
14TENSOR211CH	5/8	x 9	5/8	x 16	6	155		\$80.04	
14TENSOR212CH	5/8	x 12	5/8	x 16	8	195		\$85.84	
14TENSOR213CH	3/4	x 6	3/4	x 19	5	130		\$103.24	

Unidad: 1 pieza.

## Ganchos para tensor

- Características :
- De acero forjado

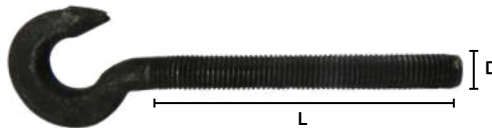

OFERTA  
POR VOLUMEN

Código	Para tensor		Diámetro del perno (D)		Longitud cuerpo (L)		Cuerda	Terminado	Precio
	pulg		pulg	mm	pulg	mm			
14TENSOR214CH	1/2	x 6	1/2	x 13	6	160	Derecha	Galvanizado	\$55.68
14TENSOR215CH	1/2	x 6	1/2	x 13	8	200	Derecha	Galvanizado	\$60.32
14TENSOR226CH	1/2	x 9	1/2	x 13	6	140	Izquierda	Galvanizado	\$49.88
14TENSOR217CH	1/2	x 6	1/2	x 13	4	100	Derecha	Natural	\$47.56
14TENSOR218CH	3/4	x 9	3/4	x 19	6	160	Derecha	Natural	\$95.12
14TENSOR219CH	3/8	x 6	3/8	x 10	8	65	Izquierda	Natural	\$23.43
14TENSOR220CH	1/4	x 4	1/4	x 19	5	75	Izquierda	Natural	\$22.39

Unidad: 1 pieza. Master: 1 pieza.

## Ganchos para tensor

- Características :
- De acero forjado
  - Sin perno y sin seguro\*



OFERTA  
POR VOLUMEN

Código	Para tensor		Diámetro del perno (D)		Longitud cuerpo (L)		Cuerda	Terminado	Precio
	pulg		pulg	mm	pulg	mm			
14TENSOR221CH	1/2	x 6	1/2	x 13	4	105	Izquierda	Galvanizado	\$45.24
*14TENSOR222WW	5/8	x 9	5/8	x 16	6	150			\$162.40
14TENSOR223CH	3/4	x 6	3/4	x 19	8	200			\$128.76
14TENSOR224CH	1	x 6	1	x 25	6	140			\$160.08

Unidad: 1 pieza. Master: 1 pieza.

## Tensor elástico de gancho

- Características:
- Ganchos de acero
  - Forro de nylon

Código	Número	Longitud de tensor	Ganchos	Diámetro mm	Unidad	Master (piezas)	Precio
14TENSOR001CA	219270PB02	90 cm	2	9	1 pieza	120	\$58.00
14TENSOR001CO	219270PB04	90 cm	4	8	1 juego	24	\$99.76
14TENSOR002CO	219270PB06	90 cm	6	8	1 juego	24	\$61.48
14TENSOR003CO	219270PB08	90 cm	8	8	1 juego	24	\$206.48
14TENSOR015SH	219370PB02	120 cm	2	9	1 pieza	120	\$69.60
14TENSOR016SH	S/N	120 cm	4	9	1 juego	200	\$61.48
14TENSOR017CH	S/N	120 cm	6	9	1 juego	200	\$63.80
14TENSOR018SH	DJ056-08	120 cm	8	9	1 juego	200	\$96.28



## Tensor elástico de gancho

- Características:
- Material: 90% de hule, 10% de polipropileno
  - Ganchos de acero
  - Forrados de plástico
  - Color: negro



Código	Longitud	Ganchos	Diámetro (mm)	Precio
14TENSOR280CH	90 cm	2	9	\$47.56
14TENSOR281CH	120 cm	2	9	\$56.84

Unidad: 1 Pieza. Master: 1 Pieza.

## Juego de tensores elásticos de gancho

- Características:
- En varios colores
  - 90% hule, 10% polipropileno
  - Gancho de acero
  - Forrados de plástico
  - Estuche de plástico



Código	Número	Gancho	Diámetro mm	Longitud	Precio
14TENSOR029CH	DJ-001-39	2	8	2 piezas de 12" 2 piezas de 18" 2 piezas de 24" 2 piezas de 30" 2 piezas de 36" 2 piezas de 52"	\$433.84

Unidad: 1 juego. con 12 piezas. Master: 100 juegos.

## Red tensora para equipaje

- Características:
- Material: 90% hule, 10% de polipropileno
  - Ganchos de acero
  - Forrados de plástico
  - Se surte en varios colores



Código	Número	Ganchos	Diámetro mm	Dimensiones	Precio
14TENSOR038CH	DJ-081	6	4	40 x 40 cm	\$87.00

Unidad: 1 pieza. Master: 100 piezas.

## Juego de tensores elásticos con ganchos

- Características:
- En varios colores
  - Material: 90% de hule, 10% de polipropileno
  - Ganchos de acero
  - Forrados de plástico



Código	Número	Gancho	Diámetro mm	Longitud	Precio
14TENSOR030CH	DJ-001-41	2	12	1 pieza de 24" 1 pieza de 36" 1 pieza de 48" 1 pieza de 60"	\$262.16

Unidad: 1 juego. con 4 piezas. Master: 100 juegos.

## Red araña de 8 brazos

- Características:
- Material: 90% hule, 10% de polipropileno
  - Ganchos de acero
  - Forrados de plástico
  - Color: negro

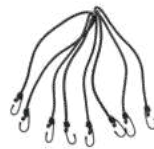

Código	Número	Ganchos	Diámetro (mm)	Longitud (cm)	Precio
14TENSOR290CH	E088AJ	8	8	80	\$122.96

Unidad: 1 pieza. Master: --- piezas.

## Gancho para tensor elástico

- Características:
- Metal forrado de plástico
  - Punta de goma
  - Longitud: 77 mm
  - Apertura de gancho 23 mm
  - Para cuerda elástica de 9 mm



Código	Color	Precio
14GANCHO111CH	Rojo	\$382.80

Unidad: 1 bolsa con 50 piezas. Master: 20 bolsas



## Tensor elástico con bandolas

- Características:
- Material: 90% de hule 10% de polipropileno
  - Ganchos de acero
  - Forrados de plástico
  - Se surte en varios colores



289CH

Código	Número	Bandolas	Diámetro mm	Longitud	Precio
14TENSOR289CH	E0880G	2	8	32" (800mm)	\$84.68
14TENSOR031CH	DJ-030-09	2	10	24" (609.6mm)	\$71.92
14TENSOR032CH	DJ-030-10	2	10	36" (914.4mm)	\$89.32
14TENSOR033CH	DJ-030-11	2	10	48" (1219.2mm)	\$113.68

Unidad: 1 pieza. Master: 100 piezas.

## Rollo de cuerda elástica

- Características:
- Material: 90% hule 10% de polipropileno
  - Muy resistente
  - El rollo se surte en varios colores



ROLLO

Código	Número	Diámetro mm	Longitud	Precio
14TENSOR036CH	DJ-051	8	100 m	\$2,166.88
14TENSOR035CH	DJ-049	11.5	20 m	\$1,163.48

Unidad: 1 carrete

## Cuerda de remolque con ganchos

- Características:
- Material: polipropileno
  - Ganchos de acero
  - Color: azul



Código	Ganchos	Longitud (cm)	Capacidad de carga máxima	Precio
14TENSOR288CH	2	130	2.5 TON	\$513.88

Unidad: 1 pieza. Master: ---- piezas.

## Rollo de cuerda elástica

- Características:
- Material: Poliéster con interior en hule

Ideal para sujeción de paquetes, redes de contenedor, industria automotriz, toldos y pancartas.



ROLLO

Código	Calibre (mm)	Metros lineales (m)	Peso carrete (Kg)	Precio
14TENSOR271CH	8	55.90 Aprox.	4.56 Aprox.	\$1,654.16
14TENSOR272CH	10	32.50 Aprox.	4.19 Aprox.	\$1,494.08
14TENSOR273CH	11.5	26.95 Aprox.	4.06 Aprox.	\$1,432.60

Unidad: 1 pieza. Master: 1 pieza.

## Rollo de cuerda elástica

- Características:
- Material: polipropileno



ROLLO

Ideal para sujeción de paquetes, redes de contenedor, industria automotriz, toldos y pancartas.

Código	Calibre (mm)	Metros lineales (m)	Peso carrete (Kg)	Color	Precio
14TENSOR282CH	8	55.90 Aprox.	4.56 Aprox.	Rojo	\$1,446.52
14TENSOR283CH	8	55.90 Aprox.	4.56 Aprox.	Negro	\$1,446.52
14TENSOR284CH	10	32.50 Aprox.	4.19 Aprox.	Rojo	\$1,083.44
14TENSOR285CH	10	32.50 Aprox.	4.19 Aprox.	Negro	\$1,083.44
14TENSOR286CH	11.5	26.95 Aprox.	4.06 Aprox.	Rojo	\$1,157.68
14TENSOR287CH	11.5	26.95 Aprox.	4.06 Aprox.	Negro	\$1,157.68

Unidad: 1 pieza. Master: 1 pieza.

## Destorcedor

- Características:
- Tipo: D
  - Acabado niquelado

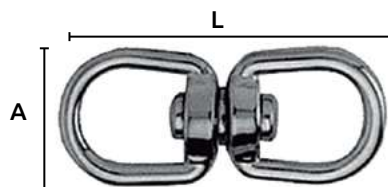

Código	Número	Medidas pulg mm		Precio
14DESTOR133CH	MS-28-6	6	28	\$309.72
14DESTOR133CI	MS-3610	10	36	\$309.72
14DESTOR133HH	ZN-018-2L	12	40	\$309.72
14DESTOR134CH	MS-5515	15	55	\$354.96
14DESTOR134HL	Z-018-16	16	64	\$379.32
14DESTOR135HL	Z-018-19	19	64	\$426.88
14DESTOR136HL	Z-018-22	22	76	\$469.80
14DESTOR137HL	Z-018-25	25	77	\$511.56

Unidad: 1 paquete con 10 piezas Master: 10 paquetes

## Destorcedor

Características:

- Terminado galvanizado
- Norma: MBS = 5WLL G-402WLL:

\* 5WLL: la capacidad de ruptura es 5 veces la carga límite de trabajo.

OFERTA  
POR VOLUMEN

Código	Medidas		Carga límite de trab. (Kg)*	Dimensiones					Master	Precio
	pulg	mm		A	B	C	D	L		
14DESTOR074CO	1/4	6.3	385.55	31	16	18	25	76	300 piezas	\$100.92
14DESTOR075CC	5/16	7.9	566.99	41	32	24	36	100	300 piezas	\$129.92
14DESTOR075CO	3/8	9.5	1020.58	50	20	30	35	105	100 piezas	\$125.28
14DESTOR076CO	1/2	12.7	1632.93	64	31	37	48	135	50 piezas	\$295.80
14DESTOR077CO	5/8	15.8	2358.68	76	38	42	56	170	25 piezas	\$493.00
14DESTOR078CO	3/4	19.0	3265.87	90	42	49	65	185	20 piezas	\$633.36

Unidad: 1 pieza

Características:

- Tipo: G-402
- Cumple la Especificación Federal RR-C-271F, Tipo VII, Clase 2, excepto por las provisiones exigidas al contratista.

\* La carga de ruptura es 5 veces la carga límite de trabajo.

Crosby®

Código	Medidas		No. de parte	Carga límite de trab. (Kg)*	Peso (Kg)	Dimensiones (mm)								Precio
	pulg	mm				A	B	C	D	J	M	R	S	
14DESTOR613CR	1	25.4	1016153	5669.90	4.05	114.3	58.6	63.5	88.9	60.4	28.7	244.6	146	\$3,770.00
14DESTOR614CR	1 1/4	31.7	1016199	8164.66	7.42	143	68.3	79.5	93.7	76.2	38.1	290.5	171.4	\$6,844.00

Unidad: 1 pieza. Master: 1 pieza

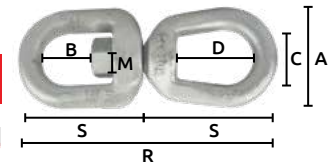
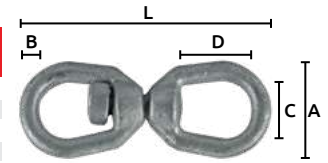

## Destorcedor ojo/horquilla

Características:

- Acabado galvanizado por inmersión térmica

Código	Número	Medidas		Capacidad carga		Peso por pieza g	Medidas							Precio	
		pulg	mm	Lbs	Kg		a	b	c	g	j	k	l		
14DESTOR368CH	G403	1/4	6.3	850	385,5	95	25	31,7	85.85	19,0	17,5	17,5	11,9	26,1	\$99.76
14DESTOR369CH	G403	5/16	7.9	1250	566,9	154	22	41,4	98.29	25,4	20,5	20,5	12,7	28,7	\$113.68
14DESTOR370CH	G403	3/8	9.5	2250	1020,5	299	37	50,8	120.65	31,7	25,4	25,4	16,0	35,8	\$167.04
14DESTOR371CH	G403	1/2	12.7	3600	1632,9	607	81	63,5	154.17	38,1	33,2	33,2	19,0	44,4	\$209.96
14DESTOR372CH	G403	5/8	15.8	5200	2358,6	1124	91	76,2	185.92	44,4	41,4	38,1	23,8	52,3	\$259.84
14DESTOR373CH	G403	3/4	19.0	7200	3265,8	1759	94	88,9	211.07	50,8	47,7	47,7	28,7	64,2	\$425.72

Unidad: 1 pieza. Master: 1 pieza.

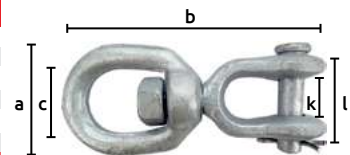

## Destorcedor

Características:

- Material: Zinc
- Tipo: Cuadrado
- Acabado niquelado

Código	Código	Medidas			Master	Precio
		A	B	C		
14DESTOR208CH	DR-6513	13	65	6	2 paquetes	\$189.08
14DESTOR129CH	Z-SN0601	16	74	10	10 paquetes	\$361.92
14DESTOR208NU	Z48-16	16	68	6	2 paquetes	\$200.68
14DESTOR131CH	CR-8017	17	80	9	10 paquetes	\$430.36
14DESTOR209NU	Z48-19	19	68	6	2 paquetes	\$215.76
14DESTOR210NU	Z48-25	25	68	6	2 paquetes	\$397.88
14DESTOR131HL	Z-017-25	25	84	10	10 paquetes	\$430.36
14DESTOR138CH	S/N	12	65	7	10 paquetes	\$147.32

Unidad: 1 paquete 10 piezas

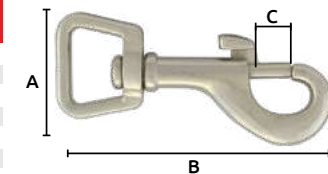

## Destorcedor con seguro

Código	Número	Medidas (mm)			Material Acabado	Unidad	Master	Precio	
		A	L	C					
14DESTOR211NU	Z5079-10	10	53	6	Zinc Niquelado	10 piezas	10 piezas	\$165.88	
*14DESTOR347LT	0	3/8	11	53	7	Acero cromado	1 pieza	20 piezas	\$11.44
*14DESTOR348LT	1	1/2	12	65	7.5			\$26.00	
14DESTOR139HL	M-225-12	12	75	10				\$551.00	
14DESTOR206CH	DS-7613	13	76	10				\$327.12	
14DESTOR140HL	M-225-16	16	75	10	Zinc Niquelado	10 pieza	10 piezas	\$436.16	
14DESTOR141CH	DS-8918	18	89	11				\$713.40	
14DESTOR142CH	DS-8120	20	81	10				\$553.32	
14DESTOR143HL	M-225-25	25	86	10				\$713.40	
*14DESTOR351LT	4	1	25	101	12	Acero cromado	1 pieza	20 piezas	\$48.13
*14DESTOR356LT	4	1	26	101	12	Acero cromado	10 piezas	10 Bolsas	\$517.82
14DESTOR144CH	DS-106-30	30	106	11	Zinc Niquelado	10 piezas	10 piezas	\$843.32	

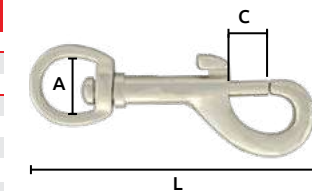

### Destorcedor de plástico para cadena

- Características:
- De plástico resistente
  - Para cadenas de plástico

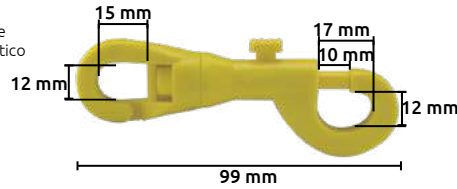

Código	Color	Precio
14DESTOR320YF	Blanco	\$6.26
14DESTOR321YF	Amarillo	\$6.26
14DESTOR322YF	Rojo	\$8.00

Unidad: 1 pieza. Master: 12 piezas.

### Destorcedor para llavero

- Características:
- Material: Zinc
  - Acabado: Niquelado



Código	Número	Medidas (mm)		Precio
		L	C	
14DESTOR240KS	B163	135	14	\$762.12

Unidad: 1 paquete con 10 piezas. Master: 5 paquetes

### Destorcedor

- Características:
- Cierre rápido
  - Mosquetones giratorios de lengua

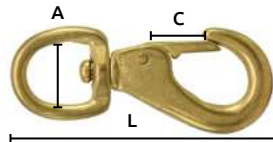

Código	Número	Medidas			Material	Acabado	Precio
		A	L	C			
14DESTOR200NJ		20	82	10	Zinc	Pulido natural	\$1,168.12
14DESTOR201NJ		25	87	10			\$1,228.44
14DESTOR212NU	B251-1	16	82	10			\$1,361.84
14DESTOR213NU	B251-2	19	95	10	Latón	Niquelado	\$1,107.80
14DESTOR212CH	AS-8014	14	80	19			\$474.44
14DESTOR212CI	AS-8517	17	85	12			\$537.08

Unidad: 1 paquete con 10 piezas. Master: 2 paquetes

### Destorcedor

- Características:
- Material: Aleación de Zinc
  - Acero galvanizado

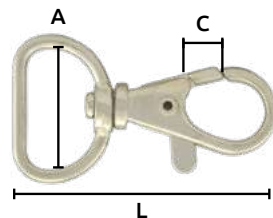

Código	Número	Medidas (mm)			Precio
		A	L	C	
14DESTOR253NU	242ZS	19	40	6	\$97.44

Unidad: 1 paquete con 10 piezas. Master: 5 paquete

### Destorcedor

- Características:
- Cierre rápido
  - Material: Zinc
  - Acabado niquelado
  - Con lengua loxpring

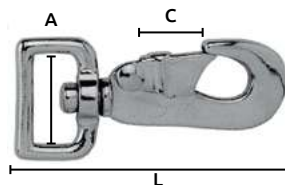

Código	Número	Medidas (mm)			Precio
		A	L	C	
14DESTOR214NU	Z848-25	25	80	10	\$520.84

Unidad: 1 paquete con 10 piezas. Master: 2 paquetes

### Destorcedor

- Características:
- Material: Zinc
  - Acabado cromado
  - Con argolla

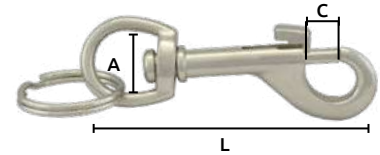

Código	Número	Medidas (mm)			Precio
		A	L	C	
14DESTOR246CH	KH505	14	70	7	\$438.48

Unidad: 1 paquete con 10 piezas. Master: 10 paquetes

### Destorcedor

- Características:
- Material: Zinc
  - Acero niquelado
  - De gatillo

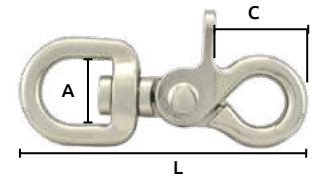

Código	Número	Medidas (mm)			Unidad	Precio
		A	L	C		
14DESTOR217NU	Z5013-12	12	62	10	10	\$634.52
14DESTOR218NU	Z5013-16	16	65	10	piezas	\$656.56
14DESTOR218NV	Z5013-19	19	73	12.5		\$722.68
14DESTOR615CH	S/N	25.4	77	23	1 pieza	\$53.36

### Destorcedor

- Características:
- Material: Latón
  - Acabado pulido natural



Código	Número	Medidas (mm)			Precio
		A	L	C	
14DESTOR202NU	B2251-19	19	76	8	\$987.16
14DESTOR203NU	B2251-25	25	88	8	\$1,011.52

Unidad: 1 paquete con 10 piezas. Master: 10 paquetes

### Destorcedor

- Características:
- Material: Zinc
  - Acero niquelado
  - Giratorio de lengua
  - Para ganado

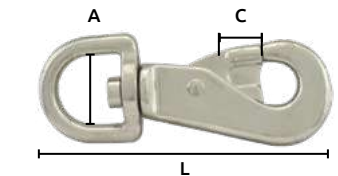

Código	Número	Medidas (mm)			Precio
		A	L	C	
14DESTOR215CH	S/N	25	132	14	\$160.08
14DESTOR219CH	25-10516	26	103	16	\$2,308.40

Unidad: 1 paquete con 1 pieza. Master: 1 paquete

### Destorcedor fijo de lengua

- Características:
- Material: Zinc
  - Acabado niquelado
  - De gatillo

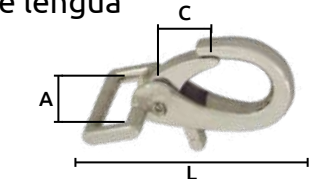

Código	Número	Medidas (mm)			Precio
		A	L	C	
14DESTOR221CH	Z-SN2001	33	65	13	\$228.52

Unidad: 1 paquete con 10 piezas. Master: 2 paquetes

### Destorcedor de pánico

- Características:
- Material: Zinc
  - Acabado niquelado



Código	Número	Medidas (mm)		Precio
		A	L	
14DESTOR229KS	M1003	25	120	\$1,475.52

Unidad: 1 paquete con 10 piezas Master: 2 paquetes

### Llavero destapador en forma de ratón

- Características:
- En forma de ratón
  - Con argolla metálica
  - Terminado cromado

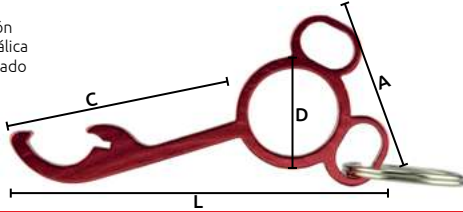

Código	Número	Medidas (mm)				Color	Precio
		A	L	C	D		
15LLAVER030CH	XBK-503	34	72	43	22	Azul	\$214.60

Unidad: Blister con 10 piezas Master: 50 Blister

### Porta llavero para cinturón

- Características:
- Metálico
  - Terminado niquelado
  - Con argolla para llaves de alambre de acero, terminado niquelado



Código	Medidas (mm)			Precio
	A	L	D	
14PORTLL001SM	13	57	26	\$10.79

Unidad: 1 pieza Master: 10 piezas

### Llavero identificador

- Características:
- Acabado: Plástico
  - Se surte en diferentes colores.
  - Cada llavero cuenta con una tarjeta para datos de identificación.
- Incluye: Cinchos para fijar a llaveros

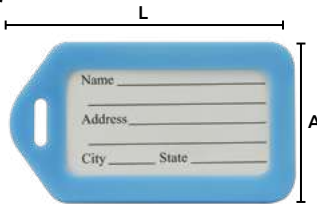

Código	Número	Medidas (mm)		Precio
		L	A	
15LLAVER040CH	KT-1010	85	48	\$150.80

Unidad: 1 juego con 20 piezas

### Llavero identificador

- Características:
- Llavero identificador de plástico de varios colores con argolla de alambre de acero Mod. DPK013, DPK020, DPK022



Código	Medidas (mm)	Medidas (mm)	Precio
15LLAVER005CH	50 x 22	50 x 22	\$48.72

Unidad: 1 juego con 20 piezas Master: 5 Bolsas

### Llavero silbato metálico

- Características:
- Fabricado en aluminio resistente
  - Terminado anodizado
  - Novedoso llavero que aparte de servir para colgar sus llaves funciona también como silbato

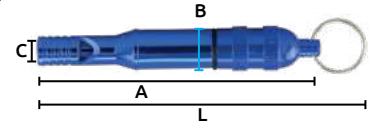

Código	Número	Medidas (mm)				Precio
		A	B	L	C	
15LLAVER034CH	612	75	12	8	124	\$269.12

Unidad: Blister con 10 piezas Master: 50 Blister

### Llavero retráctil

- Características:
- Caja metálica
  - Cable metálico
  - Terminado cromado
  - Tapa de plástico



Código	Número	Diámetro D	Longitud de cable	Precio
15LLAVER037CH	JN53-02	52 mm	950 mm	\$132.24

Unidad: 1 pieza Master: 100 piezas

### Llavero identificador

- Características:
- Acabado: plastificado
  - Se surte en diferentes colores.
  - Cada llavero cuenta con una tarjeta en la que se puede escribir.

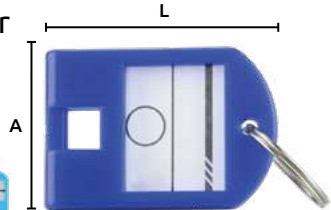

Código	Número	Medidas (mm)		Precio
		L	A	
15LLAVER006CH	KT-1010	85	48	\$127.60
15LLAVER008CH	KT-1012	42	28	\$98.60

Unidad: 1 juego con 20 piezas

### Llavero identificador

- Características:
- Acabado: Plástico
  - Se surte en diferentes colores.
  - Cada llavero cuenta con una tarjeta para anotar datos.

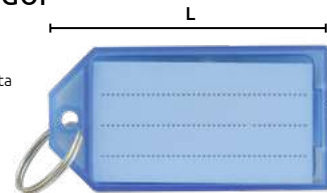

Código	Número	Medidas (mm)		Precio
		L	A	
15LLAVER039CH	KT-1018	56	30	\$126.44

Unidad: 1 juego con 20 piezas

### Cajas para almacenar llaves

- Características:
- Caja metálica esmaltada color beige
  - No incluye llavero identificador



Código	Número	Medidas (mm)	Capacidad (llaves)	Master	Precio
14CAJALL001CH	DPK013	200 x 160 x 75	20	16 piezas	\$665.84
14CAJALL002CH	DPK020	250 x 180 x 75	48	12 piezas	\$510.40
14CAJALL003CH	DPK022	300 x 240 x 75	100	8 piezas	\$864.20

Unidad: 1 pieza



### Bandola mosquetón sin seguro

Código	Número	Medidas mm		Capacidad (Kg)	Unidad	Master	Precio
		A	L				
14BANDOL046HL	2450-050	5	50	99	10	5	\$136.88
14BANDOL047HL	2450-060	6	60	118	10	5	\$102.08
14BANDOL048HL	2450-070	7	70	181	10	5	\$138.04
14BANDOL049HL	2450-080	8	80	226	10	5	\$169.36
14BANDOL050HL	2450-090	9	90	249	10	5	\$273.76
14BANDOL051HL	2450-100	10	100	349	10	5	\$245.92
*14BANDOL125SM		11	120		1	12	\$17.40
14BANDOL053CH	2450-140	12	140	544	10	5	\$766.76
14BANDOL054CH		14	180		10	5	\$1,412.88
*14BANDOL128CH		86	180		1	1	\$132.24
*14BANDOL129CH		90	200		1	1	\$192.56

Características:  
 • Acabado galvanizado  
 14BANDOL053CH  
 14BANDOL054CH  
 14BANDOL128CH

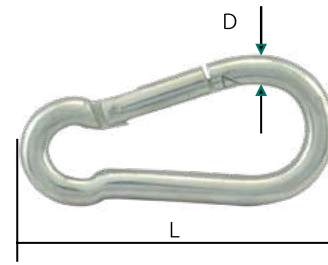

**NO USAR PARA ALPINISMO**

**OFERTA POR VOLUMEN**

### Bandola de aluminio

Características:  
 • Ojo redondo  
 • Acabado galvanizado

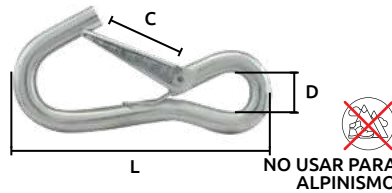

**NO USAR PARA ALPINISMO**

Código	Medidas mm			Precio
	D	L	C	
14BANDOL065CH	23	102	18	\$55.68

Unidad: 1 pieza Master: 1 pieza

### Bandola de aluminio

Características:  
 • Metálica



**NO USAR PARA ALPINISMO**

**OFERTA ESPECIAL**

Código	Número	Medidas mm		Precio
		A	L	
15BANDOL056CH	XB-805	46	80	\$147.32

Unidad: 10 piezas Master: 25 Blister

### Bandolas de aluminio



XB-D5 / XB-D6



XB-S6

**NO USAR PARA ALPINISMO**

**OFERTA ESPECIAL**

Código	Número	Color	Medidas mm		Precio
			A	L	
15BANDOL029CH		oro			\$126.44
15BANDOL030CH		rojo			\$126.44
15BANDOL031CH	XB-D5	verde	27	48	\$126.44
15BANDOL032CH		morado			
15BANDOL033CH		azul			
15BANDOL034CH		oro			\$145.00
15BANDOL035CH		rojo			\$145.00
15BANDOL036CH	XB-D6	verde	32	59	\$145.00
15BANDOL037CH		morado			
15BANDOL038CH		azul			
15BANDOL039CH		oro			\$126.44
15BANDOL040CH		rojo			\$118.32
15BANDOL041CH	XB-S6	verde	30	62	\$118.32
15BANDOL042CH		morado			
15BANDOL043CH		azul			

Unidad: 10 piezas Master: 25 Blister

### Bandola de aluminio

Características:  
 • Con argolla  
 • Color morado



**NO USAR PARA ALPINISMO**

**OFERTA ESPECIAL**

Código	Número	Medidas mm		Precio
		A	L	
15BANDOL055CH	XB-801	37	68	\$138.04

Unidad: 10 piezas Master: 25 Blister

### Bandola negra

Características:  
 • Incluyen correa y argolla para las llaves  
 • Color negro

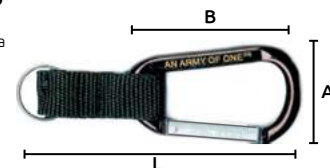

**NO USAR PARA ALPINISMO**

**OFERTA ESPECIAL**

Código	Número	Medidas mm			Precio
		A	B	L	
15BANDOL048CH	XB-805	48	80	137	\$386.28

Unidad: 10 piezas Master: 25 Blister

### Bandola morada

Características:  
 • Incluyen correa y argolla para las llaves  
 • Color morado

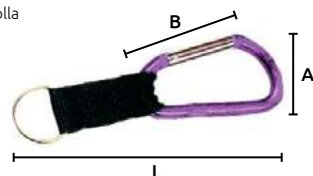

**NO USAR PARA ALPINISMO**

**OFERTA ESPECIAL**

Código	Número	Medidas mm			Precio
		A	B	L	
15BANDOL047CH	XB-801	37	68	125	\$252.88

Unidad: 10 piezas Master: 25 Blister

### Bandola negra

Características:  
 • Con correa y brújula  
 • Color negro

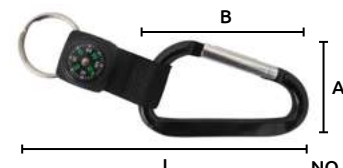

**NO USAR PARA ALPINISMO**

**OFERTA ESPECIAL**

Código	Número	Medidas mm			Precio
		A	B	L	
15BANDOL049CH	XB-803	44	80	135	\$428.04

Unidad: 10 piezas Master: 25 Blister



### Funda elástica para llave

- Características:
- Acabado: plastificado
  - Diámetro: 24 mm
  - Se surte en diferentes colores.

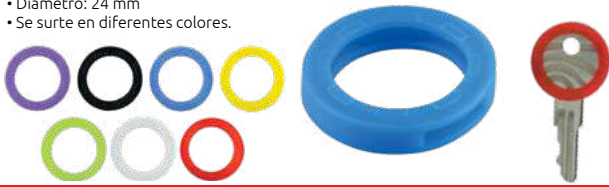

Código	Número	Precio
15LLAVER012CH	KT-1050	\$517.36

Unidad: 1 juego con 200 piezas

### Argollas para llavero

- Características:
- Fabricada en alambre de acero
  - Terminado niquelado



**OFERTA POR VOLUMEN** Sólo los códigos marcados con un (\*)



Código	Diámetro	Precio
*14ARGOLL006SM	17 mm	\$136.88
*14ARGOLL007SM	19 mm	\$140.36
*14ARGOLL008SM	24 mm	\$233.16
14ARGOLL014CH	30 mm	\$344.52
14ARGOLL015CH	35 mm	\$357.28
14ARGOLL016CH	40 mm	\$425.72

### Anillos de acero

- Características:
- Soldada

	Material	Unidad
(1)	Acero niquelado	1 paquete con 10 piezas.
(2)		
(3)		
(4)		
(5)	Acero galvanizado	1 paquete con 10 piezas.
(6)		
(7)		
(8)	Acero maleable niquelado	1 paquete con 10 piezas.

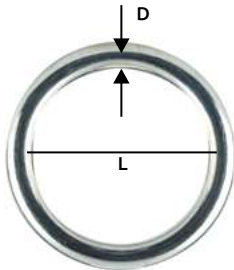

Código	Número	Diám. interior pulg	mm	Calibre mm	Precio
(1) 14ARGOLL020YO	SOR-60-112	1.1/2	38	6	\$143.84
(1) 14ARGOLL104DE	S/N	1 3/8	35	2.5	\$184.44
(2) 14ARGOLL019CH	S/N	2	50	5	\$133.40
(3) 14ARGOLL021NJ	SOR-60-200	2	50	6	\$171.68
(4) 14ARGOLL021YO	SOR-60-250	2.1/2	63	6	\$185.60
(5) 14ARGOLL037CH	WR0102	1. 3/16	30.5	5	\$99.76
(6) 14ARGOLL038CH	WR0104	2	50	6	\$163.56
(7) *14ARGOLL076LT	S/N	1.3/8	35	5.4	\$7.83
(8) 14ARGOLL070CH	S/N	1.1/2	37	1.6	\$30.74

Master: 10 paquetes \* 20 Blister

### Destorcedor

- Características:
- Material: Acero
  - Acabado galvanizado

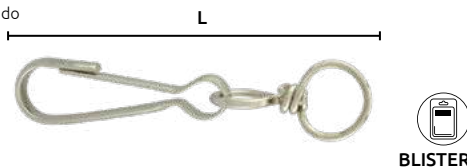

Código	Medidas (L)	Unidad	Master	Precio
14DESTOR357LT	60 mm 80 mm	2 piezas	20 Blister	\$15.78
14DESTOR359LT	100 mm	1 pieza		\$15.78

Master: 20 Blister

### Funda elástica para llave

- Características:
- Acabado: plastificado
  - Se surte en diferentes colores.

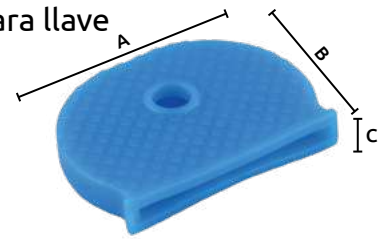

Código	Número	Medidas (mm)			Precio
		A	B	C	
15LLAVER013CH	KT-10	26	20	4	\$506.92

Unidad: 1 juego con 200 piezas

### Hebillas

- Características:
- Barra doble de esquina cuadrada
  - Hebilla halter de diseño\*
  - Material: Zinc
  - Terminado: Níquel
  - Barra central



Código	Número	Tamaño correa		Longitud mm	Precio
		pulg.	mm.		
14HEBILL021NJ	922-Z	1	25	52	\$26.68
*14HEBILL014NJ		1	25	62	\$76.56
14HEBILL019CH	924-Z	5/8	16	36	\$10.67
14HEBILL016NJ		3/4	19	42	\$12.76
14HEBILL020CH		1	25.4	55	\$25.64

Unidad: 1 paquete con 10 piezas Master: granel

### Cadena con argolla y destorcedor

- Características:
- Fabricada en metal
  - Terminado cromado



**OFERTA ESPECIAL**

Código	Longitud	Calibre del eslabón	Precio
14CADENA239CH	375 mm	2.2 mm	\$120.64

Unidad: 1 pieza Master: 10 piezas

### Bandola con destorcedor

- Características:
- Para gafete

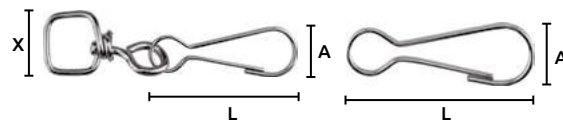

Código	Número	Medidas mm			Acabado	Precio
		A	L	X		
14BANDOL003SM	30	10	30	--	Latón	\$61.62

### Bandola mosquetón con seguro

- Características:
- Acabado galvanizado



**OFERTA POR VOLUMEN**

**NO USAR PARA ALPINISMO**

Código	Número	Medidas mm		Capacidad Kg	Precio
		D	L		
14BANDOL058CH	7350-05	5	50	349	\$75.40
14BANDOL059HL	7350-06	6	58	399	\$107.88
14BANDOL060HL	7350-07	7	68	589	\$136.88
14BANDOL061HL	7350-09	9	83	883	\$272.60
14BANDOL062HL	7350-12	12	107	2039	\$580.00

Unidad: 1 paquete con 10 piezas Master: 10 paquete



### Bandola galvanizada con lámpara

- Características:
- Con brújula y lámpara
  - Al girar la punta se enciende la luz
  - Utiliza 4 baterías tipo AG-3

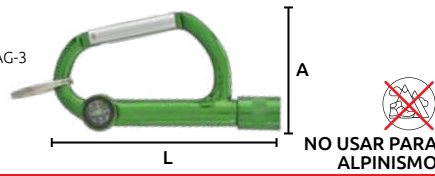

Código	Número	Medidas mm		Precio
		A	L	
15BANDOL044CH	LED66-8A	54	102	\$657.72

Unidad: 10 piezas Master: 25 Blister.

### Bandola galvanizada

- Características:
- Color verde
  - Tipo pez

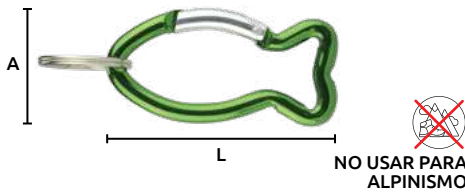

Código	Número	Medidas mm		Precio
		A	L	
15BANDOL054CH	XB226-6	30	60	\$273.76

Unidad: 10 piezas Master: 25 Blister.

### Bandola galvanizada

- Características:
- Tipo estrella

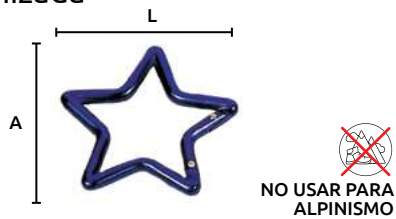

Código	Número	Medidas mm		Precio
		A	L	
15BANDOL045CH	XB226-6	68	68	\$220.40

Unidad: 10 piezas Master: 25 Blister

### Bisagras de acero inoxidable

- Características:
- Acero inoxidable 316
  - 6 Hoyos

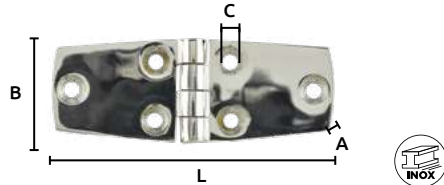

Código	Número	Medidas mm				Precio
		A	B	C	L	
14BISAGR055CH	4	38	4.8	76	\$370.04	
14BISAGR056CH	4	38	4.8	110	\$353.80	

Unidad: 1 pieza Master: 1 pieza

### Bisagras de acero inoxidable

- Características:
- Acero inoxidable 304
  - Tipo mariposa

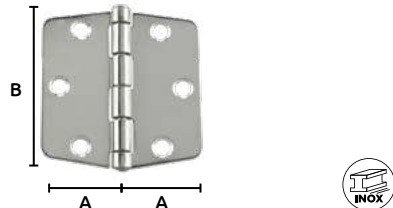

Código	Número	Medidas mm		Precio
		A	B	
14BISAGR059CH	MS0808	36.5	75	\$205.32

Unidad: 1 pieza Master: 1 pieza

### Bandola tipo camuflaje

- Características:
- Camuflaje
  - Color verde negro
  - No usar para alpinismo



Código	Número	Medidas mm		Precio
		A	L	
15BANDOL050CH	XBD8-3	43	90	\$388.60

Unidad: 10 piezas Master: 25 Blister

### Bandola de aluminio

- Características:
- Con argolla para las llaves
  - En forma de corazón

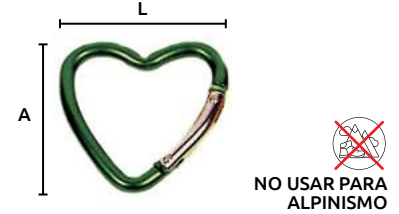

Código	Número	Medidas mm		Precio
		A	L	
15BANDOL051CH	XB225-6	52	53	\$334.08

Unidad: 10 piezas Master: 25 Blister

### Argollas para llavero

- Características:
- Metálica
  - Terminado cromado



Código	Medidas mm	Forma	Precio
14ARGOLL010CH	34	Flor	\$34.10
14ARGOLL009CH	34	Estrella	\$30.74
14ARGOLL012CH	32 x 38	Ratón	\$30.16
14ARGOLL011CH	28 x 37	Oval	\$14.38
14ARGOLL013CH	30 x 32	Manzana	\$34.22
14ARGOLL095CH	28x35	Redondo	\$38.28

Unidad: 1 pieza Master: 10 piezas

### Bisagras de acero inoxidable

- Características:
- Acero inoxidable 316
  - 5 Hoyos

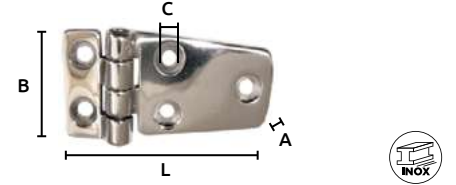

Código	Número	Medidas mm				Precio
		A	B	C	L	
14BISAGR057CH	4.0	38	5.5	57	\$295.80	
14BISAGR058CH	4.2	38	5.5	71	\$425.72	

Unidad: 1 pieza Master: 1 pieza

### Bisagras de acero inoxidable

- Características:
- Acero inoxidable 304
  - Tipo cuadrada

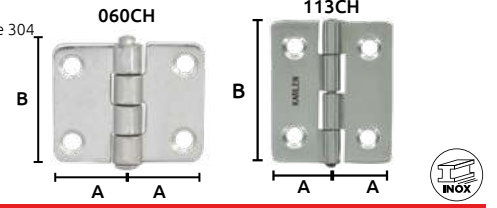

Código	Número	Medidas mm		Precio
		A	B	
14BISAGR060CH	MS0809	23	37	\$126.44
14BISAGR113CH		23	45	\$156.60

Unidad: 1 pieza Master: 1 pieza

### Bisagras de acero inoxidable

- Características:  
 • Tipo rectangular  
 • Acero inoxidable 304

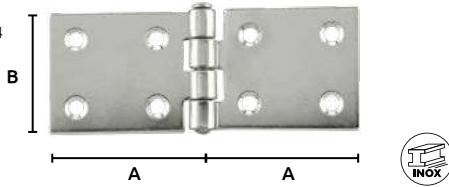

Código	Número	Medidas mm		Precio
		A	B	
14BISAGR061CH	MS0810	55.5	45	\$317.84

Unidad: 1 pieza Master: 1 pieza

### Bisagras de acero inoxidable

- Características:  
 • Tipo "T"  
 • Acero inoxidable 304

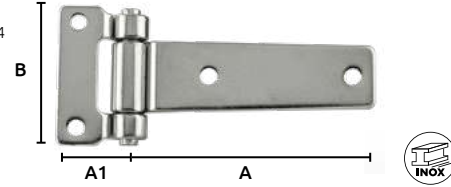

Código	Número	Medidas mm			Precio
		A	A1	B	
14BISAGR062CH	MS0811	104	30	59	\$796.92

Unidad: 1 pieza Master: 1 pieza

### Bisagras de acero inoxidable

- Características:  
 • Acero inoxidable 304  
 • Tipo rombo



Código	Número	Medidas mm		Precio
		A	B	
14BISAGR063CH	MS0812	90	40	\$367.72

Unidad: 1 pieza Master: 1 pieza

### Bisagras de acero inoxidable

- Características:  
 • Acero inoxidable 304  
 • Tipo "01"

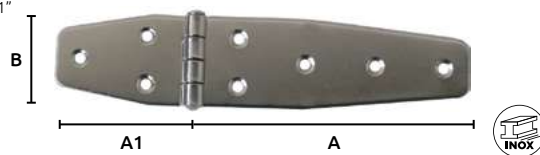

Código	Número	Medidas mm			Precio
		A	A1	B	
14BISAGR064CH	MS0814	119	59	38	\$397.88

Unidad: 1 pieza Master: 1 pieza

### Pasador para puerta de acero inoxidable

- Características:  
 • Acero inoxidable 304

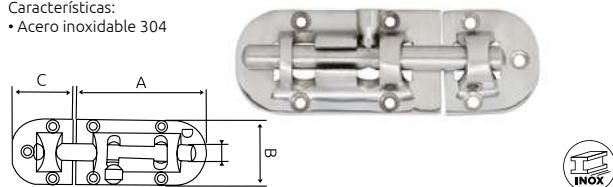

Código	Número	Medidas mm				Precio
		A	B	C	D	
14PASAD-016CH	MS0818	9.5	75	40	35	\$736.60

Unidad: 1 pieza Master: 1 pieza

### Cornamusa de acero inoxidable

- Características:  
 • Acero inoxidable 316  
 • Plana

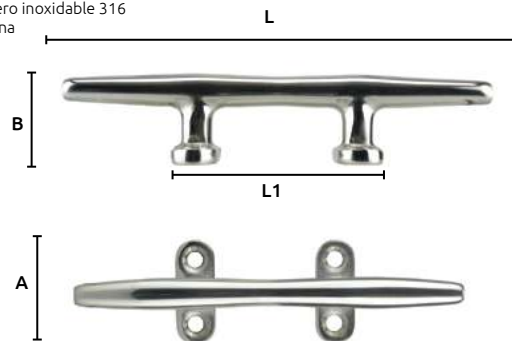

Código	Número	Medidas mm				Precio
		A	B	L	L1	
14CORNAM012CH	SCT0302	48.0	32	152		\$491.84
14CORNAM018CH		43	25.5	145	70.8	\$274.92
14CORNAM019CH	MS1003	51	29.5	195	88.5	\$448.92
14CORNAM020CH		64.5	36	250	112.5	\$642.64
14CORNAM015CH	SCT0304	460	555	295		\$1,112.44
14CORNAM024DE	S/N	37	26	126	68	\$754.00
14CORNAM025CH	S/N	60	29.5	195	74	\$1,310.80

Unidad: 1 pieza Master: 1 pieza

### Porta candados de acero inoxidable

- Características:  
 • Acero inoxidable 304



Código	Número	Medidas mm			Precio
		A	A1	B	
14PORTAC003CH	MS0813	64	29	24	\$280.72

Unidad: 1 caja con 1 pieza Master: 1 caja

### Cornamusa de acero inoxidable

- Características:  
 • Acero inoxidable 316  
 • Espada



Código	Número	Medidas mm			Precio
		A	B	L	
14CORNAM023CH	MS1006	36	24	118	\$401.36

Unidad: 1 pieza Master: 1 pieza

### Cornamusa de acero inoxidable

- Características:  
 • Acero inoxidable 316  
 • Plana



Código	Número	Medidas mm				Precio
		A	B	L	L1	
14CORNAM016CH		21.5	31.5	150	75	\$650.76
14CORNAM017CH	MS1001	25	38	200	92.5	\$559.12

Unidad: 1 pieza Master: 1 pieza



### Cornamusa de acero inoxidable

- Características:
- Acero inoxidable 316
  - En cruz

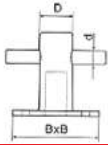

Código	Número	Medidas mm			Precio
		A	B	L	
14CORNAM021CH	MS1005	30	12	80x80	\$1,532.36
14CORNAM022CH		50	20	130x130	\$6,838.20

Unidad: 1 pieza Master: 1 pieza

### Destorcedor ojo/ojo de acero inoxidable

- Características:
- Acero inoxidable 316

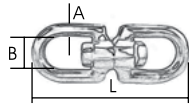

Código	Número	Medidas mm			Capacidad de carga (Kg)	Precio
		A	B	L		
14DESTOR301CH	SW301	6.3	15	65	271	\$141.52
14DESTOR303CH	SW303	9.5	25	114	697	\$506.92
14DESTOR304CH	SW304	11	29	135	1195	\$343.36

Unidad: 1 pieza Master: 10 piezas

### Destorcedor ojo/horquilla de acero inoxidable

- Características:
- Acero inoxidable 304

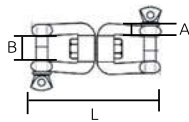

Código	Número	Medidas mm			Capacidad de carga (Kg)	Precio
		A	B	L		
14DESTOR310CH	SW0401	6.3	12	65	271	\$234.32
14DESTOR312CH	SW0403	9.5	15	115	697	\$513.88
14DESTOR313CH	SW0404	12.7	24	140	1195	\$1,286.44

Unidad: 1 pieza Master: 10 piezas

### Destorcedor de gatillo de acero inoxidable

- Características:
- Acero inoxidable 316

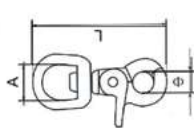

Código	Número	Medidas mm			Precio
		A	Φ	L	
14DESTOR345CH	MS0630	13	11	67	\$223.88
14DESTOR346CH		18	11	68	\$321.32

Unidad: 1 pieza Master: 1 pieza

### Bandola/Mosquetón de acero inoxidable

- Características:
- Acero inoxidable 316
  - Ojo fijo

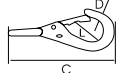

Código	Número	Medidas			Precio
		D	L	C	
14BANDOL117CH	MS0617	0	10	53	\$193.72
14BANDOL118CH		1	16	70	\$269.12
14BANDOL119CH		2	18	81	\$339.88
14BANDOL120CH		3	18	97	\$370.04

Unidad: 1 pieza Master: 1 pieza

### Pestillo de tracción para barco

- Características:
- Acero inoxidable
  - Superficie pulida y lisa, fácil de transportar, estructura compacta de alta resistencia.
  - Se utilizan en puertas de acceso, tapas de alcantarillas, escotillas, puertas de consola central, unidades de carro y cajoneras, cajas eléctricas.



Código	Peso	A	Precio
15PESTIL001CH	90g	60 mm	\$847.96

Unidad: 1 pieza Master: 1 pieza

### Destorcedor ojo/horquilla de acero inoxidable

- Características:
- Acero inoxidable 304

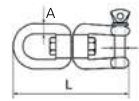

Código	Número	Medidas mm			Precio
		A	B	L	
14DESTOR305CH	MS0509	6	6	66	\$100.92
14DESTOR306CH		10	10	118	\$486.04
14DESTOR307CH		13	13	152	\$810.84

Unidad: 1 pieza Master: 1 pieza

### Destorcedor ojo/redondo de acero inoxidable

- Características:
- Acero inoxidable 316

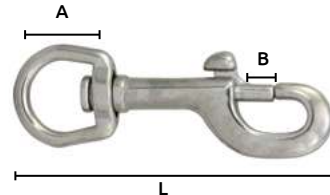

Código	Capacidad de carga (Kg)	Medidas mm			Precio
		A	B	L	
14DESTOR302CH	63	22	8.7	80.5	\$305.08

Unidad: 1 pieza Master: 10 piezas

### Bandola con destorcedor de acero inoxidable

- Características:
- Grillete giratorio
  - Acero inoxidable 316
  - Acabado electropulido

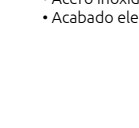

Código	Capacidad de carga	Medidas mm			Precio
		A	B	L	
14BANDOL137CH		15	13	70	\$223.88

Unidad: 1 pieza Master: 1 pieza

### Bandola/Mosquetón de acero inoxidable

- Características:
- Acero inoxidable 304
  - Con cierre de alambre



Código	Número	Medidas					Precio
		D	L	B	C	G	
14BANDOL114CH	MS0605	6	61	12	10	14	\$47.56
14BANDOL115CH		8	81	16	13	15	\$133.40
14BANDOL116CH		10	102	20	15	16	\$184.44

Unidad: 1 pieza Master: 1 pieza

### Mosquetón automático para driza con destorcedor

- Características:
- Grillete giratorio
  - Acero inoxidable 316
  - Acabado electropulido

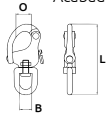

Código	Número	Medidas (mm)			Capacidad kg	Precio
		B	L	O		
14BANDOL130CH	S2482-1	12	67	14	1,100	\$114.84
14BANDOL131CH	S2482-2	16	87	20	2,000	\$215.76
14BANDOL132CH	S2482-3	22	126	27	3,500	\$566.08

Unidad: 1 pieza Master: 1 pieza

### Mosquetón automático para driza fijo

- Características:
- Acero inoxidable 316
  - Acabado electropulido

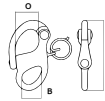

Código	Número	Medidas (mm)			Capacidad kg	Precio
		B	L	O		
14BANDOL133CH	S2483-1	6.5	32	9	400	\$165.88
14BANDOL134CH	S2483-2	16	56	12	1,100	\$169.36
14BANDOL135CH	S2483-3	21	70	19	2,000	\$216.92
14BANDOL136CH	S2483-4	21	102	25	3,500	\$451.24

Unidad: 1 pieza Master: 1 pieza

### Bandola/Mosquetón de acero inoxidable

- Características:
- Acero inoxidable 304
  - DIN 5299
  - Con seguro tipo Twist

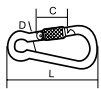

Código	Número	Medidas			Precio
		D	L	C	
14BANDOL111CH		6	60	22	\$71.92
14BANDOL112CH	MS0604	8	80	29	\$76.56
14BANDOL113CH		10	100	36	\$168.20

Unidad: 1 pieza Master: 1 pieza

### Bandola/Mosquetón de acero inoxidable

- Características:
- DIN5299
  - Tipo B
  - Acero inoxidable 304

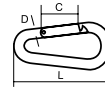

Código	Número	Medidas			Precio
		D	L	C	
14BANDOL107CH		6	60	8	\$48.72
14BANDOL108CH	MS0602	8	80	20	\$98.60
14BANDOL110CH		10	100	30	\$203.00

Unidad: 1 pieza Master: 1 pieza

### Bandola/Mosquetón de acero inoxidable

- Características:
- Acero inoxidable 304

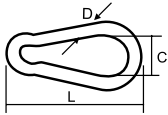

Código	Número	Medidas			Capacidad de carga Kg	Precio
		D	L	C		
14BANDOL100CH		5	50	17	45	\$68.44
14BANDOL101CH		6	60	18	63	\$63.80
14BANDOL103CH	MS0603	8	80	25	113	\$112.52
14BANDOL104CH		9	90	28	126	\$122.96

Unidad: 1 pieza Master: 10 piezas

### Ganchos con cierre automático de acero inoxidable

- Características:
- Acero inoxidable 316

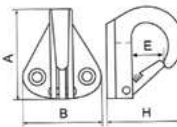

Código	Número	Medidas mm				Precio
		A	B	H	E	
14GANCHO046CH	MS1205	40	35	34	10	\$254.04

Unidad: 1 pieza Master: 1 pieza

### Grillete de acero inoxidable

- Características:
- Largos
  - Acero inoxidable 304

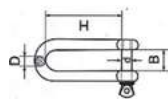

Código	Número	Medidas mm				Precio
		D	d	B	H	
14GRILLE067CH		6	6	12	45	\$55.68
14GRILLE068CH	MS0107	8	8	16	60	\$109.04
14GRILLE069CH		10	10	20	75	\$183.28

Unidad: 1 pieza Master: 1 pieza

### Grillete de acero inoxidable

- Características:
- Acero inoxidable 304
  - 2 pernos

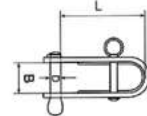

Código	Número	Medidas mm			Precio
		D	B	L	
14GRILLE070CH		6	14	26	\$77.72
14GRILLE071CH	MS0114	8	20	41	\$182.12

Unidad: 1 pieza Master: 1 pieza

### Grillete de acero inoxidable

- Características:
- Acero inoxidable 304
  - Reforzados
  - Número: MS0105

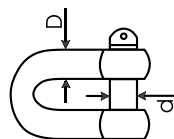

Código	Medidas grillete y perno		Capacidad de carga Kg	Peso Kg	Precio
	(D) Pulg	(d) MM			
14GRILLE072CH	1/4 x 5/16	6 x 8	203	0.036	\$112.52
14GRILLE073CH	5/16 x 3/8	8 x 10	294	0.077	\$147.32
14GRILLE074CH	3/8 x 7/16	10 x 11	453	0.138	\$180.96
14GRILLE076CH	1/2 x 5/8	12 x 16	901	0.264	\$473.28
14GRILLE077CH	5/8 x 3/4	16 x 19	1381	0.552	\$394.40

Unidad: 1 pieza Master: 1 pieza



## Grillete revirado de acero inoxidable

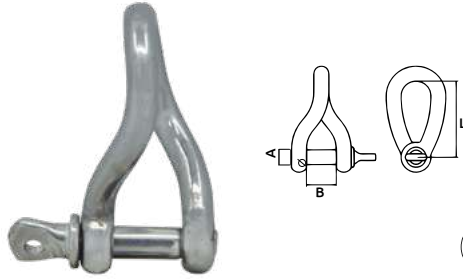

Características :

- Acero inoxidable tipo 316
- Los grilletes torcidos con pasador roscado están forjados para crear un giro de 90° grados, lo que permite que los dos puntos de sujeción queden perpendiculares sin torsión.

Código	Número	Medidas mm			Capacidad Kg	Precio
		∅A	B	L		
14GRILLE094CH	S380CP-1	4	8	24	665	\$61.48
14GRILLE095CH	S380CP-2	6	12	36	1,600	\$75.40
14GRILLE096CH	S380CP-3	8	16	44	2,800	\$100.92
14GRILLE097CH	S380CP-4	10	20	51	4,600	\$187.92

Unidad: 1 pieza Master: 1 pieza

## Guardacabos de acero inoxidable

- Características :
- Acero inoxidable 304



Código	Número	Para cable de		Longitud mm	Peso g	Precio
		pulg	mm			
14GUARDA032CH	MS0401	3/16	5	30	4	\$13.92
14GUARDA033CH		1/4	6	35	7	\$19.26
14GUARDA034CH		5/16	8	44	15	\$24.59
14GUARDA035CH		3/8	10	54	31	\$41.76
14GUARDA036CH		1/2	12	60	39	\$46.40

Unidad: 1 pieza Master: 45 piezas

- Características :
- Acero inoxidable 316



Código	Para cable de	Longitud mm	Peso Gr	Precio	
					pulg
14GUARDA037CH	3/16	5	29	4	\$24.59
14GUARDA038CH	1/4	6	35	8	\$26.68
14GUARDA039CH	5/16	8	44	15	\$49.88
14GUARDA040CH	3/8	10	56	31	\$76.56
14GUARDA041CH	1/2	12	60	37	\$87.00

Unidad: 1 pieza Master: 45 piezas

## Placa con ojo de acero inoxidable

- Características :
- Placa redonda
  - Acero inoxidable 304



Código	Número	Medidas mm			Precio
		d	B	A	
14PLACA-001CH	MS0905	6	40	17	\$74.24
14PLACA-002CH		8	50	20	\$106.72

Unidad: 1 pieza Master: 1 pieza

## Rejilla cuadrada de acero inoxidable

- Características :
- Cuadrada
  - Acero inoxidable 304



Código	Número	Medidas mm		Precio
		L	l	
14REJILL001CH	MS1214-2	117	117	\$284.20

Unidad: 1 pieza Master: 1 pieza

## Nudos de acero inoxidable

- Características :
- Acero inoxidable 304
  - Sin ranuras



Código	Número	Para cable de		Peso Kg	Precio	
		pulg	mm			
14NUDOS-001CH	MS0301	1/8	3	0.020	\$37.12	
14NUDOS-002CH		3/16	5	0.030	\$53.36	
14NUDOS-003CH		1/4	6	0.060	\$56.84	
14NUDOS-003WW				8	0.080	\$87.00
14NUDOS-005CH		3/8	10	0.120	\$139.20	
14NUDOS-007CH		1/2	12	0.170	\$263.32	
14NUDOS-008CH		5/8	16	0.280	\$358.44	

Unidad: 1 pieza Master: granel

- Características :
- Acero inoxidable 316
  - Sin ranuras



Código	Número	Para cable de		Precio
		pulg	mm	
14NUDOS-009CH	MS0301	1/8	3	\$60.32
14NUDOS-010CH		3/16	5	\$66.12
14NUDOS-011CH		1/4	6	\$95.12
14NUDOS-011YY		5/16	8	\$112.52
14NUDOS-012CH		3/8	10	\$177.48
14NUDOS-013CH		1/2	12	\$429.20

Unidad: 1 pieza Master: granel

## Placa con ojo de acero inoxidable

- Características :
- Placa cuadrada
  - Acero inoxidable 304



Código	Número	Medidas mm				Precio
		d	B	L	A	
14PLACA-003CH	MS0901	6	35	40	20	\$73.08
14PLACA-004CH		8	40	50	21	\$106.72

Unidad: 1 pieza Master: 1 pieza

## Rejilla redonda de acero inoxidable

- Características :
- Redonda
  - Acero inoxidable 304



Código	Número	Medidas mm	Precio
		D	
14REJILL002CH	MS1214-3	121	\$256.36

Unidad: 1 pieza Master: 1 pieza

### Soporte de acero inoxidable

- Características:
- Horizontal
  - Acero inoxidable 316

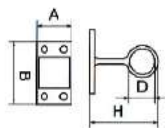

Código	Número	Medidas mm				Precio
		D	d	B	H	
14SOPORT022CH	MS1210	33	44	80	85	\$880.44

Unidad: 1 pieza Master: 1 pieza

### Soporte

- Características:
- Cerrado
  - Material de latón, terminado cromado

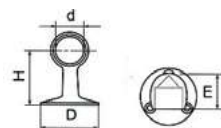

Código	Número	Medidas mm				Precio
		d	H	D	E	
14SOPORT024CH	MS1219	25.8	50	53	34	\$1,205.24

Unidad: 1 pieza Master: 1 pieza

### Abrazadera roscada de acero inoxidable

- Características:
- Para uso marítimo
  - Acero inoxidable 304

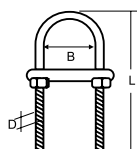

Código	Calibre de rosca mm (D)	Medidas mm		Peso Kg	Precio
		B	L		
14ABRAZA040CH	4	16	64	0.017	\$58.00
14ABRAZA041CH	6	21	80	0.047	\$58.00
14ABRAZA269DE	6	30	90	0.044	\$62.64
14ABRAZA043CH	8	27	80	0.083	\$113.68
14ABRAZA046CH	10	41	90	0.198	\$197.20
14ABRAZA047CH	10	42	130	0.202	\$219.24
14ABRAZA048CH	12	49	150	0.285	\$715.72

- Características:
- Para uso marítimo
  - Acero inoxidable 316



Código	Calibre de rosca mm (D)	Medidas mm		Peso Kg	Precio
		B	L		
14ABRAZA042CH	8	27	60	0.072	\$110.20
14ABRAZA045CH	8	30	110	0.108	\$192.56

Unidad: 1 pieza Master: 50 piezas

### Argolla con tornillo de acero inoxidable

- Características:
- Acero inoxidable 304



Código	Número	Calibre de Alambre mm	Medidas mm			Capa de carga Kg	Peso Aprox. Kg	Precio	
			d	B	L				
14ARGOLL040CH	S-EL0301	6	16	39	11	50	0.013	\$39.44	
14ARGOLL041CH	S-EL0302	8	8	20	46	13	80	0.027	\$88.16
14ARGOLL042CH	S-EL0303	10	10	25	61	17	150	0.058	\$112.52
14ARGOLL067CH	S/N	12	12	30	73	20	220	0.187	\$149.64
14ARGOLL044CH	S-EL0305	12	14	32	73	25	300	0.290	\$167.04
14ARGOLL097CH	S/N	16	13	33	86	24	-	0.266	\$290.00

Unidad: 1 pieza Master: 50 piezas

### Soporte de acero inoxidable

- Características:
- Vertical
  - Acero inoxidable 304

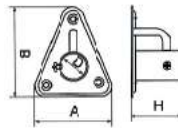

Código	Número	Medidas mm				Precio
		D	d	B	H	
14SOPORT023CH	MS1212	26	75	87	50	\$592.76

Unidad: 1 pieza Master: 1 pieza

### Abrazadera omega de acero inoxidable

- Características:
- Acero inoxidable 304

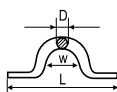

Código	Número	Medidas			Precio
		D	L	W	
14ABRAZA237CH	MS0911	4	40	10	\$19.26
14ABRAZA238CH		6	60	20	\$25.64
14ABRAZA239CH		8	63	21	\$37.12
14ABRAZA240CH		10	75	21	\$62.64

Unidad: 1 pieza Master: 1 pieza

### Argolla de acero inoxidable

- Características:
- Para uso marítimo
  - Para cadenas y eslingas
  - Acero inoxidable 304

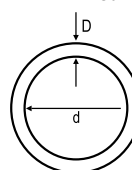

Código	Medida mm D	Diámetro mm d	Capacidad de carga Kg	Precio
14ARGOLL051CH	3	25	162	\$14.96
14ARGOLL052CH	4	20	250	\$16.01
14ARGOLL053CH	4	25	250	\$14.96
14ARGOLL054CH	5	25	500	\$21.34
14ARGOLL055CH	5	45	500	\$35.96
14ARGOLL056CH	5	50	500	\$38.28
14ARGOLL105DE	6	40	675	\$52.20
14ARGOLL057CH	6	45	675	\$45.24
14ARGOLL058CH	6	50	675	\$52.20
14ARGOLL060CH	8	50	1250	\$67.28
14ARGOLL061CH	8	61	1250	\$87.00
14ARGOLL062CH	10	50	2125	\$117.16
14ARGOLL063CH	10	71	2125	\$135.72
14ARGOLL064CH	10	100	2125	\$193.72
14ARGOLL065CH	12	100	2500	\$353.80

Unidad: 1 pieza Master: 1 pieza

Unidad: 1 juego con 10 piezas\*



## Tensor Quijada / Quijada de acero inoxidable

Características:  
• Acero inoxidable 316

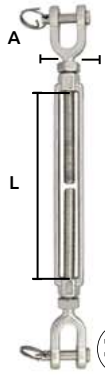

Código	Diámetro de perno A		Longitud de cuerpo L		Capacidad de carga Kg	Peso Kg	Unidad	Master	Precio
	pulg	mm	pulg	m					
14TENSOR106CH	1/4	6.3	4	100	160	0.125	1 pieza	10 piezas	\$328.28
14TENSOR107CH	3/8	9.5	6	152	400	0.395		5 piezas	\$489.52
14TENSOR108CH	1/2	12.7	6	152	700	0.725		5 piezas	\$735.44
14TENSOR109CH	5/8	15.8	6	152	1120	1.360		20 piezas	\$1,557.88

• Dimensiones: SPEC.FF.T-791b • Acero inoxidable 304

Código	Diámetro de perno A		Longitud de cuerpo L		Capacidad de carga Kg	Peso Kg	Unidad	Master	Precio
	pulg	mm	pulg	m					
14TENSOR110CH	1/4	6.3	4	100	160	0.024	1 pieza	10 piezas	\$261.00
14TENSOR112CH	3/8	9.5	6	152	400	0.400		5 piezas	\$441.96
14TENSOR113CH	1/2	12.7	6	152	700	0.737		5 piezas	\$699.48
14TENSOR114CH	5/8	15.8	6	152	1120	1.270		20 piezas	\$1,205.24

## Tensor Ojo / Gancho de acero inoxidable

Características:  
• Acero inoxidable 316

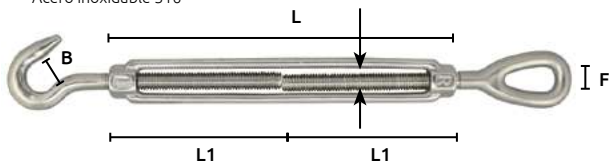

OFERTA  
POR VOLUMEN

Código	Número	d (UNC)	Medidas				Precio
			L	L1	F	B	
14TENSOR121CH		1/4"	120	65	8	9	\$315.52
14TENSOR123CH	MS0212	3/8"	180	100	12.5	13	\$716.88
14TENSOR124CH		1/2"	190	105	18	15	\$1,269.04

## Tensor Ojo / Ojo de acero inoxidable

Características:  
• Acero inoxidable 316



OFERTA  
POR VOLUMEN

Código	Medidas			Precio
14TENSOR180CH	1/4"	X	4"	\$192.56
14TENSOR181CH	3/8"	X	6"	\$425.72
14TENSOR182CH	1/2"	X	6"	\$588.12
14TENSOR183CH	5/8"	X	6"	\$1,073.00
14TENSOR184CH	3/4"	X	6"	\$2,081.04

## Gancho de eslinga de acero inoxidable

Características:  
• Acero inoxidable 316



Código	Número	Medidas mm				Precio
		A	C	D	L	
14GANCHO162CH	775	53	11	11	94	\$554.48
14GANCHO163CH	1000	61	12	12	107	\$787.64
14GANCHO164CH	1838	80	16	16	143	\$1,821.20

Unidad: 1 pieza Master: 1 pieza

## Gancho de eslinga giratorio de acero inoxidable

Características:  
• Acero inoxidable 316

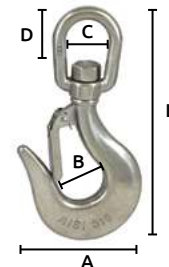

Código	Número	Medidas mm					Precio
		A	L	B	C	D	
14GANCHO166HH	1000	81	170	32	27	31	\$1,083.44

Unidad: 1 pieza Master: 1 pieza

## Terminales con ojo de acero inoxidable

Características:  
• Acero inoxidable 304

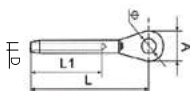

Código	Número	Medidas mm					Precio
		D	A	Ø	L1	L	
14TERMINO58CH		6	28	12.5	62	94	\$223.88
14TERMINO59CH	MS0702	8	32	14.5	85	124	\$353.80
14TERMINO60CH		10	36	16.4	90	142	\$460.52
14TERMINO61CH		12	39	19.3	105	159	\$566.08

Unidad: 1 pieza Master: 1 pieza

## Abrazadera de leva

Características:  
• Acero inoxidable  
• Evita que la cuerda se retraiga.  
• Ideal para kayaks, botes de emergencia, yates pequeños o accesorios para botes inflables  
• Máxima potencia de sujeción en todo tipo de línea  
• Adecuado para tamaños de cuerda de hasta 15 mm/0,59"



Código	Peso	Precio
15ABRAZA001CH	250g	\$1,227.28

Unidad: 1 pieza Master: 1 pieza



### Garruchas de acero inoxidable

- Características :
- Garrucha sencilla con balero
  - Acero inoxidable 316
  - Con arraigo



Código	Número	Medidas mm					Precio
		H	d	F	D	L	
14GARRUC148CH	MS1113	25	5	10	25.3	47	\$220.40

Unidad: 1 pieza Master: 1 pieza

### Garruchas de acero inoxidable

- Características :
- Garrucha doble con balero
  - Acero inoxidable 316
  - Con arraigo



Código	Número	Medidas mm					Precio
		H	F	E	D	L	
14GARRUC150CH	MS1115	25	12,5	19	25.3	47	\$1,097.36

Unidad: 1 pieza Master: 1 pieza

### Garruchas de acero inoxidable

- Características :
- Garrucha triple con balero
  - Acero inoxidable 316
  - Con balero



Código	Número	Medidas mm				Precio
		H	F	E	D	
14GARRUC151CH	MS1116	25	10	27	25.3	\$1,126.36

Unidad: 1 pieza Master: 1 pieza

### Garruchas de acero inoxidable

- Características :
- Garrucha triple con balero
  - Acero inoxidable 316
  - Con arraigo



Código	Número	Medidas mm					Precio
		H	F	E	D	L	
14GARRUC152CH	MS1117	25	10	27	25.3	47	\$1,327.04

Unidad: 1 pieza Master: 1 pieza

### Garrucha de acero inoxidable

- Características :
- Garrucha doble
  - Acero inoxidable 316
  - Con destorcedor

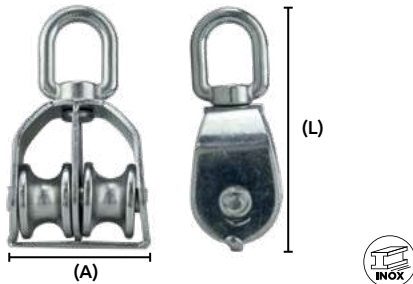

Código	Número	Medidas mm		Precio
		A	L	
14GARRUC204DE	S/N	45	80	\$284.20

Unidad: 1 pieza Master: 1 pieza

### Pasta pulidora y abrillantadora

- Características :
- Pule y abrillanta superficies metálicas y plásticas. Corrige imperfecciones en aluminio, cobre, bronce, latón y metales en general.

Descripción :

- Sparkling Brillo es una pasta levemente abrasiva que se aplica mediante un paño húmedo y suave hasta obtener el brillo deseado. Puede utilizarse de forma manual o mediante máquina de pulido con borla suave.



OFERTA  
POR VOLUMEN

Código	Contenido	Precio
14CREMA-008SM	250g	\$114.09

Unidad: 1 pieza Master: 1 pieza

### Ancla para barco

- Características :
- De perfil bajo, fácil de guardar
  - Las placas del ángulo de la corona mantienen la uña hacia abajo en el lecho marino
  - El material largo en la corona mantiene el ancla plana, por lo que ambas aletas se clavan
  - Las aletas son de acero
  - El vástago es de acero de alta resistencia
  - Terminado galvanizado por inmersión

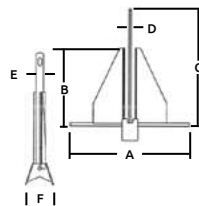

Código	Peso kg	Medidas (mm)						Precio
		A	B	C	D	E	F	
15ANCLA-001CH	2	115	230	430	7	30	110	\$503.44
15ANCLA-002CH	4	400	280	510	10	35	140	\$1,054.44
15ANCLA-003CH	6	430	305	545	10	40	150	\$1,567.16
15ANCLA-004CH	10	500	425	645	15	40	200	\$2,604.20

Unidad: 1 pieza Master: 1 pieza

Precios en catálogo de Deportes



## Ancla plegable "DRAGGEN"



- Características:
- Acero galvanizado
  - Ancla pequeña para embarcaciones muy ligeras como kayaks y corrientes muy tranquilas, como en una laguna.
  - Plegado fácil y almacenamiento compacto.

Código	Peso	Precio
<b>15ANCLA-005CH</b>	<b>2.5 kg</b>	<b>\$981.36</b>

Unidad: 1 pieza Master: 1 pieza Precios en catálogo de Deportes

## Luz de navegación y señalización para barco

- Características:
- Foco de Halógeno
  - Medidas: 3" (70 x 70 x 80 mm)
  - Color de cuerpo: blanco
  - De fácil instalación
  - Ideal para barcos, pontón, barco de pesca, lancha rápida y otros tipos de barcos o embarcaciones pequeñas
- Características eléctricas:
- 12V 10W



Código	Número	Color de luz	Precio
<b>15LUCES-086CH</b>	<b>BZYX51GR</b>	<b>Verde/roja</b>	<b>\$624.08</b>

Unidad: 1 Juego ( Par ) Master: 1 Par Precios en catálogo de Deportes

## Luz de navegación y señalización para barco

- Características:
- Foco de Halógeno
  - Medidas: 3" (70 x 70 x 80 mm)
  - Color de cuerpo: blanco
  - De fácil instalación
  - Ideal para barcos, pontón, barco de pesca, lancha rápida y otros tipos de barcos o embarcaciones pequeñas
- Características eléctricas:
- 12V 10W



Código	Número	Color de luz	Precio
<b>15LUCES-087CH</b>	<b>BZYX54</b>	<b>Blanca</b>	<b>\$348.00</b>

Unidad: 1 Pieza Master: 1 Pieza Precios en catálogo de Deportes

## Luz de navegación y señalización para barco

- Características:
- Foco de Halógeno
  - Medidas: 3" (70 x 70 x 80 mm)
  - Color de cuerpo: blanco
  - De fácil instalación
  - Ideal para barcos, pontón, barco de pesca, lancha rápida y otros tipos de barcos o embarcaciones pequeñas
- Características eléctricas:
- 12V 10W



Código	Número	Color de luz	Precio
<b>15LUCES-088CH</b>	<b>BZYX54</b>	<b>Verde</b>	<b>\$348.00</b>

Unidad: 1 Pieza Master: 1 Pieza Precios en catálogo de Deportes

## Luz de navegación y señalización para barco

- Características:
- Foco de Halógeno
  - Medidas: 3" (70 x 70 x 80 mm)
  - Color de cuerpo: blanco
  - De fácil instalación
  - Ideal para barcos, pontón, barco de pesca, lancha rápida y otros tipos de barcos o embarcaciones pequeñas
- Características eléctricas:
- 12V 10W



Código	Número	Color de luz	Precio
<b>15LUCES-089CH</b>	<b>BZYX02</b>	<b>Rojo</b>	<b>\$348.00</b>

Unidad: 1 Pieza Master: 1 Pieza Precios en catálogo de Deportes

## Luz de navegación y señalización para barco

- Características:
- Luz LED
  - Color de cuerpo: plateado
  - De fácil instalación
  - Ideal para barcos, pontón, barco de pesca, lancha rápida y otros tipos de barcos o embarcaciones pequeñas
- Características eléctricas:
- 12V 1.5W



Código	Número	Color de luz	Precio
<b>15LUCES-090CH</b>	<b>BZYX02</b>	<b>Verde/roja</b>	<b>\$672.80</b>

Unidad: 1 Juego ( Par ) Master: 1 Par Precios en catálogo de Deportes

## Luz de navegación y señalización para barco

- Características:
- Luz LED
  - Color de cuerpo: negro
  - De fácil instalación
  - Ideal para barcos, pontón, barco de pesca, lancha rápida y otros tipos de barcos o embarcaciones pequeñas
- Características eléctricas:
- 12-24V 3W



Código	Número	Color de luz	Precio
<b>15LUCES-091CH</b>	<b>CXH-8YB</b>	<b>Verde/roja</b>	<b>\$730.80</b>

Unidad: 1 Juego ( Par ) Master: 1 Par Precios en catálogo de Deportes

## Luz de navegación y señalización para barco

- Características:
- Luz LED
  - Color de cuerpo: negro
  - De fácil instalación
  - Ideal para barcos, pontón, barco de pesca, lancha rápida y otros tipos de barcos o embarcaciones pequeñas
- Características eléctricas:
- 12V 1W



Código	Número	Color de luz	Precio
<b>15LUCES-092CH</b>	<b>CXH-5P</b>	<b>Verde/roja</b>	<b>\$1,514.96</b>

Unidad: 1 Juego ( Par ) Master: 1 Par Precios en catálogo de Deportes

## Luz de navegación y señalización para barco

- Características:
- Luz LED
  - Color de cuerpo: plateado
  - De fácil instalación
  - Ideal para barcos, pontón, barco de pesca, lancha rápida y otros tipos de barcos o embarcaciones pequeñas
- Características eléctricas:
- 12V 3W



Código	Número	Color de luz	Precio
<b>15LUCES-093CH</b>	<b>BZYX33</b>	<b>Verde/roja</b>	<b>\$1,547.44</b>

Unidad: 1 Pieza Master: 1 Par Precios en catálogo de Deportes

## LUCES DE NAVEGACIÓN USOS RECOMENDADOS

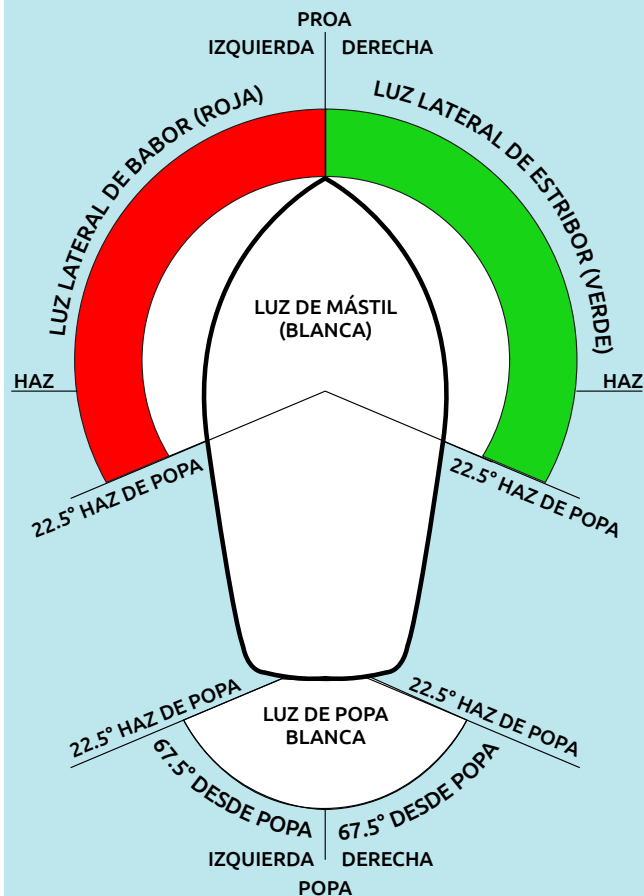

## Panel de interruptores

- Características:
- Material: ABS
  - Dos entradas USB Tipo A
  - Color negro
  - Tamaño: 130 x 120 mm

- Características eléctricas:
- Voltaje máximo: 12V
  - Corriente máxima: 20A



Código	Número	Precio
15PANEL-001CH	R4S2	\$1,113.60

Unidad: 1 Pieza Master: 1 Pieza

Precios en catálogo de Deportes

## Panel de interruptores

- Características:
- Material: ABS
  - Color negro
  - Tamaño: 120 x 131mm
- Características eléctricas:
- Voltaje nominal: 12V
  - Voltaje de aislamiento: 12V
  - Interruptor: 4 (5Ax1, 10Ax2, 15Ax1)



Código	Número	Precio
15PANEL-002CH	BP4	\$1,042.84

Unidad: 1 Pieza Master: 1 Pieza

Precios en catálogo de Deportes

## Botón de encendido

- Características:
- Diámetro: 16 mm
  - Material de la carcasa: níquel chapado en latón.
  - Material del pulsador: acero inoxidable
  - Auto bloqueo



Código	Número	Color	Precio
15BOTON-001CH	DSS-G	Verde	\$121.80
15BOTON-002CH	DSS-R	Rojo	\$121.80
15BOTON-003CH	DSS-B	Azul	\$121.80

Unidad: 1 Pieza Master: 1 Pieza

Precios en catálogo de Deportes

## Interruptor de batería

- Características:
- Material: ABS
  - Operación: 2 posiciones

- Características eléctricas:
- Voltaje 48 Vcc
  - Modo continuo: 300A
  - Modo intermitente: 700A



Código	Número	Precio
15INTERR001CH	MT127A	\$486.04

Unidad: 1 Pieza Master: 1 Pieza

Precios en catálogo de Deportes

## Aislador de batería

- Características:
- Material: ABS + cobre
- Características eléctricas:
- Voltaje: 12V
  - Voltaje máximo: 48V



Código	Número	Precio
15INTERR002CH	MT312	\$119.48

Unidad: 1 Pieza Master: 1 Pieza

Precios en catálogo de Deportes

## Interruptor de batería

- Características:
- Operación: 2 posiciones (encendido/apagado)

- Características eléctricas:
- Voltaje máximo: 32V CC
  - Corriente continua: 300A
  - Corriente intermitente: 500A (5 min)
  - Corriente de arranque: 900A



Código	Número	Precio
15INTERR003CH	MT085	\$874.64

Unidad: 1 Pieza Master: 1 Pieza

Precios en catálogo de Deportes

## Enchufe

- Características:
- Material: ABS
  - Dos entradas USB Tipo A
  - Color negro
  - Tamaño: 21x37x50.3 mm
  - Peso: 23.8 g
- Características eléctricas:
- Entrada: cc 12 V/24 V.
  - Salida: 5V 3.1A



Código	Número	Precio
15ENCHUF001CH	DS2013	\$206.48

Unidad: 1 Pieza Master: 1 Pieza

Precios en catálogo de Deportes



## Voltímetro

- Características:
- Material: ABS
  - Color negro
  - Pantalla: solo digital
  - Color del LED: azul, rojo, verde, etc.
  - Rango de medición: 12V-24V, 0-10A
  - Temperatura de funcionamiento: -10/+55
  - Dimensiones: 27.9 x 50.2 mm



Código	Número	Precio
15VOLTIM001CH	DS8010	\$491.84

Unidad: 1 Pieza Master: 1 Pieza

Precios en catálogo de Deportes

## Estabilizadores para bote

- Características:
- Material: ABS
  - Accesorios para motores fuera de borda
  - Tamaño: pieza única 18 x18 cm
  - Grosor: 1-2,3 cm



Código	Número	Precio
15ESTABI001CH	MWB002	\$1,074.16

Unidad: 1 Pieza Master: 1 Pieza

Precios en catálogo de Deportes

## Bomba hidráulica manual

- Características:
- Sistema hidráulico de dos etapas
  - Presión nominal: 700 bar (10000 PSI)
  - Capacidad del depósito: 700 cc.
  - Manguera de 1.8m
  - Cople con entrada hembra
  - Longitud bomba: 520 mm



MANGUERA DE 1.8M

Código	Número	Precio
14BOMBAS069CH	HHB-700	\$7,928.60

Unidad: Caja 1 pieza Master: 1 caja

## Barra de extensión soporte de carga

- Características:
- Fácil de usar
  - Tubo de acero galvanizado
  - Muy útil para asegurar que la carga no se caiga
  - Universal para todo tipo de usos de soporte de carga
  - Altura: Mínima: 226cm, Máxima: 266cm

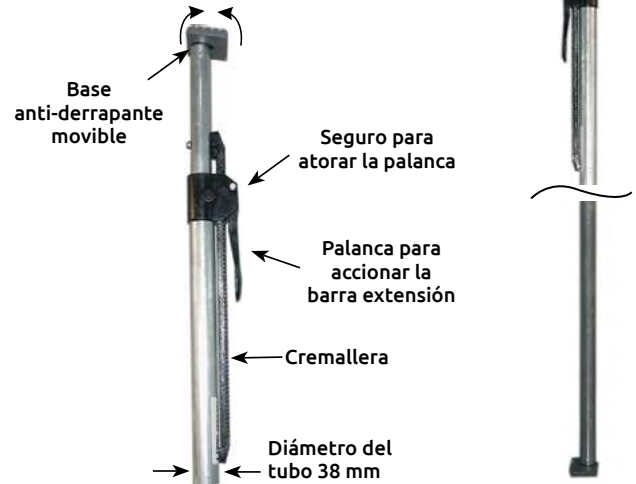

Código	Número	Precio
14BARRA-002PI	RU100S	\$992.96

Unidad: 1 pieza Master: 50 piezas

## Gato mecánico para tráiler

- Características:
- Terminado esmaltado y galvanizado
  - Rueda de hule solida

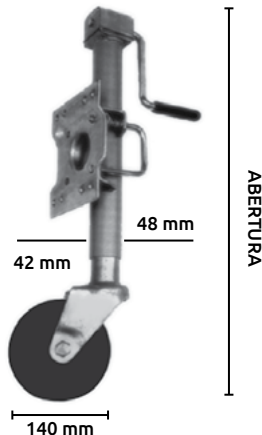

CON LLANTAS

Código	Número	Capacidad lbs	Capacidad kg	Abertura Min.	Abertura Max.	Peso neto aprox. Kg	Precio
16GATOME022CH	33019	1000	453	510	780	14	\$2,193.56

Unidad: 1 pieza Master: 1 pieza

## Gato mecánico para tráiler

- Características:
- Material: Acero
  - Color Plateado
  - Con rueda resistente giratoria, manivela lateral
  - Mecanismo de levante reforzado
  - Incluye accesorios de montaje
  - Para remolques cama baja

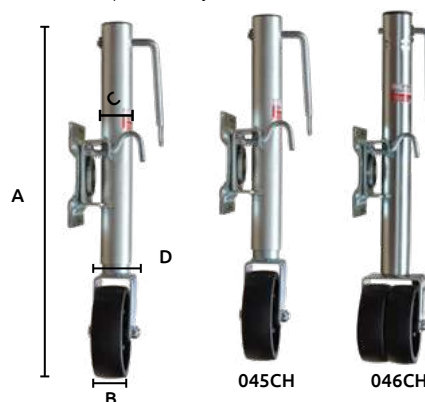

CON LLANTAS

Código	Número	Capacidad Máx.		Medidas (cm)				Llantas
		(Ton)	(Kg)	(A)	(B)	(C)	(D)	
16GATOME045CH	33019	0.45	453	57	4.5	4.8	4.2	1
16GATOME046CH	33009	0.68	680	67	9.4	5.4	4.8	2

Unidad: 1 pieza Master: 1 pieza

## Gato mecánico de "cremallera"



- Características :
- Aleación de acero forjado
  - Mango plegable
  - Con cremallera
  - Equipado con garra fija
  - Ideal para manejar maquinaria pesada



PARA TRABAJO PESADO

Código	Número	Capacidad		Altura mm		Precio
		Lbs.	Kg	Min.	Max.	
16GATOME027CH	SJ-20	44.092	20.000	880	1180	\$29,791.12
16GATOME028CH	SJ-25	55.115	25.000	950	1360	\$41,565.12

Unidad: 1 pieza Master: 1 pieza

## Gatos mecánicos "Ferrocarrileros"

- Características :
- La carga se levanta diente a diente cuando se mueve la leva reversible a la posición deseada
  - La carga se baja de la misma manera cuando la leva reversible se mueve hacia la posición de abajo
  - Los múltiples dientes en la cremallera proporcionan una mayor área de contacto con la misma
  - Los resortes ajustables incorporan resortes niquelados para resistir la corrosión
  - Están maquinados con precisión
  - La base amplia, abovedada y acostillada proporciona un rígido y firme apoyo
  - Aplicaciones: en campos petroleros, astilleros, en la minería, construcción, en trabajos pesados, industriales, y de mantenimiento
- + El doble receptáculo para la palanca, permite su operación en espacios reducidos.



PARA TRABAJO PESADO

Código	Altura mm	Barra mm	Medida mm	Peso neto		
					Min.	Max.
+16GATOME018CH	361	530	35	215	190 x 127	11
+16GATOME019CH	419	619	40	235	219 x 146	18
+16GATOME020CH	590	900	50	348	250 x 184	30
16GATOME047CH	320	830	50	350	260 x 160	27

Código	Número	Capacidad tonelada	Precio
+16GATOME018CH	QD-5	5	\$6,406.68
+16GATOME019CH	QD-10	10	\$8,324.16
+16GATOME020CH	QD-15	15	\$13,554.60
16GATOME047CH	QD-20	20	\$13,873.60

Unidad: 1 pieza Master: 1 pieza

## Juego de reparación para gato mecánico

- Características:
- Juego de refacciones para gato mecánico de 20 toneladas
  - Material: acero
  - Incluye: 2 muelas, 1 gatillo, 1 palanca, 1 resorte
  - Refacciones par reparación del código: 16GATOME047CH



Código	Para modelo	Capacidad de carga	Precio
16REFGAT057CH	QD-20T	20T	\$3,352.40

Unidad: 1 pieza Master: 1 pieza

## Palanca para gato mecánico



- Características:
- Hecha de acero
  - Color rojo



Código	Para modelo	Capacidad de carga	Precio
16REFGAT058CH	QD-10	10 Toneladas	\$83.52
16REFGAT059CH	QD-15	15 Toneladas	\$489.52
16REFGAT044CH	QD-5 Nuevo	5 Toneladas	\$549.84
16REFGAT045CH	QD-10 Nuevo	10 Toneladas	\$615.96
16REFGAT046CH	QD-15 Nuevo	15 Toneladas	\$769.08

Unidad: 1 pieza Master: 1 pieza

## Cremallera para gato mecánico

- Material: acero
- Ideal para gatos mecánicos ferrocarrileros KARLEN



Código	Para modelo	Capacidad de carga	Precio
16GATOME030CH	QD-5	5T	\$1,160.00
16GATOME034CH	QD-10	10T	\$1,670.40
16GATOME038CH	QD-15	15T	\$3,024.12
16REFGAT034CH	QD-5 Nuevo	5T	\$338.72
16REFGAT035CH	QD-10 Nuevo	10T	\$451.24
16REFGAT036CH	QD-15 Nuevo	15T	\$564.92

Unidad: 1 pieza Master: 1 pieza

## Buje metálico para gato mecánico

- Material: acero
- Ideal para gatos mecánicos ferrocarrileros KARLEN



Código	Para gatos modelo	Precio
16GATOME042CH	QD-5 Nuevo	\$395.56
16GATOME043CH	QD-10 Nuevo	\$690.20
16GATOME044CH	QD-15 Nuevo	\$788.80

Unidad: 1 pieza Master: 1 pieza

## Perno para gato mecánico modelo viejo

- Características:
- Material: Acero

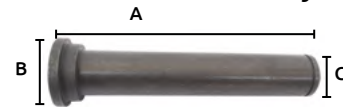

Código	Medidas mm			Compatible	Precio
	A	B	C		
16REFGAT010CH	100	16	---	QD-5	\$553.32
16REFGAT011CH	104	20	16	QD-5	\$553.32
16REFGAT012CH	113	25	20	QD-10	\$722.68
16REFGAT013CH	97	25	20	QD-10	\$722.68
16REFGAT014CH	117	30	20	QD-15	\$807.36
16REFGAT015CH	100	30	20	QD-15	\$807.36

Unidad: 1 pieza Master: 1 pieza



## Refacciones para gato mecánico

- Características:
- Para modelo QD-5
  - Ideal para gatos mecánicos ferrocarrileros KARLEN

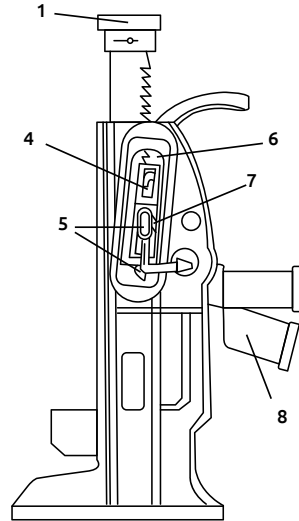
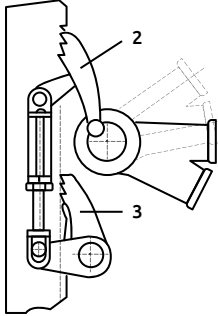

No. en esquema	Código	Para gatos modelo	Descripción	Precio
No.1	16REFGAT022CH	QD-5 Viejo	Soporte superior	\$360.76
No.1	16REFGAT023CH	QD-5 Nuevo	Soporte superior	\$353.80
No.2	16REFGAT028CH	QD-5 JAW1	Mordaza superior	\$881.60
No.3	16REFGAT031CH	QD-5 JAW2	Mordaza inferior	\$342.20
No.4	16REFGAT038CH	QD-5	Resorte superior	\$99.76
No.4	16REFGAT041CH	QD-5	Resorte inferior	\$99.76
No.5	16REFGAT054CH	QD-5	Juego de refacciones	\$934.96
No.6	16GATOME031CH	QD-5	Engrane fijo	\$148.48
No.7	16GATOME032CH	QD-5	Engrane movable	\$95.12
No.8	16REFGAT047CH	QD-5	Palanca de levante	\$395.56

Unidad: 1 pieza Master: 1 pieza

- Características:
- Para modelo Q-10 y QD-15
  - Ideal para gatos mecánicos ferrocarrileros KARLEN

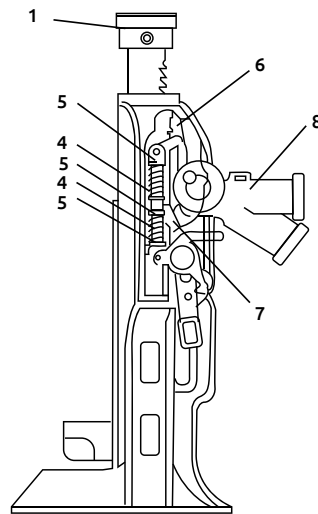
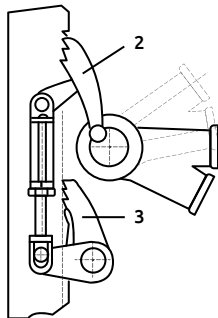

No. en esquema	Código	Para gatos modelo	Descripción	Precio
No.1	16REFGAT024CH	QD-10 Viejo	Soporte superior	\$410.64
No.1	16REFGAT026CH	QD-15 Viejo	Soporte superior	\$535.92
No.1	16REFGAT025CH	QD-10 Nuevo	Soporte superior	\$339.88
No.1	16REFGAT027CH	QD-15 Nuevo	Soporte superior	\$407.16
No.2	16REFGAT029CH	QD-10 JAW1	Mordaza superior	\$1,475.52
No.2	16REFGAT030CH	QD-15 JAW1	Mordaza superior	\$2,207.48
No.3	16REFGAT032CH	QD-10 JAW2	Mordaza inferior	\$174.00
No.3	16REFGAT033CH	QD-15 JAW2	Mordaza inferior	\$208.80
No.4	16REFGAT039CH	QD-10	Resorte superior	\$99.76
No.4	16REFGAT040CH	QD-15	Resorte superior	\$99.76
No.4	16REFGAT042CH	QD-10	Resorte inferior	\$99.76
No.4	16REFGAT043CH	QD-15	Resorte inferior	\$99.76
No.5	16REFGAT055CH	QD-10	Juego de refacciones	\$1,142.60
No.5	16REFGAT056CH	QD-15	Juego de refacciones	\$1,172.76
No.6	16GATOME035CH	QD-10	Engrane fijo	\$232.00
No.6	16GATOME039CH	QD-15	Engrane fijo	\$257.52
No.7	16GATOME036CH	QD-10	Engrane movable	\$206.48
No.7	16GATOME040CH	QD-15	Engrane movable	\$254.04
No.8	16REFGAT048CH	QD-10	Palanca de levante	\$439.64
No.8	16REFGAT049CH	QD-15	Palanca de levante	\$526.64

Unidad: 1 pieza Master: 1 pieza

## Gato de patín

- Características:
- Material: Acero
  - Color Rojo
  - Con válvula de seguridad para prevenir sobrecargas



OFERTA POR VOLUMEN \*

Código	Número	Capacidad (Ton)	Capacidad (Kg)	Medida A (cm)	Elevación (mm) Mín	Elevación (mm) Máx	Precio
*16GATOPA056CH	BM03-88070	2	2,000	40	135	320	\$1,530.04
16GATOPA057CH	BM03-88301	3	3,000	50	140	500	\$5,336.00
16GATOPA058CH	BM03-88302	4	4,000	80.3	145	520	\$10,812.36

Unidad: 1 pieza Master: 1 pieza

## Gato de patín largo

Características :

- Material: Acero
- Color Rojo
- Con válvula de seguridad para prevenir sobrecargas
- Bomba dual para elevación rápida

**SPARELLI**  
FORZA DENTRO

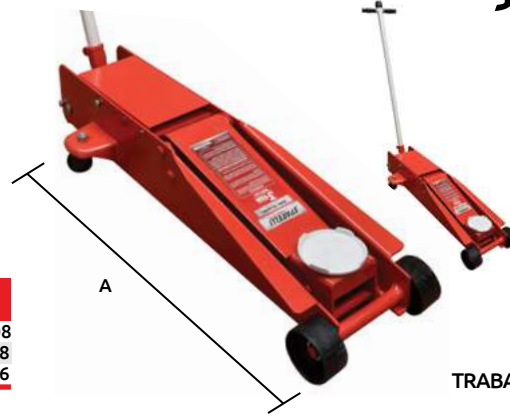

CON  
LLANTAS  
PARA  
TRABAJO REGULAR

Código	Número	Capacidad (Ton)	Medida (Kg)	Elevación (mm)	Min	Máx	Precio
16GATOPA059CH	FL02	2	2,000	104.5	140	1,200	\$10,078.08
16GATOPA060CH	FL02	3	3,000	98	140	1,200	\$10,681.28
16GATOPA061CH	S/N	5	5,000	151	160	600	\$18,793.16

Unidad: 1 pieza Master: 1 pieza

## Gato hidráulico para carrocerías

Características :

- Material: Acero, color rojo
- Para levantar, empujar, tirar, enderezar, extender y doblar en tareas de reparación de carrocería y marco de automóviles
- Incluye bomba, cilindro y accesorios en estuche que contiene:
  - \* Bomba de mano hidráulica
  - \* Manguera
  - \* Estabilizador
  - \* Tubos de extracción
  - \* Conector macho
  - \* Cabeza

OFERTA  
POR VOLUMEN

Código	Número	Capacidad Máx. (Ton)	Peso (Kg)	Precio
16GATOH1003CH	BM14-01103	10	10,000	\$7,905.40

Unidad: 1 pieza Master: 1 pieza



ESTUCHE  
PARA  
TRABAJO REGULAR

## Juego de reparación para gatos hidráulicos

Características:

- Empaques
- Retenes
- Bolas de acero
- Seguros



Código	Número	Para gato de	Precio
16GATOPA020EK	ROJO-2	2 toneladas	\$155.44

Unidad: 1 juego Master: 1 juego

## Gato hidráulico de botella

Características:

- Capacidad: 32 toneladas
- Peso aprox.: 16.5 Kg.
- Altura A: 180mm
- Altura B: 285mm
- Altura C: 465mm

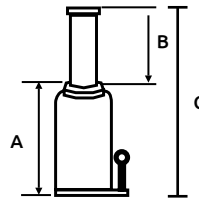

**SPARELLI**  
FORZA DENTRO

Código	Número	Precio
16GATOBO018CH	ST3203	\$3,207.40

Unidad: 1 pieza Master: 1 pieza

## Gato hidráulico de botella

Características:

- Capacidad: 50 toneladas
- Peso aprox.: 30 Kg.
- Altura A: 180mm
- Altura B: 300mm
- Altura C: 480mm

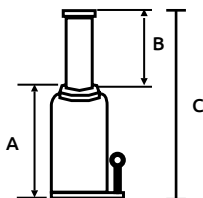

**SPARELLI**  
FORZA DENTRO

Código	Número	Precio
16GATOBO017CH	ST5003	\$5,229.28

Unidad: 1 pieza Master: 1 pieza

## Gato de soporte

Características:

- Base: 25 x25

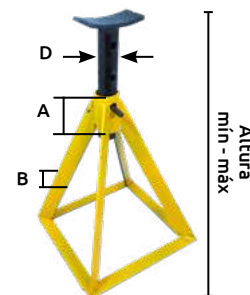

Código	Medidas mm			Cap. T.	Altura mm		Peso neto aprox.	Precio
	A	B	D		min	máx		
16GATOSO014SM	60	32	35	2	320	420	5,4 Kg.	\$358.32
16GATOSO015SM	70	38	35	3	325	425		\$474.09

Unidad: 1 pieza Master: 1 pieza



### Gato hidráulico para moto

- Características :
- Material: Acero
  - Color: Negro
  - Almohadillas de goma antideslizantes
  - Peso: 27/29.5 Kg



PARA TRABAJO PESADO

Código	Capacidad		Elevación (cm)		Superficie (cm)	Precio
	(Lbs)	(kg)	Mín	Máx		
16GATOB0019CH	300	136.07	35	87	41X35	\$5,069.20

Unidad: 1 pieza Master: 1 pieza

Precio en catálogo de motos

### Gato para motos

- Características :
- Material: Acero
  - Color Negro
  - Incluye 4 ruedas giratorias
  - Material de polipropileno
  - Peso: 5.20/5.40 Kg



PARA TRABAJO PESADO

Código	Capacidad		Precio
	(Lbs)	(kg)	
16GATOB0020CH	750	340.19	\$1,366.48

Unidad: 1 pieza Master: 1 pieza

Precio en catálogo de motos

### Pluma hidráulica plegable



- Características :
- Material: Acero
  - Color: Rojo
  - Estructura de acero

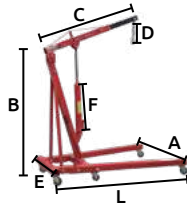

Usos: automotriz, construcción, talleres



PLEGABLE



CON LLANTAS PARA TRABAJO PESADO

Código	Número	Capacidad Máx. (Ton)	Medidas (cm)						Precio	
			(A)	(B)	(C)	(D)	(E)	(F)		(L)
16PLUMAH012CH	BM04-92200	2	90	145	90	27	59	56	160	\$11,507.20

Unidad: 1 pieza Master: 1 pieza

### Patín de carga

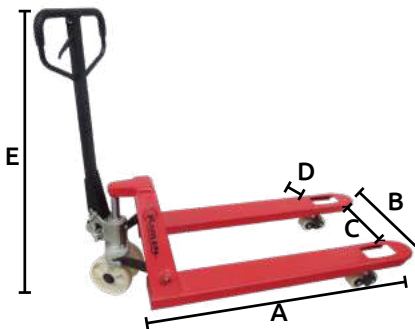

- Características:
- Fabricado con acero de alta calidad, resistente, robusto y durable
  - Resistente a la corrosión
  - Válvula de protección de sobrecarga para una operación segura
  - Dirección 210°
  - Color: rojo
  - Ruedas de nylon



Ideal para transportar todo tipo de carga en tiendas y almacenes



CON RUEDAS



PARA TRABAJO PESADO

Código	Número	Capacidad de carga	Tamaño de horquilla (mm)					Altura (mm)		Peso	Precio
			A	B	C	D	E	mín	máx		
14PATINC012CH	M25	2.5 TON	1220	685	360	160	1240	85	200	70 Kg	\$9,646.56
14PATINC013CH	M30	3 TON	1220	685	360	160	1240	85	200	73 Kg	\$11,220.68

Unidad: 1 pieza. Master: 1 pieza.

### Patín de carga hidráulico tipo tijera de alta elevación



- Características:
- Altura ajustable
  - Con estabilizadores que se extienden automáticamente
  - Reduce la velocidad de descenso, para evitar daños en cargas pesadas
  - Doble pistón
  - Color: rojo
  - Ruedas de nylon



CON RUEDAS



PARA TRABAJO PESADO

Código	Número	Capacidad de carga	Tamaño de horquilla (mm)					Altura (mm)		Peso	Precio
			A	B	C	D	E	mín	máx		
14PATINC014CH	MX15B	1.5 TON	1150	520	190	160	1260	85	800	98 kg	\$34,081.96

Unidad: 1 pieza. Master: 1 pieza.





### Patín de carga "Tortuga"

Características:

- Ruedas de poliuretano
- Con jaladera

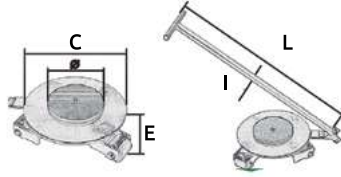

Código	Número	Capacidad de carga máxima	Ruedas	Medidas en mm				Precio
				Base C	Disco Ø	E	Barra L I	
14PATINC010CH	CRW-03	3 Toneladas	4	400	170	95	95 40	\$8,981.88

Unidad: 1 pieza Master: 1 pieza

### Patín de carga "Tortuga"

Características:

- Ruedas de nylon

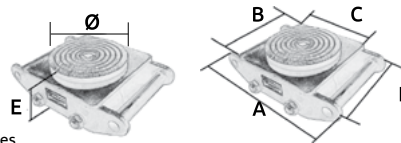

\*NOTA: La capacidad de carga que soporta debe contemplarse que es al distribuirse en al menos 4 patines

Código	Número	Capacidad (Ton) Máxima*	Ruedas	Medidas en mm				Precio
				Base A L	B superior B	Disco Ø	E	
14PATINC005CH	CTB-06	6	4	300	195	180		\$3,201.60
14PATINC006CH	CTB-08	8	6	400	225	200	155 110	\$5,460.12
14PATINC007CH	CTB-12	12	8	500	355	205	137	\$6,509.92

Unidad: 1 pieza Master: 1 pieza

### Rueda para patín de carga sin balero

Características:

- Utilizada para los Patines de carga conocidos como "Tortugas"
- Datos Técnicos
- Material: Poliuretano
- Utiliza balero: 6204ZZ (No incluido)



Código	Medidas (mm) (A) (B)	Precio
14RODAJA195CH	93 80	\$367.72

Unidad: 1 pieza Master: 18 piezas

### Rueda para patín de carga con balero

Características:

- Utilizada para los Patines de carga conocidos como "Tortugas"
- Para usarse con el patín del código 14PATINC010CH,005CH,006CH Y 007CH.
- Datos técnicos
- Balero 6204ZZ
- Material Plástico

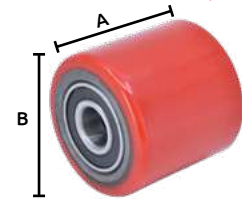

Código	Medidas (mm) (A) (B)	Precio
14RODAJA196CH	70 80	\$338.72
14RODAJA204CH	70 75	\$328.28

Unidad: 1 pieza Master: 27 piezas

### Rueda guía para patín de carga

Características:

- Utilizada para los Patines de carga
- Material: Plástico
- Color: Marfil



Código	Medidas (mm) (A) (B)	Precio
14RODAJA197CH	50 28	\$34.22

Unidad: 1 pieza Master: 100 piezas

### Rueda guía para patín de carga

Características:

- Utilizada para los Patines de carga
- Material: Polipropileno
- Color: Marfil
- Compatible con balero 6204 (no incluido)



Código	Medidas (mm) (A) (B) (C)	Precio
14RODAJA198CH	180 50 46.4	\$174.00

Unidad: 1 pieza Master: 24 piezas

### Rueda guía para patín de carga

Características:

- Para patines de carga
- Material nylon
- Color marfil

\*\* Incluye dos baleros 6204ZZ

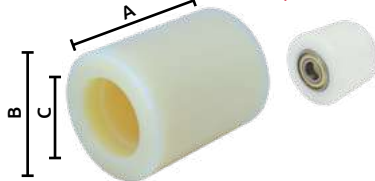

Código	Medidas (mm) (A) (B) (C)	Precio
14RODAJA222CH	70 80 47	\$82.36
** 14RODAJA311CH	70 80 47	\$160.08
* 14RODAJA294CH	95 76 44	\$325.96
14RODAJA283CH	99 80 47	\$113.68

Unidad: 1 pieza Master: 1 pieza

\*SIN OFERTA ESPECIAL

### Rueda guía para patín de carga

Características:

- Para patines de carga
- Material nylon
- Color marfil

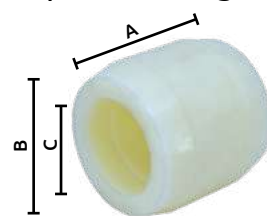

Código	Medidas (mm) (A) (B) (C)	Precio
14RODAJA223CH	74 70 47	\$156.60

Unidad: 1 pieza Master: 1 pieza



## Mesa de elevación manual



- Características:
- Material: Acero
  - Color amarillo/negro
  - Con válvula de seguridad para prevenir sobrecargas
  - Tamaño de plancha: 905 x 500 x 50 mm
  - Tamaño de la rueda:  $\Phi$  125 x 50 mm
  - Peso: 48 Kg



Código	Número	Capacidad		Elevación (cm)		Precio
		(Lb)	(Kg)	Mín.	Máx.	
14PATINC016CH	s/n	770	350	35	130	\$22,891.44

## Carro plataforma



- Características:
- Material: Acero
  - Color: Rojo/Azul
  - Llanta sólida de goma



PARA TRABAJO REGULAR

Código	Número	Capacidad Kg	Medidas mm			Precio
			L	A	B	
15CARPLA001CH	PH158	158	735	475	820	\$1,858.32
15CARPLA002CH	PH300	300	916	616	863	\$3,828.00

Unidad: 1 pieza Master: 1 pieza

## Diablo bodeguero

- Características:
- Material: Acero
  - Color: Azul



PARA TRABAJO REGULAR

Código	Número	Capacidad Kg	Medidas mm		Precio
			L	A	
14DIABLO014SM	1	75	920	370	\$1,473.20
14DIABLO010SM	4	100	720	380	\$1,083.44
14DIABLO012SM	S/N	300	1220	410	\$1,788.72
14DIABLO013SM	6	400	1230	460	\$1,999.84

Unidad: 1 pieza Master: 1 pieza

## Eje para ruedas de diablo bodeguero



- Características:
- Material acero
  - Acabado natural
  - Incluye tuercas de sujeción

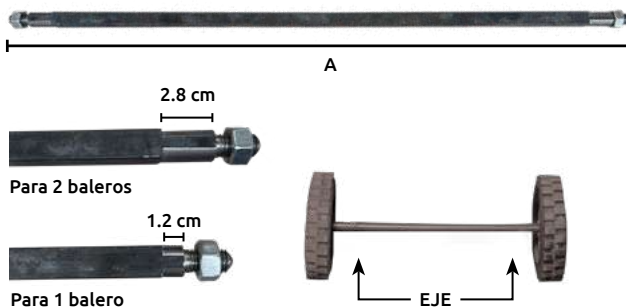

Código	Medida A	Para llanta con	Precio
14EJEDIA001SM	40CM	1 balero	\$120.81
14EJEDIA002SM	50CM		\$145.93
14EJEDIA003SM	60CM		\$171.10
14EJEDIA004SM	50CM	2 baleros	\$145.93
14EJEDIA005SM	60CM		\$171.10
14EJEDIA006SM	70CM		\$196.27
14EJEDIA007SM	80CM		\$221.44

Unidad: 1 pieza Master: 1 pieza

## Llanta imponchable

Características:

- Neumático relleno de poliuretano a prueba de pinchazos
- Alta capacidad abrasiva y rendimiento de tracción.
- Baja dureza
- Excelente resistencia a la intemperie



Código	Diámetro rueda		Pisada	Diámetro	Baleros	Precio
	pulg	mm	mm	Interior		
16RUEDAS015CH	6	155	50.80	5/8"	2 (16 mm)	\$233.16
16RUEDAS016CH	8	203	63.50		2 (16 mm)	\$339.88
16RUEDAS017CH	10	250	76.20		2 (19 mm)	\$477.92
16RUEDAS018CH	16	405	101.60		2 (19 mm)	\$636.84

Unidad: 1 pieza Master: 1 pieza



## Rueda tipo tractor

Características:

- Rueda de vinil
- 1 Balero



Código	Diámetro rueda		Pisada	Diámetro	Baleros	Precio
	pulg	mm	mm	Interior		
14RODAJA201SM	4	105	29	3/8"	1	\$48.72
14RODAJA202SM	5	130	29	3/8"	1	\$48.72
14RODAJA203SM	5	135	33	5/8"	1	\$75.63
14RODAJA213SM	6	155	33	3/8"	1	\$79.17
14RODAJA214SM	6	155	35	5/8"	1	\$93.21

Unidad: 1 pieza Master: 6 piezas

Características:

- Rodaja de hule
- Para carrito de mandado reforzado para ejercitador y aparato de soldar pequeño
- Rueda sólida
- Para diablos bodegueros
- Rueda de hule



Código	Diámetro rueda		Pisada	Diámetro	Baleros	Precio
	pulg	mm	mm	interior mm		
14RODAJA245SM	5	125	33	3/8"	1	\$79.29
14RODAJA246SM	5	130	33	5/8"	1	\$86.83
14RODAJA065SM	6	155	35	5/8"	1	\$108.23
14RODAJA033SM	6	155	45	5/8"	2	\$158.51
14RODAJA207SM*	7	176	35	3/8"	1	\$27.84
14RODAJA066SM	7	180	40	5/8"	1	\$110.78
14RODAJA067SM	7	180	40	5/8"	2	\$168.61
14RODAJA034SM	8	203	40	5/8"	2	\$191.23
14RODAJA247SM	9	230	40	5/8"	2	\$206.36
<b>N</b> 14RODAJA248SM	10	245	50	5/8"	2	\$249.11
* 14RODAJA208SM	8	200	40	5/8"	1	\$31.32
* 14RODAJA210SM	10	250	40	5/8"	1	\$37.12

Unidad: 1 pieza Master: 1 pieza



208SM/210SM

## Rueda de resina fenólica

Características:

- Rueda de resina fenólica color negro
- Con balero de rodillos
- \* Buena resistencia a líquidos solubles y ácidos, excelentes propiedades mecánicas y resistencia a la temperatura y corrosión
- \* Ideal para utilizarse en pisos de: acero antiderrapante, cemento, ladrillo y madera

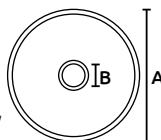

Código	Número	Medidas (mm)		Dimensiones	Capacidad de carga Kg	Precio
		A	B			
14RODAJA266CH	S51100	100	50	4"	250	\$252.88
14RODAJA267CH	S51125	125	50	5"	300	\$312.04
14RODAJA268CH	S51150	150	50	6"	400	\$380.48
14RODAJA269CH	S51200	200	50	8"	500	\$638.00

Unidad: 1 pieza Master: 1 pieza



## Rueda con rin de aluminio

Características:

- Rin de aluminio
- Con 2 baleros
- Rueda de hule
- Tipo de balero: 6203



Código	Diámetro rueda	Pisada	Diámetro	Capacidad	Precio
	mm	mm	interior mm	de carga kg	
14RODAJA240SM	127	50	17.0	160	\$518.52

Unidad: 1 pieza Master: 1 pieza



Rueda con rin de aluminio



- Características:
- Rin de aluminio
  - Con 2 baleros
  - Rueda de hule
  - Tipo de balero: 6203

Código	Diámetro rueda mm	Pisada mm	Diámetro interior mm	Capacidad de carga kg	Precio
14RODAJA241SM	152	50	17.0	175	\$566.78

Unidad: 1 pieza Master: 1 pieza



- Características:
- Rin de aluminio
  - Con 2 baleros
  - Rueda de hule
  - Tipo de balero: 6203

Código	Diámetro rueda mm	Pisada mm	Diámetro interior mm	Capacidad de carga kg	Precio
14RODAJA242SM	200	50	17.0	200	\$759.34

Unidad: 1 pieza Master: 1 pieza

Rueda con rin de aluminio



- Características:
- Rin de aluminio
  - Con 2 baleros
  - Rueda de hule
  - Tipo de balero: 6305

Código	Diámetro rueda mm	Pisada mm	Diámetro interior mm	Capacidad de carga kg	Precio
14RODAJA243SM	210	55	28	260	\$832.88

Unidad: 1 pieza Master: 1 pieza



- Características:
- Rin de aluminio
  - Con 2 baleros
  - Rueda de hule
  - Tipo de balero: 6305

Código	Diámetro rueda mm	Pisada mm	Diámetro interior mm	Capacidad de carga kg	Precio
14RODAJA244SM	300	50	28	570	\$1,350.24

Unidad: 1 pieza Master: 1 pieza

Rueda vulcanizada rayo de aluminio



- Características:
- 100% hule
  - Llanta vulcanizada
  - 2 baleros
  - Rin de aluminio

Código	Diámetro pulg	Grosor mm	Baleros de entrada mm	Capacidad de carga Kg	Precio
14RODAJA215SM	6 X 1 1/2	152.4 X 38.1	17	80	\$488.13
14RODAJA217SM	8 X 1 1/2	203.2 X 38.1	17	110	\$637.30
14RODAJA218SM	10 X 2	254.0 X 50.8	25	300	\$1,263.70
14RODAJA219SM	12 X 2	304.8 X 50.8	25	500	\$1,496.92

Unidad: 1 pieza Master: 6 piezas

Rueda tipo tractor



- Características:
- Rueda sólida de hule
  - Doble balero
  - Centro de fierro fundido
  - \* 1 balero

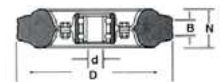

Código	Número	Medidas mm				Capacidad Kg	Precio
		D	d	N	B		
*14RODAJA071WW	S/N	200	10	43	20	50-100	\$220.40
14RODAJA070CH	DK010-B06	160	17	50	53	150	\$143.84
14RODAJA071CH	DK010-B08	200	25	60	53	200	\$206.48

Unidad: 1 pieza Master: 1 pieza



## Rueda de acero con rodamiento de rodillos

- Características:
- Rueda de acero
  - Con rodamiento de rodillos
  - Medida balero:
    - Interior: 13 mm
    - Exterior: 19 mm



Con grasera



Código	Diámetro rueda		Ancho		Capacidad de carga Kg	Precio
	pulg	mm	pulg	mm		
14RODAJA264CH	4	100	2"	50	350	\$329.44
14RODAJA265CH	6	150	2"	50	450	\$607.84

Unidad: 1 pieza Master: 1 pieza



## Rueda de poliuretano

- Características:
- Rueda de poliuretano
  - Con balero
  - Medida balero:
    - Interior: 11 mm
    - Exterior: 27.5 mm



Código	Diámetro rueda		Ancho		Capacidad de carga Kg	Precio
	pulg	mm	pulg	mm		
14RODAJA249CH	3	75	1 1/4"	32	80	\$67.28
14RODAJA250CH	4	100	1 1/4"	32	90	\$100.92
14RODAJA251CH	5	125	1 1/4"	32	100	\$131.08

Unidad: 1 pieza Master: 1 pieza



## Rueda con rin de plástico

- Características:
- Rueda de PVC
  - Rin de plástico
  - Con balero
  - Medida balero:
    - Interior: 10 mm
    - Exterior: 15 mm



Código	Diámetro rueda		Ancho		Capacidad de carga Kg	Precio
	pulg	mm	pulg	mm		
14RODAJA262CH	4	100	2"	50	120	\$153.12
14RODAJA263CH	6	150	2"	50	220	\$176.32

Unidad: 1 pieza Master: 1 pieza



## Rueda para carrito de supermercado

- Características:
- Rueda de PVC
  - Medida diametro interior: 8 mm
  - \*Con balero



Código	Diámetro rueda		Ancho		Capacidad de carga Kg	Precio
	pulg	mm	pulg	mm		
14RODAJA261CH	5	125	1 1/4"	32	100	\$126.44

Unidad: 1 pieza Master: 1 pieza



## Rueda plana y lisa

- Características:
- Rueda sólida de hule
  - Balero de rodillos

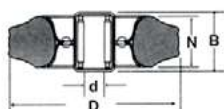

Código	Número	Medidas mm				Capacidad Kg	Precio
		D	d	N	B		
14RODAJA077CH	DK010-C05	125	17	37	44	100	\$60.32
14RODAJA078CH	DK010-C06	160	20	40	55	145	\$113.68
14RODAJA079CH	DK010-C08	200	20	50	57	185	\$126.44

Unidad: 1 pieza Master: 1 pieza





Llanta neumática con cámara



- Características :
- Rueda de hule 6" 6 x 2
  - Rin metálico con 2 baleros
  - Para diablos bodegueros



Código	Diámetro pulg	Diámetro mm	Pisada mm	Diámetro interior mm	Capas	Precio
14LLANTA010CC	6	152.4	40	12	4 PR	\$276.08

Unidad: 1 pieza Master: 10 piezas

- Características :
- Rueda de hule 8" 2.50 - 4
  - Rin metálico con 2 baleros
  - Para diablos bodegueros



Código	Diámetro pulg	Diámetro mm	Pisada mm	Diámetro interior mm	Capas	Precio
14LLANTA002CC	8	203	42	16	4 PR	\$338.72
14LLANTA018CC	8	203	42	16	2 PR	\$228.52

Unidad: 1 pieza Master: 10 piezas

- Características :
- Rueda de hule centro 4.10/3.50-4 2PR
  - Para diablos bodegueros y carretillas
  - Rin metálico
  - 2 Baleros



Código	Diámetro pulg	Diámetro mm	Pisada mm	Diámetro interior mm	Capas	Precio
14LLANTA003CH	10	254	73	16	2 PR	\$278.40

Unidad: 1 pieza Master: 10 piezas

- Características :
- Rueda de hule centro 4.00-6 2PR
  - Rin metálico
  - 2 Baleros
  - Para carretillas



Código	Diámetro pulg	Diámetro mm	Pisada mm	Diámetro interior mm	Capas	Precio
14LLANTA004CH	12	304.8	91	16	2 PR	\$342.20

Unidad: 1 pieza Master: 10 piezas

- Características :
- Rueda de hule 4.80/ 4.00-8
  - Rin metálico color rojo
  - 2 Baleros



Código	Diámetro pulg	Diámetro mm	Pisada mm	Capacidad de carga	Diámetro interior mm	Capas	Precio
14LLANTA006CH	16	406	65	150 kg	16	2 PR	\$842.16
14LLANTA008CH	16	406	75		16	4 PR	\$385.12

Unidad: 1 pieza Master: 10 piezas

- Características :
- Rueda de hule 4.80/4.00-8
  - Rin metálico color rojo
  - 2 Baleros



Código	Diámetro pulg	Diámetro mm	Pisada mm	Diámetro interior mm	Capas	Precio
14LLANTA012CH	16	406	70	16	4 PR	\$435.00

Unidad: 1 pieza Master: 10 piezas

Llanta neumática sin rin



- Características :
- Rueda de hule 4.80/4.00-8
  - Sin rin



Código	Diámetro pulg	Diámetro mm	Pisada mm	Diámetro interior mm	Capas	Precio
14LLANTA005CH	16	406	65	195	2 PR	\$139.20
14LLANTA007CH	16	406	75	220	4 PR	\$191.40
*14LLANTA011CH	16	406	70	220	4 PR	\$273.76

Unidad: 1 pieza Master: 10 piezas

\*SIN OFERTA POR VOLUMEN

Cámara para llanta



Código	Diámetro pulg	Diámetro mm	Precio
14LLANTA013CH	6	152	6x2 \$99.76
14LLANTA014CH	8	203	250-4 \$61.48
14LLANTA015CH	10	254	4010-3.50-4 \$64.96
14LLANTA017CH	12	305	4.00-6 \$124.12
14LLANTA016CH	16	406	4.80/4.00-8 \$68.44

Unidad: 1 pieza Master: 10 piezas

## Balero para carretilla

Características:  
Material: Acero al carbón

Código	Medidas pulgadas	Medidas (mm)			Precio
		A	B	C	
14BALERO020CH	1/2"	12.7	35	9	\$17.05
14BALERO005CH	5/8"	16	35	9	\$19.72
14BALERO006CH	3/4"	19	35	9	\$19.72

Unidad: 1 pieza Master: 50 piezas



## Balero para banda transportadora

Características:  
Material: Acero al carbón  
Tipo: Hexagonal

Medidas aproximadas:  
A 47mm  
B 45mm  
C 11mm  
D 14 mm

Código	Modelo	Número	Peso	Precio
14BALERO013CH	BPT48006	1	0.075	\$30.16

Unidad: 1 pieza Master: tubo con 12 piezas Precios en catálogo de Baleros

Características:  
Material: Acero al carbón  
Tipo: Hexagonal

Medidas aproximadas:  
A 50 mm  
B 47 mm  
C 11 mm  
D 16 mm

Código	Modelo	Número	Peso	Precio
14BALERO014CH	BPT508	2	0.084	\$30.16

Unidad: 1 pieza Master: tubo con 12 piezas Precios en catálogo de Baleros

Características:  
Material: Acero al carbón  
Tipo: Hexagonal

Medidas aproximadas:  
A 41 mm  
B 38 mm  
C 11 mm  
D 19 mm

Código	Modelo	Número	Peso	Precio
14BALERO015CH	BPT40767	3	0.079	\$29.00

Unidad: 1 pieza Master: tubo con 12 piezas Precios en catálogo de Baleros

Características:  
Material: Acero al carbón  
Tipo: Hexagonal

Medidas aproximadas:  
A 62 mm  
B 57 mm  
C 19mm  
D 29 mm

Código	Modelo	Número	Peso	Precio
14BALERO016CH	BPT618998	4	0.255	\$100.92

Unidad: 1 pieza Master: tubo con 12 piezas Precios en catálogo de Baleros

Características:  
Material: Acero al carbón

Medidas aproximadas:  
A 49 mm  
B 6 mm  
C 21 mm

Código	Modelo	Número	Peso	Precio
14BALERO017CH	RPT492125	5	0.071	\$18.10

Unidad: 1 pieza Master: tubo con 12 piezas Precios en catálogo de Baleros

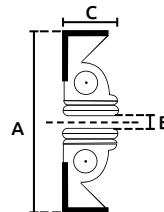
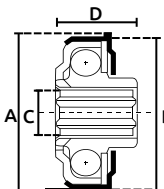
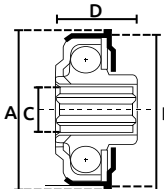
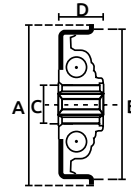
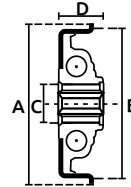

-Cuenta con sello para evitar polvo y partículas  
-No requiere de lubricación antes de usar

## Bola de transferencia

Características:  
• Diámetro bola principal: 1" 25.4 mm • Diámetro bola secundaria: 3.302 mm  
• Carcasa de transferencia de bola con brida de montaje con 2 orificios  
• Copa de soporte de acero al carbón endurecido galvanizado  
• Material de los rodamientos de bolas de soporte: 0.13" diámetro

Código	Número	Altura	Medida	Capacidad de carga	Material Acero	Precio
14BOLATR001CH	BT 254-0110	30.48 mm	1"/25.4 mm	50 kg	Al carbón	\$71.92
14BOLATR003CH	BT254-0110SS	30.18 mm	1"/25.4 mm	25kg	inoxidable	\$375.84

Unidad: 1 pieza Master: 1 pieza Precios en catálogo de Baleros



## Bola de transferencia con perno

Características:  
• Diámetro bola principal: 25.4 mm  
• Diámetro bola secundaria: 3.18 mm

Características:  
• Carcasa revestida de zinc-acero al carbón  
• Montaje de perno roscado 1/4"

Código	Número	Altura	Medida	Capacidad de carga	Material Acero	Precio
14BOLATR002CH	BT 254-0310	38.8 mm	1"/25.4 mm	68 kg	Al carbón	\$76.56
14BOLATR004CH	BT254-0310SS	30.48 mm	1"/25.4 mm	34kg	inoxidable	\$383.96

Unidad: 1 pieza Master: 1 pieza Precios en catálogo de Baleros



Rodajas gemelas



CON FRENO

SIN FRENO\*

- Características:
- Para metal
  - Espiga fija
  - Rueda de nylon

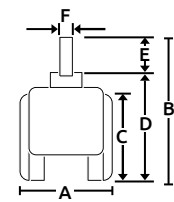

Código	Número	Medidas (mm)						Precio
		A	B	C	D	E	F	
* 14RODAJA041CH	DK006-TWF15	40	75	49	45	29	6	\$58.00
* 14RODAJA042CH	DK006-TWF02	50	82	49	54	25	10	\$102.08
14RODAJA054CH	DK007-TWF02B	50	82	49	54	25	10	\$102.08

Unidad: 1 juego con 4 pieza Master: 1 juego



CON FRENO

SIN FRENO\*

- Características:
- Para madera
  - Espiga giratoria
  - Rueda de plástico

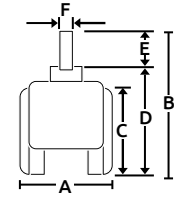

Código	Número	Medidas (mm)						Precio
		A	B	C	D	E	F	
* 14RODAJA045GU	DK006-TWSB-15	40	89	40	45	42	8	\$96.28
* 14RODAJA046GU	DK006-TWSB-02	50	98	49	55	43	9	\$119.48
14RODAJA051CH	DK007-TWS15B	40	90	40	48	42	9	\$38.28
14RODAJA052CH	DK007-TWS02B	50	100	49	57	43	8	\$134.56

Unidad: 1 juego con 4 pieza Master: 1 juego



CON FRENO

SIN FRENO\*

- Características:
- Para metal
  - Espiga con rosca giratoria
  - Rueda de nylon

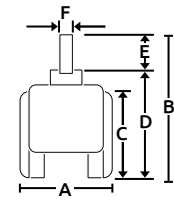

Código	Número	Medidas (mm)						Precio
		A	B	C	D	E	F	
* 14RODAJA050GU	DK006-TWT-02	50	77	49	62	15	9	\$99.76
14RODAJA058CH	DK007-TWT02B	50	75	48	60	15	9	\$82.36

Unidad: 1 juego con 4 piezas Master: 1 juego



SIN FRENO\*

- Características:
- Para metal
  - Base tipo "U" giratoria
  - Rueda de nylon



Código	Número	Medidas (mm)						Precio
		A	B	C	D	E	F	
* 14RODAJA044CH	DK006-TWC02	50	99	50	7	42	19	\$132.24

Unidad: 1 juego con 4 pieza Master: 1 juego



CON FRENO

SIN FRENO\*

- Características:
- Para metal
  - Base metálica
  - Rueda de nylon

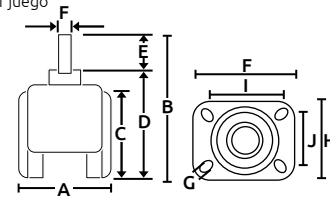

Código	Número	Medidas (mm)										Capacidad de carga Kg	Precio
		A	B	C	D	E	F	G	H	I	J		
*14RODAJA047GU	DK006-TWP-15	40	55	40	45	10	37	5	37	25	25	25	\$89.32
*14RODAJA048GU	DK006-TWP02	50	63	48	57	7	35	4	35	24	24	30	\$63.80
14RODAJA055CH	DK007-TWP15B	40	54	40	45	8	37	5	37	25	25	25	\$95.12
14RODAJA056CH	DK007-TWP02B	50	65	49	56	9	37	5	37	25	25	30	\$73.08

Unidad: 1 juego con 4 pieza Master: 1 juego \*Con oferta especial



## Rodajas de bola

**Características:**

- Base giratoria de acero galvanizado
- Rueda de hule color negro

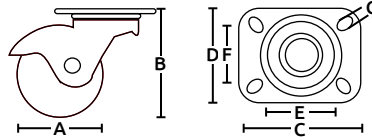

Código	A	Medidas (mm)							Precio
		B	C	D	E	F	G		
14RODAJA029SM	1 1/4"	32	42	38	24	28	47	4	\$110.20
14RODAJA024SM	1 5/8"	41	59	57	38	42	25	5	\$169.36
14RODAJA031SM	2"	50	70	57	38	42	25	4	\$187.92

Unidad: 1 juego con 4 piezas Master: 1 juego

**Características:**

- Base giratoria de acero
- Acabado cromado
- \* Acabado galvanizado
- Con buje
- Rueda de hule color negro

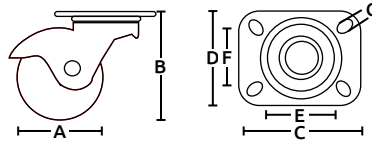

Código	Número	Medidas (mm)							Capacidad de carga	Precio	
		A	B	C	D	E	F	G			
14RODAJA038SH	DK004-BP15	1 1/2"	38	57	38	38	26	26	4	20	\$100.92
14RODAJA038YE*	DK004-BP02	2"	50	51	40	40	29	29	5	25	\$167.04

Unidad: 1 juego con 4 piezas Master: 1 juego

**Características:**

- Base giratoria de acero galvanizado
- Rueda de hule color negro

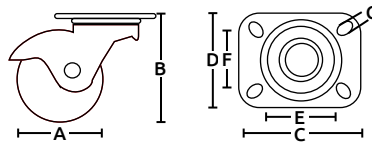

Código	Número	Medidas (mm)							Precio	
		A	B	C	D	E	F	G		
14RODAJA190CH	BZ-50	2"	50	59	40	40	29	29	4	\$98.60

Unidad: 1 juego con 4 piezas Master: 1 juego

**Características:**

- Base con espiga roscada de acero galvanizado
- Rueda de hule color negro

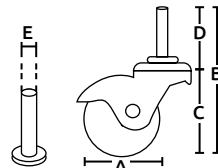

Código	Número	Medidas (mm)					Capacidad de carga	Precio	
		A	B	C	D	E			
14RODAJA039SH	DK004-BT15	1 1/2"	38	70	53	19	8	20	\$102.08
14RODAJA039YE	DK004-BT02	2"	48	79	61	19	9	25	\$109.04

Unidad: 1 juego con 4 piezas Master: 1 juego

**Características:**

- Base con espiga giratoria de acero galvanizado
- Rueda de hule color negro
- Para base de madera

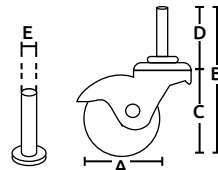

Código	A	Medidas (mm)				F	Precio
		B	C	D	E		
14RODAJA023SM	1 5/8"	40	40	94	57	39	\$199.52
14RODAJA030SM	2"	50	104	68	38	7	\$211.12

Unidad: 1 juego con 4 piezas Master: 1 juego

**Características:**

- Base con espiga de acero galvanizado
- Con buje
- Rueda de hule color negro
- Para base de metal

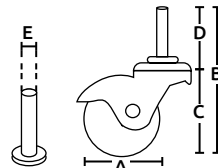

Código	Número	Medidas (mm)					Capacidad de carga	Precio	
		A	B	C	D	E			
14RODAJA040SH	DK004-BF15	1 1/2"	40	88	45	50	10	20	\$113.68
14RODAJA040YE	DK004-BF02	2"	50	98	55	50	10	25	\$121.80

Unidad: 1 juego con 4 piezas Master: 1 juego



Rodajas de bola



- Características:
- Base con espiga de acero galvanizado
  - Rueda de hule color negro
  - Para base de madera

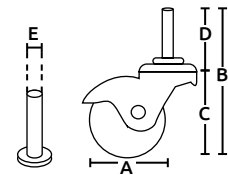

Código	Número	Medidas (mm)					Precio	
		A	B	C	D	E		
14RODAJA187CH	DK004 BS15	1 1/2"	40	89	44	45	9	\$126.44

Unidad: 1 juego con 4 piezas Master: 1 juego

- Características:
- Base con espiga de acero cromado
  - Rueda de hule color negro
  - Para base de madera

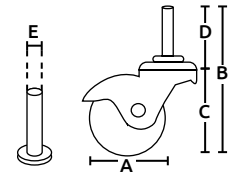

Código	Número	Medidas (mm)					Precio	
		A	B	C	D	E		
14RODAJA188CH	DK004 BZ-02	2"	50	98	61	38	9	\$178.64

Unidad: 1 juego con 4 piezas Master: 1 juego

- Características:
- Base giratoria de lámina troquelada
  - Con balero
  - Rueda de hule color negro

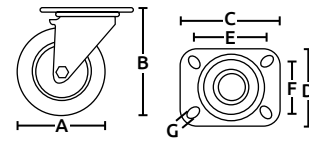

Código	Número	Medidas (mm)							Capacidad de carga Kg	Precio
		A	B	C	D	E	F	G		
*14RODAJA028SM	-	40	56	57	38	44	25	4	-	\$153.87
14RODAJA100CH	DK003-PS15	40	50	47	39	32	26	4	20	\$21.34
14RODAJA101CH	DK003-PS02	50	62	58	46	47	35	6	30	\$26.68
14RODAJA102CH	DK003-PS25	65	84	69	58	53	40	8	35	\$58.00
14RODAJA103CH	DK003-PS03	76	92	69	58	53	40	8	60	\$67.28
14RODAJA104CH	DK003-PS04	100	116	69	58	53	40	8	80	\$93.96

Unidad: 1 pieza Master: 1 pieza

- Características:
- Base giratoria de lámina troquelada con freno
  - Rueda de hule color negro

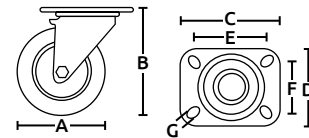

Código	Número	Medidas (mm)							Capacidad de carga Kg	Precio
		A	B	C	D	E	F	G		
14RODAJA105CH	DK003-PB15	40	51	45	38	36	28	4	20	\$21.34
14RODAJA106CH	DK003-PB02	50	63	58	46	46	36	6	30	\$31.90
14RODAJA107CH	DK003-PB25	65	84	69	57	55	40	8	35	\$67.28
14RODAJA108CH	DK003-PB03	75	91	69	57	55	40	8	60	\$73.08
14RODAJA109CH	DK003-PB04	100	117	69	57	55	40	8	80	\$97.44

Unidad: 1 pieza Master: 1 pieza

- Características:
- Base con espiga roscada de lámina troquelada
  - Con balero
  - Rueda de hule color negro

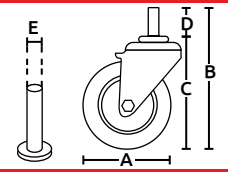

Código	Número	Medidas (mm)					Capacidad de carga Kg	Precio
		A	B	C	D	E		
14RODAJA115CH	DK003-SS15	40	74	50	28	9	20	\$24.59
14RODAJA116CH	DK003-SS02	50	80	59	30	9	30	\$33.06
14RODAJA117CH	DK003-SS25	65	109	84	41	11	35	\$55.68
14RODAJA118CH	DK003-SS03	75	118	75	27	11	60	\$63.80

Unidad: 1 pieza Master: 1 pieza

- Características:
- Base con espiga roscada de lámina troquelada con freno
  - Rueda de hule color negro

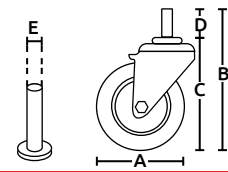

Código	Número	Medidas (mm)					Capacidad de carga Kg	Precio
		A	B	C	D	E		
14RODAJA119CH	DK003-SB15	40	81	60	21	9	30	\$24.59
14RODAJA120CH	DK003-SB02	50	81	60	21	9	30	\$33.06
14RODAJA121CH	DK003-SB25	65	110	76	42	11	35	\$63.80
14RODAJA122CH	DK003-SB03	75	125	88	42	11	60	\$66.12

Unidad: 1 pieza Master: 1 pieza

Rodajas industriales





## Rodajas industriales

Características:

- Base con espiga giratoria de acero galvanizado
- Rueda de hule color negro
- Para base de madera

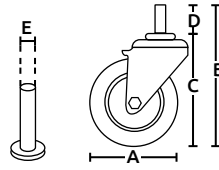

OFERTA  
POR VOLUMEN

Código	Medidas (mm)					Capacidad de carga Kg	Precio
	A	B	C	D	E		
14RODAJA027SM	40	93	52	39	10	20	\$176.32

Unidad: 1 juego con 4 piezas Master: 1 juego

Características:

- Base de acabado cromado
- Rodaja tipo "L" simple
- Rueda de TPE color negro
- \*Con freno

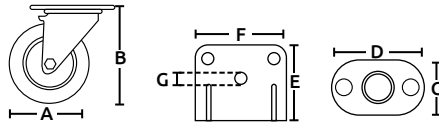

Código	Número	Medidas (mm)							Capacidad de carga Kg	Precio
		A	B	C	D	E	F	G		
14RODAJA297CH	24050JL	50	64	28	54	42	34	5.2	27	\$64.96
*14RODAJA298CH	24050JLB	50	64	28	57	42	34	5.2	27	\$77.72

Unidad: 1 pieza Master: 1 pieza

Características:

- Base de acabado cromado
- Rodaja tipo "L" simple
- Rueda de TPE color negro
- \*Con freno

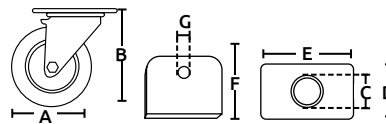

Código	Número	Medidas (mm)							Capacidad de carga Kg	Precio
		A	B	C	D	E	F	G		
14RODAJA299CH	24050JU	50	64	25	28	40	31	6	27	\$64.96
14RODAJA300CH	24050JUB	50	64	25	28	40	31	5.2	27	\$77.72

Unidad: 1 pieza Master: 1 pieza

Características:

- Base fija de lámina troquelada
- Con balero
- Rueda de hule color negro

OFERTA ESPECIAL

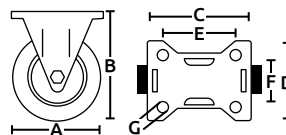

Código	Número	Medidas (mm)							Capacidad de carga Kg	Precio
		A	B	C	D	E	F	G		
14RODAJA148CH	DK008-PD04	100	128	101	82	80	58	8	70	\$83.52
14RODAJA149CH	DK008-PD05	125	148	102	84	86	60	11	100	\$104.40
14RODAJA150CH	DK008-PD06	160	192	128	109	106	76	11	145	\$220.40
14RODAJA151CH	DK008-PD08	200	230	132	107	104	78	11	185	\$296.96

Unidad: 1 pieza Master: 1 pieza

Características:

- Base giratoria de lámina troquelada
- Con balero
- Rueda de hule color gris

OFERTA ESPECIAL

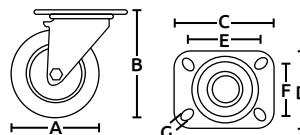

Código	Número	Medidas (mm)							Capacidad de carga Kg	Precio
		A	B	C	D	E	F	G		
14RODAJA141CH	DK008-PS03	75	91	74	60	58	43	8	50	\$60.32
14RODAJA142CH	DK008-PS04	100	121	102	83	75	65	8	70	\$125.28
14RODAJA143CH	DK008-PS05	125	156	105	80	75	58	8	100	\$156.60
14RODAJA144CH	DK008-PS06	160	195	135	109	104	77	12	145	\$255.20
14RODAJA145CH	DK008-PS08	200	233	135	106	104	74	10	185	\$319.00

Unidad: 1 pieza Master: 1 pieza





Rodajas industriales



- Características:
- Base fija de lámina troquelada
  - Con balero
  - Rueda de hule color negro

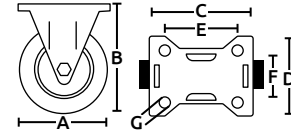

Código	Número	Medidas (mm)							Capacidad de carga Kg	Precio
		A	B	C	D	E	F	G		
14RODAJA111CH	DK003-PD15	40	50	46	26	35	15	5	20	\$17.05
14RODAJA112CH	DK003-PD02	50	64	59	39	41	23	6	30	\$25.64
14RODAJA113CH	DK003-PD025	65	83	70	46	35	28	8	35	\$49.88
14RODAJA114CH	DK003-PD03	75	82	69	47	36	27	8	60	\$54.52

Unidad: 1 pieza Master: 1 pieza



- Características:
- Base fija de hierro troquelado
  - Con balero y grasa
  - Rueda de hule color negro con centro de hierro colado color negro

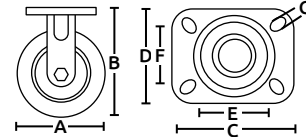

Código	Número	Medidas (mm)							Capacidad de carga Kg	Precio
		A	B	C	D	E	F	G		
14RODAJA137CH	DK013-PD04	100	142	115	98	84	69	11	140	\$276.08
14RODAJA138CH	DK012-PD08	130	180	112	97	80	70	10	180	\$310.88
14RODAJA139CH	DK013-PD06	160	190	115	98	84	69	11	230	\$327.12
14RODAJA140CH	DK013-PD08	200	252	109	97	84	69	11	270	\$577.68

Unidad: 1 pieza Master: 1 pieza



- Características:
- Base giratoria de hierro troquelado
  - Con balero y grasa
  - Rueda de hule color negro con centro de hierro colado color negro

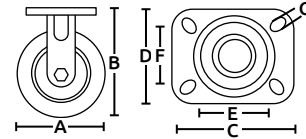

Código	Número	Medidas (mm)							Capacidad de carga Kg	Precio
		A	B	C	D	E	F	G		
14RODAJA133CH	DK013-PS04	100	155	112	97	80	71	10	140	\$323.64
14RODAJA134CH	DK013-PS05	125	160	113	100	80	65	10	180	\$377.00
14RODAJA135CH	DK013-PS06	160	210	112	97	88	76	15	230	\$379.32
14RODAJA136CH	DK013-PS08	200	241	112	96	87	75	11	270	\$460.52

Unidad: 1 pieza Master: 1 pieza



- Características:
- Base giratoria de lámina troquelada con doble freno
  - Con balero
  - Rueda de hule color gris

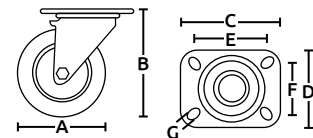

Código	Número	Medidas (mm)							Capacidad de carga Kg	Precio
		A	B	C	D	E	F	G		
14RODAJA183CH	DK016-PB02	50	73	50	50	35	35	6	50	\$73.08
14RODAJA184CH	DK016-PB03	75	103	65	65	44	44	8	70	\$129.92
14RODAJA185CH	DK016-PB04	100	133	75	75	55	55	8	80	\$194.88
14RODAJA186CH	DK016-PB05	125	155	76	73	60	60	6	100	\$180.96

Unidad: 1 pieza Master: 1 pieza



- Características:
- Base giratoria de acero galvanizado
  - Rueda de poliuretano transparente

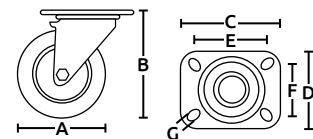

Código	Número	Medidas (mm)							Capacidad de carga Kg	Precio
		A	B	C	D	E	F	G		
14RODAJA273CH	MW221411PU	35	50	42	42	32	32	6	50	\$58.00
14RODAJA274CH	MW220211PU	50	65	42	42	32	32	6	65	\$61.48
14RODAJA275CH	MW222511PU	62.5	95	60	60	45	45	6	95	\$129.92
14RODAJA276CH	MW220311PU	75	95	60	60	45	45	6	95	\$155.44

Unidad: 1 pieza Master: 1 pieza

## Rodajas industriales

**Características:**

- Base giratoria con freno de acero galvanizado
- Rueda de poliuretano transparente

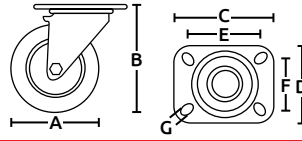

**\$ OFERTA ESPECIAL**

Código	Número	Medidas (mm)							Capacidad de carga Kg	Precio
		A	B	C	D	E	F	G		
14RODAJA277CH	MW221418PU	35	50	42	42	32	32	6	50	\$85.84
14RODAJA278CH	MW220218PU	50	65	42	42	32	32	6	65	\$90.48
14RODAJA279CH	MW222518PU	62.5	95	60	60	45	45	6	95	\$163.56
14RODAJA280CH	MW220318PU	75.23	95	60	60	45	45	6	95	\$177.48

Unidad: 1 pieza Master: 1 pieza

**Características:**

- Rodaja triple
- Material de la rosca de la rueda: Poliuretano
- Material de la horquilla: acero inoxidable

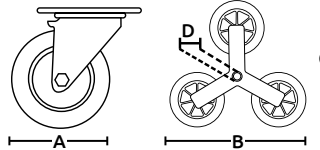

**PRODUCTO NUEVO**

Código	Número	Medidas (mm)				Capacidad de carga Kg	Precio
		A	B	C	D		
14RODAJA295CH	S/N	91	230	210	8		\$-----

Unidad: 1 pieza Master: 1 pieza

- Repuesto de rodaja

Código	Número	Medidas (mm) A	Grosor (mm)	Capacidad de carga Kg	Precio
14RODAJA296CH	S/N	91	22		\$-----

Unidad: 1 pieza Master: 1 pieza

**Características:**

- Base fija de acero galvanizado
- Rin de plástico
- Rueda de poliuretano color rojo

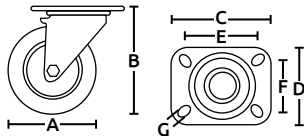

**\$ OFERTA ESPECIAL**

Código	Número	Medidas (mm)							Capacidad de carga Kg	Precio
		A	B	C	D	E	F	G		
14RODAJA213CH	1R02040LRP	40	50	46	25	36	15	5	15	\$17.05
14RODAJA214CH	1R02050LRP	50	64	59	39	44	25	6	20	\$26.68
14RODAJA215CH	1R02065LRP	65	82	69	46	53	26	8	25	\$51.04
14RODAJA216CH	1R02075LRP	75	94	70	46	55	26	8	30	\$66.12

Unidad: 1 pieza Master: 1 pieza

**Características:**

- Base giratoria de acero galvanizado
- Rin de plástico
- Rueda de poliuretano color rojo

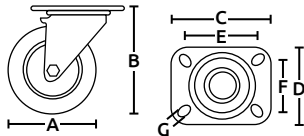

**\$ OFERTA ESPECIAL**

Código	Número	Medidas (mm)							Capacidad de carga Kg	Precio
		A	B	C	D	E	F	G		
14RODAJA209CH	2S18012S	40	49	46	39	35	27	4	20	\$21.34
14RODAJA210CH	1S02050LRP	50	62	58	46	45	33	6	40	\$30.74
14RODAJA211CH	1S02065LRP	65	82	70	58	54	38	8	50	\$68.44
14RODAJA212CH	1S02075LRP	75	92	70	58	54	38	8	60	\$71.92

Unidad: 1 pieza Master: 1 pieza

**Características:**

- Base giratoria de acero galvanizado con freno
- Rin de plástico
- Rueda de poliuretano color rojo

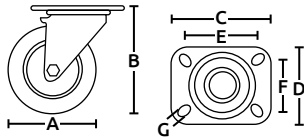

**\$ OFERTA ESPECIAL**

Código	Número	Medidas (mm)							Capacidad de carga Kg	Precio
		A	B	C	D	E	F	G		
14RODAJA217CH	1S32040LRP	40	50	47	39	34	27	4	15	\$31.90
14RODAJA218CH	1S32050LRP	50	62	58	46	45	34	6	20	\$35.38
14RODAJA219CH	1S32065LRP	65	82	70	58	52	40	8	25	\$73.08
14RODAJA220CH	1S32075LRP	75	93	70	58	52	40	8	30	\$78.88

Unidad: 1 pieza Master: 1 pieza



Rodajas industriales



- Características:
- Rueda de PVC
  - Con placa fija

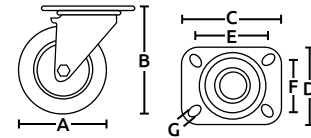

Código	A	B	C	D	E	F	G	Capacidad de carga Kg	Precio
14RODAJA252CH	75	107	94	63	75	47	8	80	\$133.40
14RODAJA255CH	100	130	94	63	75	47	8	90	\$139.20
14RODAJA258CH	125	157	94	63	75	47	8	100	\$163.56

Unidad: 1 pieza Master: 1 pieza



- Características:
- Rueda de poliuretano
  - Con placa giratoria

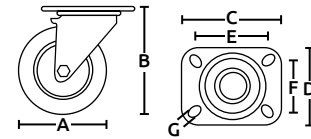

Código	A	B	C	D	E	F	G	Capacidad de carga Kg	Precio
14RODAJA253CH	75	107	94	63	75	47	8	80	\$120.64
14RODAJA256CH	100	130	94	63	75	47	8	90	\$153.12
14RODAJA259CH	125	157	94	63	75	47	8	100	\$180.96

Unidad: 1 pieza Master: 1 pieza



- Características:
- Rueda de poliuretano
  - Con placa giratoria y freno

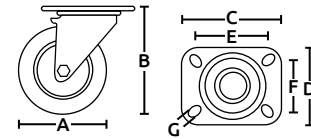

Código	A	B	C	D	E	F	G	Capacidad de carga Kg	Precio
14RODAJA254CH	75	107	94	63	75	47	8	80	\$169.36
14RODAJA257CH	100	130	94	63	75	47	8	90	\$154.28
14RODAJA260CH	125	157	94	63	75	47	8	100	\$234.32

Unidad: 1 pieza Master: 1 pieza



- Características:
- Base fija de acero galvanizado color negro
  - Con balero
  - Rueda de poliuretano color naranja

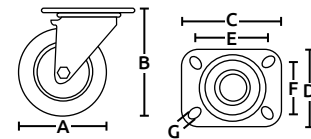

Código	Número	A	B	C	D	E	F	G	Capacidad de carga Kg	Precio
14RODAJA228CH	1R020040BK	40	58	61	47	44	28	6	50	\$38.28
14RODAJA229CH	1R020050BK	50	73	70	57	51	34	8	70	\$49.88
14RODAJA230CH	1R020065BK	65	96	95	61	73	42	8	80	\$87.00
14RODAJA231CH	1R020075BK	75	105	95	61	74	44	8	100	\$83.52
14RODAJA270CH	MW060511VC	100	120	93	65	83	54	8	100	\$99.76

Unidad: 1 pieza Master: 1 pieza



- Características:
- Base giratoria de acero galvanizado color negro
  - Con balero
  - Rueda de poliuretano color naranja

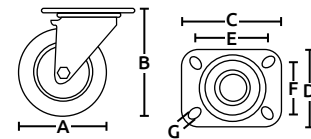

Código	Número	A	B	C	D	E	F	G	Capacidad de carga Kg	Precio
14RODAJA224CH	1S020040BK	40	58	61	47	44	28	6	50	\$48.72
14RODAJA225CH	1S020050BK	50	73	70	50	51	34	8	70	\$54.52
14RODAJA226CH	1S020065BK	65	93	92	61	74	42	8	80	\$77.72
14RODAJA227CH	1S020075BK	75	105	95	61	73	44	8	100	\$106.72
14RODAJA271CH	MW060412VC	100	130	92	62	84	53	8	100	\$129.92

Unidad: 1 pieza Master: 1 pieza



## Rodajas industriales

Características:

- Base giratoria de acero galvanizado color negro con freno
- Con balero • Rueda de poliuretano color naranja
- \*Con tapón de plástico

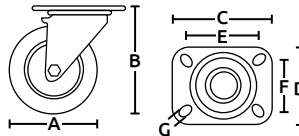

Código	Número	Medidas (mm)							Capacidad de carga Kg	Precio
		A	B	C	D	E	F	G		
14RODAJA232CH	1S120040BK	40	57	60	43	44	28	6	50	\$60.32
14RODAJA233CH	1S120050BK	50	73	70	50	51	34	8	70	\$76.56
14RODAJA234CH	1S120065BK	65	92	92	61	74	44	8	80	\$102.08
14RODAJA235CH	1S120075BK	75	105	92	61	74	44	8	100	\$111.36
14RODAJA272CH	MW060417VC	100	131	92	62	83	53	8	100	\$156.60
14RODAJA281CH	S/N	125	180	112	98	87	73	19	250	\$788.80
14RODAJA282CH	S/N	205	240	112	98	87	73	19	350	\$1,237.72

Unidad: 1 pieza Master: 1 pieza

Características:

- Base fija de acero galvanizado color negro
- Con balero
- Rueda de poliuretano color negro

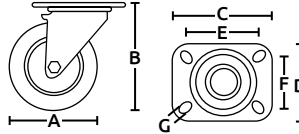

Código	Número	Medidas (mm)							Capacidad de carga Kg	Precio
		A	B	C	D	E	F	G		
14RODAJA288CH	25040ZKF	40	58	61	47	44	28	6	50	\$49.88
14RODAJA289CH	25050ZKF	50	73	70	50	51	34	8	70	\$58.00
14RODAJA290CH	25065ZKF	65	96	95	61	73	42	8	80	\$106.72
14RODAJA291CH	25075ZKF	75	105	95	61	74	44	8	100	\$111.36
14RODAJA292CH	25100ZKF	100	120	93	65	83	54	8	100	\$139.20

Unidad: 1 pieza Master: 1 pieza

Características:

- Base giratoria de acero galvanizado color negro
- Con balero
- Rueda de poliuretano color negro

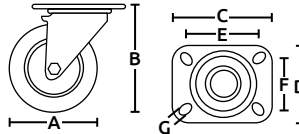

Código	Número	Medidas (mm)							Capacidad de carga Kg	Precio
		A	B	C	D	E	F	G		
14RODAJA284CH	25040ZK	40	58	61	47	44	28	6	50	\$53.36
14RODAJA285CH	25050ZK	50	73	70	50	51	34	8	70	\$62.64
14RODAJA286CH	25065ZK	65	93	92	61	74	42	8	80	\$133.40
14RODAJA287CH	25075ZK	75	105	95	61	73	44	8	100	\$139.20
14RODAJA293CH	25100ZK	100	130	92	62	84	53	8	100	\$164.72

Unidad: 1 pieza Master: 1 pieza

Características:

- Base fija de acero galvanizado
- Rueda de poliuretano color naranja

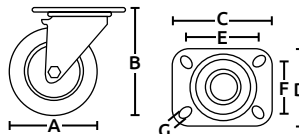

\*ORIFICIO EXTRA



Código	Número	Medidas (mm)							Capacidad de carga Kg	Precio
		A	B	C	D	E	F	G		
14RODAJA203CH	2S080075	75	106	93	62	73	43	8	80	\$78.88
* 14RODAJA205CH	2S0801	100	130	93	62	73	43	8	100	\$103.24
* 14RODAJA206CH	2S080125	125	155	93	62	73	43	8	120	\$138.04

Unidad: 1 pieza Master: 1 pieza

Características:

- Base giratoria de acero galvanizado
- Rueda de poliuretano color naranja

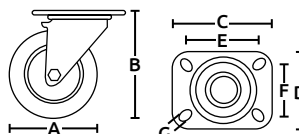

Código	Número	Medidas (mm)							Capacidad de carga Kg	Precio
		A	B	C	D	E	F	G		
14RODAJA200CH	2S080075	75	105	92	61	75	45	8	80	\$103.24
14RODAJA201CH	2S080100	100	132	92	61	75	45	8	100	\$117.16
14RODAJA202CH	2S080125	125	156	92	61	75	45	8	120	\$151.96

Unidad: 1 pieza Master: 1 pieza





Rodajas industriales



- Características:
- Base giratoria de acero galvanizado con freno
  - Rueda de poliuretano color naranja

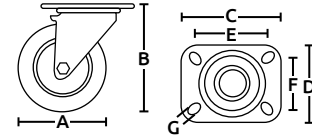

Código	Número	Medidas (mm)							Capacidad de carga Kg	Precio
		A	B	C	D	E	F	G		
14RODAJA207CH	2S180075	75	108	93	61	74	45	8	80	\$133.40
14RODAJA208CH	2S180100	100	129	93	61	74	45	8	100	\$153.12
14RODAJA221CH	2S180125	125	157	93	61	74	45	8	120	\$187.92

Unidad: 1 pieza Master: 1 pieza



- Características:
- Base giratoria de lámina troquelada
  - Con balero
  - Rueda de hule color gris

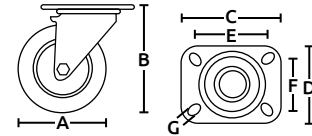

Código	Número	Medidas (mm)							Capacidad de carga Kg	Precio
		A	B	C	D	E	F	G		
14RODAJA179CH	DK016-PS02	50	71	50	50	34	34	6	50	\$58.00
14RODAJA180CH	DK016-PS03	75	100	65	65	43	43	8	70	\$88.16
14RODAJA181CH	DK016-PS04	100	132	74	74	57	57	8	80	\$163.56
14RODAJA182CH	DK016-PS05	125	154	78	78	51	51	8	100	\$151.96

Unidad: 1 pieza Master: 1 pieza



- Características:
- Base fija de lámina troquelada
  - Con buje metálico
  - Rueda de acero fundido

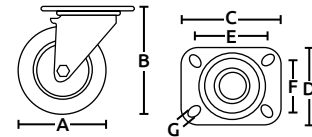

Código	Número	Medidas (mm)							Capacidad de carga Kg	Precio
		A	B	C	D	E	F	G		
14RODAJA166CH	DK002-PB25	65	82	70	47	55	25	7	90	\$99.76
*14RODAJA167CH	DK002-PB03	75	90	70	47	55	25	7	100	\$110.20

Unidad: 1 pieza Master: 1 pieza



- Características:
- Base giratoria de lámina troquelada
  - Con buje metálico
  - Rueda de acero fundido

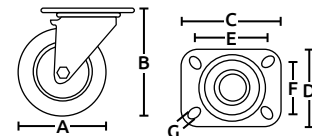

Código	Número	Medidas (mm)							Capacidad de carga Kg	Precio
		A	B	C	D	E	F	G		
14RODAJA155CH	DK002-PS25	65	82	69	58	53	40	8	90	\$127.60
14RODAJA156CH	DK002-PS03	75	92	69	58	50	38	8	100	\$126.44

Unidad: 1 pieza Master: 1 pieza



FRENO LATERAL

FRENO TRASERO

- Características:
- Base giratoria de lámina troquelada con freno
  - Con buje metálico
  - Rueda de acero fundido

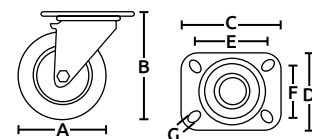

Código	Número	Medidas (mm)							Capacidad de carga Kg	Precio
		A	B	C	D	E	F	G		
14RODAJA160CH	DK002-PB25	65	83	70	58	55	41	8	90	\$111.36
*14RODAJA161CH	DK002-PB03	75	90	69	58	55	41	8	100	\$153.12

Unidad: 1 pieza Master: 1 pieza





## Rodajas industriales

- Características:
- Base con espiga fija roscada de lámina troquelada
  - Rueda de acero fundido
  - \* Color gris

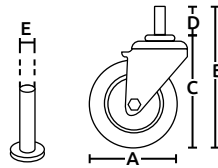

Código	Número	Medidas (mm)					Capacidad de carga Kg	Precio
		A	B	C	D	E		
14RODAJA168CH	DK002-SS15	40	75	55	20	9	70	\$54.52
* 14RODAJA169CH	DK002-SS02	50	83	63	20	11	80	\$68.44
14RODAJA170CH	DK002-SS25	65	80	64	16	9	90	\$129.92
14RODAJA171CH	DK002-SS03	75	120	84	36	11	100	\$129.92

Unidad: 1 pieza Master: 1 pieza

- Características:
- Base con espiga roscada giratoria de lámina troquelada con freno
  - Rueda de acero fundido

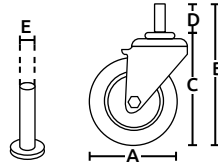

Código	Número	Medidas (mm)					Capacidad de carga Kg	Precio
		A	B	C	D	E		
14RODAJA172CH	DK002-SB15	40	73	50	23	9	70	\$52.20
14RODAJA173CH	DK002-SB02	50	84	63	19	9	80	\$75.40
14RODAJA175CH	DK002-SB03	75	127	91	32	11	100	\$154.28

Unidad: 1 pieza Master: 1 pieza

- Características:
- Base fija de lámina troquelada
  - Con balero y grasera
  - Rueda de fierro colado con poliuretano color rojo

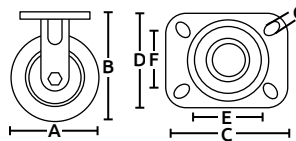

Código	Número	Medidas (mm)							Capacidad de carga Kg	Precio
		A	B	C	D	E	F	G		
14RODAJA129CH	DK012-PD04	100	151	112	97	80	70	10	250	\$408.32
14RODAJA130CH	DK012-PD05	125	160	115	100	81	68	11	300	\$453.56
14RODAJA131CH	DK013-PD05	160	176	122	96	84	69	11	180	\$577.68
14RODAJA132CH	DK012-PD06	200	190	114	99	78	70	10	400	\$881.60

Unidad: 1 pieza Master: 1 pieza

- Características:
- Base giratoria de lámina troquelada
  - Con balero y grasera
  - Rueda de fierro colado con poliuretano color rojo

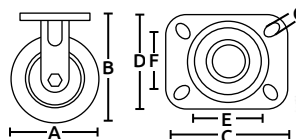

Código	Número	Medidas (mm)							Capacidad de carga Kg	Precio
		A	B	C	D	E	F	G		
14RODAJA128CH	DK012-PS04	75	108	92	61	71	41	8	150	\$211.12
14RODAJA124CH	DK012-PS04	100	152	112	98	85	70	10	250	\$460.52
14RODAJA125CH	DK012-PS05	125	160	114	100	83	67	11	300	\$520.84
14RODAJA126CH	DK012-PS06	160	183	113	99	79	66	10	400	\$737.76
14RODAJA127CH	DK012-PS08	200	240	112	80	80	65	10	500	\$940.76

Unidad: 1 pieza Master: 1 pieza

## Llantas de poliuretano con rodamiento

- Características:
- Rueda de fierro colado con poliuretano color rojo
  - Con balero 6204

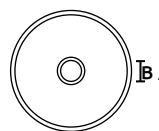

Código	Número	Medidas (mm)		Dimensiones	Capacidad de carga Kg	Precio
		A	B			
14RODAJA236CH	S51100	100	50	4"	250	\$294.64
14RODAJA237CH	S51125	125	50	5"	300	\$365.40
14RODAJA238CH	S51150	150	50	6"	400	\$416.44
14RODAJA239CH	S51200	200	50	8"	500	\$555.64

Unidad: 1 pieza Master: 1 pieza



## Rodajas para andamios



- Características:
- Rodaja de acero
  - Rueda de hule centro de fierro
  - Con freno

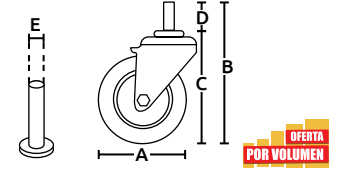

OFERTA  
POR VOLUMEN

Código	Número	Medidas (mm)					Capacidad de carga Kg	Precio
		A	B	C	D	E		
14RODAJA177CH	DK013-PB06	150	282	190	96	35	230	\$615.96
14RODAJA178CH	DK013-PB08	200	325	225	129	35	270	\$696.00

Unidad: 1 pieza Master: 1 pieza

## Soporte metálico para rodaja de andamio

- Características:
- Soporte giratorio de acero galvanizado
  - Incluye freno
  - Para rodaja de andamio 14RODAJA177CH y 14RODAJA178CH



Código	Precio
14RODAJA248CH	\$489.52

Unidad: 1 pieza Master: 1 pieza

## Cinta adhesiva doble lado

- Características:
- No es apta para objetos pesados
  - Multifuncional para ponerse sobre alfombra o diferentes materiales.
  - Alto poder de auto-adherencia
  - Residuos fáciles de remover



KARLEN

ADHESIVO DOBLE LADO

Código	Longitud	Ancho	Grosor	Color	Precio
14CINTAS094CH	15m	6mm	0.08mm	Blanco	\$26.68
14CINTAS095CH	50m	12mm	0.08mm	Transparente	\$117.16
14CINTAS125CH	50m	50mm	0.01mm	Blanco	\$235.48

Unidad: 1 pieza Master: 100 piezas \* Master: 54 piezas

## Cinta adhesiva doble lado

- Características:
- Con espuma EVA, suave fijación
  - Gran elasticidad con pegamento de alta resistencia en ambas caras de la cinta
  - Recomendada para pegar en plástico, caucho, vidrio y papel.



KARLEN

Para uso industrial almacenes y oficinas

ADHESIVO DOBLE LADO

Código	Longitud	Ancho	Grosor	Precio
14CINTAS132CH	2 m	18 mm	1 mm	\$24.36

Unidad: 1 pieza Master: 156 piezas

## Cinta fijadora para alfombras

- Características:
- Larga duración
  - Agarre firme
  - Evita que se levante la orilla de las alfombras y tapetes



KARLEN

CON ADHESIVO

Código	Longitud	Ancho	Grosor	Precio
14CINTAS213CH	3 m	60 mm	1 mm	\$142.68

Unidad: 1 pieza Master: 1 pieza

## Cinta para empaque

- Características:
- Micraje total: 38 micras
  - Material: polipropileno bio-orientado (BOPP)
  - Adhesivo: acrílico base agua
  - Resiste temperatura: -8 °C a 80 °C



CON ADHESIVO

OFERTA ESPECIAL

Código	Longitud	Ancho	Color	Precio
14CINTAS152SM	40m	48mm	transparente	\$21.07
14CINTAS149SM	40m	48mm	canela	\$21.07

Unidad: 1 pieza Paquete: 6 piezas Master: 48 piezas

## Cinta adhesiva doble lado (esponja)

- Características:
- Adhesivo de alta resistencia
  - Excelente adherencia a la mayoría de las superficies.
  - Aplicación: sirve como unión, fijación, sellador, protección, etc.
  - Fácil de retirar (No deja residuos).
  - No es apta para objetos pesados.
  - Color: negro



Para uso industrial y doméstico

ADHESIVO DOBLE LADO

Código	Longitud	Ancho	Grosor	Master	Precio
14CINTAS196CH	10m	12.7mm	1 mm	120 piezas	\$29.00
14CINTAS131CH	10m	24mm	1 mm	20 piezas	\$62.64
14CINTAS197CH	10m	12.7mm	2 mm	100 piezas	\$35.38

Unidad: 1 pieza

## Cinta adhesiva doble lado

- Características:
- Material: Vinilo transparente /Gel nano PU
  - Duradera, sin residuos, extraíble y lavable, no dejan ningún rastro en la pared ni en ninguna superficie.
  - Soporta hasta 1.8 kg en superficies lisas.



REUTILIZABLE HASTA 600 VECES APROX.



Para uso industrial y doméstico

REPELENTE

ADHESIVO DOBLE LADO

Código	Longitud	Ancho	Grosor	Precio
14CINTAS205CH	3 m	30 mm	2 mm	\$97.44

Unidad: 1 pieza Master: 1 pieza

## Fieltro autoadhesivo

- Características:
- Figura cuadrada
  - Con adhesivo en la parte posterior

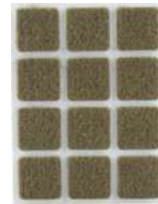

BLISTER

CON ADHESIVO

Código	Número	Longitud	Color	Precio
14FIELTR001CH	CZ2-19	19 x 19 mm	Café	\$17.05
14FIELTR002CH	CZ2-25	25 x 25 mm	Café	\$21.34

Unidad: 12 piezas Master: 28 blisters



## Colchones de contacto tipo "Velcro"

Características:

- Color negro
- Fácil de instalar
- Reutilizable
- Se puede abrir y cerrar sin perder la calidad del cierre



Código	Ancho	Longitud	Precio
14VELCRO003CH	16 mm	25 m	\$208.80
14VELCRO004CH	25 mm	25 m	\$284.20

Unidad: Juego con 2 rollos (gancho y bucle) Master: 20 juegos

## Cintas para atar 2503



Código	Número	Longitud	Color	Precio
14LAMBRO04CH	2503	15 cm (c/ tira)	Verde	\$8.58

Unidad: 100 piezas. Master: 100 bolsas.



## Cinta de plástico para jardín

Características :

- Nylon UL6
- En bolsas de plástico

OFERTA  
POR VOLUMEN

Código	Número	Longitud	Tensión de Rompimiento Kg	Para manojos con Diámetro de mm	Precio
14CINTAS150CH CHS-100BT	100	5	11	20	\$14.96

Unidad: 1 bote con 50 piezas Master: 50 bolsas

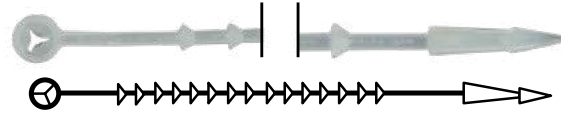

## Cinta para atar

Características :

- Todo de nylon, una sola pieza
- Opera a temperaturas de -40°C a 85°C
- Aprobación UL

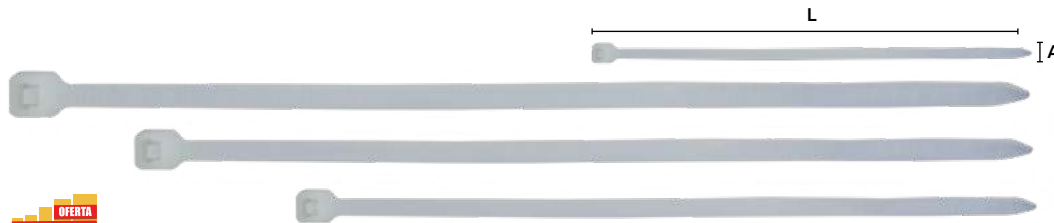

RESISTENCIA A RAYOS U.V.

Código	Medidas mm		Color	Tensión de Rompimiento		Para manojos con Diámetro de mm	Unidad	Precio
	Longitud (L) x Ancho (A)			Kg	Lbs			
14CINTAS050TO	100	2.50	Blanca	8	18	23	Bolsa c/ 50 piezas	\$11.72
14CINTAS078CH	100	2.50	Negra	8	18	23	Bolsa c/ 50 piezas	\$10.67
14CINTAS112CH	150	2.50	Blanca	18	40	73	Bolsa c/ 50 piezas	\$18.10
14CINTAS088CH	150	3.60	Negra	18	40	73	Bolsa c/ 50 piezas	\$30.16
14CINTAS093CH	150	3.60	Blanca	18	40	73	Bolsa c/ 50 piezas	\$30.16
14CINTAS086CH	190	4.80	Blanca	22	50	43	Bolsa c/ 50 piezas	\$35.96
14CINTAS074HH	200	3.50	Blanca	23	50	108	Bolsa c/ 50 piezas	\$23.43
14CINTAS073HH	250	3.60	Blanca	18	40	73	Bolsa c/ 50 piezas	\$34.22
14CINTAS080CH	250	3.60	Negra	18	40	73	Bolsa c/ 50 piezas	\$37.12
14CINTAS113CH	300	3.50	Blanca	22	50	73	Bolsa c/ 50 piezas	\$56.84
14CINTAS068CH	300	4.80	Blanca	22	50	76	Bolsa c/ 50 piezas	\$48.72
14CINTAS081CH	300	4.80	Negra	22	50	76	Bolsa c/ 50 piezas	\$51.04
14CINTAS087CH	350	4.50	Blanca	54	95	102	Bolsa c/ 30 piezas	\$37.12
14CINTAS075CH	350	7.60	Blanca	54	120	102	Bolsa c/ 10 piezas	\$46.40
14CINTAS114CH	370	3.50	Blanca	23	50	82	Bolsa c/ 10 piezas	\$47.56
14CINTAS051TR	370	4.80	Blanca	23	50	108	Bolsa c/ 20 piezas	\$37.12
14CINTAS069SM	400	7.50	Blanca	54	120	102	Bolsa c/ 10 piezas	\$37.12
14CINTAS115CH	400	4.80	Blanca	18	40	95	Bolsa c/ 50 piezas	\$55.68
14CINTAS116CH	500	4.80	Blanca	54	120	102	Bolsa c/ 50 piezas	\$96.28
14CINTAS076CH	500	7.60	Blanca	54	120	102	Bolsa c/ 10 piezas	\$60.32
14CINTAS077CH	650	9.0	Blanca	97	196	230	Bolsa c/ 10 piezas	\$170.52
14CINTAS071SM	760	9.0	Blanca	79	175	228	Bolsa c/ 10 piezas	\$99.76
14CINTAS117CH	920	9.0	Blanca	97	195	245	Bolsa c/ 50 piezas	\$640.32

Master 100 bolsas



## Cintas para atar

- Características :
- Material Nylon , una sola pieza
  - Opera a temperatura de -40°C a 85°C
  - Aprobación UL
  - Varios colores

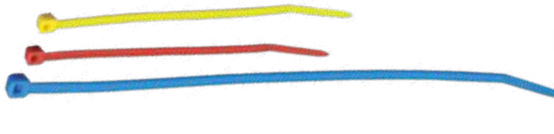

RESISTENCIA A RAYOS U.V.

Código	Medidas mm		Tensión de Rompimiento		Para manojos con Diám. de mm	Precio
	L	x A	Kg	Lbs		
14CINTAS118CH	100	x 2.5 (100 pzas)	8	18	23	\$69.60
	200	x 3.5 (50pzas)	23	50	57	

Unidad: 1 bote con 150 piezas. Master: 1 bote

## Máquina para coser costales eléctrica

- Características eléctricas:
- Material: aleación de aluminio
  - Potencia: 190W
  - Voltaje: 110Vca
  - Velocidad: 2400-2600 puntadas/minuto
  - Peso: 3kg

- Características de costura:
- Largo de puntada: 6-9mm
  - Capacidad de costura: 3mm
  - Tipo de puntada: 101 (Ideal para costuras temporales o hilvanado)
  - Tipo de aguja: GK9, #26/#230
  - Hilo recomendado: 2 hilos 100% poliéster de 3 capas de 21 unidades



Ideal para costura de bolsas para la industria química, ropa, productos químicos, textiles para el hogar, costales, maquinaria, etc.



- Ideal para coser materiales como:
- Polipropileno
  - Valvulados
  - Iberoplast
  - Cosecheros
  - Rafia

Código	Precio
14MAQUIN001CH	\$4,178.32

Unidad: 1 pieza. Master: 1 pieza

## Costal de Polipropileno 50 kg

- Características :
- Material Polipropileno 100% virgen reutilizado
  - Saco tejido
  - Resistencia positiva a químicos como: ácidos fuertes, bases, detergentes, alcoholes, sales, etc.
  - Resistencia negativa a químicos como: cloroformo, xileno, tolueno y tricloroetileno



Código	Medidas (mm)		Precio
	Largo	Ancho	
14COSTAL001SM	1000	540	\$8.93

Unidad: 1 pieza Master: 1 pieza

## Despachador para cinta de empaque

- Características :
- Mango de plástico
  - Cuerpo plástico
  - Terminado gris con rojo
  - No reversible



Código	Número	Para cintas de	Características	Precio
14APLICA007CH	D810	2" (50mm)	Con freno	\$194.88
14APLICA008CH	D830	3" (50mm)	Sin freno	\$187.92

Unidad: 1 piezas Master: 50 piezas

## Aguja de arrea

- Características :
- Niqueladas



Código	Longitud		Diámetro mm	Master	Precio
	pulg	mm			
14AGUJAS001BE	5	120	3.0	10 paquete	\$107.88
14AGUJAS002BE	6	145	3.0		\$141.52
14AGUJAS003BE	7	170	3.0		\$203.00
14AGUJAS004BE	8	195	3.0	20 paquete	\$245.92
14AGUJAS006BE	9	220	3.0		\$276.08

Unidad: 1 paquete con 25 agujas

## Hilo para máquina de coser costales

- Características :
- Material: 100% Poliéster
  - Color blanco
  - De alto rendimiento
  - Especial para cerrar costales, coser mallas para invernadero y para la industria agrícola.



Código	Calibre	Precio
14MAQUIN002SM	12.5	\$60.32

Unidad: 1 pieza. Master: 1 pieza

## Despachador para cinta de empaque

- Características :
- Sin freno
  - Para cintas de 2" (50 mm)
  - Cuerpo plástico
  - Cuchilla de corte
  - Muy ligera
  - Diseño compacto
  - No reversible



Código	Número	Precio
14APLICA010CH	D843	\$66.12

Unidad: 1 piezas Master: 50 piezas

## Despachador para cinta de empaque 3"

- Características :
- Con freno ajustable
  - Para cintas de 3" (75 mm)
  - Mango forrado con neopreno y rodillo
  - Cuerpo metálico
  - Terminado esmaltado
  - No reversible



Código	Número	Precio
14APLICA004JA	HT510	\$494.16

Unidad: 1 piezas Master: 24 piezas

## Despachador para cinta de empaque 2"

- Características :
- Con freno ajustable
  - Para cintas de 2" (50 mm)
  - Mango de plástico
  - Cuerpo metálico
  - No reversible



Código	Número	Precio
14APLICA002JA	HT251	\$386.28

Unidad: 1 piezas Master: 24 piezas

## Película polystrech

- Características :
- Calibre: 80
  - Transparente



OFERTA  
POR VOLUMEN

Código	Longitud		Medida		Precio
	m	pies	pulg	mm	
14PELICU003SM	365.7	1200	5	127	\$121.80
14PELICU004SM	304.8	1000	18	450	\$329.44
14PELICU005SM	365.7	1200	20	500	\$437.32

Unidad: 1 pieza Master: 4 piezas

## Fleje

- Características :
- Fleje de **acero inoxidable**



Código	Ancho fleje	Grosor de fleje	Calibre	Peso del rollo	Precio	
	pulg	mm		(kg)		
14FLEJE-023CH	3/4	19.0	0.38	No.28	45	\$5,853.36
14FLEJE-029CH	3/4	19.0	0.38	No.28	38.5	\$6,840.52
14FLEJE-024CH	3/4	19.0	0.38	No.28	79.5	\$12,053.56
14FLEJE-021CH	7/8	22.22	0.76	No.22	43.5	\$6,606.20
14FLEJE-022CH	7/8	22.22	0.76	No.22	87.5	\$13,313.32

Unidad: 1 rollo Master: 1 rollo

- Características :
- Fleje de **acero templado color azul**
  - Ideal para flejadoras manuales
  - Espesor: 0.4 mm
  - Elongación: 3%
  - Longitud: 750 m aproximadamente



Código	Ancho fleje	Peso del rollo	Precio
	pulg	mm	
14FLEJE-010CH	1/2	12.7	\$4,974.08
14FLEJE-011CH	5/8	15.8	\$4,974.08
14FLEJE-012CH	3/4	19.0	\$4,974.08

Unidad: 1 pieza Master: 1pieza

- Características :
- Fleje de **polipropileno color negro**
  - Calibre: 32 a 34 milésimas
  - Rendimiento promedio(MTS/KGS): 110mts
  - Resistencia: 145kg
  - Rollo 7kg



OFERTA  
POR VOLUMEN

Código	Número	Ancho fleje	Precio	
		pulg	mm	
14FLEJE-001SM	C-48	1/2	12	\$694.84

Unidad: 1 rollo Master: 1 rollo

## Despachador para película polystrech

- Características :
- Para rollos de:
  - Ancho: 304 a 508 mm
  - Diámetro: 203 mm
  - Diámetro interior: 51 a 76 mm
  - Para emplayar



Código	Número	Precio
14FLEJAD009JA	HW300	\$1,595.00

Unidad: 1 piezas Master: 12 piezas

## Sellos para fleje

- Características :
- Lámina galvanizada
  - Medida 1/2"
  - Para fleje de plástico

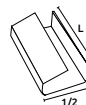

Código	Tipo	Acabado	Medida (L)	Precio
14FLEJE-003SM	Cerrado	Liso		\$539.40
14FLEJE-002SM	Abierto	Liso	29 mm	\$539.40
14FLEJE-030SM	Abierto	Punteado		\$539.40

Unidad: 1 millar Master: 1 millar

## Hebilla de acero inoxidable para fleje

- Características :
- Para fleje de acero
  - Hebilla de acero inoxidable SS304
  - Se cierran con martillo



Código	Número	Para fleje	Medidas L A	Master	Precio
14FLEJE-004JA	CS54	1/2"	32 19	10 caja	\$1,060.24
14FLEJE-005JA	CS55	5/8"	37 19	10 caja	\$1,048.64
14FLEJE-006JA	CS56	3/4"	42 21	16 caja	\$1,820.04

Unidad: 1 caja (100 piezas)

## Despachador de fleje de polipropileno

- Características :
- Material: Acero negro
  - Tamaño de la caja de herramientas: 370x200x100 mm
  - Tamaño de las llantas: 8"
  - Diámetro de rueda: 65.5 cm
  - Capacidad de carga: 60 Kg
  - Peso: 15 Kg

Se recomienda su uso con el fleje 14FLEJE-001SM



CAJA PORTA HERRAMIENTAS



Código	Número	Para fleje	Medidas cm	Precio
		mm	A B	
14FLEJAD052CH	2020020102	250-600	105 68	\$5,602.80

Unidad: 1 pieza Master: 1 pieza



### Tensor manual para fleje

- Características :
- Para postes o barras
  - Acero forjado
  - Terminado galvanizado



PARA FLEJE DE ACERO

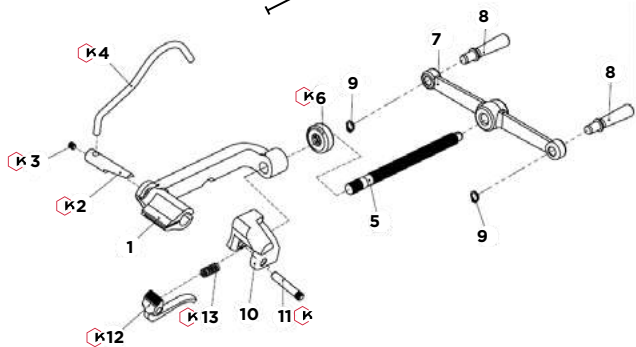

Código	Número	Capacidad pulg	mm	Precio
14FLEJAD007JA	HS260	3/8-3/4	9.5-19	\$2,550.84

Unidad: 1 pieza Master: 20 piezas

No.	Código	Descripción	Precio
2	14FLEJAD055JA	CUCHILLA TENSOR	\$446.60
3	14FLEJAD056JA	TORNILLO OPRESOR TENSOR	\$41.76
4	14FLEJAD054JA	PALANCA TENSOR	\$363.08
6	14REFLEJ004CH	RODAMIENTO	\$353.80
11	14REFLEJ005CH	PIN	\$67.28
12	14REFLEJ006CH	PERNO DE SUJECIÓN	\$627.56
13	14REFLEJ003YB	RESORTE	\$20.76

Unidad: 1 pieza Master: 1 pieza

### Tensor manual para fleje

- Características :
- Para fijación de señales, reparación de mangueras, tuberías de aceite y cables eléctricos
  - Metálico
  - Soporta 2800 Libras de tensión
  - Espesor del fleje: 0.25 A 0.76 mm



PARA FLEJE DE ACERO

Código	Número	Capacidad pulg	mm	Precio
14FLEJAD053CH	S/N	1/4-1"	6.35-25.4	\$1,846.72

Unidad: 1 pieza Master: 20 piezas

### Tensor manual para fleje

- Características :
- Para fleje de acero
  - Terminado esmaltado
  - Barra cromada



KARLEN  
PARA FLEJE DE ACERO

Código	Número	Capacidad pulg	mm	Precio
14FLEJAD006JA	HS210	3/8-3/4	9.5-19	\$5,015.84

Unidad: 1 pieza Master: 1 pieza

### Tensor manual para fleje

- Características :
- Con rodamiento de bolas para mayor durabilidad.
  - Terminado esmaltado



PARA TRABAJO PESADO

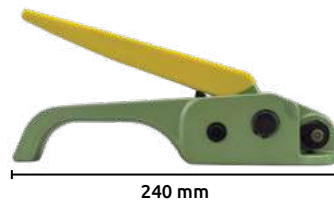

PARA FLEJE DE PLÁSTICO

Código	Número	Capacidad pulg	mm	Precio
14FLEJAD011YB	HP112	3/8-3/4	9.5-19	\$3,016.00

Unidad: 1 pieza Master: 20 piezas

### Tensor manual para fleje

- Características :
- Con buje de acero para grantensión
  - Terminado esmaltado



KARLEN  
PARA FLEJE DE POLIPROPILENO Y POLIÉSTER

Código	Número	Capacidad pulg	mm	Precio
14FLEJAD012JA	HP116	3/8-3/4	9.5-19	\$3,019.48

Unidad: 1 pieza Master: 20 piezas

### Tensor manual para fleje

- Características :
- Terminado esmaltado



PARA FLEJE DE POLIPROPILENO Y POLIURETANO

Código	Número	Capacidad pulg	mm	Precio
14FLEJAD024CH	B311	1/2"-3/4"	12.7-19.0	\$1,393.16

Unidad: 1 pieza Master: 20 piezas

### Tensor manual para fleje

- Características :
- Terminado esmaltado
  - Con buje de acero



PARA FLEJE DE PLÁSTICO

Código	Número	Capacidad pulg	mm	Precio
14FLEJAD040CH	PET001	5/8-3/4	16-19	\$1,451.16

Unidad: 1 pieza Master: 6 piezas

### Tensor manual para fleje

- Características :
- Con buje de cobre
  - Terminado acero al carbón esmaltado negro
  - Perillas de plástico
  - Con buje de cobre
  - Peso: 2.4 kg

**KARLEN**  
PARA FLEJE  
DE ACERO

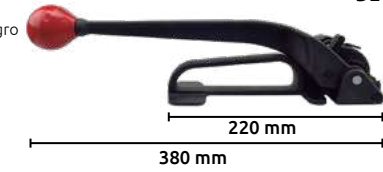

Código	Número	Capacidad pulg	mm	Precio
14FLEJAD013JA	HS290	3/8-3/4	9.5-19	\$4,941.60

Unidad: 1 pieza Master: 12 piezas

### Tensor manual para fleje

- Características :
- Perillas de plástico
  - Sin cortador integrado
  - Terminado esmaltado

PARA FLEJE  
DE ACERO

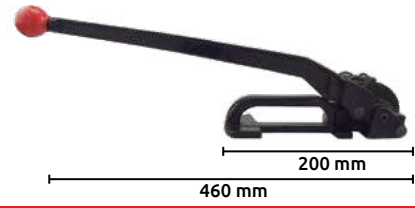

Código	Número	Capacidad pulg	mm	Precio
14FLEJAD043CH	PMP001	5/8-3/4	16-19	\$661.20

Unidad: 1 pieza Master: 6 piezas

### Flejadora y cortadora

- Características :
- Terminado esmaltado
  - Perillas de plástico
  - Bujes de acero

PARA FLEJE  
DE ACERO

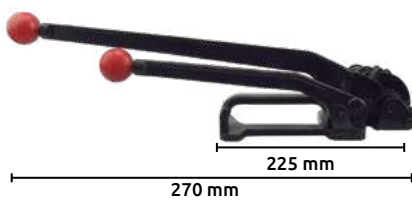

Código	Número	Capacidad pulg	mm	Precio
14FLEJAD027CH	S820	5/8-3/4	16-19	\$870.00

Unidad: 1 pieza Master: 6 piezas

### Flejadora y cortadora

- Características :
- Terminado esmaltado
  - Perillas de plástico

PARA FLEJE  
DE ACERO

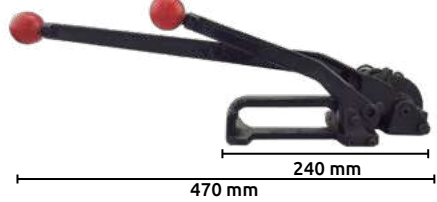

Código	Número	Capacidad pulg	mm	Precio
14FLEJAD044CH	PMP002	5/8-3/4	16-19	\$997.60

Unidad: 1 pieza Master: 6 piezas

### Flejadora y cortadora

- Características :
- Terminado esmaltado

PARA FLEJE  
DE ACERO



Código	Número	Capacidad pulg	mm	Precio
14FLEJAD026CH	S800	5/8-3/4	16-19	\$2,150.64

Unidad: 1 pieza Master: 12 piezas

### Tensor manual para fleje

- Características :
- Terminado esmaltado color negro
  - Mangos de neopreno

PARA FLEJE  
DE ACERO



PARA TRABAJO PESADO

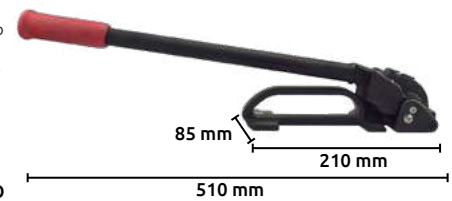

Código	Número	Capacidad pulg	mm	Precio
14FLEJAD031JA	HS298	3/4-1.1/4	19.0-31.7	\$9,505.04

Unidad: 1 pieza Master: 12 piezas

### Flejadora y cortadora

- Características :
- Base metálica esmaltada
  - Brazos terminados niquelados
  - Mangos de plástico

PARA FLEJE  
DE POLIURETANO

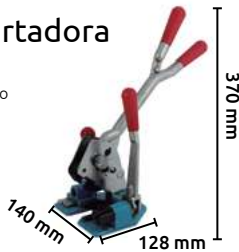

Código	Número	Capacidad pulg	mm	Precio
14FLEJAD028CH	PC951	1/2-5/8	12.7-16	\$4,636.52

Unidad: 1 pieza Master: 6 piezas

### Flejadora y cortadora

- Características :
- No requiere de ningún tipo de sello para fleje.
  - Sella a presión el fleje de metal
  - Calibre del fleje: 0.4 mm a 0.6 mm

PARA FLEJE  
DE METAL



Código	Número	Capacidad pulg	mm	Precio
14FLEJAD001JE	JM32	1/2-3/8	13-19	\$30,680.84

Unidad: 1 pieza Master: 1 pieza

### Cortador para fleje

- Características :
- Acero al carbón forjado
  - Esmaltado

PARA FLEJE  
DE ACERO



CORTA FLEJE



MANGOS FORRADOS



Código	Número	Capacidad pulg	mm	Precio
14FLEJAD018JA	HH200	3/8-1.1/4	9.5-31.7	\$1,008.04

Unidad: 1 pieza Master: 20 piezas

### Cortador para fleje

- Características :
- Esmaltado

PARA FLEJE  
DE ACERO



CORTA FLEJE



MANGOS FORRADOS

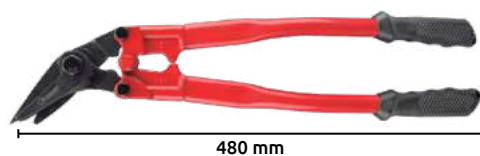

Código	Número	Capacidad pulg	mm	Precio
14FLEJAD047CH	TD1301	1.1/2	38.1	\$1,737.68

Unidad: 1 pieza Master: 10 piezas



### Selladora para fleje

- Características:
- Partes tratadas en caliente
  - Terminado galvanizado

**KARLEN**  
PARA FLEJE  
DE PLÁSTICO

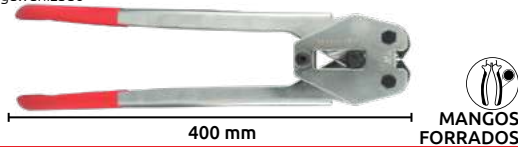

Código	Número	Capacidad		Precio
		pulg	mm	
14FLEJAD014JA	HC3004	1/2	12.7	\$2,113.52
14FLEJAD015JA	HC3005	5/8	15.8	\$2,156.44

Unidad: 1 pieza Master: 20 juegos

### Selladora para fleje

- Características:
- Partes tratadas en caliente
  - Terminado galvanizado

**KARLEN**  
PARA FLEJE  
DE PLÁSTICO



Código	Número	Capacidad		Precio
		pulg	mm	
14FLEJAD023YB	HC3005	5/8"	15.8	\$1,567.16
14FLEJAD049CH	C311	5/8"	0.8	\$975.56

Unidad: 1 pieza Master: 12 piezas

### Selladora para fleje

- Características:
- Terminado cromado

**KARLEN**  
PARA FLEJE  
DE ACERO



Código	Número	Capacidad		Precio
		pulg	mm	
14FLEJAD046CH	PMP002	5/8-3/4	16-19	\$1,296.88

Unidad: 1 pieza Master: 6 piezas

### Cortador para fleje de acero

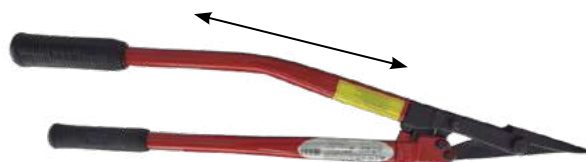

### Selladora para fleje

- Características:
- Terminado cromado

**KARLEN**  
PARA FLEJE  
DE PLÁSTICO



Código	Número	Capacidad		Precio
		pulg	mm	
14FLEJAD045CH	PET001	5/8-3/4	16-19	\$1,098.52

Unidad: 1 pieza Master: 9 piezas

### Selladora para fleje

- Características:
- Partes tratadas en caliente
  - Muesca doble
  - Selladora: terminado galvanizado
  - perillas de plástico
  - Tensor: terminado niquelado

PARA FLEJE  
DE ACERO



Código	Número	Capacidad		Precio
		pulg	mm	
14FLEJAD016JA	HC3103	3/8	9.5	\$1,325.88
14FLEJAD017JA	HC3104	1/2	12.7	\$1,984.76
14FLEJAD021SM	HC3106	3/4	19.0	\$1,984.76
14FLEJAD020JA	HC3105	5/8	19.0	\$1,320.08
14FLEJAD050CH	HC811	1/2	19.0	\$1,233.08
14FLEJAD051CH	HC813	3/4	19.0	\$1,233.08

Unidad: 1 pieza Master: 20 piezas

### Selladora para fleje

- Características:
- Partes tratadas en caliente
  - Muesca sencilla
  - Terminado: esmaltado

PARA FLEJE  
DE ACERO



Código	Número	Capacidad		Precio
		pulg	mm	
14FLEJAD030JA	HC3173	1.1/4	31.7	\$6,744.24

Unidad: 1 pieza Master: 20 piezas

### Juego de flejadora con tenaza

- Características:
- Selladora: terminado cromado
  - Tensor: terminado esmaltado y barra cromada

PARA FLEJE  
DE PLÁSTICO



Código	Número	Capacidad		Precio
		pulg	mm	
14FLEJAD042CH	PMP003	1/2-5/8	12-16	\$1,520.76

Unidad: 1 juego Master: 6 juegos

### Juego de flejadora con tenaza y selladora

- Características:
- Terminado cromado
  - Tensor: terminado cromado

**KARLEN**  
PARA FLEJE  
DE ACERO

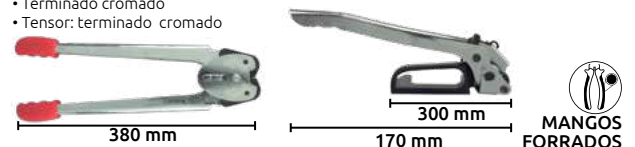

Código	Número	Capacidad		Precio
		pulg	mm	
14FLEJAD041CH	PMS001	1/2 - 5/8	12 - 16	\$2,193.56

Unidad: 1 juego Master: 10 juegos

**HIT®**

Características:

- Capacidad: 1.3 x 51 mm, 1.2 x 32 mm doble
- Incluye la función de martillo para empujar la navaja dentro del fleje
- Longitud total: 670 mm
- Peso aprox.: 2.70 kg

Te ofrecemos importar estos productos directo de fábrica  
 REPRESENTANTE EXCLUSIVO  
 más información en [gimbel@gimbelmexicana.com](mailto:gimbel@gimbelmexicana.com)

Código	Número	Precio
14FLEJAD048HT	SS 600-SS	\$4,909.12

Unidad: 1 pieza Master: 1 piezas



### Sellador de mesa térmico manual de celofán

- Características:
- Con resistencia de calor directo y controlado aún conectada por largos periodos
  - Sella Celofán
  - Trabaja con corriente de 125 V 60 c/seg
  - Base de madera, estructura de aluminio, agarradera de madera

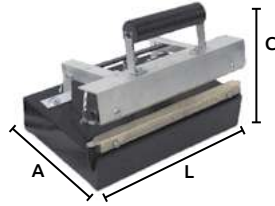

Código	Largo de sellado	Medidas L x A x C	Longitud de cable	Precio
14SELLAD005SM	25 cm	260 x 170 x 280	75 cm	\$2,068.28

Unidad: 1 Pieza Master: 1 Piezas

### Resistencia para selladora

- Características:
- Para selladoras térmicas de mesa, manuales
  - Resistencia de calor directo

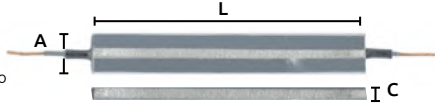

Código	Longitud	Medidas A x C	Precio
14RESIST006SM	150	22 x 2.6	\$85.84
14RESIST007SM	250		\$91.64
14RESIST007SN	300		\$97.44
14RESIST008SM	350		\$100.92

Unidad: 1 pieza Master: 20 piezas

### Escalera (banco)

- Características:
- Material: aluminio



- TRABAJO LIGERO
- USO DOMÉSTICO

Código	Número	Medidas (cm) A B C D	Peso	Precio
14ESCALE018CH	AD051A	43 26.5 41 39	2.2KG	\$523.16

Unidad: 1 pieza Master: 1 pieza

### Escalera tubular plegable 3 escalones

- Características:
- Material: Acero
  - Distancia entre escalones: 24cm
  - Tamaño del escalón: 38x26cm



- CAJA
- FÁCIL DESPLEGADO
- 150KG CAPACIDAD DE CARGA
- EU EN 131

Código	Número	Altura abierta (A)	Ancho de la base (B)	Peso	Precio
14ESCALE016CH	SF0203A	92cm	48cm	6.1KG	\$1,869.92

Unidad: 1 pieza Master: Caja con 4 piezas

### Sellador de mesa térmico manual

- Características:
- Sella polietileno, PVC y polipropileno
  - Con resistencia de calor directo y controlado aún conectada por largos periodos
  - Trabaja con corriente de 125 V 60 c/seg
  - Base de madera, estructura de aluminio, agarradera de madera

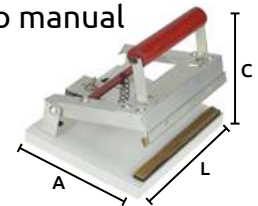

Código	Largo de sellado	Medidas L x A x C	Longitud de cable	Precio
14SELLAD001SM	15 cm	223 x 155 x 180	1.40 m	\$665.84
14SELLAD002SM	25 cm	265 x 155 x 185	1.10 m	\$741.24
14SELLAD003SM	35 cm	365 x 155 x 185	1.10 m	\$785.32

Unidad: 1 Pieza Master: 1 Piezas

### Cinta PTFE para selladoras térmicas

- Características:
- Calibre 0.13 mm



Código	Longitud	Ancho	Precio
14CINTAS092SM	33 m	38 mm	\$1,425.64

Unidad: 1 pieza Master: 1 pieza

### Escalera tubular plegable 2 escalones

- Características:
- Material: Acero
  - Distancia entre escalones: 24cm
  - Tamaño del escalón: 38x26cm

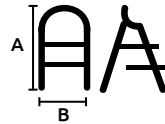

- CAJA
- FÁCIL DESPLEGADO
- 150KG CAPACIDAD DE CARGA
- EU EN 131

Código	Número	Altura abierta (A)	Ancho de la base (B)	Peso	Precio
14ESCALE015CH	SF0202A	68cm	47cm	4.7KG	\$736.60

Unidad: 1 pieza Master: Caja con 4 piezas

### Escalera tubular plegable 4 escalones

- Características:
- Material: Acero
  - Distancia entre escalones: 24cm
  - Tamaño del escalón: 38x26cm



- CAJA
- FÁCIL DESPLEGADO
- 150KG CAPACIDAD DE CARGA
- EU EN 131

Código	Número	Altura abierta (A)	Ancho de la base (B)	Peso	Precio
14ESCALE017CH	SF0204A	116cm	48cm	8.1KG	\$2,496.32

Unidad: 1 Pieza Master: 1 Caja con 4 piezas



### Escalera plegable 2 escalones

Características :  
• Material: Aluminio



- PATAS ANTI DERRAPANTES
- ESCALÓN ANTI DERRAPANTE
- FÁCIL DESPLEGADO
- 150KG CAPACIDAD DE CARGA
- EN 131

Código	Número	Medidas abierta (cm)				Medidas cerrada (cm)		Peso	Precio
		A	B	C	D	E	F		
14ESCALE001CH	JCA-02	90	41	50	38	96	12	1.9KG	\$885.08

Unidad: 1 pieza Master: 1 pieza

### Escalera plegable 3 escalones

Características :  
• Material: Aluminio



- PATAS ANTI DERRAPANTES
- ESCALÓN ANTI DERRAPANTE
- FÁCIL DESPLEGADO
- 150KG CAPACIDAD DE CARGA
- EN 131

Código	Número	Medidas abierta (cm)				Medidas cerrada (cm)		Peso	Precio
		A	B	C	D	E	F		
14ESCALE002CH	JCA-03	109	61	65	41	117	13	2.5KG	\$2,025.36

Unidad: 1 pieza Master: 1 pieza

### Escalera plegable 4 escalones

Características :  
• Material: Aluminio



- PATAS ANTI DERRAPANTES
- ESCALÓN ANTI DERRAPANTE
- FÁCIL DESPLEGADO
- 150KG CAPACIDAD DE CARGA
- EN 131

Código	Número	Medidas abierta (cm)				Medidas cerrada (cm)		Peso	Precio
		A	B	C	D	E	F		
14ESCALE003CH	JCA-04	128	81	75	43	138	13	2.9KG	\$2,161.08

Unidad: 1 pieza Master: 1 pieza

### Escalera plegable 5 escalones

Características :  
• Material: Aluminio



- PATAS ANTI DERRAPANTES
- ESCALÓN ANTI DERRAPANTE
- FÁCIL DESPLEGADO
- 150KG CAPACIDAD DE CARGA
- EN 131

Código	Número	Medidas abierta (cm)				Medidas cerrada (cm)		Peso	Precio
		A	B	C	D	E	F		
14ESCALE004CH	JCA-05	150	101	90	45	159	13	3.5KG	\$2,683.08

Unidad: 1 pieza Master: 1 pieza

### Escalera (escalón)

Características :  
• Distancia entre escalones 22cm



- FÁCIL DESPLEGADO
- USO DOMÉSTICO

Código	Número	Medidas abierta (cm)			Medidas cerrada (cm)		Peso	Precio
		A	B	C	D	E		
14ESCALE019CH	SF0201A	61.5	32	57	64	13.5	0.88KG	\$672.80

Unidad: 1 pieza Master: 1 pieza

### Escalera doble escalón 2x3

Características :  
• Material: Aluminio  
• Distancia entre escalones 22cm



- CAJA
- ESCALÓN ANTI DERRAPANTE
- FÁCIL DESPLEGADO
- 150KG CAPACIDAD DE CARGA
- EN 131

Código	Número	Medidas abierta (cm)			Medidas cerrada (cm)		Peso	Precio
		A	B	C	D	E		
14ESCALE010CH	AD0403A	59	40	56	65	16	2.5KG	\$1,280.64

Unidad: 1 pieza Master: 1 pieza

### Escalera doble escalón 2x4

- Características :  
 • Material: Aluminio  
 • Distancia entre escalones 22cm

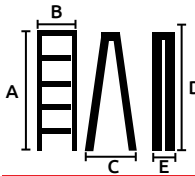

Código	Número	Medidas abierta (cm)			Medidas cerrada (cm)		Peso	Precio
		A	B	C	D	E		
14ESCALE011CH	AD0404A	80	42	72	88	16	3.2KG	\$1,846.72

Unidad: 1 pieza Master: 1 pieza

### Escalera doble escalón 2x5

- Características :  
 • Material: Aluminio  
 • Distancia entre escalones 22cm

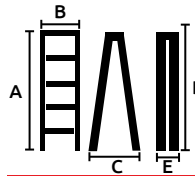

Código	Número	Medidas abierta (cm)			Medidas cerrada (cm)		Peso	Precio
		A	B	C	D	E		
14ESCALE012CH	AD0405A	102	45	88	111	16	3.9KG	\$1,941.84

Unidad: 1 pieza Master: 1 pieza

### Escalera doble escalón 2x6

- Características :  
 • Material: Aluminio  
 • Distancia entre escalones 22cm

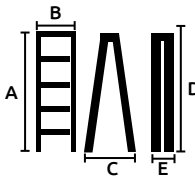

Código	Número	Medidas abierta (cm)			Medidas cerrada (cm)		Peso	Precio
		A	B	C	D	E		
14ESCALE013CH	AD0406A	124	47	104	134.5	16	4.6KG	\$2,161.08

Unidad: 1 pieza Master: 1 pieza

### Escalera doble escalón 2x7

- Características :  
 • Material: Aluminio  
 • Distancia entre escalones 22cm

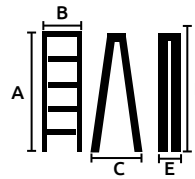

Código	Número	Medidas abierta (cm)			Medidas cerrada (cm)		Peso	Precio
		A	B	C	D	E		
14ESCALE014CH	AD0407A	146	49.5	120	157.5	16	5.5KG	\$2,657.56

Unidad: 1 pieza Master: 1 pieza

### Escalera plegable tijera

- Características :  
 • Moderno diseño  
 • Ancho de escalón 4.8 cm  
 • Dimensión del escalón 54cm  
 • Distancia entre escalones 30cm



Código	Número	Altura plegada (A)	Altura desplegada (B)	Peso	Precio
		75CM	2.00M		
15ESCALE008CH	21214	75CM	2.00M	15KG	\$4,222.40

Unidad: 1 pieza Master: 1 pieza

### Escalera telescópica de aluminio

- Características :  
 • Diseño compacto  
 • Cierre de seguridad

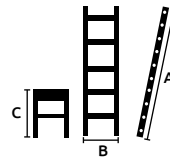

Código	Número	Medidas (CM)			Total escalones	Peso	Precio
		A	B	C			
14ESCALE006CH	JC-026A	255	46	68	1 x 9	6.3KG	\$3,058.92

Unidad: 1 pieza Master: 1 pieza



### Escalera multiposición de aluminio

Características:  
• 18 posiciones o aplicaciones

Incluye base para trabajo

3 bisagras multi-seguros

Incluye plataforma tipo andamio

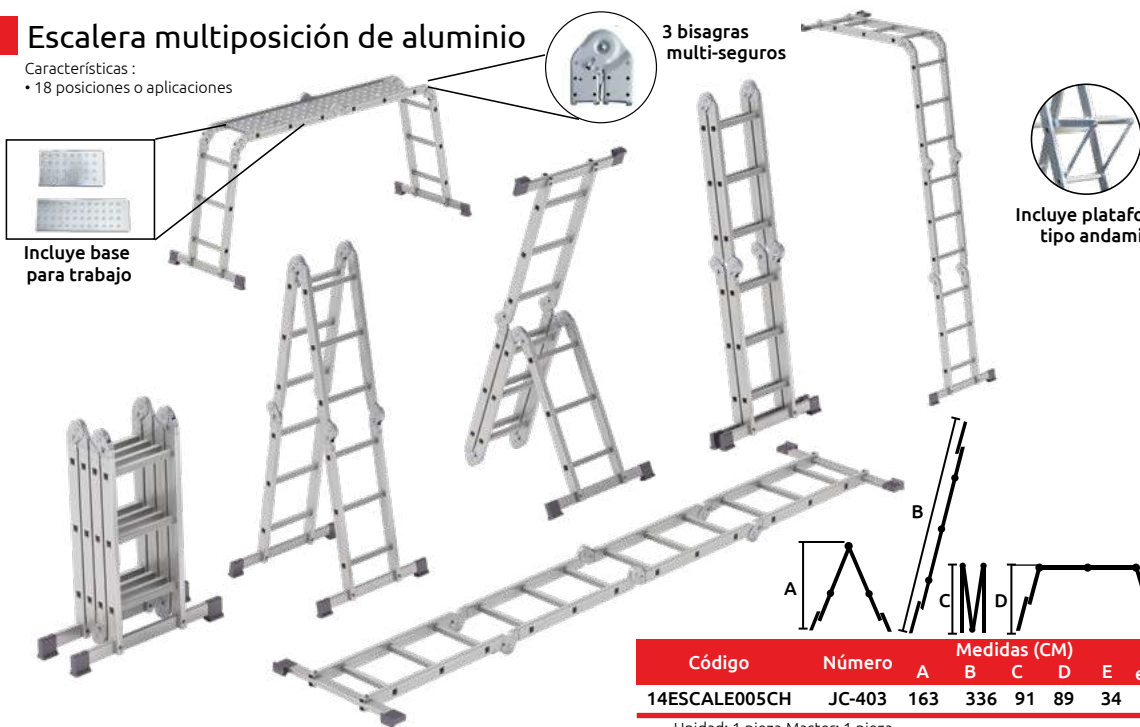

Código	Número	Medidas (CM)					Total escalones	Precio
		A	B	C	D	E		
14ESCALE005CH	JC-403	163	336	91	89	34	4X3	\$5,426.48

Unidad: 1 pieza Master: 1 pieza

### Escalera extensible

Características:  
• Material: aluminio



Útil para trabajos de limpieza, reparación y mantenimiento de fachadas, techo de azotea, poda de árboles



Código	Pasos	Medidas abierta (cm)			Medidas cerrada (cm)		Medida de extensión (cm)	Longitud total (m)	Peso	Precio
		A	B	C	D	E				
14ESCALE020CH	3x7	192	46	181	271.5	19	283	4.1	12.42kg	\$6,629.40
14ESCALE021CH	3x10	273	46	257.5	191	19	410	6.2	8.96kg	\$4,529.80
14ESCALE022CH	3x13	354	46	334	352.5	19	563	8.2	16.74kg	\$8,932.00

Unidad: 1 pieza Master: 1 pieza

### Toldo sombra



Características:  
• Malla sombra color negro, uso casero  
• Fácil de instalar con ojillos cada 50cm  
• Mayor vida útil para su cinta de refuerzo  
• Usos: toldo, cortina, rompe vientos, tienda de campañas, terrazas, invernadero casero, cubre domos, protege automóviles o mascotas del sol

LONA EXTENDIDA



Código	Ancho x Largo	Sombra	Precio
14TOLDOS001SM	3.60x5	80% negro	\$1,915.10
14TOLDOS002SM	3.60x3	80% negro	\$1,390.43
14TOLDOS003SM	3.60x5	70% negro	\$1,631.66
14TOLDOS004SM	3.60x3	70% negro	\$1,191.38

Unidad: 1 Pieza. Máster: 5 Piezas.



## Lona multiuso

Código	Metros	Pies	Espesor	Peso	Color	Precio
15LONAS-001CH	1.83 X 2.44	6x8	0.1mm	65G. X M <sup>2</sup>	Azul	\$75.40
15LONAS-002CH	3.05 X 2.44	10x8				\$168.20
15LONAS-003CH	3.05 X 3.05	10x10				\$160.08
15LONAS-004CH	3.05 X 3.66	10x12				\$248.24
15LONAS-005CH	3.05 X 4.88	10x16				\$328.28
15LONAS-006CH	3.05 X 6.10	10x20				\$317.84
15LONAS-007CH	3.66 X 3.66	12x12				\$229.68
15LONAS-008CH	3.66 X 4.88	12x16				\$388.60
15LONAS-009CH	3.66 X 6.10	12x20				\$380.48
15LONAS-010CH	4.57 X 4.57	15x15				\$448.92
15LONAS-011CH	4.88 X 6.10	16x20				\$641.48
15LONAS-012CH	6.10 X 9.15	20x30				\$953.52
*15LONAS-060SM	6.10 X 9.15	20x30				\$819.08
15LONAS-013CH	7.32 X 7.32	24x24				\$915.24
*15LONAS-059SM	7.32 X 7.32	24x24				\$826.91
15LONAS-014CH	1.83 X 2.44	6x8				\$96.28
15LONAS-015CH	3.05 X 2.44	10x8				0.3mm
15LONAS-016CH	3.05 X 3.05	10x10	\$204.16			
15LONAS-017CH	3.05 X 3.66	10x12	\$248.24			
15LONAS-018CH	3.05 X 4.88	10x16	\$438.48			
15LONAS-019CH	3.05 X 6.10	10x20	\$541.72			
15LONAS-020CH	3.66 X 3.66	12x12	\$314.36			
15LONAS-021CH	3.66 X 4.88	12x16	\$560.28			
15LONAS-022CH	3.66 X 6.10	12x20	\$699.48			
15LONAS-023CH	4.57 X 4.57	15x15	\$605.52			
15LONAS-024CH	4.88 X 6.10	16x20	\$856.08			
15LONAS-025CH	6.10 X 9.15	20x30	\$1,599.64			
15LONAS-026CH	7.32 X 7.32	24x24	\$1,691.28			

Características:

- Color azul y naranja
- Ligera
- Fácil manejo e instalación
- Fácil de instalar
- Puede usarse como protección contra polvo, viento, lluvia y cambios de clima
- Lona de polietileno de alta densidad
- Refuerzo de rafia de polietileno en el perímetro garantizado
- Ojillos de aluminio
- Sellado térmicamente sin costura
- Insumo 100% polietileno



Unidad: 1 Pieza. Master: 1 Pieza.

\* SIN OFERTA ESPECIAL

## Ojillos para lonas

Características:

- Acabado niquelado



BOLSA

Código	Número	Diámetro	Precio
14OJILLO002SM	1	10	\$106.72
14OJILLO003SM	3	11	\$104.40
14OJILLO004SM	5	18	\$249.40

Unidad: 100 Piezas . Máster: 1 bolsa



## Enrollador de toldos chico

Características:

- Máquina chica sencilla sin ojillo ni buje
- Fabricada con engrane, sinfín y cajas de aluminio de alta resistencia
- Alta resistencia al impacto
- Engrasada en alto contenido de grafito
- Para claros de hasta 4.5mts/20kg (carga Promedio)
- Ejes de 5/8" de diámetro

Código	Número	Medida Diámetro buje	Precio
14ENROLL001SM	Modelo 1	--	\$372.36

Unidad: 1 pieza Máster: 1 pieza



RESISTENTE A CAMBIOS CLIMATICOS

## Enrollador de toldos chico

Características:

- Máquina chica completa con ojillo y buje
- Buje de polietileno de alta densidad grado 6505 de 1 1/2" de diámetro
- Ojillo de aluminio de alta resistencia
- Ejes de 5/8" de diámetro
- Fabricada con engrane, sinfín y cajas de aluminio de alta resistencia
- Alta resistencia al impacto
- Engrasada en alto contenido de grafito
- Para claros de hasta 4.5mts/20kg (carga promedio)

Código	Número	Medida Diámetro buje	Precio
14ENROLL002SM	Modelo 3	1 1/2"	\$416.44

Unidad: 1 pieza Máster: 1 pieza



RESISTENTE A CAMBIOS CLIMATICOS



## Enrollador de toldos "PI" chico

\*El *Polímero de Ingeniería (PI)* es un termoplástico semicristalino de gran resistencia mecánica. Tiene buenas características de deslizamiento y una excelente resistencia al desgaste y una baja absorción de humedad con lo que no pierde su forma.



Características:

- Máquina chica PI\* completa con ojillo y buje
- Fabricada con polímero de alta ingeniería (PI) de gran resistencia
- Buje de polietileno de alta densidad grado 6505 de 1 1/2", 1 3/4" y 2" de diámetro
- Ojillo de aluminio de alta resistencia
- Ejes de 5/8" de diámetro
- Fabricada con engrane, sinfín y cajas de aluminio de alta resistencia
- Engrasada en alto contenido de grafito
- Para claros de hasta 4.5mts/20kg (carga promedio)

OFERTA  
POR VOLUMEN

Código	Número	Medida Diámetro buje	Precio
14ENROLL003SM	Modelo 26	1 1/2"	\$379.32

Unidad: 1 pieza Máster: 1 pieza

## Enrollador de toldos chico



RESISTENTE  
A CAMBIOS  
CLIMÁTICOS



Características:

- Máquina chica sencilla sin buje y con ojillo
- Ojillo de aluminio de alta resistencia
- Ejes de 5/8" de diámetro
- Fabricada con engrane, sinfín y cajas de aluminio de alta resistencia
- Alta resistencia al impacto
- Engrasada en alto contenido de grafito
- Para claros de hasta 4.5mts/20kg (carga promedio)

OFERTA  
POR VOLUMEN

Código	Número	Medida Diámetro buje	Precio
14ENROLL004SM	Modelo 8	--	\$403.68

Unidad: 1 pieza Máster: 1 pieza

## Enrollador de toldos grande



Características:

- Máquina grande sencilla sin ojillo ni buje
- Fabricada con engrane y sinfín de bronce y cajas de aluminio de alta resistencia
- Ejes de 5/8" de diámetro
- Engrasada en alto contenido de grafito
- Para claros de hasta 9mts/40kg (carga promedio)

OFERTA  
POR VOLUMEN

Código	Número	Medida Diámetro buje	Precio
14ENROLL005SM	Modelo 9	--	\$763.86

Unidad: 1 pieza Máster: 1 pieza

## Enrollador de toldos grande



Características:

- Máquina grande completa con ojillo y buje ojillo de acero
- Buje de polietileno de 2" de diámetro
- Ejes de 5/8" de diámetro
- Fabricada con engrane y sinfín de bronce y cajas de aluminio de alta resistencia
- Engrasada en alto contenido de grafito
- Para claros de hasta 9mts/40kg (carga promedio)

OFERTA  
POR VOLUMEN

Código	Número	Medida Diámetro buje	Precio
14ENROLL006SM	Modelo 13	2"	\$821.57

Unidad: 1 pieza Máster: 1 pieza



# 7 JOYERO

## Desarmador para joyero

- Características:
- Mangos metálicos, cabeza giratoria
  - 4 puntas planas: 1.4 - 2.0 - 2.4 - 3.0 mm
  - 2 puntas phillips: PH0 - PH1
  - Juego con 6 piezas.
  - **Modelo económico**

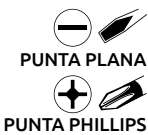

Código	Número	Precio
14DESARM393CH	S/N	\$40.60

Unidad: 1 juego Master: 25 juegos

## Desarmador para joyero

- Características:
- Mangos metálicos, cabeza giratoria
  - 4 puntas planas: 1.4 - 2.0 - 2.4 - 3.0 mm
  - 2 puntas phillips: PH0 - PH1
  - Juego con 6 piezas.



Código	Número	Precio
14DESARM392PW	131 - 110 (6001)	\$48.72

Unidad: 1 juego Master: 25 juegos





## Desarmador para joyero

Características:

- Mango de hule termoplástico y polipropileno cabeza giratoria
- Barra redonda de acero
- 4 puntas planas: 2.0 - 2.5 - 3.0 - 4.0 mm
- 3 puntas phillips: PH000 - PH00 - PH0
- Longitud Punta: 50 mm
- Juego con 7 piezas.

**MANGO DE HULE TERMOPLÁSTICO**

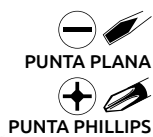

Código	Número	Precio
14DESARM690CH	YF-30028	\$113.68

Unidad: Estuche con 1 juego Master: 6 juegos

## Rayadores para joyero

Características:

- Material: Acero inoxidable
- Longitud: 160 mm
- Juego con 6 piezas.



Código	Número	Precio
14HERRAM012SH	SH-6	\$247.08

Unidad: 1 juego Master: 15 juegos



## Mini laminador

Características:

- 5 rodillos de 3 "x 1.5/8" (2 planos, 1 forma de V y medio círculo y 2 rodillos con textura)
- Ideal para desplegar plata, oro, etc.
- Engranajes de acero inoxidable y ruedas

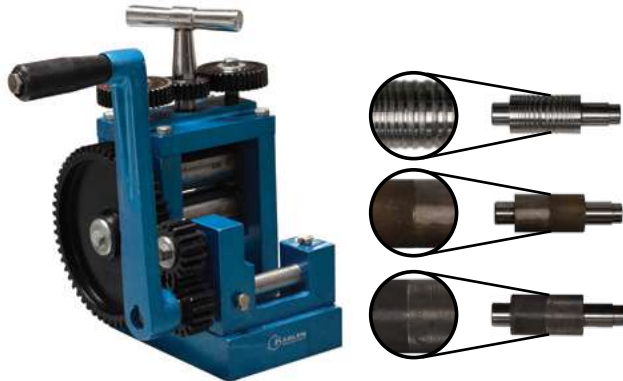

Código	Número	Precio
14LAMINA002GS	GS 642	\$12,347.04

Unidad: 1 pieza. Master: 1 pieza.

## Calibrador hilera redonda de carburo

Características:

- Material: Tungsteno
- Reduce y da forma a grosor de alambre de oro, plata, platino o latón



Código	Número	Precio
14CALIBR136GS	GS 251	\$3,967.20

Unidad: 1 pieza. Master: 1 pieza.

## Medidor de anillos universal

Características:

- Material: Metal
- Medidas anillos: 1-36, 41-76, 1-15, 13-24



Código	Número	Número Anillos	Precio
14MEDIDO017GS	GS 871	36	\$286.52

Unidad: 1 pieza. Master: 1 pieza.

## Medidor de placas para fabricación de anillos

Características:

- Material: Acero
- Medidas anillos: 1-33
- Ancho: 3 mm



Código	Número	Número Anillos	Precio
14MEDIDO018GS	GS 881	33	\$395.56

Unidad: 1 pieza. Master: 1 pieza.

## Calibrador de tornillos miniatura

Características:

- Material: Acero
- Para fabricación de relojes y gafas
- Incluye 14 machuelos
- Agujeros de 0.70 mm a 2 mm



Código	Número	Medidas	Precio
14CALIBR140GS	GS 216	3/4"	\$423.40

Unidad: 1 juego. Master: 1 juego

## Calibrador de piedras

Características:

- Material: Plástico
- Para clasificación y separación de piedras preciosas



Código	Número	Medidas	Precio
14CALIBR139GS	GS 94	7"X4"	\$126.44

Unidad: 1 pieza. Master: 1 pieza.

## Calibrador para anillos

Características:

- Para 36 medidas de anillos



14CALIBR137GS



14CALIBR138GS

Código	Número	Material	Medidas Longitud	Precio
14CALIBR137GS	GS 917	Aluminio	250 mm	\$277.24
14CALIBR138GS	GS 921	Plástico	250 mm	\$96.28

Unidad: 1 pieza. Master: 1 pieza.

## Medidor de anillos

Características:

- Material: Plástico
- Medidas anillos: 1-36



Código	Número	Número Anillos	Precio
14MEDIDO019GS	GS 894	36	\$62.64

Unidad: 1 pieza. Master: 1 pieza.

## Cuchillo para joyero

Características:

- Mango antideslizante, ayuda a garantizar un corte de molde seguro y efectivo
- Para navaja quirúrgica Nº 10, 11 y 12
- Ideal para abrir moldes de caucho



MANGO RECUBIERTO



NO INCLUYE NAVAJA

Código	Número	Precio
14CUCHIL002GS	GS 499	\$42.92

Unidad: 1 pieza. Master: 1 pieza.



## Juego de herramientas para joyería y bisutería



Características:

- Contiene:
- 1 Charola para cuentas y cadenas
- 1 Alicete de punta de plana
- 1 Alicete de punta redonda
- 1 Alicete de corte
- 1 Calibrador de latón de 3"
- 1 Tijera
- 1 Pinza N.º 5
- 1 Aguja para cuentas



Código	Número	Precio
14HERRAM039GS	GS 84	\$972.08

Unidad: 1 juego/8 piezas. Master: 1 juego.

## Palas de acero para joyero

Características:

- Material: Acero inoxidable
- Para recoger cuencas, polvo, diamantes y piedras preciosas

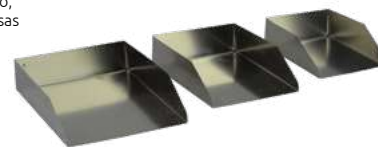

Código	Número	Unidades	Precio
14PALAS-001GS	GS 1794	Nº 2, 3, 5	\$70.76

Unidad: 1 juego. Master: 1 juego.

## Molde para lingotes multipropósitos



Características:

- Para verter metales
- Hecho de hierro fundido



Código	Número	Medidas	Precio
14MOLDE-001GS	GS 423Y-06	7"	\$512.72

Unidad: 1 pieza. Master: 1 pieza.

## Kit de limas punta diamante

Características:

- Revestimiento denso multicapa de partículas diamante 100% naturales
- Para afilar, pulir y dár forma



## Soporte giratorio de fresas y porta herramientas

Características:

- Tamaño de vástago de 3/32" con práctico portaherramientas de 3" x 2 3/4"
- Capacidad para contener 114 fresas



Código	Número	Precio
14PORTAH004GS	GS 163	\$443.12

Unidad: 1 pieza Master: 1 pieza

### Tipos de puntas



Código	Número	Precio
14FRESAS456GS	GS 30A	\$1,369.96

Unidad: 1 juego (20 piezas) Master: 1 juego

## Pulidor de calico



Características:

- Da brillo a los metales
- Color: Beige



Pule superficies metálicas y metales preciosos

Código	Número	Medidas	Precio
14PULIDO003GS	GS 325	4" X 50 Pliegues	\$126.44
14PULIDO004GS	GS 326	5" X 50 Pliegues	\$167.04
14PULIDO005GS	GS 327	6" X 50 Pliegues	\$204.16

Unidad: 1 pieza. Master: 1 pieza.

## Pulidor de muselina

Características:

- Color: Amarillo



Pule metales preciosos y joyas

Código	Número	Medidas	Precio
14PULIDO006GS	GS 337	4" X 40 Pliegues	\$142.68
14PULIDO007GS	GS 338	5" X 40 Pliegues	\$178.64
14PULIDO008GS	GS 339	6" X 40 Pliegues	\$226.20
14PULIDO009GS	GS 340	4" X 12 Pliegues	\$119.48
14PULIDO010GS	GS 341	5" X 12 Pliegues	\$132.24

Unidad: 1 pieza. Master: 1 pieza.

### Pulidor de fieltro

Características:  
• Color: Beige

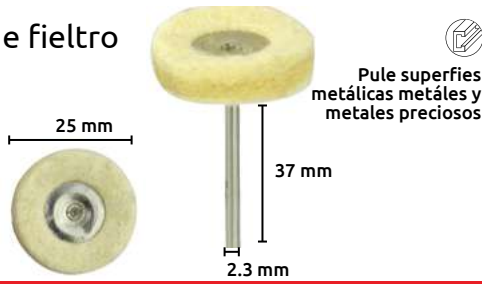

Pule superficies metálicas metales y metales preciosos

Código	Número	Medidas	Precio
14PULIDO002GS	GS 314	3/32"	\$77.72

Unidad: 1 pieza. Master: 1 pieza.

### Mandril porta discos

Características:  
• Para discos adalox

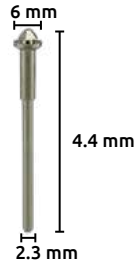

Código	Número	Medidas	Precio
14MANDRI011GS	GS 1037	3/32"	\$15.43

Unidad: 1 pieza. Master: 1 pieza.

### Botella de vidrio para ácido con tapón dipper

Características:  
• Diseñada para contener productos químicos  
• Ideal para ácidos utilizados en joyería



Código	Número	Precio
14BOTELL001GS	GS166	\$46.40

Unidad: 1 pieza. Master: 1 pieza.

### Mandril porta discos

Características:  
• Para discos finos y frágiles



Código	Número	Medidas	Precio
14MANDRI010GS	GS 1040A	3/32"	\$31.90

Unidad: 1 pieza. Master: 1 pieza.

### Mandril porta discos

Características:  
• Para discos finos y frágiles

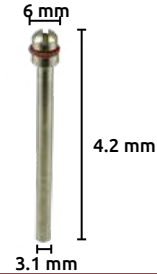

Código	Número	Medidas	Precio
14MANDRI012GS	GS 1038	1/8"	\$25.06

Unidad: 1 pieza. Master: 1 pieza.

### Máquina de estampado

Características:  
• Dispositivo para sellado de anillos  
• Con 2 yunques de nylon  
• No incluye placa selladora



Código	Número	Precio
14SELLAD006GS	GS 1383	\$548.68

Unidad: 1 pieza. Master: 1 pieza.

### Cilindro perforado para fundición de cera perdida



Características:  
• Frascos perforados  
• Espesor de pared 3mm  
• Con brida  
• Sin barra transversal  
• Medidas orificios: 13 mm  
• Con barra transversal  
• No incluye base

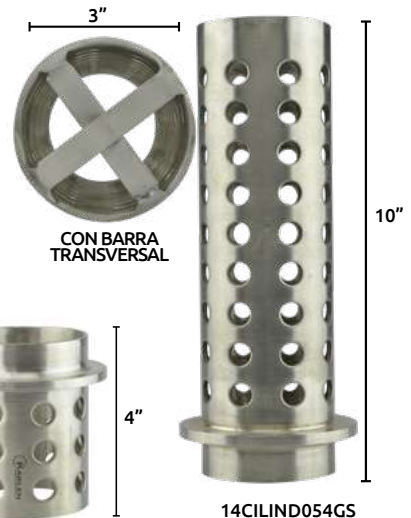

Código	Número	Medidas	Precio
14CILIND034GS	GS 424D	2"X6"	\$733.12
14CILIND035GS	GS 425	3"X4"	\$849.12
14CILIND036GS	GS 425A	3"X5"	\$879.28
14CILIND037GS	GS 426	3"X6"	\$994.12
14CILIND038GS	GS 427B	3"X10"	\$1,247.00
14CILIND039GS	GS 427C	3 1/2"X4"	\$954.68
14CILIND040GS	GS 428	3 1/2"X5"	\$1,074.16
14CILIND042GS	GS 433A	4"X5"	\$1,318.92
14CILIND043GS	GS 435	4"X8"	\$1,954.60
14CILIND044GS	GS 438	4"X10"	\$2,027.68
14CILIND045GS	GS 438D	4 1/2"X10"	\$2,569.40
14CILIND046GS	GS438E	5"X7"	\$2,081.04
14CILIND047GS	GS 439	5"X8"	\$2,340.88
14CILIND048GS	GS 440	5"X9"	\$2,579.84
14CILIND049GS	GS 441	5"X10"	\$2,808.36
14CILIND050GS	GS 444	6"X10"	\$3,060.08
*14CILIND053GS	GS 445A-16	3"X4"	\$879.28
*14CILIND054GS	GS 445A-22	3"X10"	\$1,318.92
*14CILIND055GS	GS 445A-30	4"X4"	\$1,325.88
*14CILIND056GS	GS 445A-31	4"X5"	\$1,393.16
*14CILIND057GS	GS 445A-32	4"X6"	\$1,474.36
*14CILIND058GS	GS 445A-34	4"X8"	\$2,050.88
*14CILIND059GS	GS 445A-37	4"X10"	\$2,136.72
*14CILIND060GS	GS 445A-45	5"X10"	\$2,888.40
*14CILIND061GS	GS 445A-46	6"X8"	\$2,648.28
*14CILIND062GS	GS 445A-48	6"X10"	\$3,138.96

Unidad: 1 pieza. Master: 1 pieza.



## Espátulas para joyero

- Características:
- Material: acero inoxidable de larga duración
  - Ideal para tallar, dar forma, modelar, cortar, raspar



Tipos de puntas

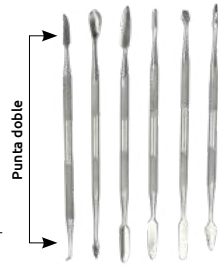

Código	Número	Precio
14HERRAM040SH	SH-6	\$251.72

Unidad: 1 juego con 6 espátulas dobles Master: 15 juegos

## Limas para joyero

- Características:
- Picado 2 con longitud de 140 mm
  - Juego con 12 piezas:
    - 1 Plana con punta
    - 1 Plana
    - 1 Almadrada
    - 1 Triangular
    - 1 Cuadrada
    - 1 Redonda
    - 1 Cuchilla
  - 1 Media caña (corte en el dorso)
  - 1 Plana (Corte en los bordes)
  - 1 Media caña
  - 1 Achaflanada
  - 1 Rombo

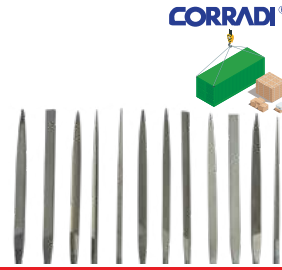

Código	Número	Precio
14LIMAS-014IR	C0180001	\$1,714.48

Unidad: Estuche con 1 juego Master: 12 juegos

## Limas diamantadas

- Características:
- De aguja diamantadas
  - Longitud: 140 mm
  - Juego 5 piezas.



## Limas para joyero

- Características:
- Picado 2 con longitud de 140 mm
  - Juego con 6 piezas:
    - 1 Media Caña
    - 1 Redonda
    - 1 Cuadrada
    - 1 Triangular
    - 1 Plana
    - 1 Plana en punta



CORRADI®

Te ofrecemos importar estos productos directo de fábrica  
 REPRESENTANTE EXCLUSIVO  
 más información en gimbel@gimbelmexicana.com

Código	Número	Precio
14LIMAS-013IR	C0175001	\$1,193.64

Unidad: Estuche con 1 juego de 6 piezas Master: 10 juegos

## Limas para joyero

- Características:
- Picado 2
  - Plana de punta (Bordes rectos)
  - Longitud de 160 mm



CORRADI®

Te ofrecemos importar estos productos directo de fábrica  
 REPRESENTANTE EXCLUSIVO  
 más información en gimbel@gimbelmexicana.com

Código	Número	Precio
14LIMASP005IR	C0151160	\$170.52

Unidad: 1 pieza Master: 12 piezas

## Limas para joyero

- Características:
- Longitud: 140 mm
  - Juego 6 piezas.
  - Marca: MIDGET
  - Origen: Suiza



BLISTER

Código	Número	Precio
14LIMAS-004US	LAM020-140-25ST	\$1,032.40

Unidad: 1 pieza Master: 12 piezas

## Limas para joyero

- Características:
- Picado 2
  - Juego con 6 piezas:
    - 1 Almadrada
    - 1 Redonda
    - 1 Cuadrada
    - 1 Triangular
    - 1 Plana con punta
    - 1 Cuchillada
  - Long. 163mm



ESTUCHE

Código	Número	Precio
14LIMAS-016GW	JO-2196	\$63.80

Unidad: 1 juego Master: 12 juegos

## Buril

- Características:
- Para grabar
  - Long. 80 mm
  - De punta

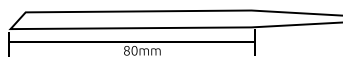

vallorbe® swiss

Código	Número	Medidas (A)	Precio
14BURILE001US	LO0403-0-WS	1.58mm	\$654.24
14BURILE002US	LO0403-1-WS	1.78mm	\$654.24

Unidad: Juego con 5 piezas Master: 1 juego

## Fresa de acero cónicas



CAJA

vallorbe® swiss

Código	Número	Diámetro Cabeza mm	Diámetro Zanco pulg/mm	Longitud total pulg/mm	Precio
14FRESAS408US	FIG-38-006	2.90			\$488.36
14FRESAS409US	FIG-38-007	3.20	3/32"	1.3/4"	\$488.36
14FRESAS410US	FIG-38-008	3.50	2.4mm	44mm	\$488.36
14FRESAS412US	FIG-38-010	4.10			\$422.24
14FRESAS413US	FIG-38-012	4.40			\$422.24

Unidad: 10 piezas

### Lupa para relojero (monocular)



- Características SI-EM-451:
- Aumento: 2.5x - 4x - 10x
  - Diámetro de lente 20.2 mm
  - Cuerpo de plástico: Altura 30 mm
  - Diámetro inferior: 40 mm
  - Diámetro superior: 28 mm



SI-EM-451

- Características 528:
- Aumento: 4x
  - Diámetro de lente 22 mm
  - Cuerpo de plástico: Altura 30 mm
  - Diámetro inferior: 40 mm
  - Diámetro superior: 28 mm



528



Código	Número	Precio
15LUPASR007SH	SI-EM-451	\$87.00
15LUPASR008KA	528	\$29.58

Unidad: Caja con 1 pieza Master: 24 piezas

### Lupa para relojero (monocular)



- Características:
- Aumento por lente: 10x (2)
  - Aumento Total: 20x
  - Cuerpo de plástico: altura 18 mm longitud abierto 100 mm
  - Diámetro del lente: 30 mm



Código	Número	Precio
15LUPASR053CH	F8073	\$52.20

Unidad: Caja con 1 pieza Master: 50 piezas

### Lupa para relojero (monocular)



- Características:
- Aumento por lente: 10x (3)
  - Aumento Total: 30x
  - Cuerpo de plástico: altura 14mm longitud abierto 65 mm
  - Diámetro del lente: 22 mm



Código	Número	Precio
15LUPASR068CH	S/N	\$78.88

Unidad: Caja con 1 pieza Master: 50 piezas

### Lupa plegable cuenta hilos



- Características:
- Material: Plástico
  - Medidas: 5 x 65 mm



Código	Número	Precio
15LUPASR061CH	MG14113	\$92.80

Unidad: 1 pieza Master: 20 piezas

### Lupa para relojero (monocular)



- Características:
- Cuerpo: aluminio
  - Medidas: altura 18 mm, longitud abierto 60 mm
  - Aumento: 10x
  - Lente de 21 mm de diámetro



Código	Número	Precio
15LUPASR012CH	MG55367	\$105.56

Unidad: Estuche con 1 pieza Master: 25 piezas

### Lupa para relojero (monocular)



- Características:
- Cuerpo metálico
  - Altura 19 mm
  - Longitud abierto 52 mm
  - Aumento: 10x
  - Lente de 18 mm de diámetro



Código	Terminado	Número	Precio
15LUPASR044CH	Chapa color oro	MG55366	\$110.20
15LUPASR044WW	Cromado		\$84.68

Unidad: Estuche con 1 pieza Master: 25 piezas

### Lupa para relojero (monocular)



- Características:
- Aumento por lente: 10x (3)
  - Aumento Total: 30x
  - Cuerpo de plástico: altura 22mm longitud abierto 98 mm
  - Diámetro del lente: 30 mm

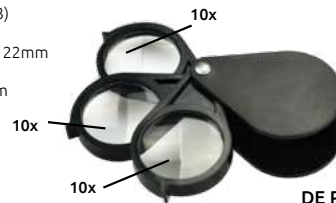

Código	Número	Precio
15LUPASR054CH	F8074	\$76.56

Unidad: Caja con 1 pieza Master: 50 piezas

### Lupa cuenta hilos con luz led



- Características:
- Material: Metal
  - Medidas: 30 x 20 mm
  - Diámetro del lente: 25mm
  - Aumento: 20X con escala plegable
  - Con funda de cuero portable a cinturón
  - Peso: 165 gr



Código	Número	Precio
15LUPASR062CH	MG9005	\$372.36

Unidad: 1 pieza Master: 6 piezas

### Lupas tipo anteojos (binocular)



- Características:
- Cuerpo de plástico
  - Ajustable
  - Con 2 lentes
  - Función: 1 lente 2.2x
  - Doble lente 3.3x



Código	Número	Precio
15LUPASR040CH	F50023	\$165.88

Unidad: Caja con 1 pieza Master: 50 piezas



## Lupas tipo anteojos (binocular)



- Características:
- Cuerpo de plástico
  - Ajustable
  - Con 2 lentes y una lupa adicional (3 lentes)
  - Función: 1 lente 1.8x  
- Doble lente 2.3x  
- Doble lente 3.7x



OFERTA  
POR VOLUMEN

Código	Número	Precio
15LUPASR041CH	F50023I	\$172.84

Unidad: Caja con 1 pieza Master: 50 piezas

## Lupa para relojero (monocular)



- Características:
- Banda de polipropileno ajustable
  - 3 Lentes de resina acrílica 89(int) x 29(ext) mm.
  - Aumento 1.5 / 3x, 8.5 / 10x
  - Incluye 2 Focos LED
  - Caja desmontable, con interruptor ON/OFF, foco ajustable diferentes ángulos
  - Usa baterías tipo "AAA"



INCLUYE LUZ

NO INCLUYE BATERÍAS

OFERTA  
POR VOLUMEN

Código	Número	Precio
15LUPASR057CH	MG81007-A	\$251.72

Unidad: Caja con 1 pieza Master: 6 piezas

## Lentes con lupa



- Características:
- Cuerpo de plástico
  - Cinta sujetadora
  - Con cuatro lentes: 10X, 15X, 20X, 25X
  - Oculares independientes
  - Incluye 2 luces LED en ambos oculares
  - Utiliza 3 baterías "AAA"



INCLUYE LUZ

Código	Número	Precio
15LUPASR060CH	9892G-3A	\$482.56

Unidad: 1 pieza Master: 6 piezas

## Lupa multifuncional

- Características:
- Tamaño de la lupa: 110 mm
  - Ampliación: lente bifocal de 2.25X, 5X
  - Clip de sujeción
  - Tubo flexible, manos libres
  - Útil para trabajos de joyería, eléctrica, relojería, lectura de documentos, mapas, monedas, sellos, antigüedades



INCLUYE LUZ

- Incluye 2 luces LED
- Usa 3 baterías de botón LR1130 incluidas

Código	Número	Precio
15LUPASR066CH	MG4B-4A	\$438.48

Unidad: 1 pieza Master: 6 piezas

## Lupa multifuncional

- Características:
- Tamaño de la lupa: 120 mm
  - Ampliación: lente bifocal de 2X, 5X
  - Se transforma de lupa de escritorio a lupa de mano
  - Para reparación de joyería, visualización de texto



PLEGABLE



INCLUYE LUZ

- Incluye 10 luces LED
- Usa 2 baterías AA de 1.5 Vcc o adaptador de corriente 120 Vca incluido

Código	Número	Precio
15LUPASR065CH	MG3B-1C	\$570.72

Unidad: 1 pieza Master: 10 piezas

## Porta objetos con lupa



- Características:
- Lente de cristal
  - 2 caimanes para sujeción ajustables
  - Diámetro lupa 63mm ajustable
  - Altura: 191mm



CAJA

Código	Número	Precio
14PORTAP001CO	F-599906 (208093CB)	\$131.08

Unidad: 1 pieza Master: 40 piezas

## Lupa multifuncional

- Características:
- Estructura y base de metal
  - Tamaño de las lupas: 90 mm, 34 mm, 34mm
  - Ampliación: 2.5X, 7.5X y 10X
  - Clips tipo caimán
  - Soporte en espiral para soldar
  - Ideal para trabajos de joyería y electrónica



INCLUYE LUZ

- Incluye 5 luces LED
- Usa 3 baterías AA de 1.5Vcc
- Cuenta con adaptador: AC100V-240V

Código	Número	Precio
15LUPASR063CH	MG16129-C	\$570.72

Unidad: 1 pieza Master: 6 piezas

## Lupa multifuncional

- Características:
- Tamaño de la lupa: 65 mm
  - Ampliación: lente bifocal de 3.5X, 12X
  - Clips tipo caimán
  - Soporte en espiral para soldar
  - Ideal para trabajos de joyería y electrónica



INCLUYE LUZ

Código	Número	Precio
15LUPASR064CH	MG16126-A	\$351.48

Unidad: 1 pieza Master: 6 piezas

## Base porta objetos

- Características:
- Base de fundición de acero esmaltado en negro
  - Pinza de sujeción móvil terminado cromado
  - Diámetro de la base: 75 mm



CAJA

Código	Número	Precio
14PORTAP002SH	SI-TR-410	\$422.24

Unidad: 1 pieza Master: 5 piezas

## Martillo para joyero



Características:

- Material: Cabeza de fundición de acero
- Acabado brillante
- Mango de madera redondo
- Longitud total: 250 mm
- Longitud cabeza: 63 mm
- Peso: 195 gr



Código	Número	Precio
14MARTIL005AK	J320G	\$343.36

Unidad: 1 juego Master: 20 juegos

## Martillo para joyero



Características:

- Material: Mango de aluminio moleteado
- Longitud total: 175 mm
- Longitud cabeza: 60 mm
- Peso: 84 gr.
- Contiene 6 cabezas intercambiables:
  - 1 cilíndrica metálica
  - 1 cilíndrica de plástico
  - 1 cilíndrica de latón
  - 1 de cuña
  - 2 de bola



Código	Número	Precio
14MARTIL007SH	SI-PH-6	\$198.36

Unidad: 1 juego Master: 20 juegos

## Yunque doble cuerno

Características:

- Material: Acero templado
- \* Con base redonda desmontable
- Aplanar y dar forma al metal

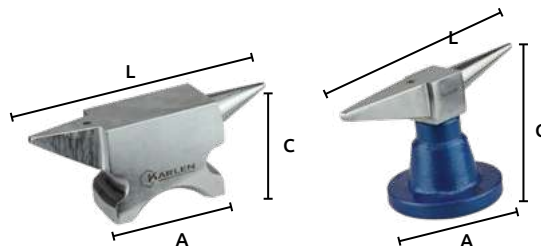

Código	Número	Medidas (mm)			Precio
		L	C	A	
14YUNQUE003SH	GS 02	115	40	50	\$528.96
*14YUNQUE004GS	GS 03	120	70	60	\$423.40

Unidad: 1 pieza Master: 20 piezas



## Yunques cuadrados

Características:

- Material: fundición de acero
- \*Con cuerno multipropósito



Código	Peso		Medidas (mm)			Precio
	lbs	kg	L	C	A	
14YUNQUE009CH	24	11	235	150	143	\$1,852.52
14YUNQUE010CH	55	24	345	219	168	\$4,055.36
*14YUNQUE005GS	-	-	130	70	70	\$339.88

Unidad: 1 pieza. Master: 1 pieza.



## Tornillo para joyero

Características:

- Tornillo miniatura
- Peso (202AM): 0.780 Kg
- Peso (021AM): 1.130 Kg

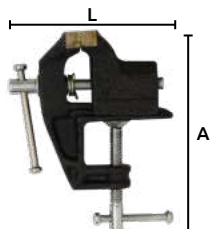

Código	Ancho mordazas		Apertura	Longitud	Altura	Precio	
	Pulg	mm					
14TORNIL020AM	2.5/16	58	2	50	110	140	\$227.36
14TORNIL021AM	2.3/4	70	3	75	120	145	\$258.68

Unidad: Caja con 1 pieza Master: 1 pieza

## Lupa con pinza

Características:

- Cuerpo de metal
- Medidas: 31 x 93mm



Código	Número	Número	Diámetro de lente	Precio
15LUPASR039CH	8082-1	6x	28mm	\$88.16

Unidad: 1 Pieza Master: 120 Piezas

## Pinzas para varios usos



Características:

- Material: acero inoxidable
- Fácil de limpiar



GM971 GM1058 GM1060 GM1061 GM1062 GM1059



Código	Número	Longitud	Descripción	Precio
14PINZAS002EK	GM971	3"	Pinzas para usos varios	\$75.40

Unidad: 1 pieza Master: 10 piezas

Código	Número	Longitud	Descripción	Precio
14PINZAS006EK	GM1062	4.5"	Pinzas para usos varios	\$77.72
14PINZAS003EK	GM1058	5.5"	Pinzas para usos varios	\$75.40
14PINZAS005EK	GM1061	4.5"	Pinzas para relojero	\$66.12
14PINZAS007EK	GM1059	4.5"	Pinzas para relojero	\$66.12
14PINZAS004EK	GM1060	5"	Pinzas para relojero	\$55.68

Unidad: 1 pieza Master: 20 piezas



### Pinzas porta objetos

- Características:
- Material: acero inoxidable
  - 3 planas, 3 de punta
  - Longitud: 165 mm
  - Juego con 6 piezas.



Código	Número	Longitud		Precio
		Pulg.	mm	
14PINZAS010SH	4065B			\$361.92

Unidad: 1 juego Master: 15 juegos

### Pinzas

- Características:
- Material: Cuerpo de acero al carbón
  - Acabado pulido
  - Puntas redondas
  - Para uso rudo
  - Tipo alemán



Código	Número	Longitud		Precio
		Pulg.	mm	
14PINZAS327CH	TH110156	6	150	\$69.60

Unidad: 1 pieza Master: 5 piezas

### Pinzas

- Características:
- Material: Acero inoxidable



Código	Número	Longitud		Precio
		Pulg.	mm	
14PINZAS011SH	SI-PT-1022B	De aguja	4.7	\$196.04
14PINZAS014SH	SI-PT-1022A	Plana	4.7	\$199.52

Unidad: 1 pieza Master: 10 piezas

### Pinzas porta objetos

- Características:
- Material: Acero inoxidable
  - Mangos cubiertos ideales para soldar
  - Punta curva
  - Bloqueo cruzado



Código	Número	Longitud		Precio
		Pulg.	mm	
14PINZAS008SH	4060C	6.4	165	\$77.72

Unidad: 1 pieza Master: 12 piezas

### Porta piezas

- Características:
- Terminado cromado
  - Con 3 garras
  - Pinzas para sujetar objetos pequeños



Código	Número	Longitud mm	Precio
14PORTA-001OC	OK-4543	118	\$37.12

Unidad: 1 pieza Master: 12 piezas

### Alicates

- Características:
- Material: Acero Inoxidable



Código	Número	Longitud		Precio
		Pulg.	mm	
14PINZAS012SH	SI-PT-1022C	4.7	120	\$175.16

Unidad: 1 pieza Master: 10 piezas

### Pinzas

- Características:
- Material: Acero inoxidable
  - Puntas redondas



Código	Número	Longitud		Precio
		Pulg.	mm	
14PINZAS013SH	SI-PT-1022D	4.7	120	\$254.04

Unidad: 1 pieza Master: 10 piezas

### Pinzas porta objetos

- Características:
- Material: Acero inoxidable
  - Mangos cubiertos ideales para soldar
  - Punta recta
  - Bloqueo cruzado



Código	Número	Longitud		Precio
		Pulg.	mm	
14PINZAS007SH	4060S	6.4	165	\$69.60

Unidad: 1 pieza Master: 12 piezas

### Pinzas porta objetos

- Características:
- Material: Acero inoxidable



Código	Número	Longitud mm	Precio
14PINZAS016AK	J680AX	180	\$68.44
14PINZAS017AK	J680AX-160MM	160	\$55.68

Unidad: 1 pieza Master: 12 piezas

### Porta piezas útil

- Características:
- Terminado cromado
  - Incluye 2 sujetadores con 4 medidas diferentes



Código	Número	Longitud mm	Precio
14PORTA-002OC	4501 (SI-DP136)	90	\$145.00

Unidad: 1 pieza Master: 12 piezas



## Taladro miniatura

- Características:
- Para taladrar pequeñas piezas
  - Con 2 porta útil: 0.5 mm y 1.5 mm
  - Mango moleteado



Código	Número	Medida pulg	Medida mm	Precio
14TALADR006SH	SI-HP-0180	7.4	190	\$219.24

Unidad: 1 pieza Master: 25 piezas

## Tijeras para orfebre

- Características:
- Filo tratado térmicamente por inducción
  - Material: acero pulido
  - Mangos esmaltados
  - Corte recto
  - Peso: 110g
  - Marca: CEDER



Código	Número	Medida pulg	Medida mm	Precio
14TIJERA020BE	1901-175LA	7	180	\$350.32

Unidad: 1 pieza Master: 6 piezas

## Esmeril miniatura eléctrico de banco 3"

- Características:
- Con chicote de 75 cm de longitud
  - Con piedra: 75 x 20 x 10 mm
  - 10000 R.P.M.
  - Perilla regulable de velocidad
  - Motor: 1/4 HP/120W/110V/60Hz
  - Peso aproximado 4.6 kg
- Incluye accesorios:
- 3 cepillos en forma de T (2 de alambre y 1 de Nylon)
  - 5 Mandriles
  - 7 Brocas helicoidales
  - 10 Brocas de diamante
  - 15 Piedras abrasivas
  - 9 Anillos de lija
  - 2 Mini discos de corte
  - 17 Discos de resina
  - 4 Almohadillas de pulido
  - 7 Colectores
  - 1 Llave inglesa
  - 1 Llave en forma de L
  - 1 Caja para accesorios
  - 1 Estuche de plástico



Código	Número	Precio
14ESMERI052CH	TDS-75BR	\$2,347.84

Unidad: 79 piezas Master: 79 piezas



ESTUCHE

## Accesorios para esmerilar

- Contenido:
- 36 Discos de Corte de 15/16"
  - 36 Discos de Esmeril de 3/4"
  - 6 Discos de Banda 1/2" para esmerilar Grano Fino
  - 4 Discos de Banda 1/2" para esmerilar Grano Grueso
  - 3 Discos de Corte de 1.1/4"
  - 2 Fresas de Corte de 1/8"
  - 3 Discos Abrasivos de 1.1/4"
  - 1 Felpa Redonda de 1"
  - 6 Felpas de 1/2"
  - 1 Cepillo de Alambre 1/4"
  - 1 Cepillo de Copa de 1/2"
  - 4 Piedras para Afilar con zanco
  - 1 Pasta para Pulir
  - 1 Piedra para Afilar Rectangular de 23 x 8 mm

Código	Número	Precio
14ESMERI006CH	SDY163	\$383.96

Unidad: 1 Juego de 150 Piezas Máster: 10 Juegos



BLISTER

## Carda miniatura

- Características:
- Material: Alambre latonado ondulado
  - Calibre de alambre 0.15 mm
  - Cónico

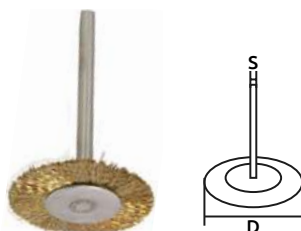

Código	Número	(D)	(S)	Precio
14CEPILL159CH	F22225317/13	25	3.17	\$23.43
14CEPILL160CH	F23228317/13	28	3.17	\$21.34
14CEPILL161CH	F24238317/13	38	3.17	\$24.59

Unidad: 1 Pieza Máster: 1 Pieza

## Cepillo de brocha miniatura

- Características:
- Alambre latonado ondulado
  - Zanco: 1/8"

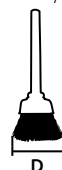

Código	Número	Diámetro	Precio
14CEPILL157CH	F11213317/14	13	\$19.26

Unidad: 1 Pieza



BLISTER



## Arco para calar



- Características:
- Arco ajustable
  - Barra plana de acero esmaltado
  - \* Acero inoxidable
  - Mango de madera

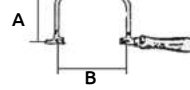

Código	Número	Medidas Ax B mm	Precio
14ARCOS-015SH	SI-SF-1028	70x160	\$350.32
*14ARCOS-023GS	GS 1369	150x150	\$428.04

Unidad: 1 pieza Master: 12 piezas \* 1 pieza

## Segueta de pelo



- Características:
- Longitud 130 mm
  - Origen: Suiza



Código	Número	Grosor de la hoja		Precio
		pulg.	mm	
14SEGUET130US	SBGLA-3/0	.010"	.26 mm	\$852.60
14SEGUET131US	SBGLA-2/0	.011"	.28 mm	\$852.60
14SEGUET132US	SBGLA-0	.011"	.28 mm	\$852.60
14SEGUET133US	SBGLA-1	.012"	.31 mm	\$852.60
14SEGUET134US	SBGLA-2	.013"	.34 mm	\$852.60
14SEGUET135US	SBGLA-3	.014"	.36 mm	\$852.60
14SEGUET136US	SBGLA-4	.015"	.39 mm	\$852.60

Unidad: 1 gruesa (144 piezas). Master: 5 gruesas

## Segueta de pelo

REPRESENTANTE EXCLUSIVO

**Te ofrecemos importar estos productos directo de fábrica**

más información en [gimbel@gimbelmexicana.com](mailto:gimbel@gimbelmexicana.com)



- Características:
- Hojas de primera calidad extremadamente flexibles y de larga duración
  - Longitud: 130 mm
  - Dientes más agresivos y duraderos
  - Origen: Italia



Código	Número	Grosor de la hoja		Unidad	Master	Precio
		pulg.	mm			
14SEGUET190CO	C201-3/0	.009	.24	1 gruesa	15 gsas	\$923.36
14SEGUET191CO	C201-2/0	.010	.26		22 gsas	\$923.36
14SEGUET192CO	C201-0	.011	.28	144 piezas	22 gsas	\$923.36
14SEGUET193CO	C201-1	.011	.30		25 gsas	\$958.16
14SEGUET194CO	C201-2	.013	.34	25 gsas	\$1,017.32	
14SEGUET195CO	C201-3	.014	.36	20 gsas	\$958.16	
14SEGUET196CO	C201-4	.014	.38	20 gsas	\$958.16	
14SEGUET197CO	C201-5	.015	.40	20 gsas	\$1,063.72	



# 8 LUBRICACIÓN

## Bomba extractora para tambo

Características:

- Para tambos de 60 y 200 L
- Cuerpo, varilla y émbolo de acero
- Descarga con estopero y sobre estopero para poder ajustarse y evitar fugas
- Tubo descarga con rosca de 3/4" (19 mm)
- Tuerca corrediza para atornillarse en el tambor, con mariposa de ajuste lateral



Ajustable

98 cm

PARA  COMBUSTIBLE Y LUBRICANTE

OFERTA POR VOLUMEN

Código	Número	Precio
14BOMBAS035SM	S/N	\$1,010.59

Unidad: 1 pieza Master: 1 pieza





## Bomba extractora para thinner

### Características:

- Para tambores de 205 L
- Construida en acero con cabeza de aluminio
- Sello PTFE
- Pistón de zinc con anillos de cobre
- Tuerca corrediza de 2" con mariposa para ajustar
- **No usar con gasolina, agua o cualquier otro corrosivo**
- 750 ml x golpe
- Tubo de succión (1 sección): 97 cm de longitud
- Diámetro exterior del tubo: 39 mm
- Tubo de salida: 19 mm diámetro exterior



PARA PETRÓLEO DE ALTA VISCOSIDAD,  
LACA, THINNER



CAJA

Código	Número	Precio
14BOMBAS038GZ	44130	\$1,949.96

Unidad: 1 pieza Master: 1 pieza

## Bomba extractora rotativa

**Características:**

- Fabricada de hierro fundido para petróleo y derivados
- Distancia de succión: 1.5 m
- Distancia de elevación: 5 m
- Con adaptador para tambores de 5 cm

**PRECAUCIÓN: NO UTILIZAR CON THINNER, ÁCIDOS, AGUARRÁS U OTRO CORROSIVO**



Código	Número	Capacidad máxima	Medida de tubo	Altura (A)	Precio
14BOMBAS108CH	JS-32	22 L x min	1 1/4"	126 cm	\$1,740.00
14BOMBAS049CH	WS-12	25 L x min	1/2"	130 cm	\$788.80
14BOMBAS050CH	WS-19		3/4"	130 cm	\$916.40

Unidad: 1 pieza Master: 5 piezas



**PESO:**  
4.68KG



**PARA**  
ACEITE, DIESEL,  
PETRÓLEO Y GASOLINA

## Bomba de trasvase manual a palanca para bidones de 208 L



**Características:**

- Bombas manuales a palanca, de simple o doble efecto, en acero al carbono con componentes en aluminio y empaquetaduras en Viton®.

REPRESENTANTE  
**EXCLUSIVO**

**Te ofrecemos importar estos productos directo de fábrica**  
más información en [gimbel@gimbelmexicana.com](mailto:gimbel@gimbelmexicana.com)



Caudal	8 L/min
Caudal por ciclo	0.13 L
Conexión de salida	M 3/4" BSP
Longitud tubo de aspiración	1000 mm
Mediadas (mm)	80x80x1350
Para bidones de	208 L

Código	Número	Precio
14BOMBAS104FL	5410	\$1,485.96

Unidad: 1 pieza. Master: 1 pieza.



**PESO:**  
2.2KG



**PARA**  
ACEITES Y  
ANTICONGELANTES

## Bomba extractora

**Características:**

- 350 ml por golpe
- Cuerpo y tubo de descarga de metal
- Tubo de succión ajustable



Caudal por ciclo	350 ml por golpe
Conexión de salida	1.1/2" y 2" NPT
Longitud tubo de aspiración	1000 mm
Mediadas (mm)	80x80x1350
Para bidones de	200 L

Código	Número	Precio
14BOMBAS033SU	A490	\$879.28

Unidad: 1 caja con 1 pieza Master: 1 pieza



**PARA**  
ACEITE, SOLVENTES, ADITIVOS  
Y TODA CLASE DE LÍQUIDOS  
NO CORROSIVOS

## Bomba extractora para solventes ligeros



**Características:**

- Material piezas en contacto con medio: Polipropileno
- Material juntas: Viton®, FKM
- Caudal (L/recorrido): 0,2 (aprox. 20 L/min)
- Utilización: Para llenar recipientes de medición, medidas y bidones
- Utilización: Bidones de 60 / 200 / 220 L
- Salida: Giratoria y desenroscable
- Longitud tubo de aspiración: 940 mm
- Adaptador de fijación sobre el bidón: G 2" a y 2" a "Buttres"
- Adaptador de rosca: 2" i de 70 x 6 a
- Flujo continuo
- Adaptador para manguera
- Hecho en Alemania

Código	Número	Precio
14BOMBAS101PS	13009	\$926.45

Unidad: 1 caja con 1 pieza Master: 1 pieza



**PESO:**  
0.56KG



**PARA**  
ANTICONGELANTES, LÍQUIDOS  
LIMPIAPARABRISAS, ÁCIDOS LIGEROS,  
DISOLVENTES, LÍQUIDOS DE LIMPIEZA Y ACEITES



## Bomba extractora de líquidos para tambos

### Características:

- Tipo de succión: presión manual
- Líquidos aplicables: gasolina, diesel, queroseno, tolueno, thinner, ácido nítrico al 35%, ácido clorhídrico al 35%, ácido sulfúrico al 35%, ácido acético al 35%, aceites ligeros, insecticidas químicos, jabones líquidos, anticongelantes, ceras líquidas, agua, etc.
- No corrosivo • Uso rudo, alta velocidad
- Fabricado en material plástico ligero no tóxico
- Con adaptador de 2" para tambor de 30 mm de largo



**PESO:**  
390G



**PARA**  
GASOLINA, DIESEL, QUEROSENO,  
TOLUENO, THINNER, ÁCIDOS

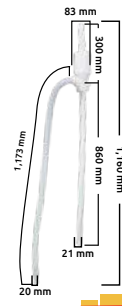

**OFERTA**  
POR VOLUMEN



Longitud total	1,160 mm (45.6")
Tubo de succión, longitud	860 mm (33.9")
Tubo de succión, diámetro	21mm (0.8")
Tubo de descarga, longitud	1,173 mm (46.1")
Tubo de descarga, diámetro	20 mm (0.7")
Cabeza diámetro	83 mm (3.26")
Volumen de salida	21 LPM (5.5 GPM)
Material principal	Poliétileno de alta densidad

Código	Número	Precio
14BOMBA-002SM	9004	\$1,690.29

Unidad: 1 pieza Master: 1 pieza

## Bomba extractora de líquidos para bidón

### Características:

- Tipo de succión: presión manual
- Líquidos aplicables: agua, gasolina, diesel, queroseno, tolueno, thinner, ácido nítrico al 35%, ácido clorhídrico al 35%, ácido sulfúrico al 35%, ácido acético al 35%, etc.
- No corrosivo
- Fabricado en material plástico no tóxico
- Ligero



**PESO:**  
68G



**PARA**  
AGUA, GASOLINA, DIÉSEL,  
QUEROSENO, TOLUENO,  
THINNER, ÁCIDOS

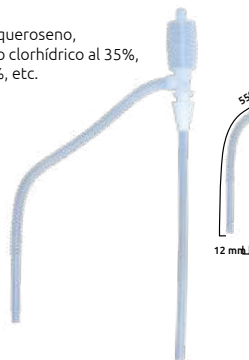

**OFERTA**  
POR VOLUMEN



Longitud total	600 mm (23.6")
Tubo de succión, longitud	460 mm (18.1")
Tubo de succión, diámetro	14 mm (0.55")
Tubo de descarga, longitud	550 mm (21.6")
Tubo de descarga, diámetro	12 mm (0.47")
Cabeza, diámetro	51 mm (2.01")
Volumen de salida	7 LPM (1.9 GPM)
Material principal	Poliétileno

Código	Número	Precio
14BOMBA-001SM	9028	\$255.61

Unidad: 1 pieza Master: 1 pieza

## Bomba de PVC trasvase manual para bidones de 208 L

### Características:

- Bomba para el trasvase manual a palanca
- Adecuada para su uso en bidones
- Con manguera de suministro flexible de 4 m de longitud en PVC
- Con terminal rígida



**PESO:**  
1.6KG



**PARA**  
LÍQUIDOS DE BASE ACUOSA, DETERGENTES,  
JABONES, ANTICONGELANTES, LIQUIDO  
LAVAPARABRISAS Y FLUIDOS LUBRICANTES.



**CAPACIDAD MÁXIMA:**

**12 L x min.**

**EXCLUSIVO**

**Te ofrecemos importar estos productos directo de fábrica**

más información en [gimbel@gimbelmexicana.com](mailto:gimbel@gimbelmexicana.com)

Salida por golpe	Caudal	Conexión
0.5 L	12 L/min	PTG 19

Código	Número	Precio
14ACEITE260FL	5493	\$3,571.64

Unidad: 1 pieza. Master: 1 pieza.

## Equipo de transvase eléctrico para lubricante

### Características:

- Para los modelos con pinzas de conexión a batería 12 V y cable de 2 m
- Tubos de goma de 4 m de longitud, diámetro de 3/4"
- Pistola de plástico para el suministro con palanca de cierre, tubo con filtro de succión y abrazaderas de montaje
- Hecho en Italia



**PESO:**  
3.2KG



**PARA**  
GASÓLEOS/DIESEL, FLUIDOS  
HIDRAULICOS DE BAJA VISCOSIDAD,  
LIQUIDO ANTICONGELANTE Y  
FLUIDOS NO AGRESIVOS



**CAPACIDAD MÁXIMA:**

**31 L x min.**

**EXCLUSIVO**

**Te ofrecemos importar estos productos directo de fábrica**

más información en [gimbel@gimbelmexicana.com](mailto:gimbel@gimbelmexicana.com)

Voltaje	Potencia	Amperaje	Caudal	Conexiones
12 Vcc	150 W	12.5 A	31 L/min	3/4" BSP

Código	Número	Precio
14ACEITE136FL	6766	\$8,713.92

Unidad: 1 pieza Master: 1 pieza



## Llave para tuerca de tambo de 2" y 3/4"

Características:

- Herramienta para abrir todo tipo de tamos
- Fundición de aluminio endurecido y templado para mayor resistencia
- Los extremos de la llave están diseñados para encajar perfectamente en la mayoría de los taponetes de tambor de 2" y 3/4"
- Diseño compacto para un fácil almacenamiento.



Código	Número	Precio
14ACEITE273GZ	DRW/AL-01	\$621.76

Unidad: 1 pieza. Master: 1 pieza.

## Válvula de plástico

Características:

- Para tamos de 20.5 L
- Cuerda 3/4" (macho)
- Fabricado en plástico resistente
- Facilita la salida del líquido en un tambor colocado en posición horizontal
- Para tamos de petróleo, aceite, agua, refrigerantes y otros líquidos no corrosivos
- Con ojillos para candado



Código	Número	Precio
14VALVUL077GZ	44387	\$127.60

Unidad: 1 pieza. Master: 25 piezas.

## Indicador de nivel para tambor

Características:

- Rosca: 3/4"
- Flotador parcialmente lleno con agua, se mueve a medida que el nivel del líquido sube o baja
- Para bidones de petróleo o combustible con flotador de polietileno
- Se puede usar con agua, refrigerantes y otros líquidos
- Indicador de 0 a 210 litros.



USO



No incluye tambor.

Código	Número	Precio
14ACEITE272GZ	DLI/3-4/N	\$1,299.20

Unidad: 1 pieza. Master: 1 pieza.

## Manguera extractora para solventes

Características:

- Para: agua, ácidos alcalinos, detergentes, thinner, xilol, gas nafta, diesel, gasolina, gasavión, turbosina, etc.
- Manguera de PVC flexible, con válvula de polietileno HDPE
- No contiene partes metálicas
- Gasto aproximado: 20 L por min
- Se suaviza a los 75° C



Código	Diámetro		Longitud	Precio
	Interior	Exterior		
14MANGUE024SM	19 mm	26 mm	2 m	\$305.08

Unidad: 1 pieza. Master: 20 piezas.

## Bomba neumática para aceite radio 1.3:1



Características:

- Bomba neumática de aceite con alto caudal para el uso con aceites de viscosidad baja y tuberías con distancias cortas
- Para anticongelante y aceite usado
- Simple efecto
- Hecho en Italia

Los valores indicados en la tabla se basan en los siguientes parámetros: Aceite hidráulico Viscosidad ISO32 a 22°C – presión de aire comprimido 8 bar – salida libre

REPRESENTANTE EXCLUSIVO

Te ofrecemos importar estos productos directo de fábrica

más información en [gimbel@gimbelmexicana.com](mailto:gimbel@gimbelmexicana.com)

Alimentación aire comprimido	Aire comprimido mín. 2 bar / máx. 8 bar
Radio	1.3:1
Presión de salida	9 bar
Caudal	35 L/min
Conexión de entrada de aire	H 1/4" BSP
Conexión de salida	M 3/4" BSP
Consumo de aire	210 L/min
Longitud del tubo de aspiración	---
Diámetro del tubo de aspiración	55 mm
Medidas (mm)	110 x 530

Código	Número	Precio
14ACEITE200FL	2047	\$8,444.80

Unidad: 1 pieza. Master: 1 pieza.



PESO: 4.5KG



PARA ACEITES DE VISCOSIDAD BAJA/MEDIA



REPRESENTANTE  
**EXCLUSIVO**

Te ofrecemos importar estos productos directo de fábrica

más información en gimbel@gimbelmexicana.com



## Bomba neumática para aceite radio 3:1

- Características:
- Bomba neumática de aceite para el uso con aceites de viscosidad baja/media y anticongelantes en equipos móviles y en sistemas de tuberías
  - Hecho en Italia

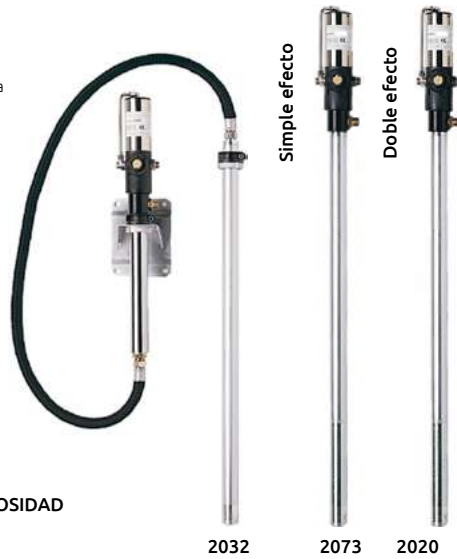

PARA  
ACEITES DE VISCOSIDAD  
BAJA/MEDIA

Aire comprimido mín. 2 bar / máx. 8 bar

Los valores indicados en la tabla se basan en los siguientes parámetros:

Aceite hidráulico Viscosidad ISO32 a 22°C – presión de aire comprimido 8 bar – salida libre

Número	2020	2073	2032
<b>Alimentación aire comprimido</b>			
Radio	3:1	3:1	3:1
Presión de salida	24 bar	24 bar	24 bar
Caudal	23.7 L/min	16.7 L/min	20.5 L/min
Conexión de entrada de aire	H 1/4" BSP	H 1/4" BSP	H 1/4" BSP
Conexión de salida	M 1/2" BSP	M 1/2" BSP	M 1/2" BSP
Consumo de aire	210 L/min	210 L/min	210 L/min
Longitud del tubo de aspiración	950 mm	950 mm	950 mm
Diámetro del tubo de aspiración	40 mm	40 mm	45 mm
Para bidones de	208 L	208 L	208 L
Medidas (mm)	95 x 1,270	95 x 1,270	95 x 530
Peso	5.7 Kg	5.6 Kg	5.2 Kg
<b>Código</b>	<b>Número</b>	<b>Precio</b>	
14ACEITE201FL	2020	\$16,820.00	
14ACEITE202FL	2073	\$12,009.48	
14ACEITE203FL	2032	\$10,746.24	

Unidad: 1 pieza Master: 1 pieza

## Bomba neumática para aceite radio 3:1

- Características:
- Bomba neumática de aceite con alto caudal para el uso con aceites de viscosidad baja y tuberías con distancias cortas
  - Hecho en Italia



PARA  
ACEITES DE VISCOSIDAD  
BAJA/MEDIA

Alimentación aire comprimido	Aire comprimido mín. 3 bar / máx. 8 bar	
Radio	3:1	
Presión de salida	24 bar	
Caudal	23.7 L/min	
Conexión de entrada de aire	H 1/4" BSP	
Conexión de salida	M 3/4" BSP	
Diámetro del tubo de aspiración	55 mm	
Medidas (mm)	110 x 530	
Peso	4.0 Kg	
<b>Código</b>	<b>Número</b>	<b>Precio</b>
14ACEITE244FL	2038	\$7,997.04

Unidad: 1 pieza Master: 1 pieza

## Bomba neumática para aceite radio 5:1

- Características:
- Bomba neumática de aceite para el uso con aceites de viscosidad media/alta en equipos móviles y en sistemas de tuberías
  - Hecho en Italia

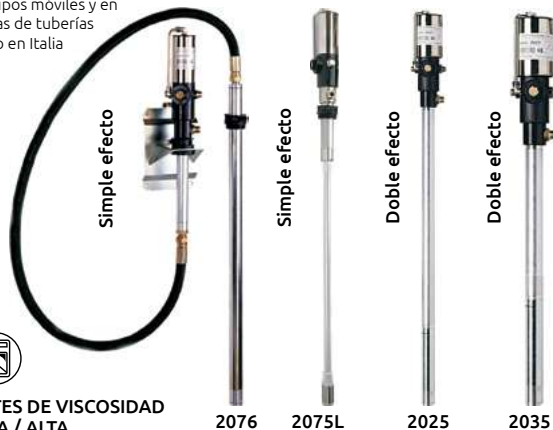

PARA  
ACEITES DE VISCOSIDAD  
MEDIA / ALTA

Los valores indicados en la tabla se basan en los siguientes parámetros:

Aceite hidráulico Viscosidad ISO32 a 22°C – presión de aire comprimido 8 bar – salida libre

Número	2035	2025	2075L	2076
<b>Alimentación aire comprimido</b>				
Radio	5:1	5:1	5:1	5:1
Presión de salida	40 bar	40 bar	40 bar	40 bar
Caudal	15 L/min	15 L/min	13 L/min	13 L/min
Conexión de entrada de aire	H 1/4" BSP	H 1/4" BSP	H 1/4" BSP	H 1/4" BSP
Conexión de salida	M 1/2" BSP	M 1/2" BSP	M 1/2" BSP	M 1/2" BSP
Consumo de aire	210 L/min	210 L/min	210 L/min	210 L/min
Longitud del tubo de aspiración	750 mm	950 mm	950 mm	950 mm
Diámetro del tubo de aspiración	40 mm	208/1,000 mm	40 mm	40 mm
Para bidones de	60 L	60 L	208 L	208 L
Medidas (mm)	95 x 1,070	95 x 1,270	95 x 1,270	95 x 950
Peso	5.2 Kg	5.8 Kg	4.5 Kg	5 Kg
<b>Código</b>	<b>Número</b>	<b>Precio</b>		
14ACEITE204FL	2035	\$7,831.16		
14ACEITE205FL	2025	\$9,694.12		
14ACEITE206FL	2075L	\$11,722.96		
14ACEITE207FL	2076	\$10,274.12		

Unidad: 1 pieza Master: 1 pieza



## Bomba neumática para aceite de alta densidad radio 6:1

Características:

- Para el uso con aceites de viscosidad media /alta en equipos móviles y en sistemas de tubería
- Hecho en Italia

REPRESENTANTE EXCLUSIVO



Te ofrecemos importar estos productos directo de fábrica

más información en [gimbel@gimbelmexicana.com](mailto:gimbel@gimbelmexicana.com)

	2012	2016
Número	2012	2016
Alimentación	Aire comprimido Min. 2 Máx 8 bar	
Radio	6:1	6:1
Presión de salida	48 bar	48 bar
Caudal	32 L/min	32 L/min
Conexión de entrada de aire	F 1/2" BSP	F 1/2" BSP
Conexión de salida	M 3/4" BSP	M 3/4" BSP
Consumo de aire	260 L/min	260 L/min
Longitud del tubo de aspiración	950 mm	950 mm
Diámetro del tubo de aspiración	40 mm	40 mm
Para bidones de	208 L	208 L
Medidas (mm)	95x95x1270	95x95x1500
<b>Código</b>	<b>Número</b>	<b>Precio</b>
14ACEITE256FL	2012	\$23,023.68
14ACEITE257FL	2016	\$26,439.88

Unidad: 1 pieza Master: 1 pieza



PESO: 12KG



PARA ACEITES DE VISCOSIDAD MEDIA / ALTA

## Equipo neumático para distribución de aceite

Características:

- Equipo estacionario neumático para suministro de aceite, para bidones de 208 L, compuesto por:
  - Bomba neumática 3:1, art. 2020
  - Adaptador de fijación de la bomba sobre el bidón, art. 4340
  - Enrollador carenado, art. 9013
  - Manguera de caucho de 15 m de longitud 1/2", art. 28715 (montado sobre el enrollador)
  - Manguera de caucho de 2 m de longitud, para conexión bomba - enrollador, 1/2", art. 28702
  - Pistola contadora electrónica para aceite, art. 2626
  - Regulador de presión, manómetro y separador de agua condensada, art. 7180
- Hecho en Italia



PARA ACEITES

Código	Número	Precio
14ACEITE227FL	2994	\$49,360.32

Unidad: 1 pieza Master: 1 pieza



PARA ACEITES

## Equipo neumático para distribución de aceite

Características:

- Equipo estacionario neumático para suministro de aceite, para bidones de 208 L, compuesto por:
  - Bomba neumática 3:1, art. 2020
  - Adaptador de fijación de la bomba sobre el bidón, art. 4340
  - Enrollador abierto con brazos orientables, art. 9081
  - Manguera de caucho de 15 m de longitud 1/2", art. 28715 (montado sobre el enrollador)
  - Manguera de caucho de 2 m de longitud, para conexión bomba - enrollador, 1/2", art. 28702
  - Pistola contadora electrónica para aceite, art. 2626
  - Regulador de presión, manómetro y separador de agua condensada, art. 7180
- Hecho en Italia



PARA ACEITES

Código	Número	Precio
14ACEITE228FL	2984	\$28,634.60

Unidad: 1 pieza Master: 1 pieza



PARA ACEITES

## Equipo neumático para distribución de aceite

Características:

- Equipo estacionario neumático para suministro de aceite para montaje sobre contenedores, compuesto por:
  - Consola metálica para montaje sobre el contenedor, art. 9785
  - Enrollador abierto, art. 9016
  - Manguera de caucho de 15 m de longitud 1/2", art. 28715 (montado sobre el enrollador)
  - Bomba neumática 3:1, art. 2020130
  - Adaptador de fijación de la bomba sobre el bidón, art. 4340
  - Regulador de presión, manómetro y separador de agua condensada, art. 7180
  - Pistola contadora electrónica para aceite, art. 2626
  - Manguera de caucho de 1,5 m de longitud, para conexión bomba - enrollador, 1/2", art. 287015
  - Soporte mural con bandeja antigoteo, art. 9784
- Hecho en Italia



PARA ACEITES

Código	Número	Precio
14ACEITE229FL	8210	\$34,929.92

Unidad: 1 pieza Master: 1 pieza



No incluye bidón ni reja, la foto es solamente ilustrativa



PARA ACEITES



## Equipo neumático para distribución de aceite

PARA  
ACEITES



No incluye bidón ni reja, la foto es solamente ilustrativa

Te ofrecemos importar estos productos directo de fábrica

más información en gimbel@gimbelmexicana.com

REPRESENTANTE  
EXCLUSIVO



Características:

- Equipo estacionario neumático para suministro de aceite para montaje sobre contenedores IBC, compuesto por:
  - Consola metálica para montaje lateral sobre el contenedor, art. 2201
  - Bomba neumática 3:1, art. 2075
  - Adaptador de fijación de la bomba sobre el bidón, art. 4340
  - Regulador de presión con manómetro, art. 7200
  - Pistola contadora electrónica para aceite, art. 2726
  - Manguera de caucho de 3 m de longitud 1/2", art. 28703
  - Manguera de aspiración con adaptador de conexión al contenedor
- Hecho en Italia

Código	Número	Precio
14ACEITE230FL	8208	\$17,429.00

Unidad: 1 pieza Master: 1 pieza

## Bomba neumática para descarga

PARA  
ACEITES



Características:

- Bomba neumática de diafragma de doble membrana para la extracción de aceite y combustible, apto para su uso en atmósfera explosiva según normativa ATEX ZONA 2
- Permite su funcionamiento en seco, auto aspirante hasta 6 m, sin mecanismos eléctricos, nos permite bombear líquidos muy viscosos
- Fabricada en cuerpo de aluminio
- Para aceite usado • Hecho en Italia



Número	Caudal máx.	Long. máx. aspiración	Díámetro máx. salida	Conexión de entrada de aire	Conexión de salida	Consumo de aire	Peso
8319	50 L/min	5 m	3.0 mm	H 1/4"	M 1/2"	200 L/min	6.5 Kg
8320	100 L/min	6 m	3.5 mm	H 3/8"	M 3/4"	250 L/min	7 Kg
8321	165 L/min	6 m	7.5 mm	H 1/2"	M 1"	800 L/min	15 Kg

Número	Medidas (A-B-C) mm	Precio
14ACEITE241FL	8319 222x156x233	\$19,420.72
14ACEITE242FL	8320 265x177x246	\$17,429.00
14ACEITE243FL	8321 370x222x365	\$28,520.92

Unidad: 1 pieza Master: 1 pieza

## Contador electrónico para aceite

- 2826 Extensión rígida diámetro 12mm a 45° con boquilla anti goteo automática y racor giratorio 1/2" (M-M) BSP
- 2833 Extensión flexible con curva a 90° rígida con boquilla anti goteo automática y racor giratorio 1/2" (M-M) BSP

PARA  
ACEITES

PESO:  
1.5KG



2826

2833



2633

2626

Características:

- Contador electrónico de engranajes ovales, con pistola de control, boquilla y rótula giratoria
- Los contadores tienen las siguientes ventajas:
  - Pistola de control cuerpo en aluminio anodizado suministro
  - Mayor precisión en la medición con tres números decimales
  - Menor gasto de energía de las baterías.
- Hecho en Italia



Número	2633/2626
Rosca de conexión	1/2"
Caudal mín. - máx. (L/min)	1-20
Rango de temperatura	mín. +10 °C máx. + 50 °C
Presión máx. (bar)	40
Precisión de medición	+/- 0.5%
Indicador parcial, reseteable	9,999 L
Totalizador, no reseteable	9,999L

Código	Número	Precio
14ACEITE231FL	2633	\$10,742.76
14ACEITE222FL	2626	\$6,224.56

Unidad: 1 pieza Master: 1 pieza

## Contador electrónico para aceite

CE

El contador cumple las especificaciones exigidas por la Directiva Europea del OIML R117-1 (sistemas de medición dinámica para fluidos hidráulicos, excepto agua) y Welmec 7.2 - Manual software 2018.

PARA  
ACEITES



Características:

- Con certificación MID-MI005
- Contador electrónico de engranajes ovales, visor del paso del fluido con protección de goma
- Tubo flexible de goma 90° Ø 12 mm,
- Boquilla anti-goteo automática y racor giratorio de M 1/2" BSP.
- Hecho en Italia



Número	2545
Rosca de conexión	1/2"
Caudal mín. - máx. (L/min)	0,5-10 l/min
Rango de temperatura	mín. +5 °C máx. + 40 °C
Presión máx. (bar)	20
Precisión de medición	+/- 0.5%
Medición mínima en pantalla	0.005 Litros
Grado de protección	IP 64

Código	Número	Precio
14ACEITE279FL	2545	\$30,972.00

Unidad: 1 pieza Master: 1 pieza

REPRESENTANTE EXCLUSIVO

Te ofrecemos importar estos productos directo de fábrica

más información en gimbel@gimbelmexicana.com



## Contador electrónico para aceite

Características:

- Contador electrónico con pistola de control, cuerpo en aluminio anodizado, con protector para la palanca de suministro, extensión rígida diámetro 12 mm a 45° con boquilla anti goteo automática y racor giratorio 1/2"(M-M) BSP
- Hecho en Italia

Rosca de conexión	1/2"
Caudal mín. - máx. (L/min)	1-25
Rango de temperatura	mín. +10 °C máx. + 50 °C
Presión máx. (bar)	50
Precisión de medición	+/- 0.5%
Indicador parcial, reseteable	9,999 L
Totalizador, no reseteable	9,999L

Código	Número	Precio
14ACEITE226FL	2630	\$6,472.80

Unidad: 1 pieza Master: 1 pieza



PESO:

1.5KG



PARA ACEITES

## Contador electrónico para lubricante

Características:

- Contador electrónico de engranajes ovales, con pistola de control, boquilla rótula giratoria
- Mayor precisión en la medición con tres números decimales
- Menor gasto de energía de las baterías.
- Hecho en Italia
- 2826/2830 Extensión rígida diámetro 12mm a 45° con boquilla anti goteo automática y racor giratorio 1/2" (M-M) BSP
- 2833 Extensión flexible con curva a 90° rígida con boquilla anti goteo automática y racor giratorio 1/2"(M-M) BSP

Número	2826/2830/2833
Rosca de conexión	1/2"
Caudal mín. - máx. (L/min)	1-20
Rango de temperatura	mín. +10 °C máx. + 50 °C
Presión máx. (bar)	40
Precisión de medición	+/- 0.5%
Indicador parcial, reseteable	9,999 L
Totalizador, no reseteable	9,999L

Código	Número	Uso para:	Precio
14ACEITE220FL	2826	Aceite	\$5,975.16
14ACEITE221FL	2830	Anticongelante	\$13,688.00
14ACEITE232FL	2833	Aceite	\$8,955.20

Unidad: 1 pieza Master: 1 pieza



PESO:

1.5KG



PARA ACEITES

## Bomba para cubeta de aceite

Características:

- Para aceites de diferencial y motor
- Para cubetas (no incluida) de hasta 300 mm de diámetro con capacidad de 19 L
- Tapa metálica
- Manguera de plástico de 1.37 m de longitud
- Longitud del tubo: 455 mm
- Con boquilla de aluminio
- Tapa ajustable, diferente altura

Caudal por ciclo	Capacidad recomendado de depósito	Peso	Medidas (AxBxC) mm
0.5 L	19 L		

Código	Número	Precio
14BOMBAS031CH	501	\$1,214.52

Unidad: 1 pieza Master: 10 piezas



Ilustración de como adaptar a la cubeta, se surte sin cubeta



PARA ACEITES

## Bomba extractora de aceite con depósito

- Cuerpo de bomba galvanizado con tapa de fundición de aluminio y brida de ajuste
- Cubierta de tambor de acero con terminado electrostático
- Pistón de fundición con anillos de latón
- Con manguera de PVC blando resistente al combustible, longitud 1.2 m, con boquilla para una descarga eficiente

**USO RECOMENDADO:**

- Diferenciales de transmisión y aceites más pesados.

**NO UTILICE:**

- Líquidos a base de agua y otros medios corrosivos

Caudal por ciclo	Capacidad de depósito	Peso	Medidas (AxBxC) mm
	16 L		

Código	Número	Precio
14BOMBAS106GZ	OLP/16	\$3,847.72

Unidad: 1 pieza. Master: 1 pieza.



PARA ACEITES



## Cubeta despachadora de aceite



PESO:

10KG



PARA ACEITES



Características:

- No requiere de medidores o marcadores adicionales
- Construida con lámina de acero 1008 y tubo cédula A-53
- Su boquilla está equipada con una válvula automática para que no se descargue la manguera después de surtir
- Todas las cubetas son calibradas y verificadas en nuestra fábrica para surtir ¼ de litro por embolada, con aceite SAE 140 y manguera de 1.70 m de longitud
- No requiere medidores o marcadores



Caudal por ciclo	Capacidad de depósito	Peso	Medidas (AxBxC) mm
¼ de litro (0.066 gal)	19 l (5 galones)	10 kg	
Código	Número	Precio	
16CUBETA001SM	25	\$7,197.80	

Unidad: 1 pieza Master: 1 pieza



## Cubeta despachadora de aceite



PESO:

10KG



PARA ACEITES



Características:

- Construida con lámina de acero 1008 y tubo cédula A-53
- Bomba para surtir lubricante SAE 140
- Con manguera de 1.70 m de longitud
- No medidora



Caudal por ciclo	Capacidad depósito	Medidas (AxBxC) mm
100 ml	19 L (5 galones)	
Código	Número	Precio
16CUBETA003SM	23	\$5,802.32

Unidad: 1 pieza Master: 1 pieza



## Dispensador de aceite a palanca con depósito de 16 L



PESO:

7.3KG



PARA ACEITES



Características:

- Dispensador de aceite con depósito de 16 L de capacidad, portátil, con manguera de 1,5 m de longitud extensión curva.

REPRESENTANTE EXCLUSIVO

Te ofrecemos importar estos productos directo de fábrica

más información en [gimbel@gimbelmexicana.com](mailto:gimbel@gimbelmexicana.com)

Caudal	Caudal por ciclo	Capacidad depósito	Medidas (AxBxC) mm
8 L/min	0.13 L	16 L	250x320x660
Código	Número	Precio	
14ACEITE258FL	5200	\$3,244.52	

Unidad: 1 pieza Master: 1 pieza



## Recuperador móvil para aceite usado



CON RUEDAS



PESO:

28KG



PARA ACEITES



Características:

- Recuperador móvil de aceite usado, con depósito metálico anti-salpicaduras
- Tubo de recogida telescópico hasta una altura máxima de trabajo de 1.6 m, vaciado del depósito a través de un tubo flexible con terminal metálica en la punta
- Hecho en Italia

REPRESENTANTE EXCLUSIVO

Te ofrecemos importar estos productos directo de fábrica

más información en [gimbel@gimbelmexicana.com](mailto:gimbel@gimbelmexicana.com)

Capacidad del embudo	Extensión máx. altura	Capacidad depósito	Cap. máx. de recuperación	Presión de descarga	Medidas (AxBxC) mm
10 L	1,600 mm	90 L	80 L	0.5 bar	504x460x1,200
Código	Número	Precio			
14ACEITE235FL	3179	\$14,213.48			

Unidad: 1 pieza Master: 1 pieza



REPRESENTANTE EXCLUSIVO

Te ofrecemos importar estos productos directo de fábrica

más información en gimbel@gimbelmexicana.com



CON RUEDAS



PESO: 34KG



PARA ACEITES



## Aspirador recuperador para aceite usado

Características:

- Con pre-cámara visualizador transparente y embudo metálico de 10 L, incluye indicador de nivel, kit de 5 sondas de aspiración de diferentes diámetros (No. 2995 diám. 5 mm, long. 800 mm; No. 2996 diám. 6 mm, long. 800 mm; No. 2997 diám. 7 mm, long. 1,500 mm; No. 2998 diám. 8 mm, long. 800 mm; No. 2986 tubo rígido diám. 6 mm, long. 800 mm) y bandeja para accesorios.
- Descarga por presurización para el vaciado del depósito
- La pre-cámara visualizadora permite verificar la cantidad y la calidad del aceite aspirado
- Para mantener una visibilidad óptima y transparencia de la pre-cámara, ésta cuenta con un dispositivo interno que permite su limpieza aspirando una pequeña cantidad de gas óleo diesel u otro líquido detergente no agresivo
- Hecho en Italia

Vacío máx.	Tiempo de despresurización	Capacidad depósito	Capacidad máx. recuperación	Presión de descarga	Medidas (AxBxC) mm
0.8 bar	1.5 mm	80 L	70 L	0.5 bar	460x510x1,500
Código	Número	Precio			
14ACEITE236FL	3198	\$17,429.00			

Unidad: 1 pieza Master: 1 pieza



## Aspirador recuperador móvil de aceite con pantógrafo 90L

Características:

- Aspirador recuperador móvil de aceite usado **CON PANTÓGRAFO**, capacidad de 90 l, embudo metálico rectangular de 10 L, kit de sondas de aspiración de diferentes diámetros
- Bandeja para accesorios.
- Equipado con indicador de nivel.
- Descarga del deposito por presurización máx. 0,5 bar.
- Hecho en Italia

Vacío máx.	Tiempo de despresurización	Capacidad depósito	Capacidad máx. recuperación	Presión de descarga	Medidas (AxBxC) mm
0.8 bar	1,5 min	90 L	80 L	0.5 bar	630 x 650 x 1,700
Código	Número	Precio			
14ACEITE277FL	3182	\$40,252.00			

Unidad: 1 pieza Master: 1 pieza



PANTÓGRAFO



PESO: 43KG



CON RUEDAS



CON VACUÓMETRO



PARA ACEITES



## Aspirador y recuperador móvil de aceite usado 115 L

Características:

- Capacidad 115 L
- Con embudo metálico rectangular de 50 L de capacidad
- Con altura ajustable
- Utilizado para la recuperación de aceite usado en automóviles y motocicletas
- Incluye: indicador de nivel, kit compuesto por 7 sondas de aspiración de diferentes diámetros y bandeja para accesorios.
- Descarga por presurización del depósito.

Vacío máximo	Tiempo/ despresurización	Capacidad depósito	Capacidad recuperación	Presión descarga	Medidas (AxBxC) mm
250 bar	1.5 min	115 L	115 L	0.5 bar	630x650x1700
Código	Número	Precio			
14ACEITE259FL	3180	\$52,929.64			

Unidad: 1 pieza Master: 1 pieza



CON RUEDAS



PESO: 53KG



PARA ACEITES



## Recolector neumático para aceite

Características:

- AISI 304
- Capacidad del depósito 24 L
- Incluye manguera espiral de 7.5 m de longitud, pistola y lanza
- Hecho en Italia

Presión máx.	Capacidad depósito	Conexiones	Medidas (X-Z-Y) mm
7 bar	24 L	M 1/4" BSP	370 x 340 x 820
Código	Número	Precio	
14ACEITE154FL	3324	\$13,091.76	

Unidad: 1 pieza Master: 1 pieza

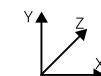

CON RUEDAS



PESO: 11KG



CON MANOMÉTRO



PARA ACEITES



REPRESENTANTE  
**EXCLUSIVO**



## Dispensador de aceite con depósito 24L



PISTOLA DE SUMINISTRO

- PESO: 9.8KG
- CON RUEDAS
- CON MANOMÉTR
- PARA ACEITES



Te ofrecemos importar estos productos directo de fábrica

más información en gimbel@gimbelmexicana.com

Características:

- Dispensador de aceite con depósito de 24 l con indicador de nivel, embudo de boca ancha para el llenado, manguera de 1,5 m y pistola de suministro.
- Presión máx. de aire 7 bar.
- Hecho en Italia

Capacidad del embudo	Capacidad depósito	Medidas (AxBxC) mm
1 L	24 L	350x400x950
Código	Número	Precio
14ACEITE275FL	3327	\$21,650.24

Unidad: 1 pieza Master: 1 pieza

## Dispensador de aceite con depósito 24L con pistola contadora



PISTOLA CONTADORA DIGITAL

- PESO: 12KG
- CON RUEDAS
- CON MANOMÉTR
- PARA ACEITES



Características:

- Dispensador de aceite con depósito de 24 l con indicador de nivel, embudo de boca ancha para el llenado, manguera de 1,5 m y pistola contadora digital.
- Presión máx. de aire 7 bar.
- Hecho en Italia

Capacidad del embudo	Capacidad depósito	Medidas (AxBxC) mm
1 L	24 L	350x400x950
Código	Número	Precio
14ACEITE276FL	3396	\$20,780.24

Unidad: 1 pieza Master: 1 pieza

## Enrollador de manguera automático para aceite



- PARA ACEITES



Características:

- Enrollador automático con muelle, de acero esmaltado con brazo ajustable
- Con manguera de caucho de alta presión SAE 100 R1AT, con conexiones rectas de rosca BSP (H/H), construcción interna y cobertura de goma sintética resistente
- Reforzamiento: una trenza en acero, resistente a altas presiones
- Para aceites, lubricantes y anticongelantes, serie con brazo ajustable
- Medidas enrollador: 244x490x480 mm
- Hecho en Italia

Diámetro del tubo	Long. máx. manguera	Presión máx.	Anchura útil para enrollar	Diámetro del tambor	Peso
1/2"	10 m	160 bar	120 mm	450 mm	31 Kg
1/2"	15 m	160 bar	120 mm	450 mm	20 kg
Código	Número	Precio			
14ACEITE223FL	9090+28710	\$12,293.68			
14ACEITE224FL	9091+28715	\$16,758.52			

Unidad: 1 pieza Master: 1 pieza

## Enrollador de manguera automático para aceite



- PARA ACEITES



Características:

- Enrollador automático con muelle, de acero esmaltado
- Con manguera de caucho de alta presión SAE 100 R1AT, con conexiones rectas de rosca BSP (H/H), construcción interna y cobertura de goma sintética resistente
- Reforzamiento: trenza en acero resistente a altas presiones
- Para aceites, lubricantes y anticongelantes, serie cubierta
- Medidas enrollador: 130x550x450 mm
- Hecho en Italia

Diámetro del tubo	Long. máx. manguera	Presión máx.	Anchura útil para enrollar	Diámetro del tambor	Peso
1/2"	10 m	160 bar	120 mm	450 mm	31 Kg
1/2"	15 m	160 bar	120 mm	450 mm	33 Kg
Código	Número	Precio			
14ACEITE225FL	9013+28710	\$14,019.76			
14ACEITE250FL	9013+28715	\$17,162.20			

Unidad: 1 pieza Master: 1 pieza

## Manguera de alta presión para aceite

Características:

- Manguera de caucho de alta presión SAE 100 R1 AT, con conexiones rectas de rosca BSP, aptas para el suministro de aceite, gasóleo/diesel, gasolina y agua, para ser montadas en bombas o en enrolladores
- Construcción interna y cobertura: goma sintética resistente al aceite, gas óleo/ diesel, gasolina y fluidos hidráulicos

Longitud	Diámetro nominal	Diámetro interno	Diámetro trenza de acero	Diámetro externo	
1 m	1/2"	12.7 mm	18.3 mm	20.6 mm	
Presión de trabajo	Presión de prueba	Presión estallido	Radio mín. curva	Temperatura de trabajo	Peso
160 bar	385 bar	640 bar	180 mm	-40 °C + 100 °C	0.430 Kg/m
Código	Número	Precio			
14ACEITE194FL	28701	\$1,032.40			

Unidad: 1 pieza Master: 1 pieza

## Pistola de succión 500 Ml (16OZ)

Características:

- Diseñada para succionar aceite de la caja de engranajes, cajas de transferencia y diferenciales
- El sello de alta calidad proporciona máxima succión
- Barril de acero en acabado premium con terminado electrostático
- No necesita ser engrasada

Utilizar sólo con líquidos no corrosivos.



Código	Número	Precio
14ACEITE274GZ	SG/11BL	\$464.00

Unidad: 1 pieza. Master: 1 pieza.

## Bombas neumáticas a pistón para grasa 50:1

Características:

- Serie estándar
- Bombas neumáticas de engrase para su uso en distancias cortas y para la lubricación a alta presión.
- Hecho en Italia

	Número	Aire comprimido mín. 2 bar / máx. 8 bar	
Alimentación aire comprimido		4020	4060 4080
Radio	50:1	50:1	50:1
Presión de salida	400 bar	400 bar	400 bar
Caudal	2,900 g/min	2,900 g/min	2,900 g/min
Conexión de entrada de aire	H 1/4" BSP	H 1/4" BSP	H 1/4" BSP
Conexión de salida	M 1/4" BSP	M 1/4" BSP	M 1/4" BSP
Consumo de aire	78 L/min	78 L/min	78 L/min
Longitud del tubo de aspiración	450 mm	750 mm	950 mm
Diámetro del tubo de aspiración	28 mm	28 mm	28 mm
Para bidones de	18-20 Kg	50-60 Kg	180 Kg
Medidas (mm)	95 x 780	95 x 1,005	95 x 1,205
Peso	4.2 Kg	5 Kg	5.6 Kg

Código	Número	Precio
14ACEITE175FL	4020	\$9,314.80
14ACEITE176FL	4060	\$8,024.88
14ACEITE177FL	4080	\$14,510.44

Unidad: 1 pieza Master: 1 pieza

## Bomba neumática de engrase para bidones 180 kg radio 50:1

Características:

- Bomba neumática industrial de la serie «Power Bull» con un elevado rendimiento en el suministro de grasa en las condiciones más exigentes. Especialmente indicadas para el engrase y suministro de grasa en sistemas centralizados y en varios puntos a altas presiones y alto flujo.
- Hecho en Italia

Alimentación	Aire comprimido Min. 2 Máx 8 bar
Radio	50:1
Presión de salida	400 bar
Caudal	12000 g/min
Conexión de entrada de aire	120
Conexión de salida	F 1/2" BSP
Consumo de aire 8 bar	M 1" BSP
Longitud del tubo de aspiración	1.92 m3/min
Diámetro del tubo de aspiración	125 mm
Para bidones de	180 kg
Medidas (mm)	50x22 mm

Código	Número	Precio
14ACEITE263FL	4049	\$71,152.08

Unidad: 1 pieza Master: 1 pieza

Te ofrecemos importar estos productos directo de fábrica

más información en gimbel@gimbelmexicana.com

REPRESENTANTE EXCLUSIVO



- Reforzamiento: una trenza en acero, resistente a altas presiones
- Hecho en Italia



PARA ACEITES

## Adaptador de fijación

Características:

- Para la fijación de la bomba sobre el bidón
- De plástico
- Hecho en Italia

Refacción para equipo Fleximec



Código	Número	Medidas	Precio
14ACEITE189FL	4328	2" x 28 mm	\$353.80
14ACEITE190FL	4340	2" x 40 mm	\$198.36
14ACEITE191FL	4341	M 2" BSP para No. 4340 y 4328	\$80.04

4328: 1 juego Master: 1 juego; 4340 y 4341: 1 pieza Master: 1 pieza

Los valores indicados en la tabla se basan en los siguientes parámetros: grasa de litio NLGI 0 – presión de aire comprimido 8 bar – salida libre



PARA GRASA

- Ofrece las siguientes características y ventajas:
  - Eficacia en un flujo constante
  - Bajo nivel de ruido, mínima vibración
  - Menor número de pistonadas
  - Facilidad de mantenimiento
  - Sistema de recuperación de la condensación de la humedad del aire de escape, evitando su difusión por la zona de trabajo



PARA PESO: 22KG GRASA



REPRESENTANTE EXCLUSIVO



## Equipo neumático de engrase

 PARA TRABAJO PESADO  
 PARA ENGRASE



**Te ofrecemos importar estos productos directo de fábrica**

más información en gimbel@gimbelmexicana.com

Características:

- Para tambores de hasta 612 mm de diám. con capacidad de 400 lbs 180 Kg
- Construida completamente de metal
- Incluye un filtro dentro del tubo de succión
- Tapa metálica: diám. int. 615 mm
- Plato: diámetro 600 mm
- Con entrada para tubo: 29.5 mm
- Tubo de succión, longitud: 940 mm
- Manguera de alta presión, longitud: 213 mm

- Tubo extensión, longitud: 150 mm y boquilla de 4 garras
- Accesorios: Bomba, tapa, plato, manguera, rótula "Z" y pistola neumática



Presión de trabajo	Máx. presión de trabajo	Máx. presión de salida	Conexión de salida
30 a 150 PSI	150 PSI	7,500 PSI	1/4" NTP (hembra)
Conexión de entrada	Consumo de aire	Salida de grasa	Nivel de sonido
1/4" NTP (hembra)	230 L x min	1.10 Kg x min	81 dB
Código	Número	Precio	
<b>14BOMBAS037GZ</b>	<b>45417</b>	<b>\$22,911.16</b>	

Unidad: 1 caja con 1 pieza Master: 2 piezas

## Equipo de engrase neumático 18-20 Kg

 PESO: 11KG  
 PARA ENGRASE



Características:

- Equipo de engrase para bidones de 18/20 kg
- Hecho en Italia
- Compuesto por:
  - Bomba neumática No. 4020
  - Tapa metálica No. 4302 diámetro 330-290 mm
  - Plato seguidor No. 4314 diámetro 310-260 mm
  - Manguera de 3 m de longitud No. 4503
  - Rótula triple No. 4221
  - Pistola de engrase No. 4205
  - Regulador de presión No. 7200
  - Empuñadura de transporte

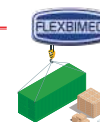

Presión máxima	Caudal	Rosca de conexión	Alimentación aire	Medidas (A-B-C) mm
400 bar	2,400 g/min	H 1/4" BSP	2-8 bar	240x240x890
Código	Número	Precio		
<b>14ACEITE178FL</b>	<b>4921</b>	<b>\$18,576.24</b>		

Unidad: 1 pieza Master: 1 pieza

## Equipo de engrase neumático 18/20 kg

 PESO: 13KG  
 PARA ENGRASE



Características:

- Equipo de engrase para bidones de 18/20 kg
- Hecho en Italia
- Compuesto por:
  - Bomba neumática No: 4020
  - Tapa metálica No. 4302
  - Manguera 1/4" R2T, de 3 m de longitud No. 4503
  - Carro con 2 ruedas No. 4350
  - Plato seguidor No. 4314
  - Pistola de control con extensión rígida y boquilla hidráulica de 4 mordazas No. 4205
  - Regulador de presión No. 7200
  - Rótula triple No. 4221

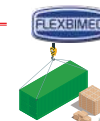

Presión máxima	Caudal	Rosca de conexión	Alimentación aire	Medidas (AxBxC) mm
400 bar	2,400 g/min	1/4" BSP (F)	2-8 bar	510x690x690
Código	Número	Precio		
<b>14ACEITE252FL</b>	<b>4920C</b>	<b>\$26,343.60</b>		

Unidad: 1 juego. Master: 1 juego.

## Equipo de engrase neumático 50/60 kg

 PESO: 18KG  
 PARA ENGRASE



Características:

- Equipo de engrase para bidones de 50/60 kg
- Hecho en Italia
- Compuesto por:
  - Bomba neumática No. 4060
  - Tapa metálica No. 4305
  - Manguera 1/4" R2T, de 3 m de longitud No. 4503
  - Carro con 4 ruedas No. 4360
  - Plato seguidor No. 4317
  - Pistola de control con extensión rígida y boquilla hidráulica de 4 garras No. 4205
  - Regulador de presión No. 7200
  - Rótula triple No. 4221

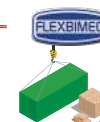

Presión máxima	Caudal	Rosca de conexión	Alimentación aire	Peso	Medidas (AxBxC) mm
400 bar	2,400 g/min	1/4" BSP (F)	2-8 bar	18 Kg	600x600x1050
Código	Número	Precio			
<b>14ACEITE253FL</b>	<b>4980C</b>	<b>\$19,384.76</b>			

Unidad: 1 juego. Master: 1 juego.



REPRESENTANTE EXCLUSIVO

Te ofrecemos importar estos productos directo de fábrica

más información en gimbel@gimbelmexicana.com



## Plato seguidora para bidones 180 kg

Características:

- Plato seguidor prensa-grasa con disco de goma diseñado específicamente para las bombas industriales de la serie Power Bull para bidones de 180 kg
- El disco nos permite mantener un nivel homogéneo de la grasa evitando de esta manera la formación de cámaras de aire en la aspiración así como un perfecto vaciado del bidón
- Diámetro: 590x540 mm
- Agujero: 50 mm
- Apta para los modelos 4048 – 4049 – 4050-4051 – 4052 – 4097/180.

Código	Número	Precio
14ACEITE266FL	4320	\$7,348.60

Unidad: 1 pieza. Master: 1 pieza.



## Tapa para tambo de 180 kg

Características:

- Tapa de metal diseñada específicamente para fijar las bombas industriales de la serie Power Bull para bidones de 180 kg
- Diámetro: 600 mm
- Agujero: 50 mm
- Apta para los modelos 4048 – 4049 , 4050 – 4051- 4052 – 4097/180

Código	Número	Precio
14ACEITE265FL	4309	\$3,159.84

Unidad: 1 pieza. Master: 1 pieza.



## Plato seguidor con membrana de caucho

Características:

- Permite conservar un nivel uniforme, evita la formación de cámaras de aire dentro de la grasa y los residuos de grasa en la pared intern del bidón
- Hecho en Italia

Número	Diám. de la membrana	Diám. del plato metálico	Diám. del agujero para la bomba	Para bidón de	Peso
4314	310 mm	260 mm	28 mm	20 Kg	1.3 Kg
4317	390 mm	325 mm	28 mm	50 Kg	1.7 Kg
4319	590 mm	540 mm	28 mm	180 Kg	4.0 Kg

Código	Número	Precio
14ACEITE186FL	4314	\$1,243.52
14ACEITE187FL	4317	\$1,742.32
14ACEITE188FL	4319	\$3,132.00

Unidad: 1 pieza Master: 1 pieza

Refacción para equipo Flexbimec



## Tapa para bidón

Características:

- Tapa metálica para bidones de grasa
- Cada tapa está dotada con tres tornillos mariposas que permiten ajustarlas a los bidones, además traen un adaptador para fijación vertical de la bomba
- Hecho en Italia

Número	Diám. externo del bidón	Diám. del agujero del adaptador	Para bidón de:	Peso
4302	290-330 mm	28 mm	20 Kg	2.6 Kg
4305	360-400 mm	28 mm	50 Kg	2.8 Kg
4308	560-600 mm	28 mm	180 Kg	3.2 Kg

Código	Número	Precio
14ACEITE183FL	4302	\$1,450.00
14ACEITE184FL	4305	\$1,368.80
14ACEITE185FL	4308	\$4,242.12

Unidad: 1 pieza Master: 1 pieza



## Equipo de engrase neumático 16 Kg

Características:

- Equipo de engrase neumático con depósito de 16 Kg
- Compuesto por:
  - Bomba neumática No. 4018
  - Regulador de presión No. 7200
  - Manguera de 3 m de longitud No. 4503
  - Pistola de engrase No. 4205
  - Rótula triple No. 4221
  - Plato seguidor
  - Depósito de grasa con dos ruedas y empuñadura de transporte
- Hecho en Italia

Presión máxima	Caudal	Rosca de conexión	Alimentación aire	Medidas (A-B-C) mm
400 bar	2,400 g/min	H 1/4" BSP	2-8 bar	240x390x930

Código	Número	Precio
14ACEITE179FL	4922	\$29,748.20

Unidad: 1 juego. Master: 1 juego.



REPRESENTANTE  
**EXCLUSIVO**

Te ofrecemos importar estos productos directo de fábrica

más información en gimbel@gimbelmexicana.com



## Bomba de engrase a palanca con depósito de 16 kg



PESO:

8KG



PARA GRASA



Características:

- Bomba de engrase a palanca con depósito de 16 kg portátil
- Con tubo flexible 1/4"
- R1T de 1,5 m de longitud
- Grifo y acoplamiento rígido con boquilla de 4 mordazas
- Hecho en Italia

Presión máxima	Caudal por ciclo	Rosca de conexión	Medidas (AxBxC) mm
250 bar	8 g	1/4" BSP (M)	510x580x880
Código	Número	Precio	
14ACEITE254FL	5100	\$5,394.00	

Unidad: 1 pieza. Master: 1 pieza.

## Cubeta despachadora de grasa



PESO:

13KG



PARA GRASA

Características:

- Construcción con lámina de acero
- Capacidad del depósito: 16 L
- Surte aproximadamente 10 g por ciclo
- Manguera de 1.98 m de longitud con tubo conector y boquilla de 4 garras

Código	Número	Precio
16CUBETA004CH	401	\$5,761.72

Unidad: 1 pieza Master: 2 piezas

## Cubeta despachadora de grasa



PESO

10KG



PARA GRASA

**ERKCO**

Características:

- Construcción robusta en lámina de acero 1,008 troquelado en forma elíptica para proporcionarle rigidez y un fácil manejo
- Presión máxima de trabajo: 210 Kg/cm<sup>2</sup> (3,000 lbs/pulg<sup>2</sup>)
- Se surte con manguera con longitud de 75 m para mayor flexibilidad en puntos de difícil acceso y boquilla hidráulica

Código	Número	Capacidad de depósito	Precio
16CUBETA002SM	101	19 Kg	\$5,087.76

Unidad: 1 pieza Master: 1 pieza

OFERTA  
POR VOLUMEN

## Bomba para cubeta de grasa



PESO

8KG



PARA GRASA

Características:

- Presión máxima 210 Kg/cm<sup>2</sup>
- Carrera del émbolo 11.1 cm
- Altura del depósito: 55.9 cm
- Ancho total del depósito: 50.8 cm
- Longitud de la palanca: 40.64 cm
- Longitud de la manguera: 130 cm
- Punto de salida: 1/4 - 18 NTP
- \* Incluye cubeta vacía de demostración

Código	Número	Capacidad de depósito	Precio
16CUBETA004SM	101-E19	19 Kg	\$5,160.84

Unidad: 1 pieza Master: 1 pieza

OFERTA  
POR VOLUMEN

**ERKCO**

## Kit de empaques para cubeta engrasadora

Características:

- Para cubeta engrasadora "ERKCO" No. 101
- Kit de reparación con 8 piezas

OFERTA  
POR VOLUMEN

Código	Número	Precio
16CUBETA005SM	S/N	\$322.48

Unidad: 1 juego Master: 1 juego



## Carrete con manguera para grasa

Características:

- Carrete con manguera, automáticos con muelle, de acero, brazos ajustables fabricados en acero esmaltado, completo con manguera de goma R2AT y con cuerda H/H, aptos para su uso con grasa a altas presiones
- Hecho en Italia

REPRESENTANTE EXCLUSIVO

Te ofrecemos importar estos productos directo de fábrica

más información en gimbel@gimbelmexicana.com

Número	Diám. tubo	Long. máx. manguera	Presión máxima	Anch. útil p/enrollar	Diámetro del tambor	Peso	Medidas (A-B-C) mm
9090+4510	1/4"	10 m	400 bar	120 mm	450 mm	20 Kg	250x550x450
9091+4515	1/4"	15 m	400 bar	120 mm	450 mm	25 Kg	250x550x450

Código	Número	Precio
14ACEITE195FL	9090+4510	\$11,667.28
14ACEITE196FL	9091+4515	\$14,402.56

Unidad: 1 pieza Master: 1 pieza



## Carrete con manguera para grasa

Características:

- Carrete con manguera, automáticos con muelle, de acero, brazos ajustables fabricados en acero esmaltado, completo con manguera de goma R2AT y con cuerda H/H, aptos para su uso con grasa a altas presiones
- Hecho en Italia

Número	Diám. tubo	Long. máx. manguera	Presión máxima	Anch. útil p/enrollar	Diámetro del tambor	Peso	Medidas (A-B-C) mm
9013+4510	1/4"	10 m	400 bar	120 mm	450 mm	20 Kg	250x550x450
9013+4515	1/4"	15 m	400 bar	120 mm	450 mm	23 Kg	250x550x450

Código	Número	Precio
14ACEITE197FL	9013+4510	\$13,693.80
14ACEITE249FL	9013+4515	\$15,776.00

Unidad: 1 pieza Master: 1 pieza



## Manguera de alta presión para grasa

Características:

- Mangueras de caucho de alta presión SAE 100 R2 AT-EN 853 - DIN 20022 - 15 N, con conexiones (tuerca local) H rectas de roscas BSP, aptas para su montaje en bombas o en enrolladores de suministro de grasa
- Construcción interna y cobertura: goma sintética resistente a grasa, aceite, gas óleo/diesel, gasolina y fluidos hidráulicos
- Refuerzo interno: doble trenzado en acero, resistente a las altas presiones
- Cubierta: Negra de caucho sintético resistente a los aceites y a los agentes atmosféricos e intemperie
- Hecho en Italia

Diámetro nominal	Diámetro interno	Trenza de acero	Presión de trabajo externa	Presión de trabajo interna	Radio min. de rotura	Radio min. de curva	Temperatura de trabajo
1/4"	6.4 mm	12.7 mm	15 mm	400 bar	1,600 bar	100 mm	-40°C +100°C

Código	Número	Longitud	Precio
14ACEITE193FL	4501	1m	\$784.16

Unidad: 1 pieza Master: 1 pieza



PESO: 0.36KG



TEMPERATURA DE TRABAJO -40°C +100 °C



## Enrollador de manguera automático para aire y/o agua

Características:

- Enrollador automático con caja de plástico y manguera en poliuretano para el uso con aire comprimido y/o agua (a temperatura de -10°C hasta +60°C)
- Con soporte orientable para montaje a pared
- Hecho en Italia

Longitud manguera	Diámetro manguera	Conexiones	Presión máxima	Medidas (A-B-C) mm
15 m	8x12 mm	M 1/4" BSP	20 bar	220x310x380

Código	Número	Precio
14ACEITE237FL	9400+3615	\$6,063.32

Unidad: 1 pieza Master: 1 pieza



PESO: 8.2KG



AIRE Y/O AGUA



REPRESENTANTE  
**EXCLUSIVO**



**Te ofrecemos importar estos productos directo de fábrica**

más información en [gimbel@gimbelmexicana.com](mailto:gimbel@gimbelmexicana.com)

## Carro para bidones de 208 L



Características:

- Carro de cuatro ruedas especiales para pavimento rugoso, con rejilla de seguridad, permite el montaje de enrolladores No. 9016
- Medidas:
  - Total carro: (A-B-C) 1 070x900x750 mm
  - Base interior: 620x610 mm
- Hecho en Italia

Código	Número	Precio
<b>14ACEITE246FL</b>	<b>4389</b>	<b>\$27,643.96</b>

Unidad: 1 pieza Master: 1 pieza

## Equipo despachador de diesel con medidor



**PESO:**

**18KG**



**PARA**

**DIESEL**

Características:

- Estación con bomba eléctrica de 230 V para el transvase de gasóleo/diesel con posibilidad de fijación en pared
- Compuesto por contador analógico, bomba autocebante con bypass y filtro de aspiración, interruptor on/off, cable de alimentación y fusible, manguera de caucho 3/4" de 4 m de longitud, boquero automático, con rótula giratoria y válvula de fondo

Voltaje	Potencia	Amperaje	RPM	Caudal	Conexiones	Medidas (X-Z-Y) (mm)
<b>230V</b>	<b>370W</b>	<b>1.5A</b>	<b>2800</b>	<b>50L/min</b>	<b>H1" BSP</b>	<b>400x400x290</b>
Código	Número	Precio				
<b>14ACEITE132FL</b>	<b>6738+6725</b>	<b>\$28,646.20</b>				

Unidad: 1 pieza Master: 1 pieza

## Pistola automática para suministro de gasóleo/diesel

Características:

- Para despachar combustible
- Cuerpo de aluminio con protección de goma
- Racor de conexión giratoria MH 1" BSP
- Manguera de salida de 24 mm de diámetro exterior
- Caudal máximo 60 l/min
- Hecho en Italia



**PARA**

**GASÓLEO/DIESEL**

Código	Número	Precio
<b>14ACEITE278FL</b>	<b>6725</b>	<b>\$5,829.00</b>

Unidad: 1 pieza Master: 1 pieza

## Medidor digital 50UN (Ad Blue)

Características:

- Pistola de plástico para el suministro de AdBlue® con cuenta-litros digital
- Con engranajes ovales in PPS+PTFE, cuerpo en plástico con fibra de vidrio IXEF a elevada densidad, racor giratorio inox AISI 304 M 1/2" BSP, extensión rígida diámetro 16 mm. Display grande para ver dos suministros, alta precisión y repetitividad de la medición.



**PESO:**

**1.2KG**



**PARA**

**AdBlue®**

Presión máxima	Caudal	Precisión	Conexión	Medidas (AxBxC) mm
<b>25 bar</b>	<b>30 L/min</b>	<b>+/- 0-5%</b>	<b>M 1/2" BSP</b>	<b>95x95x460</b>
Código	Número	Precio		
<b>14ACEITE262FL</b>	<b>2735</b>	<b>\$9,065.40</b>		

Unidad: 1 pieza. Master: 1 pieza.

## Bomba neumática y pistola contadora digital (Ad Blue)

- Equipo para el trasvase de AdBlue® de funcionamiento neumático compuesto por:
  - Bomba neumática a pistón con cuerpo de acero inoxidable, especial para su montaje sobre depósitos/contenedores de 1000 L
  - Con soportes de fijación
  - Consola metálica para montaje sobre el depósito/contenedor tipo IBC
  - Manguera flexible de suministro de 3 m de longitud
  - Regulador de presión de aire con separador del agua por condensación y pistola de suministro con cuenta-litros electrónica.



**PESO:**

**9KG**



**PARA**

**AdBlue®**

Presión de alimentación	Presión máx. de salida	Caudal	Peso
<b>3-8 bar</b>	<b>8 bar</b>	<b>35 L/min</b>	<b>9 Kg</b>
Código	Número	Precio	
<b>14ACEITE261FL</b>	<b>6752</b>	<b>\$47,560.00</b>	

Unidad: 1 juego. Master: 1 juego.

### Pistola para aceite de boquilla rígida

- Características:
- Pistola para suministro de aceite, cuerpo en aluminio anodizado con protector para la palanca de suministro
  - Extensión rígida estándar (diámetro 12 mm a 45°), con boquilla anti goteo automática y racor giratorio de 1/2" (M-M) BSP
  - Hecho en Italia



CONEXIÓN 1/2"

Código	Número	Precio
14ACEITE218FL	2185	\$1,492.92

Unidad: 1 pieza Master: 1 pieza

### Pistola para aceite

- Características:
- Alta presión
  - Pistola de control de aceite
  - Entrada giratoria, salida rígida
  - Diámetro de 12 mm
  - Boquilla automática anti-goteo
  - Hecho en Italia



CONEXIÓN 1/2"

Código	Número	Precio
14ACEITE133FL	2185	\$2,844.32

Unidad: 1 pieza Master: 1 pieza

### Extensión rígida STD

- Características:
- Extensión rígida estándar diámetro 12 mm, con boquilla antigoteo automática
  - Hecho en Italia



CONEXIÓN 1/2"

Código	Número	Precio
14ACEITE214FL	2110	\$745.88

Unidad: 1 pieza Master: 1 pieza

### Conexión giratoria M - M

- Características:
- Conexión giratoria
  - Hecho en Italia

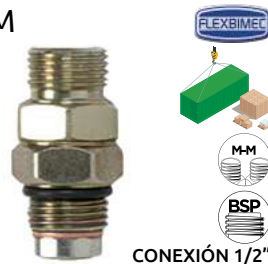

CONEXIÓN 1/2"

Código	Número	Precio
14ACEITE216FL	2106	\$383.96

Unidad: 1 pieza Master: 1 pieza

### Adaptador para tapón

- Características:
- Adaptador para tapón inferior de los contenedores diámetro 70
  - Hecho en Italia



CONEXIÓN 1"

Código	Número	Precio
14ACEITE212FL	2217	\$1,095.04

Unidad: 1 pieza Master: 1 pieza

### Pistola para aceite de boquilla flexible

- Características:
- Pistola para suministro de aceite, cuerpo en aluminio anodizado con protector para la palanca de suministro
  - Extensión flexible con curva a 90° rígida con boquilla anti goteo automática y racor giratorio
  - Hecho en Italia



CONEXIÓN 1/2"

Código	Número	Precio
14ACEITE219FL	2181	\$2,338.56

Unidad: 1 pieza Master: 1 pieza

### Extensión flexible con conexión

- Características:
- Extensión flexible con curva a 90° rígida con boquilla anti goteo automática y racor giratorio
  - Hecho en Italia



CONEXIÓN 1/2"

Código	Número	Precio
14ACEITE215FL	2132	\$1,669.24

Unidad: 1 pieza Master: 1 pieza

### Extensión flexible

- Características:
- Extensión flexible longitud 300 mm con boquilla antigoteo manual
  - Hecho en Italia

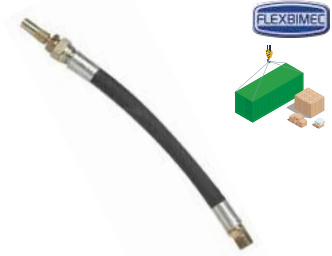

CONEXIÓN 1/2"

Código	Número	Precio
14ACEITE213FL	2104	\$1,219.16

Unidad: 1 pieza Master: 1 pieza

### Conexión rápida para bomba neumática

- Características:
- Conexión rápida hidráulico con válvula anti-retorno
  - Conectado al depósito del recuperador / aspirador de aceites usados, permite el vaciado de los mismos directamente al contenedor / cisterna de almacenamiento
  - Hecho en Italia



CONEXIÓN 1"

Código	Número	Precio
14ACEITE238FL	2264	\$3,734.04

Unidad: 1 juego Master: 1 juego

### Manguera para tubo de aspiración

- Características:
- Manguera de aspiración R1AT en caucho, diámetro 1", para la conexión entre tubo de aspiración y bomba, longitud 1,500 mm
  - Hecho en Italia



CONEXIÓN 1"

Código	Número	Precio
14ACEITE211FL	2205	\$1,368.80

Unidad: 1 pieza Master: 1 pieza



## Tubo de aspiración



**Te ofrecemos importar estos productos directo de fábrica**

más información en gimbel@gimbelmexicana.com

REPRESENTANTE EXCLUSIVO



- Características:
- 2204: Tubo de aspiración en acero galvanizado; diámetro de 40 mm; longitud de 950 mm; con válvula de pie; para bidones de 208 L
  - Hecho en Italia



- Características:
- 2204/14: Tubo de aspiración en acero galvanizado; diámetro de 40 mm; longitud de 1,100 mm; con válvula de pie; para contenedores de 1000 L
  - Hecho en Italia

Código	Número	Precio
14ACEITE209FL	2204	\$2,489.36
14ACEITE210FL	2204/14	\$2,737.60

Unidad: 1 pieza Master: 1 pieza

## Pistola neumática de engrase

- Características:
- Fabricada totalmente en acero
  - Mango ergonómico
  - Con rotula "Z" giro 360°
  - Tubo extensión, long. 150 mm y boquilla de 4 garras
  - Presión máxima de trabajo 7,500 PSI



CUERDA DE ENTRADA 1/4" H



CUERDA DE SALIDA 1/8" H



PARA TRABAJO PESADO

Código	Número	Precio
14ACEITE161GZ	43423	\$2,454.56

Unidad: 1 caja con 1 pieza Master: 5 piezas

## Pistola de engrase

- Características:
- Alta presión
  - Pistola de engrase en acero cincado
  - Con extensión flexible de goma
  - Boquilla hidráulica de 4 garras
  - Hecho en Italia

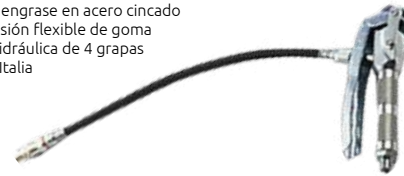

Código	Número	Precio
14ACEITE135FL	4205	\$1,669.24

Unidad: 1 pieza Master: 1 pieza

## Pistola de engrase con manguera/boquilla

- Características:
- Cuerpo de acero galvanizado con protector para la palanca
  - Longitud manguera 400 mm
  - Boquilla de 4 garras
  - Hecho en Italia



MACHO



CONEXIÓN 1/4"

Código	Número	Precio
14ACEITE180FL	4206	\$2,049.72

Unidad: 1 pieza Master: 1 pieza

## Pistola de engrase con tubo y boquilla

- Características:
- Cuerpo de acero galvanizado con protector para la palanca
  - Longitud del tubo 140 mm
  - Boquilla de 4 garras
  - Hecho en Italia



MACHO



CONEXIÓN 1/4"

Código	Número	Precio
14ACEITE181FL	4207	\$2,710.92

Unidad: 1 pieza Master: 1 pieza

## Rótula sencilla

- Características:
- Rótula sencilla, para montaje entre manguera de suministro y pistola de engrase
  - Permite una rotación completa en su eje, también bajo presión
  - Hecho en Italia



CUERDA DE ENTRADA 1/4" M



CUERDA DE SALIDA 1/4" H

Código	Número	Precio
14ACEITE182FL	4228	\$525.48

Unidad: 1 pieza Master: 1 pieza

## Rótula triple M Z

- Características:
- Rotula triple, para montaje entre manguera de suministro y pistola de engrase
  - Permite una rotación completa en su eje, también bajo presión
  - Giro 360°
  - Hecho en Italia



CUERDA DE ENTRADA 1/4" M



CUERDA DE SALIDA 1/4" H

Código	Número	Precio
14ACEITE134FL	4221	\$1,017.32

Unidad: 1 pieza Master: 1 pieza

## Rótula triple M Z

- Características:
- Con rodamientos de bola para mejor operación
  - De acero endurecido
  - Giro 360°
  - Para trabajo pesado
  - Presión máxima de trabajo: 6,000 PSI



CUERDA DE ENTRADA 1/4" M



CUERDA DE SALIDA 1/4" H

Código	Número	Precio
14ACEITE158GZ	43824	\$1,165.80

Unidad: 1 pieza Master: 10 piezas

## Soporte metálico para bomba neumática

- Características:
- Soporte en acero galvanizado para el montaje mural de la bomba
  - Medidas: 170x140x235 mm.
  - Distancias entre agujeros: 140x200 mm
  - Hecho en Italia



Código	Número	Precio
14ACEITE208FL	2203	\$1,308.48

Unidad: 1 pieza Master: 1 pieza

## Inyector de grasa neumático 6,000 PSI

Características:

- Capacidad: 400 CC
- Conexión: 1/4" NPT
- Presión de trabajo: 150 PSI (10kg/cm2) máx.
- Presión de salida: 1200-6000 PSI



Código	Número	Precio
16INYECT020WE	AT-6036	\$1,482.48

Unidad: 1 pieza Master: 10 piezas



## Inyector de grasa manual 6,000 PSI

Características:

- Capacidad: 500 cc
- Cuerpo metálico
- Alta presión
- Se surte con:
  - 1 inyector de grasa 6,000 PSI
  - 1 tubo metálico (long. 130 mm)
  - 1 boquilla de 4 garras (long. 37 mm)
  - 1 boquilla de punto (long. 23 mm)
  - 1 manguera de nylon de 4,500 PSI (long. 275 mm)
- Puede aumentarse la eficiencia debido a su diseño



Código	Número	Precio
16INYECT037CH	JM-304	\$618.28

Unidad: 1 juego Master: 15 juegos



## Inyector de grasa a una mano 6,000 PSI

Características:

- Capacidad: 500 cc
- Se surte con:
  - 1 inyector de grasa 6,000 PSI
  - 1 manguera de nylon de 4,500 PSI (long. 265 mm)
  - 1 tubo metálico (long. 130 mm)
  - 1 boquilla de 4 garras (long. 37 mm)
  - 1 boquilla de punto (long. 23 mm)
- Cuerpo metálico
- Alta presión



Código	Número	Precio
16INYECT047CH	TM-301	\$513.88

Unidad: 1 juego Master: 20 juego



## Inyector de grasa manual 10,000 PSI

Características:

- Capacidad: 500 cc (400 g)
- Presión Máx. de trabajo: 10,000 PSI
- Cilindro robusto antiderrapante, espesor 1.2 mm
- Alimentación por cartucho o boquilla
- Mango ergonómico con forro de hule
- Con seguro de bloqueo del embolo
- Con boquilla para alimentación de grasa y válvula liberadora de aire
- Tubo extensión, long. de 150 mm y boquilla de 4 garras, cuerda M 10 x 1

Código	Número	Precio
16INYECT050GZ	42701	\$897.84

Unidad: 1 pieza Master: 15 piezas



## Pistola engrasadora de palanca para cartuchos 400 g/54 mm, 6,000 PSI

Características:

- Bomba de engrase manual a palanca, apta para cartuchos de 400 g diámetro de 54 mm y grasa a granel.

REPRESENTANTE EXCLUSIVO

Te ofrecemos importar estos productos directo de fábrica

más información en gimbel@gimbelmexicana.com

Presión máxima	Caudal máxima	Capacidad cartuchos	Diámetro cartuchos	Longitud cartuchos	Medidas (AxBxC) mm
400 bar	1.2 g/colpe	400 g	54 mm	320 mm	510x580x880

Código	Número	Precio
14ACEITE255FL	4400/4	\$1,306.16

Unidad: 1 pieza. Master: 1 pieza.





## Inyector de grasa y aceite a presión metálico

PARA  
ENGRASE/ACEITE



Características:  
• Pistola de engrase de empuje, en acero galvanizado, con acoplador (para boquillas de engrase DIN 3405) y acoplador de tipo hueco (para boquillas de engrase DIN 71412) conexión M10x1. Adecuado para el uso con grasa y aceite.

REPRESENTANTE  
**EXCLUSIVO**

Te ofrecemos importar estos productos directo de fábrica

más información en gimbel@gimbelmexicana.com

Código	Número	Capacidad	Precio
16INYECT052FL	5676	150 ml	\$948.88
16INYECT053FL	5677	300 ml	\$1,276.00

Unidad: 1 pieza. Master: 1 pieza.

## Mangueras para inyector

Características:  
• Diámetro: 8 mm  
• Se surte sin boquillas  
• No. 12756 con conexión doble: G 1/8" macho  
• Presión de inyección:  
- 16INYECT040CH: 400 bar - 4,500 PSI  
- 16INYECT041CH: 400 bar - 4,500 PSI

OFERTA  
POR VOLUMEN

Código	Número	Long. manguera	Precio
16INYECT040CH	S/N	12" (300 mm)	\$71.92
16INYECT041CH	S/N	18" (457 mm)	\$102.08

Unidad: 1 pieza. Master: 20 piezas.

## Tubos conectores

Características:  
• Tubo recto  
• Diámetro: 9 mm  
• Sin boquilla  
• Aluminio

Código	Número	Long. manguera	Precio
16INYECT042CH	S/N	8" (200 mm)	\$23.43
16INYECT043CH	S/N	12" (300 mm)	\$30.16

Unidad: 1 pieza. Master: 20 piezas

## Boquilla 4 garras para inyector

Características:  
• Material acero cincado, plateado  
• 4 garras  
• Rosca de conexión medida 10x1  
• Medida 37x14 mm  
• Todo tipo de inyección

OFERTA  
POR VOLUMEN

Código	Número	Precio
16INYECT048FL	4220	\$204.16

Unidad: 1 pieza. Master: 98 piezas

## Boquilla para inyector

Características:  
• 4 garras  
• Para todos los tipos de inyectores  
• Longitud: 37 mm  
• Diámetro 14 mm  
• Cuerda M10x1

OFERTA  
POR VOLUMEN

Código	Número	Precio
16INYECT039CH	S/N	\$42.92

Unidad: 1 pieza. Master: 20 piezas

## Boquilla de aguja para engrasar

Características:  
• Longitud aguja: 15mm  
• Longitud total: 39 mm  
• Diámetro aguja: 4.76 mm  
• Diámetro agujero de salida: 1.17 mm  
• Totalmente de acero  
• Para engrasar en accesos difíciles, aplica una línea fina de grasa  
• Para graseras manuales

NO USAR CON  
PISTOLAS  
NEUMÁTICAS



CUERDA 1/8"

Código	Número	Precio
14ACEITE163GZ	DNN/1-8/N	\$140.36

Unidad: 1 pieza. Master: 25 piezas

## Boquilla de aguja para engrasar

Características:  
• Longitud aguja: 43 mm  
• Longitud total: 73mm  
• Diámetro aguja: 3.96 mm  
• Diámetro agujero de salida: 1.17 mm  
• Tipo "LINCOLN"  
• Totalmente de acero  
• Boquilla reemplazable  
• Para engrasar en accesos difíciles, aplica una línea fina de grasa.

NO USAR CON  
PISTOLAS  
NEUMÁTICAS



CUERDA 1/8"

Código	Número	Precio
14ACEITE162GZ	DNN/1-1-2H/N	\$313.20

Unidad: 1 pieza. Master: 25 piezas

## Calibradora de roscas para graseras

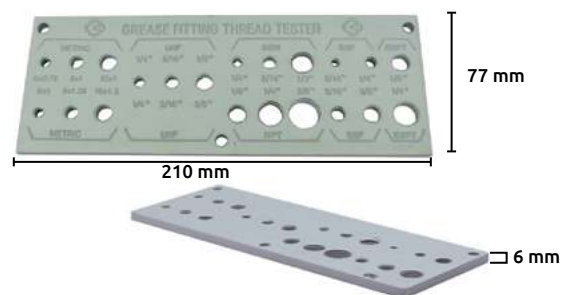

Características:  
• Para medir roscas de graseras y tornillos  
• Material: Aluminio  
• Medida calibrador: 210 x 77 mm  
• Designadas para medir 21 tipos de graseras de las más populares



Para cuerdas:

Código	Número	Tipo de cuerda	Medidas	Precio
14CALIBR132GZ	44895	NTP	1/8" 1/4" 3/8"	\$763.28
		Métrica	M6 X 1 M6 X 0.75	
		Métrica	M8 X 1 M8 X 1.25	
		Métrica	M10 X 1 M10 X 1.5	
		BSPT	1/8" 1/4"	
		UNF	1/4" 5/16" 3/8"	
		BSW	1/4" 5/16" 1/2"	
		BSF	3/16" 1/4" 5/16" 3/8"	

Unidad: 1 pieza. Master: 1 pieza



### Grasera de niple de presión



- Características:
- Grasera de presión 1/4"
  - Barreno 1/4"
  - Número: GM/K-14

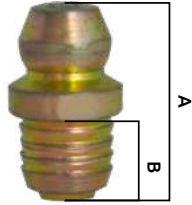

Código	Número	Medidas (mm)		Precio
		A	B	
14GRASER001CH		13.8	6.3	\$321.32

Unidad: 100 piezas Master: 40 cajas

### Grasera de niple autorroscante



- Características:
- Grasera autorroscante 5/16"-24

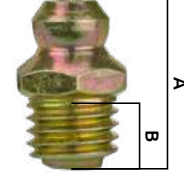

Código	Número	Medidas (mm)		Precio
		A	B	
14GRASER005CH	GM/H-100V	13.20	4.0	\$343.36
14GRASER033CH	GM/H-516	15.8	5.15	\$392.08

Unidad: 100 piezas Master: 30 cajas

### Grasera de niple de tornillo

- Características:
- Grasera de tornillo 1/4" - 28
  - Cónica



CUERDA



Código	Número	Medidas (mm)		Master	Precio
		A	B		
14GRASER002CH	GM/H-100	13.8	3.5	60 cajas	\$248.24
14GRASER017CH	GM/H-100RLA	17.4	9.1	30 cajas	\$807.36
14GRASER018CH	GM/H-100MET	15.4	6.3	60 cajas	\$534.76
14GRASER015CH	GM/H-100LA	28.5	5.1	20 cajas	\$953.52
14GRASER004CH	GM/H-145	21.4	3.9	30 cajas	\$561.44
14GRASER003CH	GM/H-190	18.2	3.9	30 cajas	\$561.44

Unidad: 100 piezas

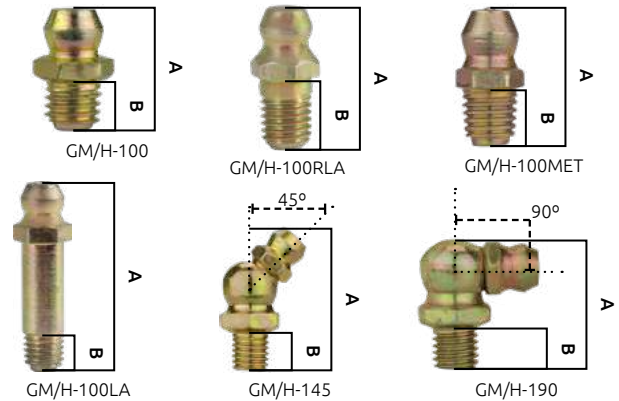

### Grasera de niple de tornillo

- Características:
- Grasera de tornillo 1/4" - 27
  - Cónica
  - \* Galvanizada



CUERDA



Código	Número	Medidas (mm)		Caja	Master	Precio
		A	B			
14GRASER006CH	GM/H-200	16.6	3.9	100 piezas	60 cajas	\$383.96
14GRASER008CH	GM/H-245	21.4	5.5	100 piezas	60 cajas	\$588.12
14GRASER007CH	GM/H-290	21.0	5.5	100 piezas	60 cajas	\$609.00
14GRASER009CH	GM/H-200LM	31.7	5.5	50 piezas	60 cajas	\$1,090.40
*14GRASER034CH	GM/H-200LM	31.7	5.5	50 piezas	60 cajas	\$663.52
14GRASER010CH	GM/H-200LA	44.4	5.5	50 piezas	20 cajas	\$1,081.12
14GRASER016CH	GM/H-290LMA	40.7	5.5	25 piezas	20 cajas	\$727.32

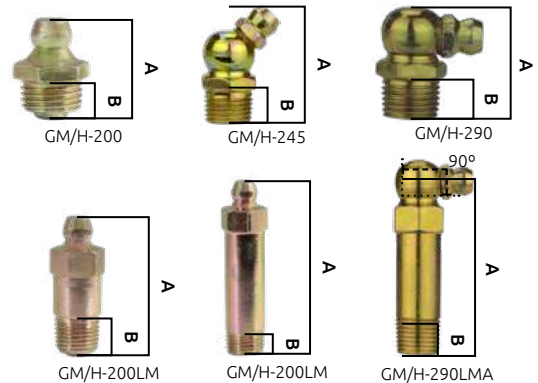

### Grasera de niple rosca de tubo 1/4"



- Características:
- Grasera rosca de tubo de 1/4-18"

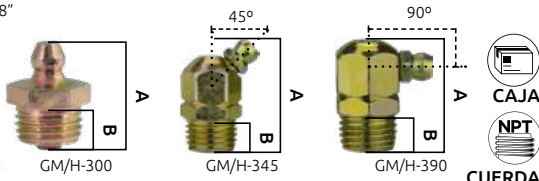

CUERDA



Código	Número	Medidas (mm)		Precio
		A	B	
14GRASER012CH	GM/H-300	21.0	5.9	\$483.72
14GRASER011CH	GM/H-345	28.0	5.9	\$664.68
14GRASER013CH	GM/H-390	23.8	5.9	\$738.92

Unidad: 50 piezas Master: 60 cajas

### Grasera de niple de rosca de tubo 3/8-18"



- Características:
- Grasera rosca de tubo 3/8-18"
  - Número GM/H-400

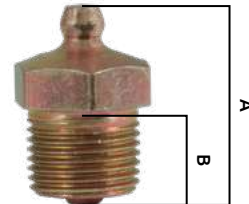

CUERDA



Código	Medidas (mm)		Precio
	A	B	
14GRASER014CH	29.3	10.7	\$602.04

Unidad: 25 piezas Master: 80 cajas



### Grasera de niple roscada milimétrica

Características:  
• Terminado: tropicalizado

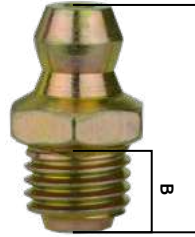

Código	Número	Medidas (mm)		Precio
		A	B	
14GRASER019CH	M6X1	13.8	5.5	\$261.00
14GRASER020CH	M8X1	14.8	6.1	\$341.04
14GRASER021CH	M10X1	15.8	6.6	\$324.80

Unidad: 1 caja con 100 piezas Master: 25 cajas

### Grasera de niple roscada milimétrica 45°

Características:  
• Terminado: tropicalizado  
• Un solo modelo o combinado

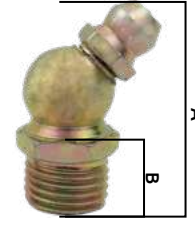

Código	Número	Medidas (mm)		Precio
		A	B	
14GRASER025CH	M6X1	23	6.0	\$577.68
14GRASER027CH	M8X1	23	6.0	\$577.68
14GRASER029CH	M10X1	23	6.0	\$553.32

Unidad: 1 caja con 100 piezas Master: 25 cajas

### Grasera de niple milimétrica 90°

Características:  
• Rosca: milimétrica  
• Terminado: tropicalizado  
• Un solo modelo o combinado

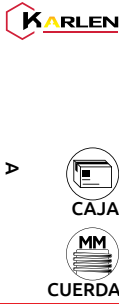

Código	Número	Medidas (mm)		Precio
		A	B	
14GRASER026CH	M6X1	18	6.0	\$535.92
14GRASER028CH	M8X1	18	6.0	\$577.68
14GRASER030CH	M10X1	18	6.0	\$535.92

Unidad: 1 caja con 100 piezas Master: 25 cajas

### Grasera de niple de acero inoxidable

Características:  
• Roscadas  
• Acero inoxidable SS304  
• Un solo modelo o combinado  
\* Galvanizada



Código	Número	Medida	Medidas (mm)		Precio
			A	B	
14GRASER022CH	SS/H100	1/4-28 UNF	13.8	5.5	\$760.96
14GRASER023CH	SS/H200	1/8-27 NPT	18.3	8.0	\$1,184.36
14GRASER024CH	SS/H300	1/4-18 NPT	22.2	9.5	\$5,435.76
14GRASER035CH*	SS/H300	1/4-18 NPT	22.2	9.5	\$663.52

Unidad: 1 caja con 50 piezas \*1 caja con 10 piezas Master: 25 cajas

### Juego de graseras de niple

Características:  
• Medidas: 32.5 x 20.2 x 4.2 cm  
• Con 17 divisiones  
• Con porta candados  
• Juego con 825 graseras:

- GM/H-200 200 piezas
- GM/H-245 100 piezas
- GM/H-290 75 piezas
- GM/H-300 50 piezas
- GM/H-345 25 piezas
- GM/H-390 25 piezas
- GM/K-14 25 piezas



CONTAMOS CON MUESTRARIO DE GRASERAS DE NIPLE  
COD: 14MUESTR002KA

ROSCA DE TORNILLO 1/4" - 28 CONICA "UNF"	ROSCA DE TUBO 1/8" - 27 "NPT"	ROSCA DE TUBO 1/8" - 27 "NPT"	ROSCA DE TUBO 1/8" - 27 "NPT"	ROSCA DE TUBO 1/4" - 18 "NPT"
GM/H-100 * 200 PIEZAS *	GM/H-200 * 70 PIEZAS *	GM/H-245 * 50 PIEZAS *	GM/H-290 * 40 PIEZAS *	GM/H-300 * 25 PIEZAS *
ROSCA DE TORNILLO 1/4" - 28 CONICA "UNF"	ROSCA DE TUBO 1/8" - 27 "NPT"	ROSCA DE TUBO 1/8" - 27 "NPT"	ROSCA DE TUBO 1/8" - 27 "NPT"	ROSCA DE TUBO 1/4" - 18 "NPT"
GM/H-145 * 75 PIEZAS *	GM/H-200 * 65 PIEZAS *	GM/H-245 * 50 PIEZAS *	GM/H-290 * 35 PIEZAS *	GM/H-345 * 25 PIEZAS *
ROSCA DE TORNILLO 1/4" - 28 CONICA "UNF"	ROSCA DE TUBO 1/8" - 27 "NPT"	DE PRESION 1/4"	ROSCA DE TUBO 1/8" - 18 "NPT"	ROSCA DE TUBO 1/4" - 18 "NPT"
GM/H-190 * 50 PIEZAS *	GM/H-200 * 65 PIEZAS *	GM/K-14 * 25 PIEZAS *	GM/H-300 * 25 PIEZAS *	GM/H-390 * 25 PIEZAS *

Código	Número	Precio
16CAJAMT003CH	GMC825	\$8,803.24

Unidad: 1 juego Master: 1 juego

### Aceitera de presión

Características:  
• Deposito metálico esmaltado, sin costura  
• Bomba metálica  
• Manguera flexible



PARA TRABAJO PESADO

Código	Número	Capacidad (ml)	Long. boquilla	Precio
14ACEITE159GZ	41420	200	150	\$220.40
14ACEITE160GZ	41423	500	175	\$240.12

Unidad: 1 pieza Master: 72 piezas

### Aceitera de presión

Características:  
• Metálica esmaltada  
• Bomba metálica  
• Tubo flexible



Código	Número	Capacidad (ml)	Long. boquilla	Precio
14ACEITE089GW	JO-4211	500	140 mm	\$135.72

Unidad: 1 pieza Master: 1 pieza

## Aceitera cuenta gotas niquelada

- Características:
- Material: Base de metal Vaso de acrílico
  - Incluye coladera
  - Mirilla de nivel
  - Hecho en Alemania



Código	Número	Pulg	mm	Diám. del vaso (mm)	Rosca NTP (pulg)	Capacidad	Precio
*14ACEITE164CH	RT-GC14	1.1/8	28	32	1/8	25 cc	\$287.68
*14ACEITE165CH	RT-GC14	1.1/8	28	32	1/4	25 cc	\$325.96
*14ACEITE166CH	RT-GC14	1.9/16	40	40	1/4	50 cc	\$359.60
14ACEITE167CH	RT-GC14	2	50	50	1/4	100 cc	\$382.80
14ACEITE169CH	RT-GC14	2.7/16	62	63	3/8	200 cc	\$506.92
14ACEITE173CH	RT-GC14	2.13/16	71	73	3/8	400 cc	\$762.12

Unidad: 1 pieza Master: 1 pieza. \*Master 2 Piezas.

## Jarra graduada con tapa

- Características:
- Material: polietileno (PE)
  - Tapa superior
  - Boquilla flexible con tapón de cierre
  - Jarra graduada
  - Resistentes a aceites, combustibles, anticongelante, líquido de frenos y agua destilada.



Código	Número	Capacidad	Precio
14ACEITE269FL	3447	1 L	\$374.68
14ACEITE270FL	3448	2 L	\$528.96
14ACEITE271FL	3449	5 L	\$1,024.28

Unidad: 1 pieza. Master: 1 pieza.

## Embudo de polietileno flexible

- Características:
- Material: polietileno
  - Resistente al aceite, gasolina y solventes
  - Diámetro: 160 mm
  - Longitud total: 370 mm
  - Con asa



Código	Número	Precio
14EMBUDO006CH	21632	\$142.68

Unidad: 1 juego Master: 50 piezas

## Vaso para aceitera cuenta gotas

- Características:
- Material: acrílico



Código	Número	Altura del vaso Pulg	mm	Precio
14ACEITE001TB	S/N	1	25	\$46.40
14ACEITE014CM	S/N	1.1/4	31	\$46.40
14ACEITE053NA	S/N	1.31/32	50	\$46.40
14ACEITE005TB	S/N	3	75	\$319.00
14ACEITE006TB	S/N	4	100	\$48.72

Unidad: 1 pieza Master: 1 pieza

## Vaso de vidrio para aceitera cuenta gotas No. 8

- Características:
- Material: vidrio
  - Altura del vaso: 4.3/4" - 120 mm
  - Hecho en Alemania



Código	Número	Precio
14ACEITE026UN	8	\$21.69

Unidad: 1 pieza Master: 1 pieza

## Embudo de polipropileno

- Características:
- Material: polipropileno
  - Incluye tapa, tuerca de plástico para tambo y tubo flexible desmontable
  - Se conecta directamente al tambo con entrada de 2" de diámetro
  - Embudo a prueba de derrame
  - Color blanco translúcido
  - Ancho embudo: 240 mm
  - Diámetro de la boca embudo: 33 mm
  - Longitud del tubo: 245 mm
  - Longitud total: 560 mm



PARA TABAJOS PESADOS

Código	Número	Precio
14EMBUDO007GZ	41922	\$363.08

Unidad: 1 juego Master: 15 piezas

## Embudo de polietileno

- Características:
- Material: polietileno
  - Resistente al aceite y al ácido
  - Diámetro: 2" (50mm) 3" (76 mm) 4" (101 mm) 4 3/4" (120 mm)



Código	Número	Precio
14EMBUDO005CH	21633	\$83.52

Unidad: 1 juego con 4 piezas Master: 60 juegos





## Envases de medición

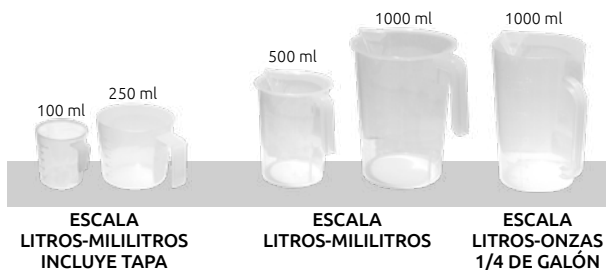

- Características:
- Material: poliester sólido con resistencia y flexibilidad
  - Lavable al 100%
  - No absorbe líquido, tintas ni solventes
  - Transparente semi mate
  - Resistentes a aceite, gasolina y químicos

Código	Capacidad	Precio
14BOTES-012SM	100 ml	\$16.08
14BOTES-013SM	250 ml	\$18.10
14ACEITE064CH	500 ml	\$55.68
14ACEITE065CH	1000 ml	\$69.60
14MEDIDO001SM	1000 ml	\$67.28

Unidad: 1 pieza Master: 1 pieza



### Pistola sopleteadora

- Características:
- Boquilla y válvula de acero

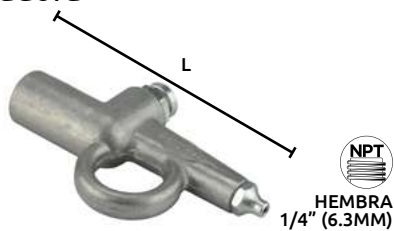

Código	Número	Longitud Total (L)	Precio
16PISTOL0015M	73	90 mm	\$245.34

Unidad: 1 pieza Master: 1 pieza

### Pistola sopleteadora

- Características:
- Cuerda hembra 1/4" 6.3 mm
  - Aleación de acero alloy, gatillo cubierto de vinyl
  - 1 boquilla metálica, 1 boquilla de hule

- Precaución:
- No usar compresión arriba de 90 lbs.

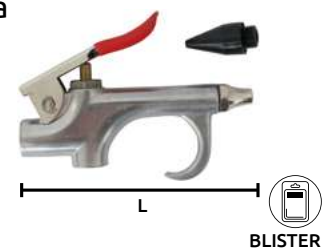

Código	Número	Longitud Total (L)	Precio
16PISTOL0055M	AA3020	110 mm	\$129.92

Unidad: Blister 1 pieza Master: 20 piezas

### Pistola sopleteadora

- Características:
- Pistola de aluminio
  - Presión de trabajo: 150 PSI (10kg/cm<sup>2</sup>) Max

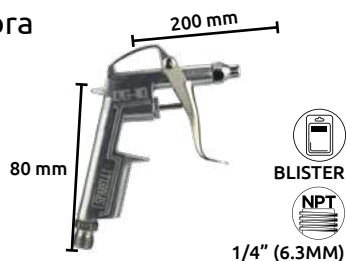

Código	Número	Precio
16PISTOL017WE	BT-DG09	\$153.12

Unidad: Blister 1 pieza Master: 10 piezas

### Pistola sopleteadora

- Características:
- Alimentación por succión
  - Diámetro interior de la boquilla 1 mm
  - Presión de trabajo 150 PSI (10kg/cm<sup>2</sup>)
  - Manguera de 1.5 mm x 1/4"
  - Juego con pistola y manguera

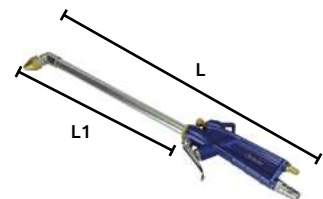

Código	Número	Longitud Total (L1)	Longitud Total (L)	Precio
16PISTOL004CO	AA3080	235 mm	390 mm	\$466.32

Unidad: Caja 1 pieza Master: 50 piezas



# 9 HERRAMIENTAS NEUMÁTICAS

## Pistola sopleteadora

- Características:
- Mango de plástico
  - Presión de trabajo: 150 PSI (10kg/cm<sup>2</sup>) Máxr

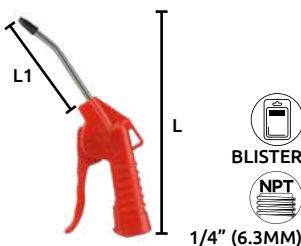

Código	Número	Longitud de tubo (L1)	Longitud Total (L)	Precio
16PISTOLO19WE	AA-5006	110	250 mm	\$87.00

Unidad: 1 pieza Master: 10 piezas

## Pistola sopleteadora

- Características:
- Mango de plástico
  - Presión de trabajo: 150 PSI (10 kg / cm<sup>2</sup>) Máx

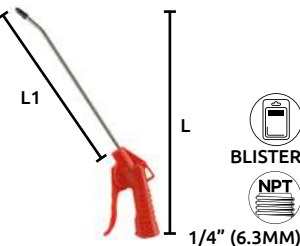

Código	Número	Longitud de tubo (L1)	Longitud Total (L)	Precio
16PISTOLO20WE	AA-5006-3	290	430 mm	\$127.60

Unidad: 1 pieza Master: 10 piezas

## Pistola sopleteadora (pulverizadora)

- Características:
- Presión de trabajo: 150 PSI (10 kg / cm<sup>2</sup>) Máx
  - Pistola de Zamac, tubo de aluminio, boquilla de latón
  - Tanque metálico esmaltado con capacidad de 1000 cc
  - Disponible para todos los tipos de líquidos
  - Con tanque sin manguera



Código	Número	Longitud de tubo	Longitud Total (L)	Precio
16PISTOLO29CH	AA-5000	210	350 mm	\$439.64

Unidad: 1 pieza Master: 10 piezas

## Juego de pistola pulverizadora para sand blast

- Características:
- Para pulverizar arena
  - Presión de trabajo: 150 PSI (10 kg / cm<sup>2</sup>) MÁX
  - Contenido:
    - 2 Boquillas de 13/64"
    - 2 boquillas de 1/4"
    - 1 adaptador de repuesto
    - 1 llave Allen
    - Manguera de hule de 3 m de long.
    - 1 lanza de extensión



Código	Número	Precio
16PISTOLO16WE	AA3071	\$1,403.60

Unidad: 1 pieza Master: 6 piezas

## Manguera industrial tramada

Características:

- Manguera para uso industrial de 3 capas incluyendo una de refuerzo de hilo de poliéster tramado que la hace más resistente
- Para conducción de fluidos a presión
- Temperatura de trabajo: min 5°C / máx. 60°C

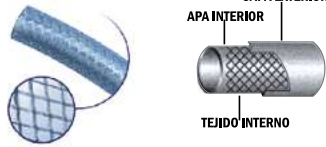

Código	Diámetro		Diámetro Pulg		Tramados Hilo/pulg		Presión de trabajo		Precio
	Pulg	mm	Min.	Máx.	Min.	Máx.	A 22°C	PSI	
14MANGUE029SM	1/4	6,3	0,244	0,256	5,5	6	187	\$1,298.97	
14MANGUE030SM	3/8	9,5	0,360	0,380	5,5	6	137	\$1,350.24	
14MANGUE031SM	1/2	12,7	0,475	0,505	4	5	130	\$1,743.48	



Unidad: 1 rollo de 100 metros Master: 1 rollo

## Accesorios para manguera neumática

Características:

- 2 boquillas macho / macho
- 3 abrazaderas:
- Diámetro máximo de abertura: 19mm.
- Ancho del fleje: 10 mm.



Código	Número	Precio
16PISTOL034CH	3319	\$80.04

Unidad: Juego con 5 piezas Master: 25 juegos

## Manguera neumática

Características:

- Conexión de latón
- Excelente para equipos neumáticos
- Manguera reforzada para aire a presión
- Resistente a la abrasión, al aceite y al colapsamiento
- Autoextinguible
- Materiales: PVC/ Vinyl
- Diámetro: 3/8" (9,5mm)
- Niple y cuerda de 1/4 - 18 NPT
- Presión de trabajo a 25 C: 300 PSI
- Color: Negro
- Longitud: 5 metros



Código	Número	Longitud Total (L)	Precio
14MANGUE050SM	AA3080	230 mm	\$442.13

Unidad: 1 pieza Master: 1 pieza

## Manguera neumática

Características:

- Resorte protector de terminales
- Presión de trabajo 200 lbs.
- Polietileno color naranja



POLIETILENO DE ALTA DENSIDAD



HEMBRA-HEMBRA



CUERDA 1/4"

Código	Número	Diámetro manguera	Longitud manguera	Precio
14MANGUE001CH	SMY104	1/4" 7 mm	7.5 m	\$180.96

Unidad: 1 pieza Master: 50 piezas

Características:

- Polietileno color amarillo
- Conexiones de latón en ambos extremos
- Presión de trabajo: 200 lbs.
- Resorte protector de terminales



POLIETILENO DE ALTA DENSIDAD



MACHO-MACHO



CUERDA 1/4"

Código	Número	Diámetro manguera	Longitud manguera	Precio
14MANGUE004CH	AA1013	1/4" 7 mm	13.5 m	\$143.84

Unidad: 1 pieza. Master: 20 piezas

Características:

- Conexiones de latón en ambos extremos
- Presión de trabajo: 200 lbs.
- Resorte protector de terminales

NYLON 11



AA1012A  
HEMBRA-HEMBRA



AA1013A  
MACHO-MACHO



CUERDA 1/4"

Código	Número	Diámetro manguera	Longitud manguera	Precio
14MANGUE018CH	AA1012A		7.5 m	\$309.72
14MANGUE061CH	AA1013A	1/4" 7 mm	7.5 m	\$309.72
14MANGUE019CH	AA1013A		15 m	\$426.88

Unidad: 1 pieza Master: 50 piezas

## Manguera para compresora

Características:

- Conexión de acero galvanizado
- Manguera reforzada con tramado cerrado para aire a presión
- Material PVC de alta resistencia con capa intermedia en refuerzo de poliéster
- Es autoextinguible, resistente a la abrasión, al aceite, a temperaturas ambientales extremas, al colapsamiento, y al trabajo duro
- Se usa principalmente en compresoras, es una excelente opción para el pintor
- No es recomendable para la conducción de alimentos ni presiones de trabajo superiores a las estipuladas
- Longitud: 10 metros



14MANGUE048SM



14MANGUE049SM

Código	Diámetro Pulg	Diámetro mm	Presión de trabajo a Reventamiento		Tramado hilos/pulgada	Precio
			25 C PSI	a 25 C PSI		
14MANGUE048SM	1/4	6.4	175	700	5 a 6	\$356.12
14MANGUE049SM	1/4	6.4	250	1000	7 a 8	\$450.20

Unidad: 1 pieza Master: 1 pieza

## Conector neumático

Características:

- Material: acero inoxidable y plástico
- Color: negro y azul



\*Conexión tipo "T"

Medidas	Cantidades
6 mm	8 piezas
8 mm	6 piezas
10 mm	4 piezas
12 mm	2 piezas
*6 mm	1 pieza
*8 mm	1 pieza
*10 mm	1 pieza
*12 mm	1 pieza



ESTUCHE

Código	Precio
14CONNECT074CH	\$336.40

Unidad: 1 juego con 24 piezas Master: 1 juego



### Accesorios para manguera neumática

- Características:
- Contiene:
  - 1 válvula inyectora de aire de latón rosca 1/4" NPT
  - 4 adaptadores macho de latón 1/4 NPT
  - 1 cople de conexión rápida de latón 1/4" NPT
  - 1 medidor de aire un boca (100 PSI) longitud 160mm



OFERTA POR VOLUMEN

Código	Número	Precio
16PISTOLO25CH	AA-5014k	\$480.24

Unidad: Juego con 14 piezas Master: 40 juegos

### Cople para conexión rápida hembra

- Características:
- Entrada tipo Milton
  - Presión normal 15 kg/cm<sup>2</sup>
  - Presión máxima 20 kg/cm<sup>2</sup>
  - Material: Acero



1/4" (6.3MM)

Código	Número	Precio
16PISTOLO24WE	21-20SF	\$394.40

Unidad: Caja 5 piezas Master: 1 caja

### Adaptador para manguera de aire

- Características:
- Tipo: Milton
  - 3 adaptadores macho de 1/4" NPT
  - 1 Adaptador hembra de 1/4" NPT
  - 1 cople de conexión rápida
  - Material: latón



1/4" (6.3MM)

Código	Número	Precio
16PISTOLO09TO	AA4012	\$189.08

Unidad: 1 Juego con 5 piezas Master: 10 juegos

### Conexión para manguera

- Características:
- Juego de conexiones
  - Material: acero terminado tropicalizado



1/4" (6.3MM)

Código	Número	Precio
16PISTOLO38CH	1178	\$74.24

Unidad: Juego con 2 piezas Master: 10 juegos

### Acoplador rápido hembra (japonés)

- Características:
- Para entrada tipo Nitto
  - Tipo Japonés
  - Acero terminado cromado
  - Presión Máxima 20 Kg. / cm<sup>2</sup> (284 PSI)
  - Diámetro externo: 2.41 cm
  - Diámetro interno: 1.3 cm
  - Profundidad: 1.5 cm



1/4" (6.3MM)

Código	Número	Precio
16PISTOLO06CH	21-20SF	\$276.08

Unidad: 1 Juego con 5 piezas Master: 50 juegos

### Cople para conexión rápida macho

- Características:
- Entrada tipo Milton
  - Presión normal 15 kg/cm<sup>2</sup>
  - Presión máxima 20 kg/cm<sup>2</sup>
  - Material: Acero



1/4" (6.3MM)

Código	Número	Precio
16PISTOLO30CH	EW-A35M	\$409.48

Unidad: Bolsa con 5 piezas Master: 1 bolsa

### Adaptador rápido hembra

- Características:
- Tipo: Milton
  - Presión máxima 20 kg./cm<sup>2</sup> (284 PSI)
  - Material: latón



1/4" (6.3MM)

Código	Número	Precio
16PISTOLO35HH	BFN-01	\$192.56

Unidad: 1 juego con 5 piezas Master: 100 juegos

### Adaptador para manguera de aire

- Características:
- Tipo Milton
  - 4 adaptadores macho de 1/4" NPT
  - 1 cople de conexión rápida
  - Material: latón



1/4" (6.3MM)

Código	Número	Precio
16PISTOLO10CH	SMY103	\$228.52

Unidad: Juego con 5 piezas Master: 10 juegos

### Válvulas paso de aire

- Características:
- Macho - Hembra
  - Cuerpo de bronce



1/4" (6.3MM)

Código	Número	Precio
16VALVUL102KY	R-3000	\$200.68

Unidad: 1 pieza Master: 6 piezas

### Acoplador rápido 3 salidas de aire

- Características:
- Acoplador rápido de 3 salidas de aire
  - Soporta altas presiones y temperaturas
  - Salidas utilizables o alternadas
  - Material: Acero
  - \*Estilo Japonés

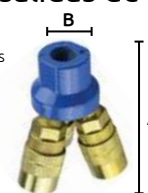

1/4" (6.3MM)

Código	Tipo	Número	Medidas		Precio
			A	B	
16PISTOLO39CH	Milton	3375	75	x 28.5mm	\$511.56
*16PISTOLO40CH	Nitto	N/A	69	x 26.5mm	\$467.48

Unidad: 1 pieza Master: 5 piezas



### Filtro de aire para equipo neumático

Características:  
• Presión de trabajo: 150 PSI (10 kg / cm<sup>2</sup>) Máx.



Código	Número	Conexión manguera	Precio
17NEUMAT020WE	AA2040AF	1/4" NPT	\$610.16
17NEUMAT022WE	AA2024F	1/2" NPT	\$647.28

Unidad: 1 pieza Master: 12 piezas

### Filtro separador de agua y aceite



Código	Número	Cuerda	Precio
16PISTOL012SM	AA-2002	1/4" NPT	\$175.16

Unidad: 1 pieza Master: 20 piezas

### Regulador de presión

Características:  
• Máxima presión: 0.05 - 0.85 MPA  
• Conexión manguera: 1/4" NPT  
• Manómetro: 150 PSI (10 kg / cm<sup>2</sup>)  
• Longitud: 92 mm



Código	Número	Precio
17NEUMAT012CH	AR2000 - 02	\$560.28

Unidad: 1 pieza Master: 1 pieza

### Regulador de presión 1/2" con lubricador

Características:  
• Regulador de presión de aire con lubricador, filtro separador del agua condensada con purgador automático y rueda giratoria que permite la regulación de la presión y su bloqueo



Te ofrecemos importar estos productos directo de fábrica  
más información en [gimbel@gimbelmexicana.com](mailto:gimbel@gimbelmexicana.com)

Código	Número	Precio
14ACEITE267FL	7150/12	\$6,665.36

Unidad: 1 pieza. Master: 1 pieza.

### Regulador de aire con unidad lubricante

Características:  
• Presión de trabajo: 150 PSI (10 kg / cm<sup>2</sup>) Máx.  
• Tolerancia de presión: 210 PSI (15 kg / cm<sup>2</sup>)  
• Rango ajustable de presión: 0 - 7 kg / cm<sup>2</sup>  
• Temperatura máxima: 50° C.

Código	Número	Conexión	Precio
17NEUMAT008WE	AA2024FR&L	1/4" NPT	\$1,409.40
17NEUMAT009WE	AA2040A	1/2" NPT	\$1,409.40

Unidad: 1 pieza. Master: 12 piezas.

### Vaso repuesto para regulador



Código	Número	Compatible con	Precio
17NEUMAT026CH	AA2024A	de 1/2"	\$160.08
17NEUMAT027CH	AA2024F	de 1/2"	\$155.44

Unidad: 1 pieza Master: 1 caja

### Regulador de presión

Características:  
• Manómetro: 150 PSI (10 kg / cm<sup>2</sup>) Máx.



Código	Número	Presión máxima	Conexión manguera	Longitud	Precio
17NEUMAT010WE	AR3000-02	1.0 MPA	1/4" NPT	125 mm	\$549.84
17NEUMAT011WE	AR4000-04	0.05 - 0.85 MPa	1/2" NPT	145 mm	\$1,179.72

Unidad: 1 pieza Master: 12 piezas

### Regulador de presión

Características:  
• Máxima presión: 1.0 MPA  
• Conexión manguera: 1/4" NPT  
• Manómetro: 140 PSI (9.8 kg / cm<sup>2</sup>) Max.  
• Longitud: 140 mm  
• Con filtro



Código	Número	Precio
17NEUMAT013CH	AFRL802 - 1	\$307.40

Unidad: 1 pieza Master: 5 piezas



## Regulador de presión y manómetro



- Características:
- Regulador de presión
  - Regulable de 1 bar - 8 bar (14.5-116 PSI)
  - Compatible con equipo de engrase neumático No. 7200 y No. 4921
  - Compatible con equipo neumático para distribución de aceite No. 8208



Te ofrecemos importar estos productos directo de fábrica

más información en [gimbel@gimbelmexicana.com](mailto:gimbel@gimbelmexicana.com)

Código	Número	Precio
14ACEITE247FL	7200	\$990.64

Unidad: 1 pieza Master: 10 piezas

## Regulador de presión y manómetro



- Características:
- Regulador de presión separador de agua condensada con purga semiautomática y filtro
  - Grado de filtración: 20 micras
  - Campo de regulación: 0-8 bar (0-116 PSI)
  - Consumo de aire comprimido: 850 L/min (a 6,3 bar 91.3 PSI)
  - Máx. capacidad del depósito de agua condensada: 22 cm<sup>3</sup>
  - Campo de temperatura: 5-50 °C
  - Medidas: 42x42x198 mm
  - Compatible con equipo neumático para distribución de aceite No. 2994 y No. 2984



Código	Número	Precio
14ACEITE248FL	7180	\$1,733.04

Unidad: 1 pieza Master: 10 piezas

## Unidad para lubricación

- Características:
- Presión de trabajo: 150 PSI (10 kg / cm<sup>2</sup>) Max.



Código	Número	Precio
17NEUMAT021WE	AA2029L	\$499.96

Unidad: 1 pieza Master: 12 piezas

## Unidad para lubricación

- Características:
- Presión de trabajo: 150 PSI (10 kg / cm<sup>2</sup>) Max.

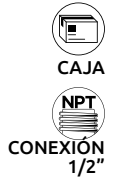

Código	Número	Precio
17NEUMAT023WE	AA2024L	\$460.52

Unidad: 1 pieza Master: 12 piezas

## Lubricador mini para equipo neumático

- Características:
- Cuerpo de acero latonado
  - Contenedor de plástico para aceite



Código	Número	Precio
17NEUMAT019CH	EW-B42	\$193.72

Unidad: 1 pieza Master: 20 piezas

## Pincel de aire (aerógrafo)

- Opera de 15 a 50 PSI (1 a 3 kg / cm<sup>2</sup>)
- Incluye:
- 1 pincel de aire longitud total: 140 mm
  - 1 manguera de vinyl longitud: 1.50 m
  - 1 frasco de 2 oz con tapa
  - 1 frasco de 2 oz con adaptador para pincel
  - 1 adaptador de 1/4" para compresor
  - 1 gotero
  - 1 llave



Código	Número	Precio
16PISTOLO28CH	AB-1001	\$298.12

Unidad: Juego con 7 piezas Master: 33 juegos

## Clavos para engrapadora neumática

- Características:
- Para engrapadora neumática F50/9040
  - Grapas de acero
  - Terminado galvanizado



Código	Número	Longitud	Precio
17CLAVOS001CH	F30	30	\$135.72

Unidad: 5000 piezas Master: 10 cajas

## Grapas para engrapadora neumática

- Características:
- Grapas de acero
  - Terminado galvanizado

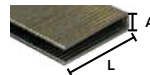

Código	Número	Medidas (mm)		Precio
		L	A	
17GRAPAS002CH	9035	35	5.7	\$193.72

Unidad: 5000 piezas Master: 10 cajas

# 10 REFACCIONES PARA HERRAMIENTAS ELÉCTRICAS

## Broquero para taladro con llave

- Características:
- Montaje de rosca



OFERTA ESPECIAL

Código	Número	Capacidad pulg	mm	Entrada rosca	Llave No.	Peso g	Máster	Precio
14BROQUE179SM	14/38	1 1/16 - 1/4	1.5 - 6	3/8 - 24	KGA	117	100 piezas	\$143.84
14BROQUE180SM	38/12	1 1/16 - 3/8	1.5 - 10	1/2 - 20	KGA	158	100 piezas	\$151.96
14BROQUE181SM	38/38	1 1/16 - 3/8	1.5 - 10	3/8 - 24	KG	162	100 piezas	\$157.76
14BROQUE182SM*	12/12	1 1/16 - 1/2	1.5 - 13	1/2 - 20	K30	279	50 piezas	\$232.00
14BROQUE183SM*	12/38	1 1/16 - 1/2	1.5 - 13	3/8 - 24	K30	287	50 piezas	\$132.24

Unidad: Caja 1 pieza Máster: 100 piezas \*50 piezas

- Características:
- Multi craft light/medium duty
  - Montaje de rosca
  - Marca: JACOBS

OFERTA ESPECIAL

Código	Número	Capacidad pulg	mm	Entrada rosca	Llave No.	Peso gramos	Máster	Color	Precio
14BROQUE122JC	SM1G61 (30001)	1/4	6.5	3/8 - 24	KG1-KG	100	200 piezas	Esmerilado	\$259.84
14BROQUE199CH	JT1 (006208)	1/4	6.5	3/8 - 24	K1	0.1175	1 pieza	Brillante	\$1,533.52
14BROQUE124JC	DC4G61-T2 (3177)	3/8	10	3/8 - 24	KG	142	100 piezas	Negro	\$194.88
14BROQUE127JC	DC8K64-T1 (3182)	1/2	13	1/2 - 20	KK	312	50 piezas	Brillante	\$222.72
14BROQUE128JC	DC8K61-T1 (4538)	1/2	13	3/8 - 24	KK	312	50 piezas	Brillante	\$225.04

Unidad: 1 pieza



PARA TRABAJO REGULAR





## Broquero para taladro con llave



PARA TRABAJO REGULAR



- Características:
- Medium duty
  - Para trabajo mediano
  - Camisa acanalada normal
  - Marca: JACOBS



Código	Número	Capacidad pulg	mm	Entrada rosca	Llave No.	Peso gramos	Máster	Precio
14BROQUE155JC	41BA (32282)	0 - 3/8	0 - 10	3/8 - 24	K30	208	100 piezas	\$726.16
14BROQUE156JC	41BA (32283)	0 - 3/8	0 - 10	1/2 - 20	K30	204	100 piezas	\$726.16
14BROQUE153JC	33BA (6283)	5/64 - 1/2	2 - 13	3/8 - 24	K2	424	50 piezas	\$881.60

Unidad: 1 pieza Caja 1 pieza Máster: 100 piezas



PARA TRABAJO REGULAR



- Características:
- Medium duty
  - Camisa acanalada normal

Código	Número	Capacidad pulg	mm	Entrada rosca	Llave No.	Peso gramos	Máster	Precio
14BROQUE203CH	33BA(6287)	5/64 - 1/2	2 - 13	1/2 - 20	K32	418	1 pieza	\$411.80
14BROQUE204CH	41BA(32282)	0 - 3/8	1 - 10	3/8 - 24	K30	208	1 pieza	\$371.20

Unidad: 1 pieza Caja 1 pieza Máster: 1 pieza

## Broquero para taladro con llave

- Características:
- Medium duty
  - Montaje cónico
  - Marca: JACOBS

OFERTA ESPECIAL

Código	Número	Capacidad pulg	Capacidad mm	Entrada cono	Llave No.	Peso gramos	Máster	Precio
14BROQUE134JC	0 (6200)	0 (2) - 5/32	0 - 4.0	0JT	K0	57	200 piezas	\$1,494.08
14BROQUE123JC	2-A (6214)	0 (1) - 3/8	0 - 10	2JT	K2	369	100 piezas	\$1,973.16
14BROQUE150JC	33 (6279)	5/64 - 1/2	2 - 13	33JT	K32	429	50 piezas	\$881.60
14BROQUE201JC	6291	5/64 - 1/2	2 - 13	0.6250 recta	K32	580	1 pieza	\$997.60

Unidad: 1 pieza



## Broquero para taladro con llave

- Características:
- Montaje cónico

OFERTA ESPECIAL

Código	Número	Capacidad pulg	Capacidad mm	Entrada cono	Equivalencia JACOBS	Llave No.	Peso gramos	Máster	Precio
14BROQUE008DB	10110 (2313JT)	1/2	13	B16	34-33	K30	450	50 piezas	\$638.00
14BROQUE110BB	J2213	1/2	14	33JT	34-33	K30	289	20 piezas	\$272.60
14BROQUE110HC	10117 (J2213)	1/2	13	33JT	34-33	K30	700	50 piezas	\$419.92
14BROQUE009CH	10112 (2116JT)	5/8	16	B18		K3	890	40 piezas	\$708.76
14BROQUE013CH	J-2616B	5/8	16	3JT	3A	K3	680	25 piezas	\$609.00
14BROQUE112HC	10113 (J2216)	5/8	16	3JT	3A	K3	980	25 piezas	\$910.60
14BROQUE113CH	10115 (J2220)	3/4	19	3JT	36		1 300	30 piezas	\$817.80
14BROQUE114CH	J2220	3/4	19	4JT			1 701	50 piezas	\$708.76

Unidad: 1 pieza



## Broquero para taladro con llave

- Características:
- Heavy duty
  - Montaje cónico
  - Marca: JACOBS

OFERTA ESPECIAL

Código	Número	Capacidad pulg	Capacidad mm	Entrada cono	Llave No.	Peso gramos	Máster	Precio
14BROQUE126JC	34-02 (14442)	0 (1) - 1/2	0 - 13	2JT	K3	652	50 piezas	\$2,927.84
14BROQUE129JC	34-06 (6295)	0 (1) - 1/2	0 - 13	6JT	K3	680	50 piezas	\$2,601.88
14BROQUE125JC	34-33 (14442)	0 (1) - 1/2	0 - 13	33JT	K3	652	50 piezas	\$2,282.88
14BROQUE130JC	3-A (6223)	0.125 - 5/8	3 - 16	3JT	K3	907	50 piezas	\$3,489.28

Unidad: 1 pieza



## Broquero para taladro sin llave

- Características:
- Cambio rapido de brocas
  - Mordazas de gran agarre

OFERTA ESPECIAL

Código	Número	Capacidad pulg	Capacidad mm	Entrada rosca/cono	Montaje	Peso	Máster	Precio
14BROQUE190CH	1602522	1/2	13	33JT	Cónico	900	50 piezas	\$1,421.00
14BROQUE193CH	1602522	1/2	1-13	3/8 - 24 UNF		700	50 piezas	\$852.60
14BROQUE194CH	1602524 (J0313)	1/2	13	1/2-20 UNF		700	50 piezas	\$995.28
14BROQUE191CH	1602524 (J0313)	5/8	16	6JT	Cónico	900	25 piezas	\$1,566.00
14BROQUE192CH	J0216 (1601532)	5/8	16	3JT	Cónico	900	25 piezas	\$1,625.16

Unidad: 1 pieza



## Broquero para taladro sin llave

- Características:
- Cambio rapido de brocas
  - Montaje de rosca
  - Marca: JACOBS

OFERTA ESPECIAL

Código	Número	Capacidad pulg	Capacidad mm	Entrada cono	Peso gramos	Máster	Precio
14BROQUE152JJ	33344	3/64-3/8	1.0-10	3/8 - 24 UNF	185	50 piezas	\$168.20

Unidad: Caja 1 pieza



### Broquero para taladro sin llave



- Características:
- Hand-tite
  - Montaje de rosca
  - Cambio rápido de brocas
  - Marca: JACOBS



Código	Número	Capacidad		Entrada rosca	Peso gramos	Máster	Precio
		pulg	mm				
14BROQUE135JC	31038	1/16 - 1/2	2.0 - 13	1/2-20 UNF	340	50 piezas	\$1,331.68

Unidad: Caja 1 pieza

### Broquero para taladro sin llave



- Características:
- Montaje de rosca



Código	Número	Capacidad		Entrada rosca	Peso gramos	Máster	Precio
		pulg	mm				
14BROQUE198CH	J1510A	3/64-3/8	1-10	1/2-20 UNF	240	100 piezas	\$127.60
14BROQUE197CH	J1510	3/64-3/8	1-10	3/8-24 UNF	240	100 piezas	\$191.40
14BROQUE195CH	J1513BA	1/16-1/2	2-13	1/2-20 UNF	260	50 piezas	\$273.76
14BROQUE196CH	J1513B	1/16-1/2	2-13	3/8-24 UNF	260	50 piezas	\$273.76

Unidad: 1 pieza \*SIN OFERTA ESPECIAL

### Llaves para broqueros tipo "L"



TIPO DE PUNTA

- Características:
- Tipo "L" \* CUENTA CON OFERTA ESPECIAL



Código	Número	Capacidad			Marcas	Diam. punta mm	Unidad	Máster	Precio
		pulg	mm	mm					
14BROQUE148JC	(B3605) KGA	1/4	3/8	6.3 9.5	Jacobs	6	1 pieza	500 piezas	\$12.76
14BROQUE158JC	KG (3605)	1/4	3/8	6.3 9.5	Jacobs	6	1 pieza	25 piezas	\$32.48
14BROQUE157JC	(3606) KK	1/2	13.0		Jacobs	----	1 pieza	25 piezas	\$154.28
14BROQUE160SM	(3606) KK	1/2	3/8	6.3 9.5	GIMEXSA	6	20 piezas	20 piezas	\$139.20
14BROQUE061SM*	U-1529KG	1/4	3/8	6.3 9.5	GIMEXSA	6	20 piezas	50 bolsas	\$93.96

### Llaves para broqueros tipo "T"



TIPO DE PUNTA

- Características:
- Tipo "T" • Marca: JACOBS

Código	Número	Uso en broquero	Capacidad		Diam. punta mm	Máster	Precio
			pulg	mm			
14BROQUE140JC	(3641) K-1	SERIE 1, 1A, 1B	1/4	6.3	4	100 piezas	\$76.56
14BROQUE141JC	(3649) K-2	SERIE 2, 2A, 2BA	3/8	9.5	6	50 piezas	\$198.36
14BROQUE145JC	(13702) K-30	SERIE 31, 8-1/2N	1/2	13.0	6	25 piezas	\$261.00
14BROQUE142JC	(3651) K-3	SERIE 3, 3A, 14N	5/8	15.8	8	300 piezas	\$190.24

Unidad: 1 pieza

### Llaves para broqueros tipo "T"



#### 11 PUNTAS



- 14BROQUE160KO
- 14BROQUE163KO
- 14BROQUE165KO

#### 12 PUNTAS



- 14BROQUE161KO
- 14BROQUE162KO
- 14BROQUE164KO
- 14BROQUE166KO
- 14BROQUE168KO
- 14BROQUE172KO
- 14BROQUE174KO
- 14BROQUE205KO

Código	Número	Uso en broquero	Capacidad		Diam. punta mm	Acabado	Máster	Precio
			pulg	mm				
14BROQUE160KO	K-1	SERIE 1, 1A, 1B	1/4	6.3	4	Negro	1000 piezas	\$23.20
**14BROQUE172KO	K-7	SERIE 7	1/4	6.3	5.5	Galvanizado	500 piezas	\$80.04
**14BROQUE165KO	KG	SERIE 7	3/8	9.5	6		1000 piezas	\$17.40
**14BROQUE166KO	K-2	SERIE 2, 2A, 2B	3/8	9.5	6		500 piezas	\$80.04
**14BROQUE169KO	KK	SERIE 2, 2A, 2B	1/2	13.0	11		600 piezas	\$27.84
**14BROQUE162KO	K-30	SERIE 31, 8-1/2N	1/2	13.0	6		100 piezas	\$63.80
**14BROQUE205CH	K-30CH		1/2	13.0	8	Negro		\$44.08
**14BROQUE164KO	K-32	SERIE 32, 33, 11N	1/2	13.0	6	Negro	300 piezas	\$35.96
*14BROQUE168KO	412/34	SERIE 32, 33, 11N	1/2	13.0	6		441 piezas	\$30.16
14BROQUE174KO	KKA	SERIE DC8,5M8,74K, 22BA,23BA,26BA,29-33	1/2	13.0	7		50 piezas	\$35.96
**14BROQUE161KO	KB-3	SERIE 3, 3A, 14N	5/8	15.8	8	Galvanizado	300 piezas	\$104.40
**14BROQUE163KO	K-4	SERIE 36, 16, 18N	3/4	19.0	9.5		200 piezas	\$185.60

Unidad: 1 pieza

## Aditamento para taladro en ángulo

Características:

- Cuerpo de plástico resistente, engranajes de metal duraderos
- Manija lateral se puede cambiar a mano derecha o izquierda
- Con broquero de 3/8"- 24 UNF
- Incluye llave para broquero
- Para taladros de mano o taladros eléctricos



Código	Número	Precio
14ADITAM002CH	SDY212	\$776.04

Unidad: 1 pieza Máster: 1 pieza

MAKITA

### Rotor armadura

Características:

- 127 V / 60 Hz
- Adaptable para MAKTEC-MAKITA
- D: 31.8 mm
- L: 148 mm

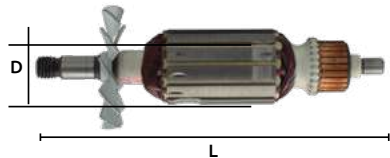

Nota: EN PARTES ELÉCTRICAS NO HAY GARANTÍA

Código	Número original	Modelo	Precio
14ROTORM001SS	511936-3	Cepillo Makita 1900B	\$325.96

Unidad: 1 pieza Máster: 1 pieza

### Rotor armadura

Características:

- 127 V / 60 Hz
- Adaptable para MAKTEC-MAKITA
- 4 1/2
- D: 31.8 mm
- L: 145 mm

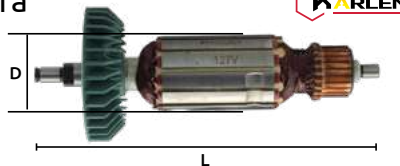

Nota: EN PARTES ELÉCTRICAS NO HAY GARANTÍA

Código	Número original	Modelo	Precio
14ROTORM010SS	5173064	Mini esmeriladora 9527NB 9526NB	\$300.44

Unidad: 1 pieza Máster: 1 pieza

### Rotor armadura

Características:

- 127 V / 60 Hz
- Adaptable para MAKTEC-MAKITA
- D: 54 mm
- L: 192 mm

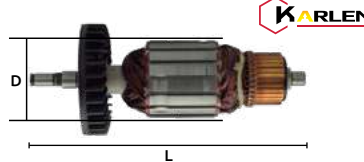

Nota: EN PARTES ELÉCTRICAS NO HAY GARANTÍA

Código	Número original	Modelo	Precio
14ROTORM012SS	5167714	Esmeriladora 9069 9067 9060	\$864.20

Unidad: 1 pieza Máster: 1 pieza

### Rotor armadura

Características:

- 127 V / 60 Hz
- Adaptable para MAKTEC-MAKITA
- D: 41 mm
- L: 152 mm

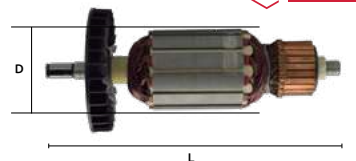

Nota: EN PARTES ELÉCTRICAS NO HAY GARANTÍA

Código	Número original	Modelo	Precio
14ROTORM017SS	5163605	Cortador de marmol 4140	\$339.88

Unidad: 1 pieza Máster: 1 pieza

### Rotor armadura

Características:

- 127 V / 60 Hz
- Adaptable para MAKTEC-MAKITA
- D: 31.8 mm
- L: 145 mm

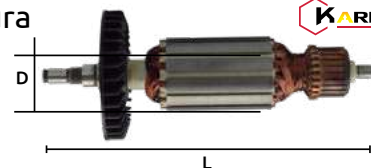

Nota: EN PARTES ELÉCTRICAS NO HAY GARANTÍA

Código	Número original	Modelo	Precio
14ROTORM008SS	5173014	Mini esmeriladora 9523NB 9524NB 9525NB	\$339.88

Unidad: 1 pieza Máster: 1 pieza

### Rotor armadura

Características:

- 127 V / 60 Hz
- Adaptable para MAKTEC-MAKITA
- 4 1/2
- D: 54 mm
- L: 192 mm

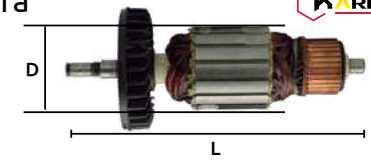

Nota: EN PARTES ELÉCTRICAS NO HAY GARANTÍA

Código	Número original	Modelo	Precio
14ROTORM011SS	5167714	Esmeriladora 9067L 9069L 9060L	\$654.24

Unidad: 1 pieza Máster: 1 pieza

### Rotor armadura

Características:

- 127 V / 60 Hz
- Adaptable para MAKTEC-MAKITA
- D: 41 mm
- L: 165 mm



Nota: EN PARTES ELÉCTRICAS NO HAY GARANTÍA

Código	Número original	Modelo	Precio
14ROTORM016SS	5162162	Cortadora de marmol 4100NHX1	\$339.88

Unidad: 1 pieza Máster: 1 pieza

### Rotor armadura

Características:

- 127 V / 60 Hz
- Adaptable para MAKTEC-MAKITA
- D: 54 mm
- L: 212 mm

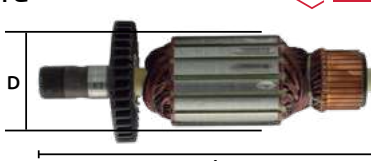

Nota: EN PARTES ELÉCTRICAS NO HAY GARANTÍA

Código	Número original	Modelo	Precio
14ROTORM019SS	5165869	Router 3 HP 3612, 3612C	\$2,047.40

Unidad: 1 pieza Máster: 1 pieza



### Rotor armadura

- Características:
- 127 V / 60 Hz
  - Adaptable para MAKTEC-MAKITA
  - D: 54 mm
  - L: 195 mm

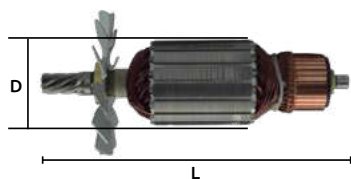

Nota: EN PARTES ELÉCTRICAS NO HAY GARANTÍA

Código	Número original	Modelo	Precio
14ROTORM021SS	5165615	Cortadora de metales 2414B 241 2414NB	\$1,238.88

Unidad: 1 pieza Máster: 1 pieza

### Rotor armadura

- Características:
- 127 V / 60 Hz
  - Adaptable para MAKTEC-MAKITA
  - Con engranaje, sin estator
  - D: 32 mm
  - L: 155 mm

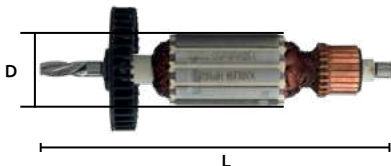

Nota: EN PARTES ELÉCTRICAS NO HAY GARANTÍA

Código	Número original	Modelo	Precio
14ROTORM083CH	517456-5	HP 1620/1621	\$464.00

Unidad: 1 pieza Master: 50 piezas

### Rotor armadura

- Características:
- 127 V / 60 Hz
  - Adaptable para MAKTEC-MAKITA
  - Con engranaje
  - D: 35 mm
  - L: 140 mm

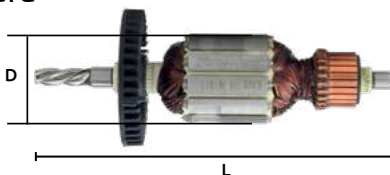

Nota: EN PARTES ELÉCTRICAS NO HAY GARANTÍA

Código	Número original	Modelo	Precio
14ROTORM085CH	619086--9	MT811	\$614.80

Unidad: 1 pieza Master: 50 piezas

### Rotor armadura

- Características:
- 127 V / 60 Hz
  - Adaptable para BOSCH
  - D: 35
  - L: 154

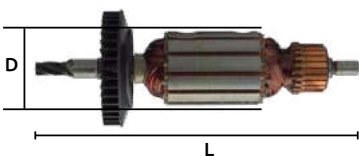

Nota: EN PARTES ELÉCTRICAS NO HAY GARANTÍA

Código	Número original	Modelo	Precio
14ROTORM033SS	2604010793	Rotomartillo 1194	\$743.56

Unidad: 1 pieza Máster: 1 pieza

### Rotor armadura

- Características:
- 127 V / 60 Hz
  - Adaptable para BOSCH
  - D: 35
  - L: 143

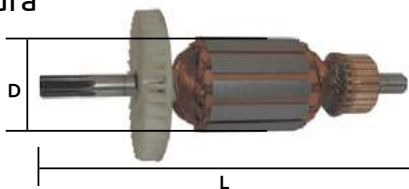

Nota: EN PARTES ELÉCTRICAS NO HAY GARANTÍA

Código	Número original	Modelo	Precio
14ROTORM050SS	F000605037	Rotomartillo PSB500RE	\$457.04

Unidad: 1 pieza Máster: 1 pieza

### Rotor armadura

- Características:
- 127 V / 60 Hz
  - Adaptable para MAKTEC-MAKITA
  - Con engranaje, sin estator
  - D: 32 mm
  - L: 151.7 mm

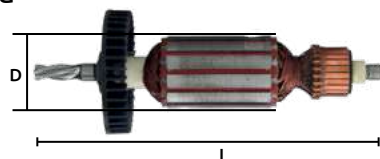

Nota: EN PARTES ELÉCTRICAS NO HAY GARANTÍA

Código	Número original	Modelo	Precio
14ROTORM082CH	517106-02	HP1500	\$458.20

Unidad: 1 pieza Master: 50 piezas

### Rotor armadura

- Características:
- 127 V / 60 Hz
  - Adaptable para MAKTEC-MAKITA
  - Sin estator
  - D: 36 mm
  - L: 165 mm

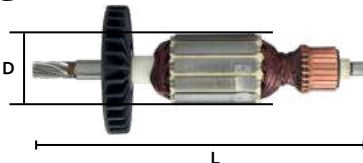

Nota: EN PARTES ELÉCTRICAS NO HAY GARANTÍA

Código	Número original	Modelo	Precio
14ROTORM084CH	515286-8	HPR2470	\$464.00

Unidad: 1 pieza Master: 50 piezas

### Rotor armadura

- Características:
- 127 V / 60 Hz
  - Adaptable para MAKTEC-MAKITA
  - D: 32 mm
  - L: 147 mm

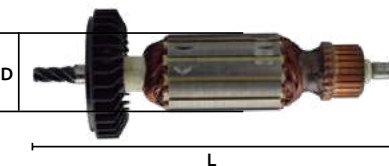

Nota: EN PARTES ELÉCTRICAS NO HAY GARANTÍA

Código	Número original	Modelo	Precio
14ROTORM024SS	4304 5170969	Caladora 4304-4305-4306	\$339.88

Unidad: 1 pieza Máster: 1 pieza

### Rotor armadura

- Características:
- 127 V / 60 Hz
  - Adaptable para BOSCH
  - Piñón con 6 puntas
  - \* Piñón con 5 puntas
  - D: 35
  - L: 155



Nota: EN PARTES ELÉCTRICAS NO HAY GARANTÍA

Código	Número original	Modelo	Precio
14ROTORM034SS	1614010229	Rotomartillo electrónico GBH 2-24-DSEPARA 11228-717	\$736.60
*14ROTORM080SS		Bosch 1184, 1194	\$588.12

Unidad: 1 pieza Máster: 1 pieza

### Rotor armadura

- Características:
- 127 V / 60 Hz
  - Adaptable para BOSCH

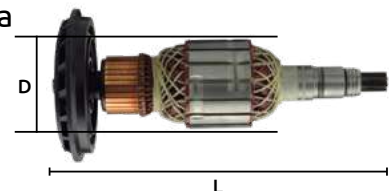

GSH10C D: 55 mm L: 208 mm  
GSH11E D: 54 mm L: 208 mm

Nota: EN PARTES ELÉCTRICAS NO HAY GARANTÍA

Código	Número original	Modelo	Precio
14ROTORM037SS	1617220075	Martillo demoledor 11311 - GSH10C	\$1,151.88
14ROTORM038SS	1617220075	GSH11E - GBH10DC	\$1,626.32

Unidad: 1 pieza Máster: 1 pieza

MAKITA

BOSCH



BOSCH

### Rotor armadura

Características:  
 • 127 V / 60 Hz  
 • Adaptable para BOSCH  
 D: 35 mm  
 L: 153 mm

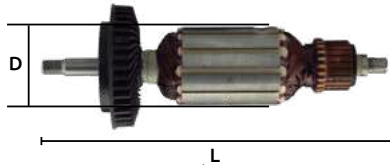

Nota: EN PARTES ELÉCTRICAS NO HAY GARANTÍA

Código	Número	Número original	Modelo	Precio
14ROTORM042SS	7-115	F000600057	Mini esmeriladora 1347	\$602.04

Unidad: 1 pieza Máster: 1 pieza

### Rotor armadura

Características:  
 • 127 V / 60 Hz  
 • Adaptable para BOSCH  
 D: 35 mm  
 L: 185 mm

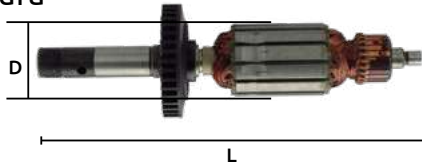

Nota: EN PARTES ELÉCTRICAS NO HAY GARANTÍA

Código	Número	Número original	Modelo	Precio
14ROTORM047SS	GG527	2604010697	Rectificador 1210	\$606.68

Unidad: 1 pieza Máster: 1 pieza

### Rotor armadura

Características:  
 • 127 V / 60 Hz  
 • Adaptable para BOSCH  
 D: 35 mm  
 L: 162.9 mm

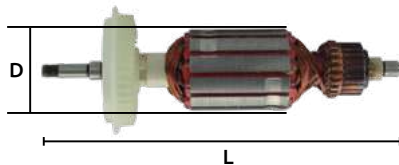

Nota: EN PARTES ELÉCTRICAS NO HAY GARANTÍA

Código	Número original	Modelo	Precio
14ROTORM075SS	F000605031	Para esmeril BOSCH GW57-115	\$657.72

Unidad: 1 pieza Máster: 1 pieza

### Rotor armadura

Características:  
 • 127 V / 60 Hz  
 • Adaptable para BOSCH  
 D: 54 mm  
 L: 200.5 mm

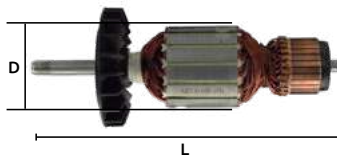

Nota: EN PARTES ELÉCTRICAS NO HAY GARANTÍA

Código	Modelo	Número original	Modelo	Precio
14ROTORM077SS	GWS20-180	F000600903	Esmeriladora BOSCH 1352,1752 SKIL 9661	\$1,533.52

Unidad: 1 pieza Máster: 1 pieza

### Rotor armadura

Características:  
 • 127 V / 60 Hz  
 • Adaptable para BOSCH  
 D: 40 mm  
 L: 177 mm

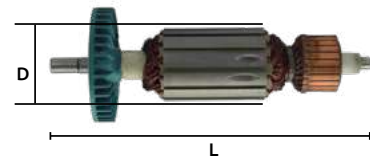

Nota: EN PARTES ELÉCTRICAS NO HAY GARANTÍA

Código	Número original	Modelo	Precio
14ROTORM048SS	9618082266	Cortador marmol diamante 1551.077 GDC34 GDC34M	\$523.16

Unidad: 1 pieza Máster: 1 pieza

### Rotor armadura

Características:  
 • 127 V / 60 Hz  
 • Adaptable para BOSCH  
 D: 54 mm  
 L: 225 mm

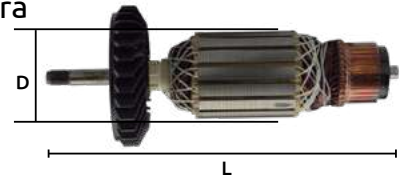

Nota: EN PARTES ELÉCTRICAS NO HAY GARANTÍA

Código	Número original	Modelo	Precio
14ROTORM046SS	F000600045	Esmeriladora 1754 23-230	\$1,460.44

Unidad: 1 pieza Máster: 1 pieza

### Rotor armadura

Características:  
 • 127 V / 60 Hz  
 • Adaptable para BOSCH  
 D: 54.5 mm  
 L: 195

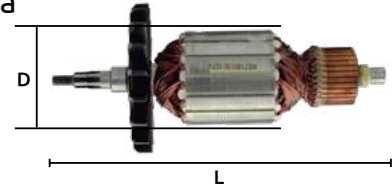

Nota: EN PARTES ELÉCTRICAS NO HAY GARANTÍA

Código	Modelo	Número original	Modelo	Precio
14ROTORM053SS	KPT5791	131490-31	Esmeriladora DW494, B&D 4076	\$1,361.84

Unidad: 1 pieza Máster: 1 pieza

### Rotor armadura

Características:  
 • 127 V / 60 Hz  
 • Adaptable para BOSCH  
 D: 54.5 mm  
 L: 195

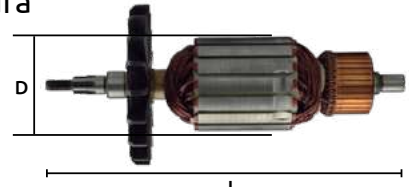

Nota: EN PARTES ELÉCTRICAS NO HAY GARANTÍA

Código	Número original	Modelo	Precio
14ROTORM076SS	921035	Esmeriladora 1375	\$1,229.60

Unidad: 1 pieza Máster: 1 pieza

### Rotor armadura

Características:  
 • 127 V / 60 Hz  
 • Adaptable para BOSCH  
 D: 57 mm  
 L: 165 mm

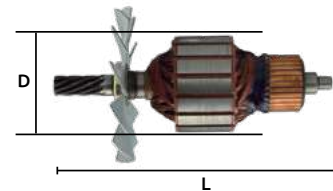

Nota: EN PARTES ELÉCTRICAS NO HAY GARANTÍA

Código	Número original	Modelo	Precio
14ROTORM039SS	2610908387	Sierra Circular 060-1546-0G0 GKS 7 1/4"	\$745.88

Unidad: 1 pieza Máster: 1 pieza

### Rotor armadura

Características:  
 • 127 V / 60 Hz  
 • Adaptable para BOSCH  
 D: 54 mm  
 L: 226 mm



Nota: EN PARTES ELÉCTRICAS NO HAY GARANTÍA

Código	Número original	Modelo	Precio
14ROTORM049SS	1617000848	Remolador 27 kg 11304 GSH27	\$1,701.72

Unidad: 1 pieza Máster: 1 pieza



## Rotor armadura

- Características:
- 127 V / 60 Hz
  - Adaptable para BOSCH
  - D: 35 mm
  - L: 154 mm

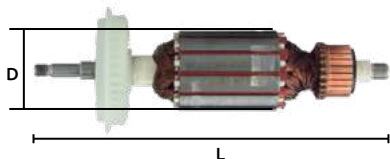

Nota: EN PARTES ELÉCTRICAS NO HAY GARANTÍA

Código	Número original	Modelo	Precio
14ROTORM086CH	1604010626	GWS6-100	\$417.60

Unidad: 1 pieza Máster: 50 piezas

## Rotor armadura

- Características:
- 127 V / 60 Hz
  - Adaptable para BOSCH
  - Sin estator
  - D: 40 mm
  - L: 155 mm

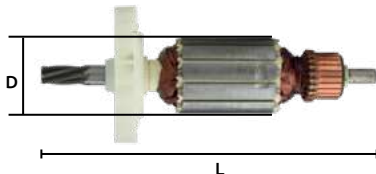

Nota: EN PARTES ELÉCTRICAS NO HAY GARANTÍA

Código	Número original	Modelo	Precio
14ROTORM089CH	1614010235	GBH2-26	\$452.40

Unidad: 1 pieza Máster: 50 piezas

## Engranaje

- Características:
- Se usa para máquinas taladradoras MAKTEC-MAKITA tipo MT811 u otras marcas con tipos y especificaciones similares
  - Diámetro del orificio en el engranaje: 1.2 cm
  - Diámetro del engranaje: 4.3 cm
  - Espesor: 8 mm
  - Número de dientes: 38



Nota: EN PARTES ELÉCTRICAS NO HAY GARANTÍA

Código	Número original	Modelo	Precio
16ENGRAN011CH	226586-8	MT811	\$214.60

Unidad: 1 juego (2 Piezas) Máster:

## Soporte

- Características:
- Adaptable para BOSCH



Nota: EN PARTES ELÉCTRICAS NO HAY GARANTÍA

Código	Número original	Modelo	Precio
14SOPORT033CH	112024	GWS20-180	\$71.92

Unidad: 1 pieza Máster: 100 piezas

## Interruptores

- Características:
- Tens. Nom. 127 V - 60 Hz



Código	Número	Aplicación	Precio
16SWITCH123CH	107179	LM-8827	\$142.68

Unidad: 1 pieza Master: 50 piezas

## Rotor armadura

- Características:
- 127 V / 60 Hz
  - Adaptable para BOSCH
  - D: 29 mm
  - L: 170 mm

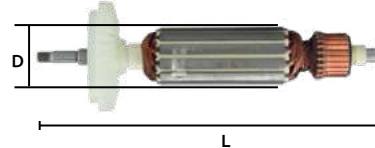

Nota: EN PARTES ELÉCTRICAS NO HAY GARANTÍA

Código	Número original	Modelo	Precio
14ROTORM087CH	1619P05210	GWS7-100	\$452.40

Unidad: 1 pieza Máster: 50 piezas

## Engranaje

- Características:
- Adaptable para BOSCH



Nota: EN PARTES ELÉCTRICAS NO HAY GARANTÍA

Código	Número original	Modelo	Precio
14ROTORM091CH	104001	GWS6-100	\$145.00

Unidad: 1 pieza Máster: 100 piezas

## Engranaje

- Características:
- Adaptable para MAKTEC-MAKITA



Nota: EN PARTES ELÉCTRICAS NO HAY GARANTÍA

Código	Número original	Modelo	Precio
14ROTORM092CH	104046	2414NB	\$133.40

Unidad: 1 pieza Máster: 100 piezas

## Interruptores

- Características:
- Tens. Nom. 127 V - 60 Hz



Código	Número	Aplicación	Precio
16SWITCH122CH	107033	LM-8825	\$179.80

Unidad: 1 pieza Master: 50 piezas

## Interruptores

- Características:
- Tens. Nom. 127 V - 60 Hz



Código	Número	Aplicación	Precio
16SWITCH125CH	107159	LM-8901	\$371.20

Unidad: 1 pieza Master: 50 piezas

### Interruptores

Características:  
• Tens. Nom. 127 V - 60 Hz



Código	Número	Aplicación	Precio
16SWITCH128CH	107161	LM-8943	\$83.52

Unidad: 1 pieza Master: 500 piezas

### Interruptores

Características:  
• Tens. Nom. 127 V - 60 Hz



Código	Número	Aplicación	Precio
16SWITCH129CH	107224	LM-9033	\$35.96

Unidad: 1 pieza Master: 500 piezas

### Interruptores

Características:  
• Tens. Nom. 127 V - 60 Hz

Código	Número	Aplicación	Precio
16SWITCH105CH	0314/FA13-4/IBE	BOSCH ROTOMARTILLO 1184 ROTOMARTILLO 3240 ROTOMARTILLO 7081 SIERRA CALADORA 1587-1 LIJADORA ORBITAL 1293 LIJADORA DE BANDA 3270	\$192.56

Unidad: 1 pieza Máster: 50 piezas



### Interruptores

Características:  
• Tens. Nom. 127 V - 60 Hz

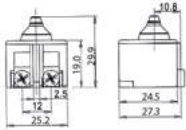

Código	Número	Aplicación	Precio
16SWITCH107CH	0320/FA2-4/2F	Esmerilador B&D 4,1/2" BOSCH 6 - 100	\$80.04

Unidad: 1 pieza Máster: 50 piezas

### Interruptores

Características:  
• Tens. Nom. 127 V - 60 Hz



Código	Número	Aplicación	Precio
16SWITCH130CH	107329	LM-9056	\$30.16

Unidad: 1 pieza Master: 500 piezas

### Interruptores

Características:  
• Tens. Nom. 127 V - 60 Hz



Código	Número	Aplicación	Precio
16SWITCH108CH	0329/FA7-12/2S	SIERRAS SKILL, BOSCH ROTO MARTILLOS IMITACIÓN HITACHI DAMEI 255	\$180.96

Unidad: 1 piezas Máster: 50 piezas

### Interruptores

Características:  
• Tens. Nom. 127 V - 60 Hz



Código	Número	Aplicación	Precio
16SWITCH106CH	0317/FA17-4/IBE	ROTOMARTILLO HP1500 / HP2030 SIERRA CALADORA 1587-1 MAKI- TA 6519867 MAKITA 6410	\$177.48

Unidad: 1 pieza Máster: 50 piezas

### Interruptores

Características:  
• Tens. Nom. 127 V - 60 Hz

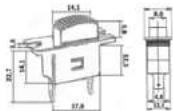

Código	Número	Aplicación	Precio
16SWITCH111CH	0332/FA19-3/1	MAKITA 4510	\$73.08

Unidad: 1 piezas Máster: 50 piezas

### Interruptores

Características:  
• Tens. Nom. 127 V - 60 Hz

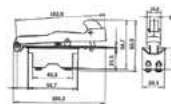

Código	Número	Aplicación	Precio
16SWITCH109CH	0342/FA18-12/2S	HITACHI 180 NEW	\$183.28

Unidad: 1 piezas Máster: 50 piezas



## Interruptores

Características:  
• Tens. Nom. 127 V - 60 Hz

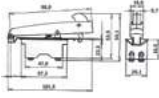

Código	Número	Aplicación	Precio
16SWITCH110CH	0343/FA18-12/2SI	HITACHI 180 OLD	\$170.52

Unidad: 1 piezas Máster: 50 piezas

## Interruptores

Características:  
• Tens. Nom. 127 V - 60 Hz



Código	Número	Aplicación	Precio
16SWITCH104CH	0311/FA12-4/IBEZ	AEG13 Pretul (Truper)	\$184.44

Unidad: 1 pieza Máster: 50 piezas

## Interruptores

Características:  
• Tens. Nom. 127 V - 60 Hz



Código	Número	Aplicación	Precio
16SWITCH101CH	0305/FA29-6/IBEZ 0311/FA12-4/IBEZ	AEG13 Pretul (Truper)	\$215.76

Unidad: 1 pieza Máster: 50 piezas

## Interruptores

Características:  
• Tens. Nom. 127 V - 60 Hz



Código	Número	Aplicación	Precio
16SWITCH102CH	0303/FA29-4/IBE	AEG8C HIGH QUALITY Pretul (Truper)	\$150.80

1 pieza Máster: 50 piezas

Carbones y escobillas

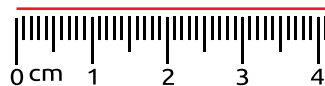
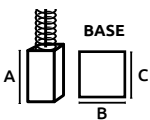

MODELO



<p><b>B&amp;D/DEWALT</b></p> <p>(mm) A: 15 B: 4 C: 4</p> <p><b>CAR-33</b></p> <p>087DP-MINITALADRO BLACK DECKER TALADRO 1/2" 1194 095DP-TALADRO CHINO 2836</p>	<p><b>B&amp;D/DEWALT</b></p> <p>(mm) A: 15 B: 6 C: 4</p> <p><b>CAR-41</b></p> <p>TALADRO 1/2" Y DESBROZADORA DES-450 COMPATIBLE CON DESBROZADORA TRUPER MOD. 4291, 3210</p>	<p><b>B&amp;D/DEWALT</b></p> <p>(mm) A: 12 B: 6 C: 6</p> <p><b>GM-12</b></p> <p>TALADRO 2036, RESORTE DELGADO</p>	<p><b>B&amp;D/DEWALT</b></p> <p>(mm) A: 12 B: 6 C: 6</p> <p><b>GM-232</b></p> <p>TALADRO U-114, U138, U-112 DE 1/2</p>	<p><b>B&amp;D/DEWALT</b></p> <p>(mm) A: 12 B: 6 C: 6</p> <p><b>GM-580</b></p> <p>164-01, 9531, y TALADRO UTILITY CASERO 7277 y 7224</p>
<p><b>14CARBON095DP \$134.27</b> Unidad: 10 piezas</p> <p><b>14CARBON087DP \$134.56</b> Unidad: 10 piezas</p>	<p><b>14CARBON086DP \$134.56</b> Unidad: 10 piezas</p>	<p><b>14CARBON279CH \$11.72</b> Unidad: 2 piezas</p> <p><b>14CARBON109GI \$105.56</b> Unidad: 6 piezas</p> <p><b>14CARBON007SM \$157.76</b> Unidad: 4 piezas</p>	<p><b>14CARBON112GI \$102.08</b> Unidad: 6 piezas</p> <p><b>14CARBON054DP \$134.27</b> Unidad: 10 piezas</p> <p><b>14CARBON019SM \$194.88</b> Unidad: 4 piezas</p>	<p><b>14CARBON024SM \$154.28</b> Unidad: 4 piezas</p>
<p><b>B&amp;D/DEWALT</b></p> <p>(mm) A: 13 B: 6 C: 6</p> <p><b>1019</b></p> <p>TALADRO DW510K, 166, 102, 1046, 1311, 5072, 2050, 1180, 503, 508 y B&amp;D 22830</p>	<p><b>B&amp;D/DEWALT</b></p> <p>(mm) A: 18 B: 6 C: 6</p> <p><b>CAR-57</b></p> <p>TALADRO B&amp;D LICUADORA AMERICANA MOD. 9022</p>	<p><b>B&amp;D/DEWALT</b></p> <p>(mm) A: 15 B: 7 C: 6</p> <p><b>CAR-67</b></p> <p>MINIESMERIL B&amp;DMOD. M 4 1/2 G720 CON PARO AUTOMÁTICO</p>	<p><b>B&amp;D/DEWALT</b></p> <p>(mm) A: 12 B: 8 C: 4</p> <p><b>CAR-40</b></p> <p>B&amp;D MINI ESMERIL G-720 094DP-TRUPER ESMERIL 4.1/2", ESMA-4.1/2" P2, WP1300K-B3, CON PARO AUTOMÁTICO</p>	<p><b>B&amp;D/DEWALT</b></p> <p>(mm) A: 12 B: 8 C: 4</p> <p><b>CAR-29</b></p> <p>MINI ESMERIL G720-B3</p>
<p><b>14CARBON281CH \$13.92</b> Unidad: 2 piezas</p>	<p><b>14CARBON325DP \$134.27</b> Unidad: 10 piezas</p>	<p><b>14CARBON335DP \$134.27</b> Unidad: 10 piezas</p>	<p><b>14CARBON094DP \$134.56</b> Unidad: 10 piezas</p> <p><b>14CARBON083DP \$134.56</b> Unidad: 10 piezas</p>	<p><b>14CARBON084DP \$134.56</b> Unidad: 10 piezas</p>
<p><b>B&amp;D/DEWALT</b></p> <p>(mm) A: 12 B: 8 C: 5</p> <p><b>GM-585</b></p> <p>LINEA AZUL (JADE) G720-B3, MINI-ESMERILDORA GR750</p>	<p><b>B&amp;D/DEWALT</b></p> <p>(mm) A: 13 B: 8 C: 5</p> <p><b>CAR-31</b></p> <p>MINI ESMERIL HP 1500 CB-203 CON PARO AUTOMÁTICO</p>	<p><b>B&amp;D/DEWALT</b></p> <p>(mm) A: 12 B: 8 C: 6</p> <p><b>GM-614</b></p> <p>ESMERILADORA ANGULAR 4-1/2" (115MM) 900W, KG915</p>	<p><b>B&amp;D/DEWALT</b></p> <p>(mm) A: 13 B: 8 C: 6</p> <p><b>GM-7</b></p> <p>B&amp;D DW321K, 1121, 1521, 1622, 2224, 2615, 2621, 5411 y DW448 y DW818B3</p>	<p><b>B&amp;D/DEWALT</b></p> <p>(mm) A: 13 B: 8 C: 6</p> <p><b>GM-605</b></p> <p>DW566K-Q, MARTILLO DW505, DW505K, DW511, DW511B, DW511K. B&amp;D: 22738, 26726, 27205 Y 5075</p>
<p><b>14CARBON022SN \$134.56</b> Unidad: 4 piezas</p>	<p><b>14CARBON085DP \$134.56</b> Unidad: 10 piezas</p>	<p><b>14CARBON196SV \$194.88</b> Unidad: 4 piezas</p>	<p><b>14CARBON197SC \$425.72</b> Unidad: 4 piezas</p> <p><b>14CARBON005SM \$258.68</b> Unidad: 4 piezas</p>	<p><b>14CARBON196SM \$308.56</b> Unidad: 4 piezas</p>
<p><b>B&amp;D/DEWALT</b></p> <p>(mm) A: 13 B: 8 C: 6</p> <p><b>GM-616</b></p> <p>DW508S-B3, DW511-B3, D21107-B3 Y D21715-B3</p>	<p><b>B&amp;D/DEWALT</b></p> <p>(mm) A: 15 B: 8 C: 6</p> <p><b>CAR-3</b></p> <p>TALADRO 1/2" 164-01</p>	<p><b>B&amp;D/DEWALT</b></p> <p>(mm) A: 15 B: 8 C: 6</p> <p><b>GM-64</b></p> <p>MINIESMERIL B&amp;D MOD G720, BD14A CON PARO AUTOMÁTICO</p>	<p><b>B&amp;D/DEWALT</b></p> <p>(mm) A: 15 B: 8 C: 6</p> <p><b>CAR-70</b></p> <p>MINIESMERIL DEWALT MOD. DWE4212, DWE 4314</p>	<p><b>B&amp;D/DEWALT</b></p> <p>(mm) A: 17 B: 8 C: 6</p> <p><b>GM-3</b></p> <p>ESMERIL-CIZALLA MOD. 4291, 3210 y 3255</p>
<p><b>14CARBON196SX \$324.80</b> Unidad: 4 piezas</p>	<p><b>14CARBON122GI \$--</b> Unidad: 6 piezas</p> <p><b>14CARBON056DP \$--</b> Unidad: 10 piezas</p>	<p><b>14CARBON332DP \$134.27</b> Unidad: 10 piezas</p>	<p><b>14CARBON338DP \$134.27</b> Unidad: 10 piezas</p>	<p><b>14CARBON002SM \$197.20</b> Unidad: 4 piezas</p>
<p><b>B&amp;D/DEWALT</b></p> <p>(mm) A: 11 B: 9 C: 6</p> <p><b>GM-607</b></p> <p>TERMINAL CORTA P/Q200, DW107-35 y DW508K-B3</p>	<p><b>B&amp;D/DEWALT</b></p> <p>(mm) A: 13 B: 9 C: 6</p> <p><b>GM-2</b></p> <p>SIERRA CIRCULAR MOD. 7359-B3, 3026, 3038, 1710, CORTADORA CIRCULAR 23481, 23482, 28701 y 28703</p>	<p><b>B&amp;D/DEWALT</b></p> <p>(mm) A: 13 B: 9 C: 6</p> <p><b>1032</b></p> <p>MINITALADRO BLACK DECKER</p>	<p><b>B&amp;D/DEWALT</b></p> <p>(mm) A: 13 B: 9 C: 6</p> <p><b>1051</b></p> <p>CORTADORA DE METAL BLACK DECKER 1701</p>	
<p><b>14CARBON196SO \$831.72</b> Unidad: 4 piezas</p>	<p><b>14CARBON001SN \$234.32</b> Unidad: 4 piezas</p>	<p><b>14CARBON257CH \$11.72</b> Unidad: 2 piezas</p>	<p><b>14CARBON268CH \$34.80</b> Unidad: 2 piezas</p>	

Nota: En partes eléctricas no hay garantía

Los carbones marcados con un asterisco (\*) cuentan con cable de cobre



Carbones y escobillas

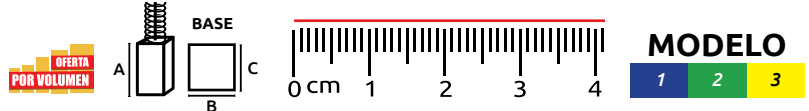

B&D/DEWALT		B&D/DEWALT		B&D/DEWALT		B&D/DEWALT		B&D/DEWALT	
(mm) A: 15 B: 9 C: 6		(mm) A: 15 B: 9 C: 6		(mm) A: 15 B: 9 C: 6		(mm) A: 16 B: 9 C: 6		(mm) A: 14 B: 10 C: 6	
<b>GM-105</b>	<b>GI-BD105</b>	<b>GM-8</b>		<b>1005</b>		<b>1048</b>		<b>GM-603-A</b>	<b>GM-603-B</b>
P/ROUTER 7006, 3310, 4015 y 1320		ROUTER DW610, 2720, 2721, 7616, 7620, DW157, DW131, DW132 y DW612 (CON RESORTE DE COBRE)		ROUTERS DEWALT CARI-1005		ROUTER BLACK DECKER 2720		MINI-ESMERIL D28402, D28402-B3, D28110, D28111-B3 y D28112 1955P /SIN PARO AUTOMÁTICO 1955M /CON PARO AUTOMÁTICO	
<b>*14CARBON111GI \$93.96</b> Unidad: 6 piezas		<b>14CARBON014SM \$209.96</b> Unidad: 4 piezas		<b>14CARBON005SN \$242.44</b> Unidad: 4 piezas		<b>14CARBON275CH \$16.01</b> Unidad: 6 piezas		<b>14CARBON265CH \$16.01</b> Unidad: 2 piezas	
<b>14CARBON195SM \$440.80</b> Unidad: 4 piezas		<b>14CARBON195SP \$301.60</b> Unidad: 4 piezas							
B&D/DEWALT		B&D/DEWALT		B&D/DEWALT		B&D/DEWALT		B&D/DEWALT	
(mm) A: 15 B: 10 C: 6		(mm) A: 14 B: 10 C: 7		(mm) A: 16 B: 10 C: 7		(mm) A: 16 B: 10 C: 7		(mm) A: 23 B: 10 C: 7	
<b>GM-618</b>		<b>GM-4</b>		<b>1038</b>		<b>GM-612</b>		<b>GM-600</b>	
WP1300K-B3		DW303K, DW130, 140, 142, PULIDORA 6124, TALADRO 2610, DW3528-3, 304,305, LLAVE DE IMPACTO DW290, 291 V296"		PULIDORA, SIERRA CIRCULAR		LLAVE DE IMPACTO 1/2" 580W, 2100RPM DW292 Y D21620K		DW616 y DW618D	
<b>14CARBON196SZ \$254.04</b> Unidad: 4 piezas		<b>14CARBON002SN \$245.92</b> Unidad: 4 piezas		<b>14CARBON260CH \$16.01</b> Unidad: 2 piezas		<b>14CARBON196SU \$577.68</b> Unidad: 4 piezas		<b>14CARBON193SM \$440.80</b> Unidad: 4 piezas	
B&D/DEWALT		B&D/DEWALT		B&D/DEWALT		B&D/DEWALT		B&D/DEWALT	
(mm) A: 15 B: 11 C: 5		(mm) A: 8 B: 11 C: 6		(mm) A: 16 B: 4 C: 6		(mm) A: 19 B: 12 C: 6			
<b>1034</b>		<b>GM-621</b>		<b>GM-604</b>		<b>GM-9</b>	<b>CAR-6</b>	<b>1006</b>	
PULIDORAS B&D, DEWALT		KR750-B3		DW852-CH y DW474, CON DESCONEXIÓN AUTOMÁTICA		P/DW156, DW159, DW138, DW139, DW154, PULIDOR 590, TALADRO 1405, 4279 y B&D 729		PULIDORA B&D SENCILLA	
<b>14CARBON259CH \$12.76</b> Unidad: 2 piezas		<b>14CARBON197SA \$208.80</b> Unidad: 4 piezas		<b>14CARBON195SR \$490.68</b> Unidad: 4 piezas		<b>14CARBON059DP \$194.01</b> Unidad: 10 piezas		<b>14CARBON006SM \$172.84</b> Unidad: 4 piezas	
<b>14CARBON246CH \$21.34</b> Unidad: 2 piezas									
B&D/DEWALT		B&D/DEWALT		B&D/DEWALT		B&D/DEWALT		B&D/DEWALT	
(mm) A: 24 B: 12 C: 6		(mm) A: 24 B: 12 C: 6		(mm) A: 22 B: 12 C: 9		(mm) A: 23 B: 12 C: 9		(mm) A: 24 B: 12 C: 9	
<b>GM-583</b>		<b>GM-617</b>		<b>1011</b>		<b>GM-581-1</b>		<b>GM-581</b>	
P/DW882, DW474, ESMERILADORA, ESMERIL RECTO, MOD. 4279, MINI B&D 27712 y 4074		DW368K, DW703 Y DW715		PULIDORA/JAGUAR BLACK DECKER 3/8 X1/2		RESORTE DE COBRE P/ DW 494-220, 3328 SERV. CARBÓN DOBLE		P/ROUTER 3328, 4076-02, 4070, 4074, 4052, 4075, DW488, 493, 494, 2730, 3934 y 628, B&D 5590 y 559	
<b>14CARBON027SP \$385.12</b> Unidad: 4 piezas		<b>14CARBON196SY \$385.12</b> Unidad: 4 piezas		<b>14CARBON249CH \$13.92</b> Unidad: 6 piezas		<b>14CARBON027SM \$343.36</b> Unidad: 4 piezas		<b>14CARBON025SM \$388.60</b> Unidad: 4 piezas	
B&D/DEWALT		B&D/DEWALT		B&D/DEWALT		B&D/DEWALT		B&D/DEWALT	
(mm) A: 19 B: 13 C: 6		(mm) A: 19 B: 13 C: 6		(mm) A: 24 B: 13 C: 9		(mm) A: 17 B: 14 C: 6			
<b>GM-584</b>		<b>CAR-46</b>		<b>CAR-11</b>		<b>GM-10</b>			
SIERRAS CIRCULARES, CORTADORAS: DW744S, 708, DW357, 358, 359, 360, 361, 362, 364, 384 y 705S-TIPO 5, 705-220 y 2684		PULIDOR B&D DWP849, DWP849X		RESORTE DE COBRE P/ DW 494-220, 3328 SERV. CARBÓN DOBLE		P/DW870, DW874, CORTADORA DE METALES B&D MOD. 2731 Y 3935			
<b>14CARBON027ST \$277.24</b> Unidad: 4 piezas		<b>14CARBON315DP \$194.01</b> Unidad: 10 piezas		<b>14CARBON064DP \$194.01</b> Unidad: 10 piezas		<b>14CARBON006SN \$350.32</b> Unidad: 4 piezas			

Los carbones marcados con un asterisco (\*) cuentan con cable de cobre

Nota: En partes eléctricas no hay garantía

Carbones y escobillas

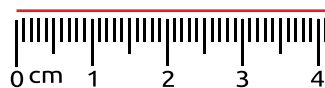
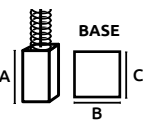

MODELO



B&D/DEWALT	B&D/DEWALT	B&D/DEWALT	B&D/DEWALT	B&D/DEWALT
(mm) A: 17 B: 14 C: 6	(mm) A: 6 B: 15 C: 8	(mm) A: 16 B: 16 C: 6	(mm) A: 26 B: 16 C: 6	(mm) A: 6 B: 25 C: 19
<b>GM-610</b>	<b>GM-586</b> <b>GM-609-B</b>	<b>GM-602</b>	<b>GM-606</b>	<b>GM-1</b>
DW874 Y DW870. CORTADORA METALES DE 14"	CARBON CON TERMINAL CORTA P/ DW502-B3	CORTADORA DE METALES DE 14" D28700-B3, D28715, GR870	ESMERIL D25900K	TALADRO 1 1/4 MAGNÉTICO MOD.1554

<b>14CARBON1965S</b> \$351.48 Unidad: 4 piezas	<b>14CARBON196SR</b> \$279.56 Unidad: 4 piezas	<b>14CARBON194SM</b> \$237.80 Unidad: 4 piezas	<b>14CARBON196SN</b> \$476.76 Unidad: 4 piezas	<b>14CARBON0015M</b> \$231.42 Unidad: 4 piezas
---------------------------------------------------	---------------------------------------------------	---------------------------------------------------	---------------------------------------------------	---------------------------------------------------

B&D/DEWALT	B&D/DEWALT	B&D/DEWALT	B&D/DEWALT	B&D/DEWALT
(mm) A: 7 B: 25 C: 7	(mm) A: 18 B: 7 C: 7	(mm) A: 14 B: 9 C: 7	(mm) A: 7 B: 13 C: 5	(mm) A: 6 B: 13 C: 6
<b>GI-BD1</b>	<b>GM-538</b> <b>CAR-4</b> <b>GI-BD538</b>	<b>GM-13</b> <b>CAR-5</b>	<b>GM-445</b>	<b>GM-5</b>
	TALADRO 312 DE 1/2"	TALADRO/ROUTER BLACK DECKER 3/8X1/4 4278, KW800 ESMERIL B&D 4271, 3315, 6112, 26124 y 4046	MINI-ESMERIL Y SIERRA CALAD. DW402-B3, DW317, DW160, 161, 318-B3, 313, 402-35, 420, 421, 422, 423, 682, 887, 2750, 4247, 7001 y 412	TALADRO DW510K, 166, 102, 1046, 1311, 5072, 2050, 1180, 503, 508 y B&D 22830 COMPATIBLE CON ROTOMARTILLO DEWALT 1019

<b>*14CARBON100GI</b> \$295.80 Unidad: 6 piezas	<b>14CARBON114GI</b> \$105.56 Unidad: 6 piezas	<b>14CARBON057DP</b> \$134.27 Unidad: 10 piezas	<b>14CARBON058DP</b> \$134.56 Unidad: 10 piezas	<b>14CARBON008SM</b> \$157.18 Unidad: 4 piezas	<b>14CARBON020SM</b> \$227.36 Unidad: 4 piezas	<b>14CARBON003SM</b> \$310.88 Unidad: 4 piezas
----------------------------------------------------	---------------------------------------------------	----------------------------------------------------	----------------------------------------------------	---------------------------------------------------	---------------------------------------------------	---------------------------------------------------

B&D/DEWALT	B&D/DEWALT	B&D/DEWALT	B&D/DEWALT	B&D/DEWALT
(mm) A: 16 B: 24 C: 6	(mm) A: 17 B: 12 C: 7	(mm) A: 16 B: 16 C:	(mm) A: 23 B: 6 C: 5	(mm) A: B: C:
<b>GM-588</b>	<b>GM-615</b>	<b>GM-624</b>	<b>CAR-60</b>	<b>GM-622</b>
ESMERILADORA DW871, DW872 y GR871	DW703 T1 y DW713-B3	DW734	CALADORA B&D MOD KS405-B3, KSS05 Y HAMILTON	CD400-B3

<b>14CARBON0285Q</b> \$490.68 Unidad: 4 piezas	<b>14CARBON196SW</b> \$437.32 Unidad: 4 piezas	<b>14CARBON197SD</b> \$470.38 Unidad: 4 piezas	<b>14CARBON328DP</b> \$134.27 Unidad: 10 piezas	<b>14CARBON197SB</b> \$175.74 Unidad: 4 piezas
---------------------------------------------------	---------------------------------------------------	---------------------------------------------------	----------------------------------------------------	---------------------------------------------------

B&D/DEWALT	B&D/DEWALT	BOSCH	BOSCH	BOSCH
(mm) A: B: C:	(mm) A: B: C:	(mm) A: 18 B: 7 C: 4	(mm) A: 15 B: 7 C: 4	(mm) A: 13 B: 7 C: 5
<b>GM-2-P</b>	<b>GM-584-P</b>	<b>CAR-16</b>	<b>CAR-35</b>	<b>GM-569</b>
CARBÓN Y PORTA CARBÓN P/ SIERRA CIRCULAR MOD. 7359-B3, 7358, 3026, 3038 y 1710.	CARBÓN Y PORTA CARBÓN P/SIERRAS CIRCULARES Y CORTADORAS: DW384, 708, DW357,358, 359, 360, 361, 362, 364, 7055-TIPO 5, 705-220 Y 2684	3147, 3110, 1293, 7081, 1171 Y 3230, 1194	ROTOMARTILLO 3/8", 1/2" 3219 GSB 550 - GSB 16 RE	CEPILLOS 1594

<b>14CARBON0015P</b> \$499.38 Unidad: 4 piezas	<b>14CARBON0285M</b> \$1,871.08 Unidad: 4 piezas	<b>14CARBON069DP</b> \$134.56 Unidad: 10 piezas	<b>14CARBON089DP</b> \$134.56 Unidad: 10 piezas	<b>14CARBON200SX</b> \$251.72 Unidad: 4 piezas
---------------------------------------------------	-----------------------------------------------------	----------------------------------------------------	----------------------------------------------------	---------------------------------------------------

BOSCH	BOSCH	BOSCH	BOSCH
(mm) A: 15 B: 7 C: 6	(mm) A: 18 B: 8 C: 4	(mm) A: 15 B: 8 C: 5	(mm) A: 16 B: 8 C: 5
<b>CAR-21</b>	<b>CAR-48</b>	<b>GI-BO449</b> <b>1016</b> <b>GM-448</b>	<b>GM-552</b> <b>GM-551</b>
TALADRO 1/2" 1347, DW321K	MINIESMERIL BOSCH MOD.GWS8 100-125-750 Y TALADROS TRUPER 1/2 15978	CARBÓN P/3147, 3110, 1293, 7081, 1171y 3230	1375, 1250, 1500 y 1521 1608, 1609, 3278, 1347, 1348, 1338, 9500 y 1534

<b>14CARBON074DP</b> \$134.56 Unidad: 10 piezas	<b>14CARBON317DP</b> \$134.27 Unidad: 10 piezas	<b>14CARBON0215M</b> \$118.32 Unidad: 4 piezas	<b>14CARBON271CH</b> \$9.63 Unidad: 2 piezas	<b>14CARBON0215T</b> \$247.08 Unidad: 4 piezas	<b>14CARBON134GI</b> \$107.88 Unidad: 6 piezas	<b>14CARBON0215U</b> \$247.08 Unidad: 4 piezas
----------------------------------------------------	----------------------------------------------------	---------------------------------------------------	-------------------------------------------------	---------------------------------------------------	---------------------------------------------------	---------------------------------------------------









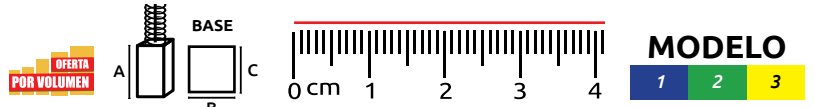















Nota: En partes eléctricas no hay garantía

Los carbones marcados con un asterisco (\*) cuentan con cable de cobre



Carbones y escobillas



<p><b>BOSCH</b></p> <p>(mm) A: 19 B: 8 C: 5</p>  <p><b>GM-560</b></p> <p>ROTOMARTILLO 11226, 11224, 11228, 11234, GBH2-24DS Y GBH2SR</p>	<p><b>BOSCH</b></p> <p>(mm) A: 21 B: 8 C: 5</p>  <p><b>GM-448-A</b></p> <p>1194, 1184, 1523, 3229, 3272, 3270 Y 11234</p>	<p><b>BOSCH</b></p> <p>(mm) A: 15 B: 8 C: 5</p>  <p><b>GM-449</b></p> <p>1135, 1187, 3114, 3219 y 7081. P/ SKIL 3240, 3242, 3246 y 6421 TALADRO MAGNUM</p>	<p><b>BOSCH</b></p> <p>(mm) A: 18 B: 9 C: 4</p>  <p><b>CAR-75</b></p> <p>ESMERIL Y TALADRO BOSCH 3/8 MOD. 1006VSR, GBS 450 RE.</p>	<p><b>BOSCH</b></p> <p>(mm) A: 15 B: 9 C: 6</p>  <p><b>CAR-49</b></p> <p>PULIDOR BOSCH MOD. 1272, COMPATIBLE CON B&amp;D 3328, DW 448</p>
<p><b>14CARBON197SM</b> \$346.84 Unidad: 4 piezas</p> <p><b>BOSCH</b></p> <p>(mm) A: 27 B: 11 C: 6</p>  <p><b>1029</b></p> <p>ROUTER BOSCH</p>	<p><b>14CARBON021SN</b> \$225.04 Unidad: 4 piezas</p> <p><b>BOSCH</b></p> <p>(mm) A: 15 B: 12 C: 6</p>  <p><b>GM-556</b></p> <p>CORTADORA DE MÁRMOL 1280 Y 1359 CON DESCONEXIÓN AUTOMÁTICA</p>	<p><b>14CARBON021SP</b> \$207.64 Unidad: 4 piezas</p> <p><b>BOSCH</b></p> <p>(mm) A: 19 B: 12 C: 6</p>  <p><b>CAR-7</b></p> <p>PULIDORA BOSCH MEDIANO 1/2X1/4 GPO-12, 11240, 11388</p>	<p><b>14CARBON342DP</b> \$134.27 Unidad: 10 piezas</p> <p><b>BOSCH</b></p> <p>(mm) A: 19 B: 12 C: 6</p>  <p><b>GM-562</b></p> <p>ROUTER 1613, 1617, 1618, 1160 Y 1164, SIERRA 1634</p>	<p><b>14CARBON318DP</b> \$134.27 Unidad: 10 piezas</p> <p><b>BOSCH</b></p> <p>(mm) A: 22 B: 12 C: 6</p>  <p><b>GM-554 GM-554-A</b></p> <p>11216, 11309, 11310, 11219, 11230, 11232, 11233 y 11313 021SV-SIN DESCONEXIÓN AUTOMÁTICA 021SW-CON DESCONEXIÓN AUTOMÁTICA</p>
<p><b>14CARBON255CH</b> \$18.10 Unidad: 2 piezas</p> <p><b>BOSCH</b></p> <p>(mm) A: 23 B: 12 C: 6</p>  <p><b>GM-30</b></p> <p>1207, 1208, 1508, 1532, 1359, GBO12 Y PWS14-180</p>	<p><b>14CARBON200SS</b> \$415.86 Unidad: 4 piezas</p> <p><b>BOSCH</b></p> <p>(mm) A: 24 B: 12 C: 6</p>  <p><b>GM-563</b></p> <p>ROTO 11235, 11318, 11241, 11248 Y 11263 CON DESCONEXIÓN AUTOMÁTICA</p>	<p><b>14CARBON060DP</b> \$193.72 Unidad: 10 piezas</p> <p><b>BOSCH</b></p> <p>(mm) A: 25 B: 12 C: 6</p>  <p><b>GM-564-A GM-564-B</b></p> <p>MARTILLO 11240 Y MARTILLO DEMOLEDOR 11388 200SN-CON DESCONEXIÓN AUTOMÁTICA 200SO-SIN DESCONEXIÓN AUTOMÁTICA</p>	<p><b>14CARBON199SM</b> \$363.08 Unidad: 4 piezas</p> <p><b>BOSCH</b></p> <p>(mm) A: 17 B: 13 C: 6</p>  <p><b>1031</b></p> <p>CORTADORA DE METAL SIERRA CIRCULAR BOSH</p>	<p><b>14CARBON021SW</b> \$532.44 Unidad: 4 piezas</p> <p><b>14CARBON021SV</b> \$361.92 Unidad: 4 piezas</p> <p><b>BOSCH</b></p> <p>(mm) A: 19 B: 13 C: 6</p>  <p><b>CAR-22</b></p> <p>ESMERIL 4.1/2" 11311 GSW 850</p>
<p><b>14CARBON013SM</b> \$194.88 Unidad: 4 piezas</p> <p><b>BOSCH</b></p> <p>(mm) A: 6 B: 13 C: 7</p>  <p><b>GM-566</b></p> <p>GWS 7-115</p>	<p><b>14CARBON200SM</b> \$719.78 Unidad: 4 piezas</p> <p><b>BOSCH</b></p> <p>(mm) A: 17 B: 14 C: 6</p>  <p><b>GM-25</b></p> <p>1272, 1273 Y 1276. CARBÓN DOBLE 7/16X1/4, GWS-9125, GWS-18V</p>	<p><b>14CARBON200SO</b> \$329.44 Unidad: 4 piezas</p> <p><b>14CARBON200SN</b> \$492.42 Unidad: 4 piezas</p> <p><b>BOSCH</b></p> <p>(mm) A: 19 B: 14 C: 6</p>  <p><b>1021</b></p> <p>LIJADORA BOSH DOBLE</p>	<p><b>14CARBON256CH</b> \$16.01 Unidad: 2 piezas</p> <p><b>BOSCH</b></p> <p>(mm) A: 20 B: 14 C: 6</p>  <p><b>1009</b></p> <p>PULIDORA/RESORTE BOSCH 1009</p>	<p><b>14CARBON075DP</b> \$193.72 Unidad: 10 piezas</p> <p><b>BOSCH</b></p> <p>(mm) A: 22 B: 14 C: 16</p>  <p><b>GM-558</b></p> <p>MARTILLO 11311, 11316, 11223 Y 11245 CON DESCONEXIÓN AUTOMÁTICA</p>
<p><b>14CARBON200SU</b> \$246.50 Unidad: 4 piezas</p> <p><b>BOSCH</b></p> <p>(mm) A: 23 B: 14 C: 6</p>  <p><b>CAR-9</b></p> <p>1272, 1273 Y 1276. CARBÓN DOBLE 7/16X1/4, GWS-9125, GWS-18V</p>	<p><b>14CARBON011SM</b> \$578.84 Unidad: 4 piezas</p> <p><b>BOSCH</b></p> <p>(mm) A: 6 B: 15 C: 6</p>  <p><b>CAR-12</b></p> <p>TALADRO 1/4X1/4 111</p>	<p><b>14CARBON251CH</b> \$13.92 Unidad: 2 piezas</p> <p><b>BOSCH</b></p> <p>(mm) A: 26 B: 15 C: 6</p>  <p><b>GM-132 CAR-8</b></p> <p>TALADRO 2036, RESORTE DELGADO 5/8X1/4</p>	<p><b>14CARBON247CH</b> \$17.05 Unidad: 2 piezas</p> <p><b>BOSCH</b></p> <p>(mm) A: 26 B: 15 C: 6</p>  <p><b>CAR-23</b></p> <p>GSW 25 - GSW PROFESIONAL</p>	<p><b>14CARBON061DP</b> \$194.01 Unidad: 10 piezas</p> <p><b>14CARBON062DP</b> \$193.72 Unidad: 10 piezas</p> <p><b>14CARBON065DP</b> \$134.56 Unidad: 10 piezas</p> <p><b>14CARBON015SM</b> \$526.64 Unidad: 4 piezas</p> <p><b>14CARBON076DP</b> \$193.72 Unidad: 10 piezas</p>

Los carbones marcados con un asterisco (\*) cuentan con cable de cobre

Nota: En partes eléctricas no hay garantía



Carbones y escobillas

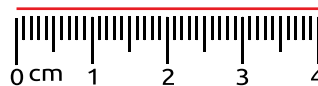
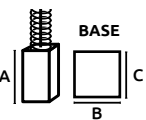

MODELO



BOSCH		BOSCH		BOSCH		BOSCH		BOSCH	
(mm) A: 6 B: 15 C: 8		(mm) A: 22 B: 16 C: 6		(mm) A: 23 B: 16 C: 6		(mm) A: 22 B: 16 C: 6		(mm) A: 22 B: 16 C: 6	
<b>GM-555</b>		<b>GM-132-3</b>		<b>GM-132-2</b>		<b>GM-132-4</b>		<b>1023R</b>	
0173, 1111, 1461 y 1112		0175- MESMERILDORA 1322, 1323, 1326, 1332, 1611, 1615 - SIN DESCONEJÓN AUTOMÁTICA		ESMERILDORA 1752 Y 1754 0185M- SIN DESCONEJÓN AUTOMÁTICA 0165M- CON DESCONEJÓN AUTOMÁTICA				ESMERILDORA BOSCH	
								MARTILLO ROMPEDOR 11304, (TERMINAL ANTIGUA) 2005SQ- CON DESCONEJÓN AUTOMÁTICA 2005SR- SIN DESCONEJÓN AUTOMÁTICA	
<b>14CARBON0215X</b> \$220.98 Unidad: 4 piezas		<b>14CARBON0175M</b> \$300.44 Unidad: 4 piezas		<b>14CARBON0165M</b> \$522.00 Unidad: 4 piezas		<b>14CARBON0185M</b> \$310.88 Unidad: 4 piezas		<b>14CARBON272CH</b> \$35.96 Unidad: 2 piezas	
<b>BOSCH</b>		<b>BOSCH</b>		<b>BOSCH</b>		<b>BOSCH</b>		<b>BOSCH</b>	
(mm) A: 23 B: 16 C: 6		(mm) A: 5 B: 16 C: 10		(mm) A: 5 B: 17 C: 7		(mm) A: 5 B: 17 C: 8		(mm) A: 6 B: 18 C: 7	
<b>GM-559</b>		<b>GM-32</b>		<b>GM-32-A</b>		<b>GI-B06</b>		<b>GI-BO</b>	
ROUTER 1619 Y MARTILLO ROMPEDOR 11304, CON DESCONEJÓN AUTOMÁTICA		CARBÓN P/MINI ESMERILDORA 1800, 1213, 1346, 1700 Y 1701 METABO W7-115 0135P- SIN PARO AUTOMÁTICO 0135SR- CON PARO AUTOMÁTICO		1581, 1582, 1584, 1587, 3252, 1506, 1210 Y 1215		1581, 1582, 1584, 1587, 3252, 1506, 1210 Y 1215 RECTIFICADOR 4.1/2" BOSCH TERM/ENCHUFE GI-BOCAR-20		TALADRO BOSCH GSB 550 RE TALADRO BOSCH 5/16X1/4 CAR-13	
<b>14CARBON200ST</b> \$545.78 Unidad: 4 piezas		<b>14CARBON0135R</b> \$428.04 Unidad: 4 piezas		<b>14CARBON0135P</b> \$309.72 Unidad: 4 piezas		<b>14CARBON125GI</b> \$83.52 Unidad: 6 piezas		<b>14CARBON145GI</b> \$111.36 Unidad: 6 piezas	
<b>BOSCH</b>		<b>BOSCH</b>		<b>BOSCH</b>		<b>BOSCH</b>		<b>BOSCH</b>	
(mm) A: 16 B: 18 C: 7		(mm) A: 16 B: 19 C: 7		(mm) A: 6 B: 18 C: 6		(mm) A: 10 B: 34 C: 11		(mm) A: 10 B: 34 C: 11	
<b>GM-58-A</b>		<b>GM-561</b>		<b>1041</b>		<b>1009</b>		<b>GM-449-A</b>	
SIERRA DE MESA DE 10" B30034 Y B20534		CORTADORA DE METALES 1B11		1119, 1120, 1121, 1209, 1507, 1557, 1328, 1329, 1631 Y 1632, 3/8X1/4 GSB 13 RE		CARBÓN Y PORTA CARBÓN P/1135, 1187, 3114, 3219 y 7081 P/SKIL 3240, 3242, 3246 y 6421		CARBÓN Y PORTA CARBÓN P/ CORTADORA DE MÁRMOL 1280 y 1359 CON DESCONEJÓN AUTOMÁTICA	
<b>14CARBON0135S</b> \$340.46 Unidad: 4 piezas		<b>14CARBON253CH</b> \$25.64 Unidad: 2 piezas		<b>14CARBON261CH</b> \$22.39 Unidad: 2 piezas		<b>14CARBON067DP</b> \$134.56 Unidad: 10 piezas		<b>14CARBON021SR</b> \$319.00 Unidad: 4 piezas	
<b>BOSCH</b>		<b>BOSCH</b>		<b>BOSCH</b>		<b>BOSCH</b>		<b>BOSCH</b>	
(mm) A: 7 B: 5 C: 5		(mm) A: 18 B: 10 C: 4		(mm) A: 18 B: 15 C: 7		(mm) A: 18 B: 18 C: 8		(mm) A: 23 B: 11 C: 6	
<b>GM-565</b>		<b>CAR-50</b>		<b>CAR-25</b>		<b>CAR-34</b>		<b>CAR-54</b>	
MOTO TOOLS DREMEL -SKIL 215, 275, 277, 285, 300, 395, 595, 6000 Y 7200		CALADORA BOSCH MOD. 1800 GTS750, GTS 90		CORTADORA DE METAL 12" 3824 GCO 14 - 24		CORTADORA, ESMERIL 9" ESMA-9N		FRESADORA Y ROUTER GOF 130 BOSCH	
<b>14CARBON200SP</b> \$156.02 Unidad: 4 piezas		<b>14CARBON319DP</b> \$134.27 Unidad: 10 piezas		<b>14CARBON079DP</b> \$284.20 Unidad: 10 piezas		<b>14CARBON088DP</b> \$284.20 Unidad: 10 piezas		<b>14CARBON322DP</b> \$194.01 Unidad: 10 piezas	
<b>BOSCH</b>		<b>BOSCH</b>		<b>CARRIER</b>		<b>CRAFTSMAN</b>		<b>BOSCH</b>	
(mm) A: B: C:		(mm) A: 13 B: 6 C: 6		(mm) A: B: C:		(mm) A: 23 B: 7 C: 7			
<b>CAR-1021</b>		<b>CAR-15</b>		<b>GM-90</b>		<b>CAR-61</b>			
LIJADORA DOBLE		TALADRO 4291		CARBÓN PARA CONDENSADOR CARRIER		TALADRO CRAFTSMAN CMXEDAR300, 9-21900 CON PARO AUTOMÁTICO			
<b>14CARBON222DP</b> \$47.08 Unidad: 10 piezas		<b>14CARBON068DP</b> \$134.56 Unidad: 10 piezas		<b>14CARBON221SM</b> \$375.84 Unidad: 4 piezas		<b>14CARBON329DP</b> \$134.27 Unidad: 10 piezas			
<b>BOSCH</b>		<b>BOSCH</b>		<b>BOSCH</b>		<b>BOSCH</b>			

Nota: En partes eléctricas no hay garantía

Los carbones marcados con un asterisco (\*) cuentan con cable de cobre



Carbones y escobillas

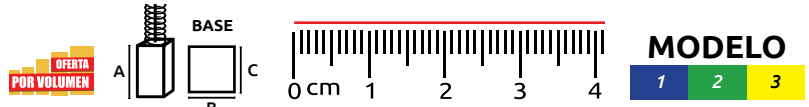

DEWALT	DEWALT	DEWALT	DEWALT	DEWALT
 (mm) A: 13 B: 10 C: 6 <b>GM-603</b>	 (mm) A: 13 B: 10 C: 6 <b>CAR-42</b>	 (mm) A: 20 B: 9 C: 6 <b>CAR-51</b>	 (mm) A: 19 B: 12 C: 6 <b>CAR-27</b>	 (mm) A: 24 B: 15 C: 6 <b>CAR-26</b>
D28402, D28402-B3, D28110, D28111-B3 Y D28112 CON PARO AUTOMÁTICO DWE28402, DWE28112, DWE4120-B3 SIN PARO AUTOMÁTICO	ASPIRADORA V/MARCAS DEWALT, MASISA. SANITAIRE	ESMERIL 4.1/2" DW882	ESMERIL 7.7/8" DW781 QWE4557	MINIESMERIL Y SIERRA CALAD. DW402-B3, DW317, DW160, 161, 318-B3, 313, 402-35, 420, 421, 422, 423, 682, 887, 2750, 4247, 7001 y 412
<b>14CARBON096DP \$134.56</b> Unidad: 10 piezas	<b>*14CARBON148GI \$179.80</b> Unidad: 6 piezas	<b>14CARBON320DP \$194.01</b> Unidad: 10 piezas	<b>14CARBON081DP \$193.72</b> Unidad: 10 piezas	<b>14CARBON080DP \$193.72</b> Unidad: 10 piezas
DEWALT	DEWALT	DEWALT	DEWALT	DYSON
 (mm) A: 20 B: 9 C: 6 <b>CAR-51</b>	 (mm) A: 15 B: 8 C: 6 <b>CAR-70</b>	 (mm) A: 19 B: 11 C: 8 <b>CAR-45</b>	 (mm) A: 15 B: 9 C: 6 <b>1005</b>	 (mm) A: 32 B: 9 C: 6 <b>CAR-56</b>
ASPIRADORA V/MARCAS DEWALT, MASISA. SANITAIRE	MINIESMERIL DEWALT MOD. DWE4212, DWE 4314	PULIDOR DEWALT MOD. DW- 130, DW888, DW 352	ROUTERS DEWALT CARI-1005	ASPIRADORA V/MARCAS, DYSON, TRUPER, CRAFTSMAN
<b>14CARBON320DP \$194.01</b> Unidad: 10 piezas	<b>14CARBON338DP \$134.27</b> Unidad: 10 piezas	<b>14CARBON314DP \$194.01</b> Unidad: 10 piezas	<b>14CARBON275SCH \$16.01</b> Unidad: 6 piezas	<b>14CARBON324DP \$283.62</b> Unidad: 10 piezas
FILTER	HAMILTON	HITACHI	HITACHI	HITACHI
 (mm) A: 33 B: 11 C: 6 <b>CAR-58</b>	 (mm) A: 23 B: 8 C: 6 <b>CAR-69</b>	 (mm) A: 12 B: 7 C: 6 <b>GM-592</b>	 (mm) A: 12 B: 7 C: 7 <b>GM-590</b>	 (mm) A: 17 B: 11 C: 7 <b>GM-593</b>
ASPIRADORA FILTER INDUSTRIAL, FILTER QUEEN, FILTER MAJESTC FO1920L, HD1200M	LIC.HAMILTON,OSTER AMERICANA. CON PARO AUTOMÁTICO	VTP-13, BUL-SH3, BUW-SH3, CS, CSY, CJ110M	PD-12S, BM 35Y, BZ 450, C16, C4Y y C8FSE	PS-7B, B 2732, BM 25Y, BM40Y, B5752 y B575950
<b>14CARBON326DP \$283.62</b> Unidad: 10 piezas	<b>14CARBON337DP \$134.27</b> Unidad: 10 piezas	<b>14CARBON207SM \$175.16</b> Unidad: 4 piezas	<b>14CARBON205SM \$175.16</b> Unidad: 4 piezas	<b>14CARBON208SM \$213.44</b> Unidad: 4 piezas
HITACHI	HITACHI	HITACHI	HITACHI	MAKITA
 (mm) A: 17 B: 13 C: 7 <b>GM-591</b>	 (mm) A: 18 B: 15 C: 8 <b>CAR-17</b>	 (mm) A: 17 B: 17 C: 7 <b>GM-594</b>	 (mm) A: B: C: <b>1017</b>	 (mm) A: B: C: <b>GM-69</b>
P/PR-50, BM 35T1, BM 60M, BM60Y y C10FB	HR3851, HM1202C, HM1211B y MLT100	H90, B-600A, BM 25, B400-M, C 10FCB, C10RA	PULIDORA/HITACHI/CORT. V.M.	CARBÓN P/INALÁMBRICOS BTD130F, BTD140, BTP140, BDF441SFE, BDF451, BHP441SFE, BHP451, BHP452 Y BTW251
<b>14CARBON206SM \$213.44</b> Unidad: 4 piezas	<b>14CARBON070DP \$283.62</b> Unidad: 10 piezas	<b>14CARBON209SM \$270.28</b> Unidad: 4 piezas	<b>14CARBON250CH \$21.34</b>	<b>14CARBON204SN \$240.70</b> Unidad: 4 piezas
MAKITA	MAKITA	MAKITA	MAKITA	MAKITA
 (mm) A: 5 B: 16 C: 11 <b>GM-79</b>	 (mm) A: 15 B: 6 C: 6 <b>GI-MA63</b>	 (mm) A: 7 B: 7 C: 5 <b>CAR-18</b>	 (mm) A: 13 B: 7 C: 5 <b>1035</b>	
HR2610, GDB800C, 9554HN, 9557HN, 9557HP, 9564CV, 9564CVR, 9564PC, 9564PCV, GD0600, GD0800C, GD0810C, PW5001C, HR2230, HR2460, HR2460X, HR2810, SG1250 SIN PARO AUTOMÁTICO	JN3200, JS3200, 6906, 9924DB, 9218SB, 1600, 1805N y 2012NB	TALADRO MAKITA	GD0810C	
<b>14CARBON204SU \$350.90</b> Unidad: 4 piezas	<b>14CARBON163GI \$119.48</b> Unidad: 6 piezas	<b>14CARBON071DP \$134.27</b> Unidad: 10 piezas	<b>14CARBON283CH \$10.67</b> Unidad: 2 piezas	

Los carbones marcados con un asterisco (\*) cuentan con cable de cobre

Nota: En partes eléctricas no hay garantía

Carbones y escobillas

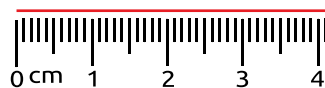
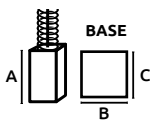

MODELO



MAKITA	MAKITA	MAKITA	MAKITA	MAKITA
<p>(mm) A: 9 B: 8 C: 5</p> <p><b>GM-52</b></p> <p>9035, 9035N, 9035 SB, BO 4510-T2, BO 4530, DP 3720, HP 1030, HP 1310, M102, JR3000 V-T2, 8419 B-2 y 6805 BV</p>	<p>(mm) A: 10 B: 8 C: 5</p> <p><b>GM-74</b></p> <p>CARBÓN P/HP2030</p>	<p>(mm) A: 11 B: 8 C: 5</p> <p><b>GM-54</b></p> <p>TALADRO 1/4" 6501 y MOD. 4320, 6404, 9036, 9514B, BO5000, BO5001 y N9514B</p>	<p>(mm) A: 11 B: 8 C: 5</p> <p><b>GI-MA53</b></p> <p>JS1660, 1900B, 1923B, 3700B, 3702B, 3705, 4301BV, 6300LR, 6301LR, 6905B, 9030, 906H y 9501B</p>	<p>(mm) A: 11 B: 8 C: 5</p> <p><b>GM-55</b></p> <p>N1900B, JS1600, JS1660, 906H, 6013BR, 6016BR, 6016</p>
<p><b>14CARBON031SM \$237.80</b> Unidad: 4 piezas</p>	<p><b>14CARBON204SR \$114.84</b> Unidad: 4 piezas</p>	<p><b>14CARBON033SM \$191.40</b> Unidad: 4 piezas</p>	<p><b>*14CARBON153GI \$126.44</b> Unidad: 6 piezas</p>	<p><b>*14CARBON155GI \$87.00</b> Unidad: 6 piezas</p>
<p><b>MAKITA</b></p> <p>(mm) A: 12 B: 8 C: 5</p> <p><b>GM-53</b></p> <p>JS1660, 1900B, 1923B, 3700B, 3702B, 3705, 4301BV, 6300LR, 6301LR, 6905B, 9030, 906H y 9501B</p>	<p>(mm) A: 12 B: 8 C: 5</p> <p><b>GI-MA52</b></p> <p>9035, 9035N, 9035 SB, BO 4510-T2, BO 4530, DP 3720, HP 1030, HP 1310, M102, JR3000 V-T2, 8419 B-2 y 6805 BV</p>	<p>(mm) A: 12 B: 8 C: 5</p> <p><b>GI-MA54</b></p> <p>TALADRO 1/4" 6501 y MOD. 4320, 6404, 9036, 9514B, BO5000, BO5001 y N9514B</p>	<p>(mm) A: 14 B: 8 C: 5</p> <p><b>GM-51</b></p> <p>6802BV, BO3710, BO5041, GV5000, 3706, 4326, 4327K, 4328K, MDP200, MDP300, MDP130, MHP160, MBO370 Y MUB101 SIN DESCONEJON AUTOMÁTICA</p>	<p>(mm) A: 12 B: 9 C: 6</p> <p><b>GM-61</b></p> <p>CARBÓN P/JN1601, 6953, TW0200, TW0350, DS4011, DS5000, 9031, 9032, 9910, 9911, 3709, KP0800, 3901, MGA400, MGA450, MCD100, MKP080 y MTR100</p>
<p><b>14CARBON032SM \$192.56</b> Unidad: 4 piezas</p>	<p><b>14CARBON152GI \$131.08</b> Unidad: 6 piezas</p>	<p><b>14CARBON154GI \$113.68</b> Unidad: 6 piezas</p>	<p><b>14CARBON030SM \$160.08</b> Unidad: 4 piezas</p>	<p><b>14CARBON040SM \$208.80</b> Unidad: 4 piezas</p>
<p><b>MAKITA</b></p> <p>(mm) A: 12 B: 9 C: 6</p> <p><b>GM-62</b></p> <p>JS1300, JS1660, JS8000, TD0100, HP1230, HP1640, HP1640F, HP2030, HP2050, HP2050F, HP2070, 6407, 6408, DP4011, DA3010F, 6821, 6825, 6826, 6827, FS2500, FS2700, FS4200, FS6300, BO4556, BO4557, BO4558, BO5030, BO6030, 9046, 4350T, 4350FCT, HR1830, HR2470 y MBO450</p>	<p>(mm) A: 12 B: 9 C: 6</p> <p><b>GM-67</b></p> <p>6905H, 6302H, 6303H, HP1030, HP1310 y 6820V</p>	<p>(mm) A: 12 B: 9 C: 6</p> <p><b>1028</b></p> <p>PULIDOR/ESMERIL 7" 5007NB, HM1202</p>	<p>(mm) A: 18 B: 9 C: 6</p> <p><b>CAR-72</b></p> <p>ESMERIL MAKITA CB-325 CB325 CB 325 PIEZAS DE REPUESTO 194074-2</p>	<p>(mm) A: 15 B: 10 C: 6</p> <p><b>GM-56</b></p> <p>HK1810, HM0810B, HR1821, HR2010 Y HR2511</p>
<p><b>14CARBON040SX \$244.76</b> Unidad: 4 piezas</p>	<p><b>14CARBON202SM \$190.24</b> Unidad: 4 piezas</p>	<p><b>14CARBON254CH \$20.30</b> Unidad: 2 piezas</p>	<p><b>14CARBON339DP \$134.27</b> Unidad: 10 piezas</p>	<p><b>14CARBON035SM \$213.44</b> Unidad: 4 piezas</p>
<p><b>MAKITA</b></p> <p>(mm) A: 15 B: 10 C: 6</p> <p><b>GM-63</b></p> <p>JN3200, JS3200, 6906, 9924DB, 9218SB, 1600, 1805N y 2012NB</p>	<p>(mm) A: 15 B: 10 C: 6</p> <p><b>GM-75</b></p> <p>CARBÓN P/3606</p>	<p>(mm) A: 12 B: 11 C: 5</p> <p><b>1052</b></p> <p>CEPILLO MAKITA 1900B</p>	<p>(mm) A: 17 B: 11 C: 5</p> <p><b>GM-60</b></p> <p>4131, GA5010, 6924N, 9227C, 2107FK, JR3050T, JR3070CT, 9404, 9403, GV7000, RF1100, RF1101, HR3000C, HR3200C, HM0860C, UT1305, UT2204, 4100NHK, 4100NSK, UB1101, MSS700 y MCC400</p>	<p>(mm) A: 15 B: 11 C: 6</p> <p><b>1049</b></p> <p>B03700 LIJADORA ELÉCTRICA MAKITA</p>
<p><b>14CARBON201SM \$262.16</b> Unidad: 4 piezas</p>	<p><b>14CARBON204SS \$422.24</b> Unidad: 4 piezas</p>	<p><b>14CARBON269CH \$16.01</b> Unidad: 2 piezas</p>	<p><b>*14CARBON160GI \$193.72</b> Unidad: 6 piezas</p>	<p><b>14CARBON039SM \$236.64</b> Unidad: 4 piezas</p>
<p><b>MAKITA</b></p> <p>(mm) A: 16 B: 11 C: 7</p> <p><b>GM-76</b></p> <p>CARBÓN P/SC161</p>	<p>(mm) A: 6 B: 13 C: 6</p> <p><b>GM-71</b></p> <p>CARBÓN P/GA4030</p>	<p>(mm) A: 16 B: 13 C: 6</p> <p><b>GM-50</b></p> <p>CARBÓN P/GA7001L GA7911, GA7021, 9105, TW1000, LF1000, LS0714F, LS1040F, LS1013, LS1016, LS1221, LS1214, LH1040F, 5377MG, NS900B, 5477NB, 5007NK, 5008MG, NS900B, 2704, 5057KB, MLS100, MBS400 SIN DESCONEJON AUTOMÁTICA</p>	<p>(mm) A: 18 B: 13 C: 6</p> <p><b>GM-57</b></p> <p>HR3851, HM1202C, HM1211B y MLT100</p>	<p><b>14CARBON266CH \$18.10</b> Unidad: 2 piezas</p>
<p><b>14CARBON204ST \$164.14</b> Unidad: 4 piezas</p>	<p><b>14CARBON204SP \$155.44</b> Unidad: 4 piezas</p>	<p><b>14CARBON029SM \$175.16</b> Unidad: 4 piezas</p>	<p><b>14CARBON036SM \$230.26</b> Unidad: 4 piezas</p>	

Nota: En partes eléctricas no hay garantía

Los carbones marcados con un asterisco (\*) cuentan con cable de cobre



Carbones y escobillas

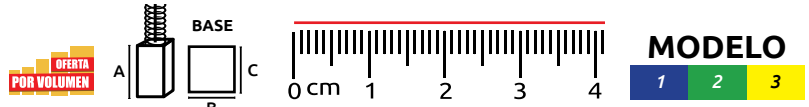

MAKITA	MAKITA	MAKITA	MAKITA	MAKITA
(mm) A: 7 B: 14 C: 6 <b>CAR-19</b>	(mm) A: 16 B: 14 C: 6 <b>GI-MA50</b>	(mm) A: 17 B: 15 C: 6 <b>GM-MA57</b>	(mm) A: 18 B: 15 C: 6 <b>CAR-28</b>	(mm) A: 5 B: 16 C: 10 <b>GM-68</b>
TALADRO MAKITA TERM ESPADA (10 PIEZAS)	CARBÓN P/GA7001L, GA7911, GA7021, 9105, TW1000, LF1000, LS0714FL, LS1040F, LS1013, LS1016, LS1221, LS1214, LH1040F, S377MG, N5900B, 5477NB, 5007NK, 5008MG, N5900B, 2704, 5057KB, MLS100, MBS400 SIN DESCONEXION AUTOMÁTICA	HR3851, HM1202C, HM1211B y MLT100	PULIDOR/ESMERIL 7" 5007NB, HM1202	9554HN, 9557HN, 9557HP, 9564CV, 9564CVR, 9564PC, 9564PCV, GD0600, GD0800C, GD0810C, PW5001C, HR2230, HR2460, HR2460X, HR2810, SG1250 CON PARO AUTOMÁTICO
<b>14CARBON072DP \$134.27</b> Unidad: 10 piezas	<b>*14CARBON150GI \$131.08</b> Unidad: 6 piezas	<b>*14CARBON157GI \$204.16</b> Unidad: 6 piezas	<b>14CARBON082DP \$193.72</b> Unidad: 10 piezas	<b>14CARBON204SM \$593.92</b> Unidad: 4 piezas
<b>MAKITA</b>	<b>MAKITA</b>	<b>MAKITA</b>	<b>MAKITA</b>	<b>MAKITA</b>
(mm) A: 16 B: 18 C: 7 <b>GM-58</b>	(mm) A: 16 B: 18 C: 7 <b>GI-MA58</b>	(mm) A: 19 B: 18 C: 7 <b>GM-59</b>	(mm) A: B: C: <b>CAR-43</b>	(mm) A: 11 B: 24 C: 14 <b>GM-62-A</b>
9067L, 9069, GA7021, GA7050, GA9010C, GA9020, GA9050, GA9050R, SA7000C y HM1304B SIN DESCONEXIÓN AUTOMÁTICA	2414NB, LC1230, 3612, 3612C, RP1800, RP2301FC, MLC140 y MRP100	PULIDAR MAKITA INDUSTRIAL CS1020-B3, 9047, 2414NB, GB602, GB 601	CARBÓN Y PORTA CARBÓN, 6439235 y 1919276	CARBÓN Y PORTA CARBÓN P/6905H, 6302H, 6303H, HP1030, HP1310 Y 6820V
<b>*14CARBON158GI \$215.76</b> Unidad: 6 piezas	<b>14CARBON037SM \$293.48</b> Unidad: 4 piezas	<b>14CARBON038SM \$294.64</b> Unidad: 4 piezas	<b>14CARBON097DP \$284.20</b> Unidad: 10 piezas	<b>14CARBON040SY \$475.02</b> Unidad: 4 piezas
<b>MAN</b>	<b>MAN</b>	<b>METABO</b>	<b>METABO</b>	<b>METABO</b>
(mm) A: 19 B: 6 C: 6 <b>GM-9055</b>	(mm) A: 17 B: 6 C: 6 <b>CAR-15</b>	(mm) A: 15 B: 7 C: 6 <b>GM-21</b>	(mm) A: 29 B: 12 C: 6 <b>CAR-59</b>	(mm) A: 6 B: 13 C: 6 <b>GM-22</b>
TODAS LAS LICUADORAS MARCA MAN NACIONALES LICUADORA MAN LMU201/202	216SM-LICUADORA MAN, 218SM-LICUADORA OSTER NACIONALES, 068DP-TALADRO 2033	BE 500S, SB 620/2S, SBE 500/2S R+L y SBE 700/2S R+L CON DESCONEXIÓN AUTOMÁTICA	ESMERIL MOD W 9 12S, W 24-230 MVT	OF508, SETP 564, 565 y 566 P/GS 6139, GS 6140, EW6114S, EW 61144S
<b>14CARBON215SM \$62.64</b> Unidad: 4 piezas	<b>14CARBON218SM \$55.68</b> Unidad: 4 piezas	<b>14CARBON048SM \$591.60</b> Unidad: 4 piezas	<b>14CARBON327DP \$194.01</b> Unidad: 10 piezas	<b>14CARBON203SM \$630.46</b> Unidad: 4 piezas
<b>METABO</b>	<b>METABO</b>	<b>METABO</b>	<b>METABO</b>	<b>METABO</b>
(mm) A: 23 B: 16 C: 6 <b>CAR-73</b>	(mm) A: 24 B: 16 C: 6 <b>GM-31</b>	(mm) A: 18 B: 14 C: 8 <b>GM-20</b>	(mm) A: B: C: <b>GM-24</b>	(mm) A: 10 B: 16 C: 10 <b>GM-32</b>
ESMERIL MOD. W 26-230 MVT, W24-180	21230	W20180, W20230, y KS 1785S. CON DESCONEXIÓN AUTOMÁTICA	W2230, W2280 y W2530	W7-115, SIN DESCONEXIÓN AUTOMÁTICA
<b>14CARBON340DP \$283.62</b> Unidad: 10 piezas	<b>14CARBON049SO \$518.52</b> Unidad: 4 piezas	<b>14CARBON047SM \$586.38</b> Unidad: 4 piezas	<b>14CARBON049SN \$418.76</b> Unidad: 4 piezas	<b>14CARBON049SP \$312.04</b> Unidad: 4 piezas
<b>METABO</b>	<b>MILWAUKEE</b>	<b>MILWAUKEE</b>	<b>MILWAUKEE</b>	<b>MILWAUKEE</b>
(mm) A: 6 B: 18 C: 12 <b>CAR-44</b>	(mm) A: 14 B: 8 C: 6 <b>GM-18</b>	(mm) A: 24 B: 9 C: 6 <b>CAR-47</b>	(mm) A: 13 B: 11 C: 6 <b>GM-11</b>	
PARA ESMERIL W12-125, SIN DESCONEXIÓN AUTOMÁTICA	5192, 6101, 6105, 6126, 6140, 6141, 6145, 6125, 6146, 6246, 6256, 6805, 6815, 6855 y 6880	ESMERIL 6161-30 - 6130-33	1678, 1679, 4245, 6236, 6223, 6227 y 4240	
<b>14CARBON098DP \$193.72</b> Unidad: 10 piezas	<b>14CARBON045SM \$329.44</b> Unidad: 4 piezas	<b>14CARBON316DP \$194.01</b> Unidad: 10 piezas	<b>14CARBON041SM \$314.36</b> Unidad: 4 piezas	

Los carbones marcados con un asterisco (\*) cuentan con cable de cobre

Nota: En partes eléctricas no hay garantía

Carbones y escobillas

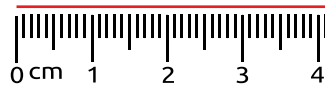
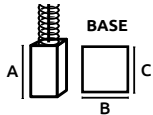

MODELO



MILWAUKEE	MILWAUKEE	MILWAUKEE	MILWAUKEE	MILWAUKEE
(mm) A: 13 B: 11 C: 6  <b>GM-14</b> 670-1, 1675-1, 6225, 6227 y 6230	(mm) A: 16 B: 11 C: 6  <b>GM-15</b> 1610-1, 1630-1, 1660-1, 1665-1, 5196, 5211, 5223, 6072 y 6078	(mm) A: 16 B: 14 C: 6  <b>GM-16</b> 5243, 5330, 5595, 6024, 6052, 6095, 6096, 6098, 6377, 6378, 6388 y 6066 (DOBLE)	(mm) A: 17 B: 14 C: 6  <b>GM-17</b> 6365, 6367, 6405-6, 6410, 6460, 6407, 6375-20 y 6411	(mm) A: 18 B: 17 C: 7  <b>GM-19</b> 6175 y 6176-20
<b>14CARBON042SM \$279.56</b> Unidad: 4 piezas		<b>14CARBON043SM \$381.64</b> Unidad: 4 piezas		<b>*14CARBON169GI \$215.76</b> Unidad: 6 piezas
<b>14CARBON044SN \$409.48</b> Unidad: 4 piezas		<b>14CARBON044SM \$349.16</b> Unidad: 4 piezas		<b>14CARBON046SM \$388.60</b> Unidad: 4 piezas
OSTER	OSTER	OSTER	PORTER & CABLE	PORTER & CABLE
(mm) A: 18 B: 6 C: 6  <b>CAR-2</b> TALADRO/LICUADORA 1/4" 4291 BLSTKAPBPS, BLST4108120V	(mm) A: 19 B: 6 C: 6  <b>GM-9135</b> ESQUIMERAS MARCA OSTER/SUNBEAM	(mm) A: 18 B: 4 C: 4  <b>GM-1881</b> EL AMERICANO LICUADORA CUBE	(mm) A: 18 B: 4 C: 4  <b>GM-28</b> PC600D	(mm) A: 18 B: 6 C: 4  <b>GM-36</b> 7800, J-2601, 2601, 2620, 2621, 2623, 2640 y 2650
<b>14CARBON218SM \$55.68</b> Unidad: 4 piezas		<b>14CARBON217SM \$240.70</b> Unidad: 4 piezas		<b>14CARBON219SM \$88.16</b> Unidad: 4 piezas
<b>14CARBON055DP \$134.56</b> Unidad: 10 piezas		<b>14CARBON052SM \$169.36</b> Unidad: 4 piezas		<b>14CARBON053SM \$272.60</b> Unidad: 4 piezas
PORTER & CABLE	PORTER & CABLE	PORTER & CABLE	PORTER & CABLE	PORTER & CABLE
(mm) A: 19 B: 11 C: 6  <b>GM-23</b> 345, 360, 361, 362 y 363 y P/690LRVS No. 869659	(mm) A: 24 B: 12 C: 8  <b>CAR-55</b> SOLDADORA Y ROUTER PORTER CABLE	(mm) A: 25 B: 12 C: 8  <b>GM-27</b> 75361, 75362, 7518, 7519, 7536, 7537, 7538 y 7539 P/351	(mm) A: 17 B: 16 C: 8  <b>GM-547</b> 1400, DELTA 20-150, 22-540, 22-560 y TP305	(mm) A: 16 B: 6 C: 1  <b>GM-100</b> 738, 627, 631, 632, 7552, 7553 y DW311
<b>14CARBON050SM \$393.24</b> Unidad: 4 piezas		<b>14CARBON323DP \$283.62</b> Unidad: 10 piezas		<b>14CARBON051SM \$429.20</b> Unidad: 4 piezas
<b>14CARBON055SM \$457.04</b> Unidad: 4 piezas		<b>14CARBON054SM \$642.06</b> Unidad: 4 piezas		
RIDGID	SKIL	SKIL	SKIL	SKIL
(mm) A: 39 B: 14 C: 6  <b>1054</b> ASPIRADORA	(mm) A: 14 B: 6 C: 4  <b>GM-548</b> EXTRA TOOL Y/O TALADROS DE 1/2" y 3/8": 6125, 6225, 6226, 6240, 6335, 6340, 6345, 6346, 7275, 6425, 7575, 600	(mm) A: 13 B: 9 C: 6  <b>GM-549</b> SIERRA CIRCULAR DE 7" 1/4. 5150, 5350, 5250, 1835, 1823, 5700, 5125, 5275, 5470, 5750, 5500, 5755, 5155, 5375, 5600	(mm) A: 18 B: 12 C: 6  <b>GM-546</b> ESMERILADORA ANTIGUA SKIL 595	(mm) A: 20 B: 11 C: 6  <b>GM-81</b> SIERRA DE MESA SKIL DE 10" 3400AB
<b>14CARBON270CH \$64.96</b> Unidad: 2 piezas		<b>14CARBON023SP \$290.00</b> Unidad: 4 piezas		<b>14CARBON063DP \$193.72</b> Unidad: 10 piezas
<b>14CARBON023SS \$331.76</b> Unidad: 4 piezas		<b>14CARBON023SM \$301.60</b> Unidad: 4 piezas		<b>14CARBON023SY \$371.20</b> Unidad: 4 piezas
SKIL	SKIL	SKIL	SKIL	SKIL
(mm) A: 17 B: 13 C: 6  <b>GI-SK546</b> ESMERILADORA ANTIGUA SKIL 595	(mm) A: 20 B: 13 C: 6  <b>GM-550</b> 1875, SIERRA CIRC. 7 1/4" HD77, 5825, 5860 y 5865	(mm) A: 6 B: 13 C: 9  <b>1050</b> SIERRA CIRCULAR SKIL 5150	(mm) A: 17 B: 16 C: 8  <b>GM-547</b> BOSCH 1B17, 3814, 3824, HD3824, y 1471 P/DELTA CEPILLOS DE 12" TP300 y TP305 PORTER & CABLE 1400, DELTA 20-150, 22-540, 22-560	
<b>*14CARBON181GI \$194.88</b> Unidad: 6 piezas		<b>14CARBON023SV \$415.86</b> Unidad: 4 piezas		<b>14CARBON267CH \$34.80</b> Unidad: 2 piezas
<b>14CARBON023SN \$457.07</b> Unidad: 4 piezas				

Nota: En partes eléctricas no hay garantía

Los carbones marcados con un asterisco (\*) cuentan con cable de cobre



Carbones y escobillas

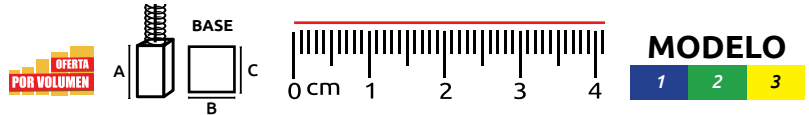

SKIL	SKIL	SKIL	SKIL	SINGER
(mm) A: 18 B: 12 C: 8	(mm) A: 19 B: 13 C: 6	(mm) A: 19 B: 13 C: 5	(mm) A: 6 B: 11 C: 8	(mm) A: 18 B: 4 C: 4
<b>CAR-24</b>	<b>1024</b>	<b>1010</b>	<b>1013</b>	<b>CAR-00</b> <b>GI-VACAR-00</b>
PULIDORA 4 1/2" 999038 DW 358	PULIDORA BLACK DECKER/ DEWALT/SKIL/HITACHI	SKIL TALADRO BLACK DECKER	0173, 1111, 1461 y 1112	MÁQUINA DE ESCRIBIR ELÉCTRICAS, MÁQUINA SINGER Y LICUADORA KIM

<b>14CARBON077DP</b> \$193.72 Unidad: 10 piezas	<b>14CARBON252CH</b> \$13.92 Unidad: 2 piezas	<b>14CARBON248CH</b> \$13.92 Unidad: 2 piezas	<b>14CARBON277CH</b> \$13.92 Unidad: 2 piezas	<b>14CARBON183GI</b> \$34.80 Unidad: 6 piezas	<b>14CARBON052DP</b> \$134.27 Unidad: 10 piezas
----------------------------------------------------	--------------------------------------------------	--------------------------------------------------	--------------------------------------------------	--------------------------------------------------	----------------------------------------------------

TRUPER	TRUPER	TRUPER	TRUPER	TRUPER	TRUPER
(mm) A: 18 B: 6 C: 4	(mm) A: 12 B: 7 C: 4	(mm) A: 12 B: 8 C: 4	(mm) A: 13 B: 8 C: 5	(mm) A: 18 B: 9 C: 4	(mm) A: 18 B: 9 C: 4
<b>CAR-53</b>	<b>CAR-62</b>	<b>CAR-37</b> <b>CAR-65</b>	<b>CAR-66</b>	<b>CAR-74</b>	<b>CAR-74</b>
DESBROZADORA TRUPER MOD. 4291, 3210 COMPATIBLE CON TALADRO 1/2" Y DESBROZADORA DES-450	MINIESMERIL TRUPER MOD. TPN-876-2, TPE 4-1 1/2A12 CON PARO AUTOMÁTICO	TALADRO/ESMERIL 3147,1194, TAL-3/8"A ADIR TALADRO 3/8 MOD 812, 813 CON PARO AUTOMÁTICO	PULIDORA TRUPER MOD. TP 7A3, PUL A-7N.	ESMERIL TRUPER MOD. TP 1/2 15978	ESMERIL TRUPER MOD. TP 1/2 15978

<b>14CARBON321DP</b> \$134.27 Unidad: 10 piezas	<b>14CARBON330DP</b> \$134.27 Unidad: 10 piezas	<b>14CARBON091DP</b> \$134.56 Unidad: 10 piezas	<b>14CARBON334DP</b> \$134.27 Unidad: 10 piezas	<b>14CARBON341DP</b> \$134.27 Unidad: 10 piezas
----------------------------------------------------	----------------------------------------------------	----------------------------------------------------	----------------------------------------------------	----------------------------------------------------

TRUPER	TRUPER	TRUPER	TRUPER	TRUPER
(mm) A: 12 B: 10 C: 6	(mm) A: 18 B: 10 C: 6	(mm) A: 19 B: 11 C: 6	(mm) A: 20 B: 15 C: 8	(mm) A: 6 B: 15 C: 4
<b>CAR-38</b>	<b>CAR-68</b>	<b>CAR-63</b>	<b>CAR-1043</b>	<b>CAR-39</b>
ESMERIL 4.1/4 CARB-ESMA-A-172"N CON PARO AUTOMÁTICO	ESMERIL ANGULAR TRUPER MOD. ESMA 4-1/2 N CON PARO AUTOMÁTICO	ESMERIL TRUPER 4.5 PULGADAS MOD. TE 4-1 2A9, TE 4-1 2A10	ESMERILADORA ESMA-7A/7N	LIJADORA 1/2", LIOR-1/2" A

<b>14CARBON092DP</b> \$134.56 Unidad: 10 piezas	<b>14CARBON336DP</b> \$194.01 Unidad: 10 piezas	<b>14CARBON331DP</b> \$194.01 Unidad: 10 piezas	<b>14CARBON235DP</b> \$87.80 Unidad: 10 piezas	<b>14CARBON093DP</b> \$134.27 Unidad: 10 piezas
----------------------------------------------------	----------------------------------------------------	----------------------------------------------------	---------------------------------------------------	----------------------------------------------------

TRUPER	TURMIX	TRUPER	TRUPER	TRUPER
(mm) A: 9 B: 12 C: 4	(mm) A: 21 B: 8 C: 6	(mm) A: 19 B: 11 C: 6	(mm) A: 20 B: 15 C: 8	(mm) A: 6 B: 15 C: 4
<b>CAR-36</b>	<b>GM-9095</b>			
TALADRO 3/8" CARB-TAL- 3/8"A	EXTRACTOR DE JUGOS MARCA TURMIX			

<b>14CARBON090DP</b> \$134.27 Unidad: 10 piezas	<b>14CARBON220SM</b> \$222.14 Unidad: 4 piezas			
----------------------------------------------------	---------------------------------------------------	--	--	--

Los carbones marcados con un asterisco (\*) cuentan con cable de cobre

Nota: En partes eléctricas no hay garantía



Mostrario de carbones



80 PIEZAS

Código	Descripción
14CARBON074DP	TALADRO BOSCH TERM/ENCHUFE CAR-21
14CARBON073DP	RECTIF/BOSCH TERM/ENCHUFE CAR-20
14CARBON096DP	ESMERIL ANGULAR WALT CAR-42
14CARBON084DP	MINIESMERIL BLACK DECKER CAR-30
14CARBON083DP	MINIESMERIL BLACK DECKER CAR-29
14CARBON069DP	TALADRO BOSCH MAGNUM3/16X5/16 CAR16
14CARBON094DP	ESMERIL IND. TRUPER CAR-40
14CARBON085DP	MINIESMERIL BLACK DECKER CAR-31
14CARBON075DP	PULIDORA BOSCH MEDIANA CON TERM CAR-22
14CARBON056DP	TALADRO 1/2 BLACK DECKER 5/16X1/4 CAR-3
14CARBON058DP	TALADRO/ROUTER BLACK DECKER 3/8X1/4 CAR-5
14CARBON076DP	PULID/BOSCH GRANDE CON TERMINAL CAR-23
14CARBON091DP	TALADRO/ESMERIL TRUPER CAR-37
14CARBON063DP	PULIDORA SKIL TALADRO BLACK DECKER GRANDE1/2
14CARBON092DP	ESMERIL ANGULAR TRUPER CAR-38 (10 PIEZAS)
14CARBON055DP	TALADRO/LICUADORA OSTERIZER 1/4 CAR-2 (10 PIEZAS)
14CARBON097DP	PULIDAR MAKITA INDUSTRIAL CAR-43 (10 PIEZAS)
14CARBON086DP	MINITALADRO B&D (10 PZ) CAR-32
14CARBON080DP	PULIDORA DEWALT G CAR-26 (10 PIEZAS)
14CARBON066DP	TALADRO BOSCH 5/16X1/4 CAR-13 (10 PIEZAS)
14CARBON068DP	TALADRO BOSCH/BLACK DECKER 1/4X1/4 (10 PIEZAS)
14CARBON022SN	BLACK DECKER (4 PIEZAS) GM-585
14CARBON081DP	PULIDORA DEWALT MEDIANA CAR-27 (10 PIEZAS)
14CARBON067DP	TALADRO BOSCH 3/8X1/4 CAR-14 (10 PIEZAS)
14CARBON062DP	PULIDORA/RESORTE BOSCH 7/16X1/4 CAR-9 (10 PIEZAS)
14CARBON077DP	PULIDE SKIL/HITACHI/DEWALT/BLACK DECKER
14CARBON088DP	CORTADORA BOSCH/TRUPER CAR-34 (10 PIEZAS)
14CARBON082DP	PULIDOR/ESMERIL MAKITA CAR-28 (10 PIEZAS)
14CARBON087DP	MINITALADRO BLACK DECKER (10 PIEZAS) CAR-33
14CARBON065DP	TALADRO BOSCH 1/4X1/4 CAR-12 (10 PIEZAS)
14CARBON089DP	ROTOMARTILLO BOSCH CAR-35 (10 PIEZAS)
14CARBON079DP	CORTADORA BOSCH CAR-25 (10 PIEZAS)
14CARBON060DP	PULIDORA BOSCH MEDIANO 1/2X1/4 CAR-7 (10 PIEZAS)
14CARBON021SM	BOSCH GM-448 (4 PIEZAS)
14CARBON204SP	MAKITA GM-71 (4 PIEZAS)
14CARBON008SM	BLACK DECKER (4 PIEZAS) GM-13
14CARBON219SM	LICUADORA CUBE GM-1881 (4 PIEZAS)
14CARBON215SM	LICUADORA MAN LMU201/202 GM-9055 (4PIEZAS)
14CARBON098DP	ESMERIL METABO CAR-44 (10 PIEZAS)
14CARBON218SM	LICUADORA OSTER 465-42 GM-9135 (4 PIEZAS)

Código	Descripción
14CARBON029SM	MAKITA GM-50 (4 PIEZAS)
14CARBON205SM	HITACHI GM-590 (4 PIEZAS)
14CARBON030SM	MAKITA GM-51 (4 PIEZAS)
14CARBON207SM	HITACHI GM-592 (4 PIEZAS)
14CARBON007SM	BLACK DECKER (4 PIEZAS) GM-12
14CARBON022SM	BLACK DECKER (4 PIEZAS) GM-538
14CARBON006SM	BLACK DECKER (4 PIEZAS) SENCILLO
14CARBON216SM	LICUADORA MAN GM-9022 (4 PIEZAS)
14CARBON024SM	BRIGGS STRATTON (4 PIEZAS) GM-580
14CARBON200SP	BOSCH GM-565 (4 PIEZAS)
14CARBON204SR	MAKITA GM-74 (4 PIEZAS)
14CARBON338DP	MINIESMERIL DEWALT MOD. DWE4212, DWE 4314(10PZ)
14CARBON314DP	PULIDOR DEWALT MOD. DW- 130, DW888, DW 352(10PZ)
14CARBON315DP	PULIDOR B<(>&<)>D DWP849, DWP849X(10PZ)
14CARBON316DP	ESMERIL MILWAUKEE 6161-30 - 6130-33(10PZ)
14CARBON317DP	MINIESMERIL BOSCH MOD.GWS8 100-125-750 Y TAL
14CARBON318DP	PULIDOR BOSCH MOD. 1272, B<(>&<)>D 3328, DW 448
14CARBON319DP	CALADORA BOSCH MOD. 1800 GTS750, GTS 90(10PZ)
14CARBON320DP	ASPIRADORA V/MARCAS DEWALT, MASISA. SANITAIRE
14CARBON321DP	DESBROSADORA TRUPER MOD. 4291, 3210(10PZ)
14CARBON322DP	FRESADORA Y ROUTER GOF 130 BOSCH(10PZ)
14CARBON323DP	SOLDADORA Y ROUTER PORTER CABLE(10PZ)
14CARBON324DP	ASPIRADORA V/MARCAS, DYSON, TRUPER, CRAFTSMAN
14CARBON325DP	TALADRO B<(>&<)>D, LICUADORA AMERICANA 9022
14CARBON326DP	ASPIRADORA FILTER INDUSTRIAL, FILTER QUEEN, FILTER
14CARBON327DP	ESMERIL METABO MOD W 9 125, W 24-230 MVT(10PZ)
14CARBON328DP	CALADORA B.D. MOD KS405-B3, KS505 Y LIC. HAMILTON
14CARBON329DP	TALADRO CRAFTSMAN CMXEDAR300, 9-21900(10PZ)
14CARBON330DP	MINIESMERIL TRUPER MOD. TPN-876-2, TPE 4-1 1/2A12
14CARBON331DP	ESMERIL TRUPER 4.5 PULGADAS MOD. TE 4-1 2A9,
14CARBON332DP	MINIESMERIL B.D. MOD G720, BD14A(10PZ)
14CARBON333DP	TALADRO ADJR 3/8 MOD 812, 813.(10PZ)
14CARBON334DP	PULIDORA TRUPER MOD. TP 7A3, PUL A-7N.(10PZ)
14CARBON335DP	MINIESMERIL B.D. MOD. M 4 1/2 G720(10PZ)
14CARBON336DP	ESMERIL ANGULAR TRUPER MOD. ESMA 4-1/2 N(10PZ)
14CARBON337DP	HAMILTON, OSTER AMERICANA.(10PZ)
14CARBON339DP	ESMERIL MAKITA CB-325 CB325 CB 325 194074-2
14CARBON340DP	ESMERIL METABO. MOD. W 26-230 MVT, W24-180(10PZ)
14CARBON341DP	ESMERIL TRUPER MOD. TP 1/2 15978(10PZ)
14CARBON342DP	ESMERIL Y TALADRO BOSCH 3/8 MOD. 1006VSR, GBS



Colectores

OFERTA  
POR VOLUMEN

Características:  
• Material: Cobre  
• Buje: Baquelita  
• Con ganchos



CON GANCHOS (DELGAS)

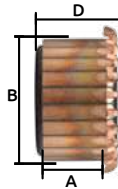

Características:  
• Material: Cobre  
• Buje: Baquelita  
• Sin ganchos



SIN GANCHOS (DELGAS)

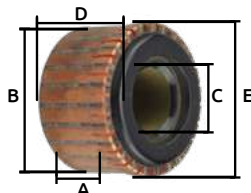

Código	Número de delgas	Marca	Modelo	Medidas mm					Precio	
				A	B	C	D	E		
14COLECT012CH		MINI MAKITA	9557 NB 9554 NB							
		LIJADORAS MINI ESMERILES TALADROS	HP2030 HGA450 B05030 DP4010	19.20	21.49	9.78	20.39	24.38		\$63.80
14COLECT018CH		TALADRO TRUPER MINIESMERIL	DWE4120-B3	17.20	22.58	9.50	19.70	24.90		\$61.48
14COLECT014CH		ROTOMARTILLO BOSCH TALADRO BOSCH	1184, 1375, 1111, 11B9	17.25	22.73	9.34	19.88	24.47		\$62.64
14COLECT016CH		BLACK & DECKER MINI BLACK & DECKER	6720 T-5 6720 9004 SKL DW 402	18.70	23.64	11.40	20.39	25.90		\$54.52
14COLECT015CH	24	BLACK & DECKER	6720 9004 SKL DW 402	16.10	24.18	10.12	17.98	24.90		\$62.64
14COLECT017CH		BLACK & DECKER MINI BLACK & DECKER	720 3004 SKL MINI 9003 SKL MINI G20-B3 TIPO 5 DW 402 MINI	19.12	24.74	10.60	20.52	28.70		\$100.92
14COLECT004NV CS-708-I-10		Router 1/4 Bosch Todas las marcas Buje de bronce		20	28	12	24			\$182.12
14COLECT003WW		Router Craftsman Gancho HR		16	28	12	18	34		\$78.88
14COLECT003NV		Router B&D; Router Dewalt; Taladro antiguo B&D; Router Bosch; Gancho HR	2720; 610, 616, 618; 312; 1617; 2720	18	30	11.5	21	35		\$556.80
14COLECT006NV CS-408-I-10		Martillo perforador bosch SDS -MAX GBH5-40	GBH5-40	20	30	12	21			\$194.88
14COLECT011CH 1184-1111	24	Taladros bosch		17.32	23.85	10.02	20.39	24.38		\$41.76
14COLECT013CH 1184-1111		Taladros bosch		16.87	24.86	9.07	18.37	26.44		\$51.04
14COLECT008NV B996-I-04	28	Rompedora 11304 Bosch Recomendable con uñas Buje de bronce		25	38	15	30	38		\$219.24
14COLECT005NV B-841-III-07		Rompedora de Walt 30 Kg. Rompedora Hitachi 20 Kg. Cortadora MAKITA 2414 Esmeril MAKITA 9069 Esmeril MAKITA GA9020 Varios modelos; Buje de bronce		26	38	16	29	39		\$251.72
14COLECT001WW		Cortadora MAKITA 14" Cortadora BOSCH 14" Esmeril BOSCH Esmeril MAKITA Sierra STIHL Milwaukee 9"		24	39	14	29	40		\$194.88
14COLECT010CH	32	PARA ESMERILES DE WALT	H076 491-B3 D28700-B3	24.32	33.40	12.70	26.87	35.87		\$209.96
14COLECT007NV B086M-I02		Para taladro Bosch GSB 10RE, taladros de todas las marcas		23	34	13	27	35		\$219.24
14COLECT002NV		Rompedora de Walt 30 Kg. Rompedora Hitachi 20 Kg. Cortadora MAKITA 2414 Esmeril MAKITA 9069 Esmeril MAKITA GA9020 Varios modelos; Buje de bronce		24	37	13	29	39		\$194.88

Unidad: 1 pieza Máster: 1 pieza





### Esmeril eléctrico de banco 6"

- Características:
- Motor: 250W - 120V-60Hz
  - Incluye piedra de 150 x 20 x 12.7 mm
  - Potencia: 3,450 R.P.M.
  - Con protectores de plástico
  - Interruptor ON-OFF



Código	Número	Precio
14ESMERI049CH	ES-2	\$2,911.60

Unidad: 1 Pieza Máster: 1 Pieza

### Esmeril eléctrico de banco 6"

- Características:
- Motor: 375W / 120V / 60Hz / 2.8A
  - Potencia: 3,600 R.P.M.
  - Incluye piedra de 6x3/4x1/2", grano No. 36 y 60
  - Con protectores de plástico

- Incluye:
- Base de hierro fundido
  - Lámpara industrial (No incluye foco)
  - Piedras de afilado



Código	Número	Precio
14ESMERI042CH	TDS-150CL	\$3,596.00

Unidad: 1 Pieza Máster: 1 Pieza

### Esmeril eléctrico de banco 8"

- Características:
- Motor: 375W - 120V-60Hz
  - Incluye piedra de 200 x 20 x 16/32mm
  - Potencia: 3,450 R.P.M.
  - Con protectores de plástico
  - Interruptor ON-OFF



Código	Número	Precio
14ESMERI050CH	ES-3	\$2,096.12

Unidad: 1 Pieza Máster: 1 Pieza

### Esmeril eléctrico de banco 10"

- Características:
- Motor: 900W / 120V / 60Hz / 9.5A
  - Potencia: 1750 R.P.M.
  - Incluye piedra de 10x1x3/4", grano No. 36 y 60
  - Con protectores de plástico

- Incluye:
- Base de hierro fundido
  - Piedras de afilado



Código	Número	Precio
14ESMERI053CH	TDS-250H	\$7,424.00

Unidad: 1 Pieza Máster: 1 Pieza

### Esmeril manual de banco

- Características:
- Material: Metálico terminado esmaltado rojo
  - Incluye piedra



Código	Número	Para piedra (pulg)	Longitud (L) mm	Precio
14ESMERI009AM	J0-9214	4"	125	\$783.00
14ESMERI010AM	J0-9216	6"	165	\$958.16

Unidad: Caja: 1 Pieza Máster: 24 Piezas



## Piedra para esmeril

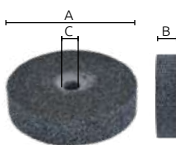

Características:  
• Material: óxido de aluminio

Código	Dureza Tipo de grano	Medida (mm)			Precio
		A	B	C	
14ESMERIO60CH	G36 grueso	75	20	10	\$64.96
14ESMERIO62CH	G36 grueso	150	20	12.7	\$185.60
14ESMERIO64CH	G36 grueso	200	20	16	\$185.60
14ESMERIO63CH	G60 fino	150	20	12.7	\$185.60
14ESMERIO65CH	G60 fino	200	20	16	\$185.60

Unidad: 1 pieza Máster: 1 pieza

## Discos de piedra para esmeril de banco



Características:  
• Para rectificar acero templado y sin templar de herramientas  
• Grano fino (60N): ideal para brocas espirales, atornilladores, cinceles, rajadores, formones.  
• Grano grueso (36P): ideal para atornilladores, cinceles, rajadores

Diámetro		Adecuada para		Discos abrasivos, corindón normal	OFERTA POR VOLUMEN
Pulg	mm				
(1) 9.84	250	DSD 250 , Ds D 9250			
(2) 9.84	250	DSD 250 , Ds D 9250			

Código	Número	Diám. x grosor x perforación	Granulación y dureza	Precio
(1) 20WDISCD027MT	630636000	250 x 40 x 51	36 P	\$2,541.56
(2) 20WDISCD028MT	630637000	250 x 40 x 51	60 N	\$2,541.56

Caja: 1 pieza Master: 25 piezas

Precios en catálogo de METABO

## Rectificador angular con punta de diamante

Características:  
• Ideal para esmeriladora  
• Base con bloque angular  
• Incluye punta de diamante  
1/4 carat 3/8 x 2"



Código	Número	Precio
14MANERA062AL	ADH-1741	\$4,062.32

Unidad: 1 pieza Master: 1 piezas

## Rectificador angular con punta de diamante

Características:  
• Ideal para uso con esmeriladoras  
• Ajustable a 7" (175 mm de altura)  
• Incluye una punta de diamante  
1/4 carat 3/8 x 3"



Código	Número	Precio
14MANERA060AL	ADH-1740	\$3,275.84

Unidad: 1 pieza Master: 1 piezas

## Diamante para rectificar piedras

Características:  
• Cuerpo cromado  
• Para todo tipo de rectificador



Código	Número	Medida del zanco		Diamante	Precio
		Pulg	mm		
14MANERA045AL	ADD-1758	7/16 x 3	11.1 x 76	1/4 kilate	\$258.68
14MANERA046AL	ADD-1759	7/16 x 3	11.1 x 76	1/3 kilate	\$435.00
14MANERA047AL	ADD-1760	7/16 x 3	11.1 x 76	1/2 kilate	\$532.44
14MANERA049AL	ADD-1767	7/16 x 3	11.1 x 76	1/3 kilate	\$373.52
14MANERA050AL	ADD-1768	7/16 x 3	11.1 x 76	1/2 kilate	\$545.20
14MANERA051AL	ADD-1769	7/16 x 3	11.1 x 76	3/4 kilate	\$818.96
14MANERA052AL	ADD-1770	7/16 x 3	11.1 x 76	1 kilate	\$1,085.76
14MANERA048AL	ADD-1766	1/2 x 3	12.7 x 76	1/4 kilate	\$270.28
14MANERA054AL	ADD-1792	1/2 x 6	12.7 x 152	1/3 kilate	\$377.00
14MANERA015SH	ADD-1791	1/2 x 6	12.7 x 152	1/4 kilate	\$278.40
14MANERA031SH	ADD-1793	1/2 x 6	12.7 x 152	1/2 kilate	\$537.08
14MANERA032SH	ADD-1794	1/2 x 6	12.7 x 152	3/4 kilate	\$590.44
14MANERA033SH	ADD-1795	1/2 x 6	12.7 x 152	1 kilate	\$642.64

Unidad: 1 pieza Master: 10 piezas

## Rectificador de carretilla

Características:  
• Herramienta ideal para  
rectificar piedra de esmeril



Código	Número	Diámetro piedra		Precio
		Pulg	mm	
14MANERA010SH	0	20	508	\$359.60
14MANERA011SH	1	30	762	\$422.24

Unidad: 1 pieza Master: 10 piezas

### CARRETILLA DE REPUESTO

Código	Número	Para rectificador	Precio
14MANERA012SH	S/N	No. 0	\$81.20
14MANERA058AL	AWD-0977	No. 1	\$126.44
14MANERA059AL	AWD-0993	No. 2	\$145.00

Unidad: 1 pieza Master: 10 piezas

### Cepillo de alambre

- Características:
- Alambre de acero
  - Recomendado para desprendimiento de óxido y soldadura

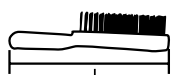

MANGO DE MADERA

Código	Número	(L)	Hilera de pinceles	Precio
14CEPILL072SH	H10013	300 mm	3 X 15	\$23.20
14CEPILL072SI	H10014		4 X 16	\$25.52
14CEPILL072SJ	H10015	285 mm	5 X 15	\$40.60
14CEPILL072SK	H10016		5 X 15	\$46.40

Unidad: 1 Pieza Máster: 100 Piezas

### Cepillo de alambre

- Características:
- Alambre latonado ondulado
  - Hilera de pinceles: 3 x 23
  - Calibre alambre: 0.15 mm

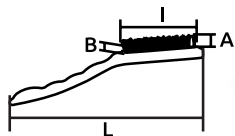

MANGO DE PLASTICO

Código	Número	(L)	(I)	(A)	(B)	Precio
14CEPILL164CH	H2042	220	87	15	15	\$32.48

Unidad: 1 Pieza Máster: 100 Piezas

### Cepillo de alambre

- Características:
- Alambre latonado ondulado
  - Hilera de pinceles: 3 x 13
  - Calibre alambre: 0.15 mm

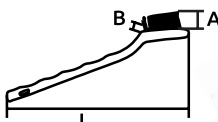

MANGO DE PLASTICO

Código	Número	(L)	(I)	(A)	(B)	Precio
14CEPILL163CH	H2032	170	32	14	9	\$69.60

Unidad: 1 Pieza Máster: 100 Piezas

### Cepillo de alambre

- Características:
- Alambre latonado ondulado
  - Calibre alambre: 0.30mm
  - Ideal para trabajos sobre metales no ferrosos y empleos antichispa
  - Mayor presión y facilita el acceso a ranuras
  - La punta metálica se utiliza como martillo para remover cascarrillas ligeras



MANGO DE PLASTICO

MANGO ERGONOMICO

Código	Número	Acabado	(L)	(I)	Precio
14CEPILL106CH	462091-3008	Latonado	265	140	\$41.76
14CEPILL107CH	B7041	Acero inoxidable			\$46.40

Unidad: 1 Pieza Máster: 16 Piezas

### Cepillo circular de alambre

- Características:
- Alambre galvanizado
  - Puede ser usado en metal, manera, aluminio y superficies plásticas
  - Para remover pintura, corrosión y para dar terminado a una superficie

Código	Modelo	Medidas mm			Precio
		(D)	(I)	(L)	
14CEPILL151CH	E202213	13	25	160	\$41.76
14CEPILL152CH	E203216	16	29		\$40.60
14CEPILL153CH	E204219	19	25		\$40.60
14CEPILL154CH	E205222	21	25		\$41.76
14CEPILL155CH	E206226	26	29		\$46.40
14CEPILL156CH	E207228	28	25		\$47.56

Unidad: 1 Pieza Máster: 300 Piezas

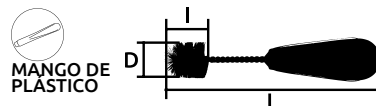

MANGO DE PLASTICO

### Cardas de alambre

- Características:
- Material: Alambre galvanizado
  - Calibre de alambre 0.30mm

- INCLUYE (090CH):
- 4 adaptadores de plástico en pares: 12.5mm
- INCLUYE (091, 092, 093CH):
- 10 adaptadores de plástico en pares: 1/2", 5/8", 3/4", 7/8", 1", 16mm

Código	Número	Medida (mm)			RPM MAX	Precio
		A	B	C		
14CEPILL090CH	B30131002517	100	17	25	6000	\$107.88
14CEPILL091CH	B30231503029	150	29	30	6500	\$155.44
14CEPILL092CH	B30532003042	200	42	30	4500	\$234.32
14CEPILL093CH	B30632505047	250	47	50	3750	\$392.08

Unidad: 1 Pieza Máster: 1 Pieza



093CH

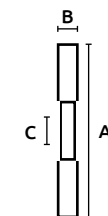

PARA ESMERIL ELÉCTRICO

### Cepillo de copa

- Características:
- Alambre galvanizado ondulado
  - Calibre alambre: 0.30 mm
  - Puede ser usado en: metal, madera aluminio y superficies plásticas
  - Para remover pintura, corrosión y para darle terminado a la superficie



PARA ESMERIL ELÉCTRICO

Código	Número	(D)		(d) mm	Rosca (R)	(L) mm	R.P.M Max.	Máster	Precio
		pulg.	mm						
14CEPILL080CH	B107175142	2.15/16	75	16	14 x 2mm	22	12500	80 Piezas	\$71.92
14CEPILL081CH	B1081755/811	2.15/16	75	22.2	5/8" - 11 UNC	27	12500	80 Piezas	\$71.92
14CEPILL083CH	B11211005/811	3.15/16	100	22.2	5/8" - 11 UNC	29		20 Piezas	\$104.40
14CEPILL082CH	B111100142	4	100		14 x 2mm	29		24 Piezas	\$98.60
14CEPILL084CH	B1131125142	4.3/4	120		14 x 2mm	33		24 Piezas	\$121.80
14CEPILL085CH	613065-3838	4.3/4	120		5/8" - 11 UNC	33	8500	18 Piezas	\$163.56
14CEPILL087CH	B11711505/811	5.15/16	150	22.2	5/8" - 11 UNC	35		24 Piezas	\$155.44
14CEPILL086CH	B1151150142	6	150		14 x 2mm	33		24 Piezas	\$169.36

Unidad: Caja 1 pieza

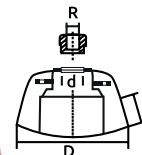

## Cepillo de copa

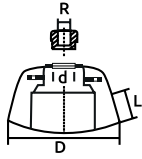

Características:

- Alambre galvanizado ondulado • Calibra alambre: 0.50mm
- Puede ser usado en metal, madera, aluminio y superficies plásticas
- Para remover pintura, corrosión y para darle terminado a la superficie

PARA ESMERIL ELÉCTRICO



Código	Número	pulg (D)	mm (d)	Rosca (R)	(L) mm	RPM MAX	Máster	Precio
14CEPILL138CH	A103165142	2.9/16	65	16	14 x 2 mm	20	15500	80 piezas \$78.88
14CEPILL139CH	A107175142	2.15/16	75	22.2	14 x 2 mm	20	12500	60 piezas \$78.88
14CEPILL140CH	A1081755/811	2.15/16	75	22.2	5/8" - 11 UNC	20	12500	60 piezas \$92.80
14CEPILL141CH	A1151100142	3.15/16	100	22.2	14 x 2 mm	20	8500	50 piezas \$117.16
14CEPILL142CH	A11611005/811	3.15/16	100	22.2	5/8" - 11 UNC	20	8500	50 piezas \$172.84
14CEPILL143CH	A1191125142	4.15/16	125	22.2	14 x 2 mm	25	6500	40 piezas \$271.44
14CEPILL144CH	A12011255/811	4.15/16	125	22.2	5/8" - 11 UNC	25	6500	40 piezas \$288.84
14CEPILL146CH	A12411505/811	5.15/16	150	22.2	5/8" - 11 UNC	23	6500	24 piezas \$325.96

Unidad: 1 Pieza

## Cepillo tipo rodillo

Características:

- Material: Acero latonado
- Velocidad máxima: 6,000 RPM.
- Con doble chavetero.

Para limpieza y acabado de superficies metálicas, así como remoción de cualquier adherencia



PARA ESMERIL ELÉCTRICO



Código	Diámetro (A)	Espesor (B)	Diámetro1 (C)	Precio
14CEPILL168CH	100 mm	70 mm	19.1 mm	\$---

Unidad: 1 Juego con 5 piezas Máster: 1 Juego

## Brida y tuerca para esmeriladora

Características:

- Cuerda estándar



PARA ESMERIL ELÉCTRICO



Código	Medidas	Adaptable	Precio
14ADAPTA007SM	5/8	Para esmeriladora 4 1/2" de disco	\$107.53
14ADAPTA010SM	9/16	Para máquinas europeas tipo BOSCH o METABO	\$93.96

Unidad: 1 juego

## Llave para esmeriladora

Características:

- Económica, versátil y segura
- Material: alambre 10 - 10 B.C.
- Terminado galvanizado
- Puntas moleteadas para mejor agarre
- Llave universal para adaptadores de disco en máquinas esmeriladoras grandes de 7" y 9"



PARA ESMERIL ELÉCTRICO



Código	Para esmeriladoras	Precio
14LLAVEH001SM	Mini esmeriladora	\$23.08
14LLAVEH002SM	7" - 9"	\$39.15

Unidad: 1 pieza Máster: 6 piezas

## Sierra con adaptador

Características:

- Sierra con 72 dientes
- Velocidad máxima: 13,000 RPM.



PARA TALADRO ELÉCTRICO



Ideal para madera

Código	Número	Diámetro (A)	Espesor	Precio
14ADAPTA022CH	9510006001	4" (109mm)	1.16 mm	\$128.76

Unidad: 1 Juego con 5 piezas Máster: 1 Juego

## Disco de desbaste con adaptador

Características:

- Velocidad máxima: 14,000RPM

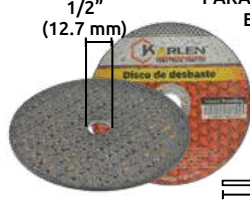

PARA TALADRO ELÉCTRICO

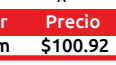

Código	Número	Diámetro (A)	Espesor	Precio
14ADAPTA024CH	9510006003	4" 98.8 mm	2.94 mm	\$100.92

Unidad: 1 Juego con 5 piezas Máster: 1 Juego

## Cardas de alambre con adaptador

Características:

- Cepillo con alambre rizado
- Para limar metal
- Velocidad máxima: 4500 RPM

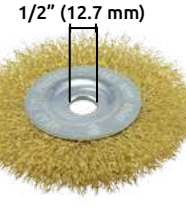

PARA TALADRO ELÉCTRICO

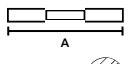

Ideal para limar metal

Código	Número	Diámetro (A)	Precio
14ADAPTA023CH	9510006002	4" 100 mm	\$125.28

Unidad: 1 Juego con 5 piezas Máster: 1 Juego

## Juego de cardas con adaptador

Características:

- Alambre rizado
- Medidas:
  - 1 cepillo de 75mmx1/4";
  - 1 cepillo de 63mmx1/4";
  - 1 cepillo de 50mmx1/4";
  - 1 cepillo de 40mmx1/4";
  - 1 cepillo de 25mmx1/4";
  - 3 árboles con zanco de 1/4"



PARA TALADRO ELÉCTRICO



Código	Número	Precio
14CEPILL166CH	D1001	\$84.68

Unidad: 1 Juego (5 Piezas) Máster: 1 Juego

## Adaptador para herramienta eléctrica

Características:

- Terminado galvanizado
- Para herramienta de desbaste de 1/2" (12.7 mm)



Código	Número	Precio
14ADAPTA025CH	2006009	\$55.68

Unidad: 1 Juego con 4 piezas Máster: 1 Juego

### Carda con zanco

- Características:
- Material: Alambre latonado ondulado
  - Calibre de alambre 0.50mm
  - 10 adaptadores de plástico en pares.
  - Zanco: 1/4" (6.3 mm)



**KARLEN**  
PARA TALADRO ELÉCTRICO

Código	Número	(D)	(A)	RPM MAX	Precio
14CEPILL094CH	B60235067	50	7	4500	\$19.72
14CEPILL095CH	B604375610	75	10	4500	\$30.16
14CEPILL096CH	B6051100612	100	12	4500	\$37.12

Unidad: 1 Pieza Máster: 1 Pieza

### Carda con zanco

- Características:
- Material: Alambre latonado ondulado
  - Calibre de alambre 0.30mm
  - Zanco: 1/4" (6.3 mm)



**KARLEN**  
PARA TALADRO ELÉCTRICO

Código	Número	(A)	(B)	RPM MAX	Precio
14CEPILL147CH	B5012506	50	6	4500	\$25.52
14CEPILL148CH	B5032756	75	6	4500	\$40.60

Unidad: 1 Pieza Máster: 1 Pieza

### Cepillo de brocha con zanco

- Características:
- Alambre latonado ondulado
  - Zanco: 1/4" (6.3 mm)
  - R.P.M. Max: 4500



**KARLEN**  
PARA TALADRO ELÉCTRICO



Código	Número	Diámetro	Precio
14CEPILL099CH	G1022242225	24	\$32.48

Unidad: 1 Pieza

### Cepillo de copa con zanco

- Características:
- Alambre latonado ondulado
  - Zanco: 1/4" (6.3 mm)
  - R.P.M. Max: 4500

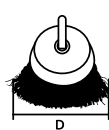

**KARLEN**  
PARA TALADRO ELÉCTRICO



Código	Número	Diámetro	Precio
14CEPILL097CH	B4002506	50	\$32.48
14CEPILL098CH	B4022756	75	\$60.32

Unidad: 1 Pieza

### Juego de cepillos con zanco

- Características:
- Alambre latonado ondulado
  - Zanco: 1/4" (6.3 mm)
  - R.P.M. Max: 4500



**KARLEN**  
PARA TALADRO ELÉCTRICO



OFERTA  
POR VOLUMEN

Código	Número	MAX. RPM	Precio
14CEPILL103CH	D1002	4500	\$83.52

Unidad: 1 Juego (3 piezas) Máster: 1 Juego

### Juego de cepillos con zanco

- Características:
- Alambre rizado
  - Incluye un cepillo tipo copita
  - Medidas:  
1 cepillo de 75mmx1/4";  
1 cepillo de 63mmx1/4";  
2 cepillo de 50mmx1/4";  
1 cepillo de 40mmx1/4";  
1 cepillo tipo copita de 50mmx 1/4"



PARA TALADRO ELÉCTRICO



Código	Número	Precio
14CEPILL167CH	D1004	\$114.84

Unidad: 1 Juego (6 Piezas) Máster: 1 Juego

### Cepillo de nylon tipo abanico

- Características:
- Cerdas de nylon ondulado
  - Zanco: 1/4" (6.3 mm)



PARA TALADRO ELÉCTRICO

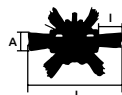

Código	Número	MAX. RPM	Medidas mm (L) (I) (A)	Precio
14CEPILL162CH	C7011100	4500	100 30 18	\$300.44

Unidad: 1 pieza Máster: 1 pieza

### Disco de lija tipo abanico

- Características:
- Zanco: 1/4" (6.3 mm)
  - Hojas plegables



**KARLEN**

Código	Modelo	Medidas (mm) D x L	Grano	Precio
14ESMERIO11CH	G-80 SDY171	80 40	80	\$161.24
14ESMERIO08CH	G-120 SDY171	20 20	120	\$48.72
14ESMERIO12CH	G-120	25 25	120	\$29.00
14ESMERIO13CH	G-120	40 40	120	\$60.32
14ESMERIO14CH	G-120	50 25	120	\$54.52
14ESMERIO07CH	G-150 SDY171	60 40	150	\$103.24

Unidad: 1 pieza Máster: 10 piezas

## CONTAMOS CON ESMERIL DE BANCO



SECCIÓN DE JOYERO



## Lijadora de madera 2 en 1



PROFESIONAL

LIJADORA DE BANDA

LIJADORA DE DISCO

Características generales:

- Velocidad del motor: 3,590RPM
- Motor 120V-60Hz, 3.5A
- Motor de alambre de cobre
- Base de hierro fundido para mayor estabilidad que evita el movimiento durante el funcionamiento
- Incluye mecanismo de seguimiento y tensión de liberación rápida
- Se utiliza para desbarbado, biselar y lijado de madera, plástico y metal

Características de la banda de lijado:

- Medida: 2x42"
- Grano #80
- Inclinación de la banda ajustable: 0 a 60°
- Velocidad de banda: 22m/s

Características del disco de lijado:

- Medida: 6"
- Grano #80
- Inclinación de la mesa ajustable: 0 a 45°



Código	Número	Medida mm	Precio
14ESMERIO66CH	BD2601	150	\$7,830.00

Unidad: 1 Pieza Máster: 1 Pieza

## Disco para lijar sin perforación



Características:

- Material: óxido de aluminio
- Para esmeriladora
- Sin perforaciones
- Color rojo
- Respaldo: Papel P100
- Fijación: Adhesivo

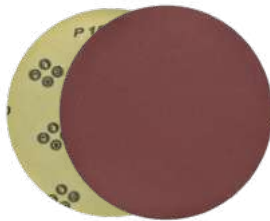

Ideal para metal y madera



Código	Número	Medidas pulg mm	Precio
14DISCOS084CH	G100	6 152	\$379.32
14DISCOS085CH	G80	6 152	\$392.08

Unidad: 50 piezas Máster: 1 Caja

## Disco para lijar con perforación



Características:

- Material: óxido de aluminio
- Para esmeriladora
- Con 8 perforaciones
- Respaldo tela: Papel P120

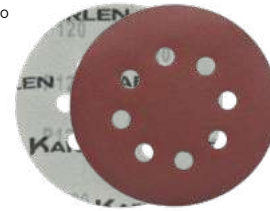

Ideal para metal y madera



Código	Grano	Medidas	Color	Fijación	Precio
14DISCOS060CH	G120	5" (127mm)	Rojo	Velcro	\$255.20
14DISCOS061CH	G100				\$243.60
14DISCOS062CH	G80				\$266.80
14DISCOS063CH	G60				\$278.40
14DISCOS064CH	G40				\$290.00

Unidad: 50 piezas Máster: 1 Caja

## Banda de lija



Características:

- Material: Óxido de aluminio color rojo
- Respaldo tela: Tela de algodón P100
- Respaldo lavable
- Para máquinas lijadoras verticales



Ideal para metal y madera

Código	Medidas (mm)	Grano	Precio
14LIJA--024CH	75 x 533	G80	\$169.36
14LIJA--025CH	75 x 533	G60	\$169.36
14LIJA--026CH	75 x 533	G50	\$169.36
14LIJA--027CH	75 x 533	G40	\$169.36
14LIJA--028CH	75 x 533	G36	\$169.36
14LIJA--031CH	75 x 457	G60	\$169.36
14LIJA--032CH	75 x 457	G50	\$169.36
14LIJA--033CH	75 x 457	G40	\$169.36
14LIJA--034CH	75 x 457	G36	\$169.36

Unidad: 1 paquete con 10 piezas Máster: 1 paquete

## Lija de agua para metal



Características:

- Material: carburo de silicio
- Para acabado seco y húmedo
- Respaldo: Papel impermeable
- Color negro



Ideal para plástico, metal y vidrio



Código	Grano	Respaldo	Medidas (mm)	Precio
14LIJA--010CH	G100	"C"	230 x 280 mm	\$357.28
14LIJA--012CH	G60	"C"		\$357.28

Unidad: 1 paquete con 50 piezas Máster: 1 paquete

## Lija de tela para madera y metal



Características:

- Material: tela con óxido de aluminio
- Respaldo: tela flexible
- Color negro

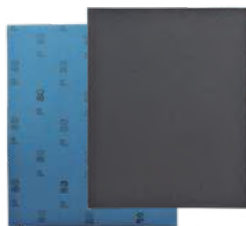

Ideal para madera, plástico y metal



Código	Grano	Respaldo	Medidas (mm)	Precio
14LIJA--015CH	G80	"A"	230 x 280 mm	\$417.60
14LIJA--016CH	G60	"A"		\$417.60
14LIJA--017CH	G50	"A"		\$417.60

Unidad: 1 paquete con 50 piezas Máster: 1 paquete

## Lija de tela para madera y metal



Características:

- Material: papel óxido de aluminio
- Respaldo: papel color negro

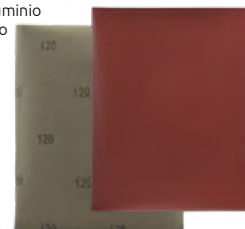

Ideal para madera, plástico y yeso



Código	Grano	Respaldo	Medidas (mm)	Precio
14LIJA--018CH	G120	"C"	230 x 280 mm	\$286.52
14LIJA--019CH	G100	"C"		\$286.52
14LIJA--020CH	G80	"D"		\$286.52
14LIJA--021CH	G60	"D"		\$286.52

Unidad: 1 paquete con 50 piezas Máster: 1 paquete

## Respaldo para disco

- Características:
- Material del cojín: EVA
  - Con velcro



Código	Diámetro Pulg	Diámetro mm	Rosca	Respaldo	Precio
14SOPORT005CH	5	127	5/8-11	12 000	\$90.48
14SOPORT006CH	5	127	M14-2	12 000	\$90.48
N 14SOPORT036CH	6	152	5/8-11	---	\$-----
14SOPORT007CH	7	178	5/8-11	3 500	\$180.96
14SOPORT008CH	7	178	M14-2	3 500	\$194.88

Unidad: 1 pieza Máster: 50 piezas

## Respaldo para disco

- Características:
- Material: cuerpo de poliuretano
  - Cuerda macho: 5/16-24
  - Con velcro
  - Con 6 perforaciones
  - Para máquinas orbitales y esmeriles



Código	Diámetro pulg	Diámetro mm	RPM	Máster	Precio
14SOPORT011CH	5	127	12 000	100 Piezas	\$163.56
14SOPORT012CH	6	152	10 000	40 Piezas	\$169.36

Unidad: 1 pieza

## Respaldo para disco

- Características:
- Material: cuerpo de poliuretano adherido con PSA
  - Cuerda macho: 5/16-24
  - Para disco de lija con adhesivo que se pegan a esta base
  - Con 8 perforaciones
  - Para máquinas orbitales y esmeriles



Código	Diámetro pulg	Diámetro mm	RPM	Máster	Precio
14SOPORT017CH	5	125	12 000	50 Piezas	\$190.24

Unidad: 1 pieza

## Respaldo para disco

- Características:
- Material: cuerpo de poliuretano adherido con PSA
  - Cuerda macho: 5/16-24
  - Para disco de lija con adhesivo que se pegan a esta base
  - Con 8 perforaciones en respaldo y 6 perforaciones en frente
  - Para máquinas orbitales y esmeriles



Código	Diámetro pulg	Diámetro mm	RPM	Máster	Precio
14SOPORT018CH	6	152	10 000	40 Piezas	\$182.12

Unidad: 1 pieza

## Respaldo para disco

- Características:
- Material: cuerpo de poliuretano adherido con PSA
  - Cuerda macho: 5/16-24
  - Con 6 perforaciones
  - Para disco de lija con adhesivo que se pegan a esta base
  - Para máquinas orbitales y esmeriles



Código	Diámetro pulg	Diámetro mm	RPM	Máster	Precio
14SOPORT009CH	5	127	12 000	50 Piezas	\$129.92
14SOPORT010CH	6	152	10 000	100 Piezas	\$183.28

Unidad: 1 pieza

## Respaldo para disco

- Características:
- Material: cuerpo de poliuretano
  - Cuerda macho: 5/16-24
  - Con velcro
  - Para máquinas orbitales y esmeriles
  - Con 8 perforaciones
  - \* Para máquinas MAKITA



Código	Diámetro pulg	Diámetro mm	RPM	Máster	Precio
14SOPORT019CH	5	127	12 000	40 Piezas	\$150.80
14SOPORT028CH*	5	127	12 000	40 Piezas	\$150.80

Unidad: 1 pieza

## Respaldo para disco

- Características:
- Material: cuerpo de poliuretano
  - Cuerda macho: 5/16-24
  - Con velcro
  - Sin perforaciones
  - Para máquinas orbitales y esmeriles



Código	Diámetro pulg	Diámetro mm	RPM	Precio
14SOPORT026CH	5	125	12 000	\$155.44
14SOPORT027CH	6	127	10 000	\$169.36

Unidad: 1 pieza Máster: 6 piezas

## Respaldo para disco

- Características:
- Material: cuerpo de poliuretano
  - Cuerda macho: 5/16-24
  - Sin perforaciones
  - Para disco de lija con adhesivo que se pegan a esta base
  - Para máquinas orbitales y esmeriles



Código	Diámetro pulg	Diámetro mm	RPM	Precio
14SOPORT025CH	5	125	12 000	\$163.56
14SOPORT034CH	5	125	13 000	\$183.28
14SOPORT035CH	6	127	13 000	\$150.80

Unidad: 1 pieza Máster: 6 piezas



### Respaldo para disco

- Características:
- Material: hule
  - Tuerca de 5/8"
  - Adaptable a Makita, Dewalt



Código	Diámetro pulg mm	Peso (g)	Precio
14PULIDO018SM	5" - 127 mm	210	\$31.32
14PULIDO019SM	9" - 228 mm	390	\$102.08

Unidad: 1 pieza Master: 1 pieza

### Disco de láminas para pulir

- Características:
- Material: Fieltro T27
  - Forma: C
  - Ideal para pulir plásticos, piedra, vidrio, acero inoxidable, aluminio y otros materiales
  - Para usarse con pasta o compuesto para pulir
  - Diseñados para trabajar en superficies irregulares o contorneadas



Código	Número	Medida mm	Precio
14DISCOS099CH	TRJ 1688 1106	125	\$84.68

Unidad: 1 pieza Master: 100 piezas

### Bonete de pulido

- Características:
- Material: Lana de cordero
  - Diseñado para limpiar el polvo y pulir el coche
  - Lavable y reutilizable
  - La almohadilla de pulido puede adaptarse bien a superficie irregular



Código	Número	Medida mm	Precio
14PULIDO014CH	TRJ22-16881880	125	\$88.16

Unidad: 1 pieza Máster: 100 piezas

### Borla de lana para pulidora No.5

- Características:
- Material: 100% lana natural de alta calidad con jareta
  - Para pulir con corte mas agresivo
  - Ideal para montar en respaldo de hule



Código	Diámetro	Peso (g)	Precio
14PULIDO016SM	5" - 127 mm	125	\$44.54

Unidad: 1 pieza Máster: 100 piezas

### Adaptador metálico para pulidora M14 a 5/8

- Características:
- Material: metal tropicalizado
  - Cuerda de 5/8
  - Ideal para máquinas con vástago 14 mm



Código	Medidas (mm)			Peso (g)	Precio
	Largo	Ancho	Alto		
14ADAPTA028SM	35	20	20	5	\$57.48

Unidad: 1 pieza Máster: 12 piezas

### Disco de láminas para pulir

- Características:
- Material: Fieltro T27
  - Forma: A
  - Ideal para pulir plásticos, piedra, vidrio, acero, acero inoxidable, aluminio y otros materiales
  - Para usarse con pasta o compuestos para pulir
  - Diseñados para trabajar en superficies irregulares o contorneadas



Código	Número	Medida mm	Precio
14DISCOS098CH	TRJ22-1688 1087	115	\$93.96

Unidad: 1 pieza Máster: 100 piezas

### Disco de pulido

- Características:
- Material: Algodón
  - Diseñado para pulir acero inoxidable, plata, aleación de zinc y algún material suave

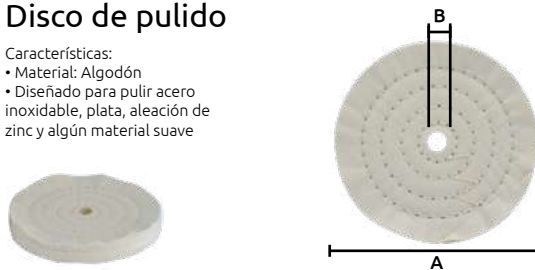

Código	Número	A	B	Precio
14PULIDO013CH	TRJ22-1688 1858	125mm	12.55mm	\$113.68

Unidad: 1 pieza Máster: 100 piezas

### Bonete de pulido

- Características:
- Material: Lana de cordero
  - Con adhesivo tipo velcro
  - Es ideal para quitar marcas de remolino y arañazos y oxidación de superficies
  - Se adapta a la mayoría de las pulidoras
  - Lavable y duradera



Código	Número	Medida mm	Precio
14PULIDO015CH	TRJ22-16881885	125	\$88.16

Unidad: 1 pieza Máster: 100 piezas

### Borla de lana para pulidora No.7

- Características:
- Material: 100% lana natural de alta calidad con jareta
  - Para pulir con corte mas agresivo
  - Ideal para montar en respaldo de hule



Código	Diámetro	Peso (g)	Precio
14PULIDO017SM	7" - 178 mm	38	\$116.64

Unidad: 1 pieza Máster: 100 piezas

### Adaptador para saco dremel

- Características:
- Para sierra disco dremel No. 8013
  - Para sierra disco dremel No. 8014



Código	Grano	Precio
14SIERRA092DM	8013	\$3.48
14SIERRA093DM	8014	\$15.08

Unidad: 1 pieza Máster: 1 pieza



# 11 SOLDADURA

## Careta termoplástica para soldar con cristal

Características:

- Careta de concha curva.
- Doble cristal obscuro y claro
- Medidas de lente: 42 x 97 mm.
- Ventana movable.
- Suspensión ajustable.



Código	Número	Precio
14SEGURI030CH	HZM-P01	\$153.12

Unidad: 1 pieza. Master: 34 piezas



## Careta termoplástica "Automática"

Características:

- Material exterior: ABS.
- Lentes plástico interior: 90 x 40 mm.
- Medida exterior: 115 x 133 mm.
- Lente claro: DIN 4.
- Lente oscuro: DIN 9-13.
- Suspensión ajustable.
- Visión clara.
- Sensor solar de energía.
- Vida útil: 300 hrs.
- Tiempo de reacción: 0/5000 seg. (temperatura ambiente).
- Tiempo de demora:
  - \* velocidad alta: 0/5000 seg.
  - \* velocidad lenta: 1/5000 seg.
- Temperatura de trabajo: -5 °C (23 °F) - + 55 °C (131 °F).
- Rango UV: 313 nm ≤ 0.00006% 365nm ≤ 0.000061%
- Rango IR: 780 ~ 1300nm ≤ 0.003% 1300 ~ 2000 nm ≤ 0.0094%
- Baterías: usa 2 baterías "AAA" en panel solar no incluidas.

Código	Número	Precio
14SEGURI033CH	HM-2-PA11-2	\$1,927.92

Unidad: 1 pieza. Master: 4 piezas





### Soporte para careta termoplástica

- Características:
- Soporte de plástico ajustable.
  - Para careta automática.



Código	Número	Precio
14SEGURIO34CH	HZM-G01	\$112.52

Unidad: 1 pieza. Master: 100 piezas.

### Gafas para soldador

- Características:
- Material: Policarbonato
  - Protección UV400
  - Lente oscuro: DIN 7
  - Anti-empañante
  - Resiste rayones
  - Lentes color negro
  - Terminales color gris/azul
  - Peso: 33g



Código	Número	Precio
14SEGURIO327CH	ZFB-3A	\$59.16

Unidad: 1 pieza. Master: ---

### Gafa para soldador

- Características:
- Estructura de PVC.
  - Doble lente claro y oscuro.
  - Diámetro: 47mm.
  - Protección contra rayos de soldadura.
  - Soporte ajustable



Código	Número	Precio
14SEGURIO25CH	SG-030A (HJ006)	\$35.38

Unidad: 1 pieza. Master: 100 piezas.

### Gafa para soldador

- Características:
- Estructura de PVC.
  - Carátula abatible contra rayos de soldadura.
  - Medida del lente de la carátula 50 x 108 mm.
  - Soporte ajustable

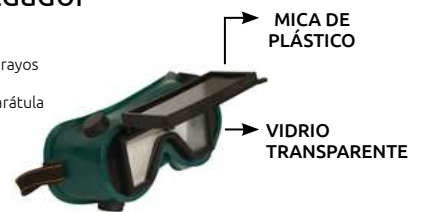

Código	Número	Precio
14SEGURIO28CH	SR16011	\$35.38

Unidad: Blister: 1 pieza. Master: 100 piezas.

NOVIEMBRE 2024



## Vidrio para gafas de soldador

Código	Número	Medidas (mm)		Espesor	Color	Precio
		(L)				
14VIDRIO030CH	SR15005 5					\$7.08
14VIDRIO031CH	SR15005 6	50 mm		2.0 mm	Obscuro	\$8.93
14VIDRIO033CH	SR15005 8					\$8.35

Unidad: 1 par. Master: 100 pares.

Código	Número	Medidas (mm)		Espesor	Color	Precio
		(L)				
14VIDRIO032CH	SR15207	50 mm		2.0 mm	Claro Transparente	\$4.52

Unidad: 1 par. Master: 100 pares.

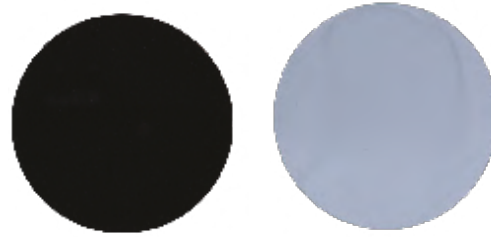

Obscuro

Claro Transparente



## Vidrio de protección para soldador

Características:  
• Biselado

Código	Número	Medidas (mm)		Espesor	Color	Precio
		(L)	(A)			
14VIDRIO020CH	8 SR15101					\$8.47
14VIDRIO021CH	9 SR15101					\$8.47
14VIDRIO022CH	10 SR15101					\$8.70
14VIDRIO023CH	11 SR15101	108	50	3.0 mm	Obscuro	\$8.70
14VIDRIO024CH	12 SR15101					\$8.70
14VIDRIO025CH	13 SR15101					\$8.70
14VIDRIO026CH	14 SR15101					\$8.70

Unidad: 1 pieza. Master: 100 piezas.

Características:  
• Biselado

Código	Número	Medidas (mm)		Espesor	Color	Precio
		(L)	(A)			
14VIDRIO027CH	SR15201	108	50	2.0 mm	Claro transparente	\$3.60
*14VIDRIO045CH	SR15205	114	133			\$16.01

Unidad: 1 pieza. Master: 100 piezas.

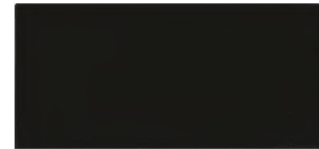

Obscuro



Claro Transparente

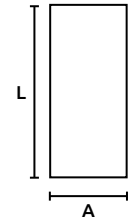

## Mica para careta de policarbonato

Características: • Biselado

Código	Número	Medidas (mm)		Espesor	Color	Precio
		(L)	(A)			
14VIDRIO039CH	10	108	50	2.0 mm	Obscuros	\$6.38
14VIDRIO040CH	12					\$6.38
14VIDRIO041CH	14					\$11.48
*14VIDRIO051CH	-			1.5 mm	Claro transparente	\$11.72
14VIDRIO043CH	SR15502			2.0 mm	Claro transparente	\$38.28
14VIDRIO046CH	10 SR15402	133	114	2.0 mm	Obscuros	\$118.32
14VIDRIO047CH	12					\$118.32
14VIDRIO048CH	13					\$118.32

Unidad: 1 pieza. Master: 100 piezas. \*Master: 200 piezas.

Características: • Biselado Color: Claro transparente

Código	Número	Medidas (mm)		Espesor	Uso	Precio
		(L)	(A)			
14VIDRIO053CH	SR15505	93	42.5	1.0 mm	Interior	\$12.76
14VIDRIO054CH	SR15506	132	113	1.0 mm	Exterior	\$37.12
*14VIDRIO052CH	-	106.3	49	1.0 mm	Interior	\$22.39
14VIDRIO050CH	-	113	84		Exterior	\$11.72

Unidad: 1 pieza. Master: 100 piezas. \*Master: 200 piezas.



Obscuro



Claro Transparente

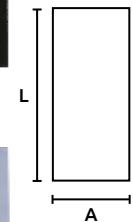

## Guante de piel de bovino

Características:  
• Guante de carnaza para soldar.  
• **Totalmente ribeteado cosido con hilo kevlar.**  
• Insumos:  
- Exterior: 100% piel bovino.  
- Interior: 100% algodón.  
• Color rojo.  
• Reforzados en las palmas.  
• Longitud: 14" (355 mm).  
• El color puede variar



TRABAJO PESADO

Código	Número	Talla	Precio
14GUANTE103CH	WC106/R	Largo	\$198.36

Unidad: 1 par. Master: 12 pares.

## Guante de piel de bovino

Características:  
• Guante de carnaza para soldar.  
• Insumos:  
- Exterior: 100% piel bovino.  
- Interior: 100% algodón.  
• Color negro.  
• Totalmente ribeteado.  
• Longitud: 14" (355 mm).  
• Protección ideal para soldadores.



TRABAJO PESADO

Código	Número	Talla	Precio
14GUANTE104CH	WC003/BLK	Largo	\$156.60

Unidad: 1 par. Master: 12 pares.



## Guante de piel

- Características:
- Guantes de carnaza para soldador.
  - Insumo: 100% de res.
  - Puño duro.



OFERTA  
POR VOLUMEN

Código	Talla	Precio
14GUANTE002SM	Largos	\$87.46

Unidad: 1 par. Master: 25 pares.

## Soldadura en tubo

- Características:
- Soldadura: 60/40.
  - Calibre: .039" (1" mm)
  - Longitud: 2.7 m
  - En tubo de plástico.



Código	Número	Precio
14SOLDAD018SM	15-1064	\$57.77

Unidad: 1 pieza. Master: 10 piezas.

## Cautín tipo lápiz



- Características:
- Potencia: 30W.
  - Tensión nominal: 127V~ 60Hz.
- Accesorios:
- 20g de pasta para soldar.
  - 18 g de soldadura, calibre 1mm.
  - 1 punta plana de repuesto.

OFERTA ESPECIAL  
NOM



Código	Número	Precio
14CAUTIN001CH	SJ-112	No incluye accesorios \$142.68
14CAUTIN002CH		Incluye accesorios \$184.44

Unidad: 1 juego. Master: 6 juegos.

## Bote de soldadura

- Características:
- Soldadura de estaño: sólida 50/50. (50% estaño / 50% plomo)
  - Temperatura de fusión sólida 183°C/ Líquida 227°
  - Presión máxima de trabajo agua 1kg/cm<sup>2</sup> / vapor 0.5 kg/cm<sup>2</sup>
  - Bote color amarillo
  - Marca LUZEL PREMIUM



OFERTA  
POR VOLUMEN

Código	Número	Precio
14SOLDAD073SM	SOL.50/50	\$2,247.62

Unidad: 1 bote con 23 pieza de 1m c/u. Master: 50 botes.

## Soldadura de media/media

- Características:
- Calibre: 3 mm.
  - Especial para tubo y conexión de cobre tipo "M".
  - Penetra al instante.
  - Más económico.
  - Punto de fusión: 255 °C.



OFERTA  
POR VOLUMEN

Código	Contenido	Tipo de soldadura	Precio
14SOLDAD064SM	454g	media/media	\$412.96
14SOLDAD065SM	227g	(38% estaño / 62% plomo)	\$209.96
14SOLDAD062SM	454 g	sólida 50/50.	\$510.40
14SOLDAD063SM	227g	(50% estaño / 50% plomo)	\$259.84

Unidad: 1 pieza. Master: 50 piezas.

## Soldadura de microalambre

- Características:
- De acero al carbón con manganeso y silicio, cubierto de cobre que previene la oxidación y facilita la transferencia de material.
  - Recomendaciones para soldadura sólida y tubular calibre 1.2 mm: Se recomienda para perfil de 1/4 (láminas calibre 14 con gruesos desde 1/2" a 2"), también para cuadrado de 4x4 de 1/4".
  - Procesos MIG/MAG para aceros al carbón y construcción en general.



Código	Clasificación	Calibre (mm)	Peso lbs / kg	Precio
14SOLDAD055CH	AWS A 5.18 ER70S-6	0.9	10 / 4.53	\$459.36

Unidad: 1 pieza. Master: 20 piezas.

## Soldadura de microalambre

- Características:
- Para en aplicaciones como en la soldadura estructural de aceros al carbón, acero de aleación baja, aceros inoxidables y aplicaciones en revestimientos protector contra desgastes, entre otras.
  - TUBULAR (FLUX CORED ARC WELDING-FCAW) (No necesita protección de gas Co<sub>2</sub> porque contiene el fundente que lo protege de las impurezas del medio ambiente).



Código	Clasificación	Calibre (mm)	Peso lbs / kg	Precio
14SOLDAD057CH		0.9	2 / 0.906	\$290.00
14SOLDAD060CH	E71T-1	1.2	10 / 4.53	\$1,222.64

Unidad: 1 pieza. Master: 20 piezas.

## Electrodos para soldar de titanio

- Composición química (8):  
C: 0.12  
Mn: 0.3 ~ 0.6  
Si: 0.35  
S: 0.035  
P: 0.040



- Características:
- Para soldadura de corriente alterna o directa (AC-DC).
  - Electrodo de tipo titanio con polvo férreo en la capa para usos generales, de fácil manipulación en todas posiciones, su arco es suave y estable con un mínimo de humo y salpicaduras, de seguimiento rápido.
  - Produce cordones de óptima calidad en menos tiempo.
  - Se usa para la fabricación y mantenimiento de equipos y maquinaria, soldaduras en placa delgada, carrocerías, estructuras tubulares.

Código	Número	Medidas mm pulg.	Precio
14SOLDAD023SM		3.2 x 350	1/8" \$553.32
14SOLDAD024SM	WC05401-1 6013	4.0 x 400	5/32" \$313.20

Unidad: Paquete con 5 kg. Master: 4 paquetes de 5 kg.

## Electrodos para soldar base de níquel

**Características:**

- Base de níquel.
- Para soldadura de corriente alterna o directa. (AC-DC) (+).
- Para soldar acero inoxidable y acero al bajo carbón (18% Cr, 8% Ni).
- Composición química (&):
  - Normas equivalentes:
  - \* AWS E308L.
  - \*\* JIS D308L-16. \*\*\* AWS A5.4
- C: 0.03.
- Si: 0.76.
- Mn: 1.18.
- Cr: 18.78.
- Ni: 9.45

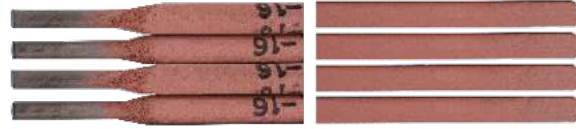

Código	Número	Medidas		Precio
		mm	pulg.	
*14SOLDAD003KO		2.6X300	3/32"	\$2,741.08
**14SOLDAD004KO	KST-316L	3.2X350	1/8"	\$2,663.36

Unidad: Paquete de 5 kg Master: 1 paquete.

Código	Número	Medidas		Precio
		mm	pulg.	
*14SOLDAD001KO		2.6X300	3/32"	\$2,067.12
**14SOLDAD002KO	KST-308L	3.2X350	1/8"	\$1,818.88
***14SOLDAD005KO	E308L-16	2.6X300	19/32"	\$2,663.36

Unidad: Paquete de 5 kg Master: 1 paquete.

## Electrodos para soldar de bajo hidrógeno

**Características:**

- Para soldadura de corriente alterna o directa (AC-DC).
- Electrodo de bajo hidrógeno con revestimiento básico ideal para realizar uniones con excelentes propiedades mecánicas y alto rendimiento. El arco es sumamente estable con muy poco chisporroteo y la escoria es fácilmente desprendible. Se usa para soldar aceros de alto contenido de azufre, aceros de baja aleación, aceros estructurales, recipientes y tuberías a presión, maquinaria agrícola, calderas, plataformas, e industria naval, etc.

**Composición química (&):**

- C: 0.12
- Mn: 1.6
- Si: 0.75
- S: 0.035
- P: 0.040



Código	Número	Medidas		Precio
		mm	pulg.	
14SOLDAD026SM	7018	4.0 x 400	5/32"	\$374.68
14SOLDAD027SM		5.0 x 450	3/16"	\$418.76

Unidad: Paquete con 5 kg. Master: 4 paquetes de 5 kg.

## Porta crayón plano tipo lápiz



**Características:**

- Cuerpo metálico, terminado niquelado.
- Con clip metálico para bolsillo.
- Para marcar: metal, plástico, vidrio, madera, papel, piel, textil, etc.
- Incluye crayón.



Código	Número	Medidas (mm)		Precio
		(A)	(L)	
14PORTAC002CH	WC04104	15	x 143	\$59.16

Unidad: 1 pieza. Master: 10 piezas.

## Crayón para metal



**Características:**

- Crayón plano tipo jaboncillo.
- Color: blanco.

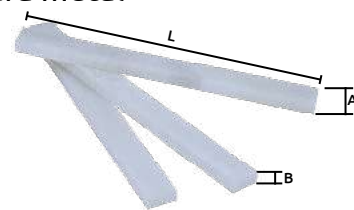

OFERTA POR VOLUMEN

Código	Número	Medidas (mm)			Precio
		(A)	(B)	(L)	
14MARCA-005CH	WC04102	12	x 5	x 127	\$686.72

Unidad: 144 piezas. Master: 1 caja.

## Encendedor de cazuela redondo

**Características:**

- Terminado cromado.
- Piedra intercambiable.

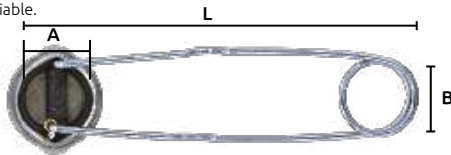

Código	Número	Medidas (mm)			Precio
		(A)	(B)	(L)	
14ENCEND011CH	SL-01 (WC04005)	41	x 43	x 190	\$56.84

Unidad: 1 pieza. Master: 100 piezas.

## Encendedor de cazuela con 3 piedras



**Características:**

- Terminado niquelado.
- Piedra intercambiable.

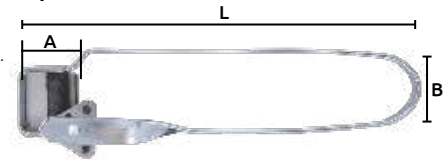

Código	Número	Medidas (mm)			Precio
		(A)	(B)	(L)	
14ENCEND012CH	SL-03 (WC04007)	26	x 39	x 190	\$77.72

Unidad: 1 pieza. Master: 100 piezas.

## Repuesto para encendedor de cazuela

**Características:**

- Repuesto para encendedor de cazuela de 3 piedras. No. 2
- Contenido neto: 3 piedras.



Código	Número	Medidas (mm)		Precio
		(L)		
14ENCEND015CH	WC04004	23		\$160.08

Unidad: 10 piezas. Master: 600 bolsas.

## Piedra de repuesto para encendedor

**Características:**

- Repuesto para encendedor de cazuela redondo No. 1.

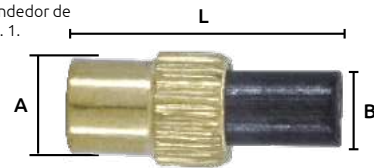

Código	Número	Medidas (mm)			Precio
		(A)	(B)	(L)	
14ENCEND014CH	WC04002	5	x 3	x 12	\$422.24

Unidad: 50 piezas. Master: 500 bolsas.



### Calibrador de soldadura

- Características:
- Acero inoxidable.
  - Para soldadura cóncava y convexa.
  - Capacidad de 1/8"-1" (3.2 - 25.4 mm).
  - Cara posterior regla de 2" (60 mm).
  - Escala en pulgada y mm.
  - Marcas grabadas.
  - En estuche de plástico.



Código	Número	Medidas (mm)		Precio
		(L)	x (A)	
14CALIBR128CH	MG-8	100	69	\$731.96

Unidad: 1 pieza. Master: 1 pieza.

### Escuadra magnética para soldar

- Características:
- De metal esmaltado rojo.
  - Soporta cargas de 22.68 kg (50 Lbs).
  - Para adherir a cualquier tipo de acero ferrosos u objetos metálicos.
  - Mantiene placas metálicas a 45°, 90°, 135°.
  - Puede ser utilizado como unión entre placas de acero separadas.

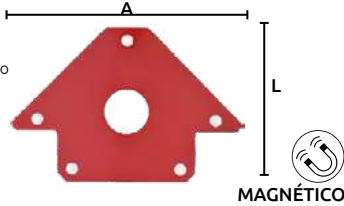

Código	Número	Medidas (mm)		Precio
		(A)	(L)	
14IMANES044CH	QJ6002	155	100	\$141.52

Unidad: 1 pieza. Master: 36 piezas.

### Pinza para tierra 300 A

- Características:
- Metálicas.
  - Terminado: niquelado.
  - Capacidad de AMPERES: 300 A
  - Peso: 213 grs.
  - Longitud: 210 mm
  - Calibre pinzas: 20.



Código	Número	Precio
14PINZAS064CH	WC03902	\$104.40

Unidad: 1 pieza. Master: 100 piezas.

### Pinza para tierra 600 A

- Características:
- Capacidad de AMPERES: 600 A.
  - Peso: 790 g.
  - Longitud: 180 mm.
  - Palanca de tornillo para ajustar la presión.
  - Incluye llave allen y buje para el cable.



Código	Número	Precio
14PINZAS066CH	WC039055A(I)	\$437.32

Unidad: 1 pieza. Master: 30 piezas.

### Conectores rápidos

- Características:
- Conector rápido para cable de soldar.
  - Entrada macho.
  - Mango de hule.



Capacidad del cable			
35-50 mm <sup>2</sup>	No.4	hasta No.1/0	
Código	Número	Capacidad del cable	Precio
14CONNECT059CH	CC-04B	35-50 mm <sup>2</sup>	\$90.48

Unidad: 1 pieza. Master: 1 pieza.

### Multiángulo magnético para soldar

- Características:
- De metal esmaltado rojo.
  - Soporta cargas de 22.68 kg (50 Lbs).
  - Multi ángulo para adherir a cualquier tipo de acero ferrosos u objetos metálicos.
  - Mantiene placas metálicas a 30°, 45°, 60°, 90°, 75°.
  - Puede ser utilizado como unión entre placas de acero separadas.

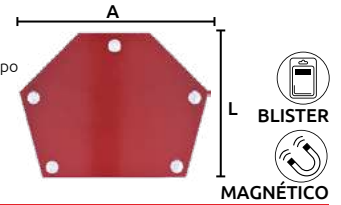

Código	Número	Medidas (mm)		Precio
		(A)	(L)	
14IMANES046CH	QJ6014	120	90	\$116.00

Unidad: 1 pieza. Master: 36 piezas.

### Escuadra magnética para soldar 34 kg

- Características:
- De metal esmaltado rojo.
  - Soporta cargas de 34 kg (75 Lbs).



Código	Número	Medidas (mm)		Precio
		(A)	(L)	
14IMANES045CH	QJ6003	185	120	\$218.08

Unidad: 1 pieza. Master: 36 piezas.

### Pinza para tierra 500 A

- Características:
- Metálicas.
  - Terminado: niquelado.
  - Cable de cobre trenzado.
  - Capacidad de AMPERES: 500 A
  - Peso: 460 g.
  - Longitud: 240mm.
  - Calibre: 16.



Código	Número	Precio
14PINZAS065CH	WC03902-500A(I)	\$124.12

Unidad: 1 pieza. Master: 50 piezas.

### Pinza porta electrodos

- Características:
- Para trabajo pesado.
  - Para electrodos de:
    - \* 3.2 mm de diámetro.
    - \*\* 5 mm de diámetro.
  - Capacidad de amperes:
    - \* 300
    - \*\* 500



Código	Número	Peso	Longitud	Precio
*14PORTAE001TO	200180CB3B	340 g	220 mm	\$228.52
**14PORTAE002TO	HRS-101	460 g	240 mm	\$274.92

Unidad: 1 pieza. Master: 1 pieza.

### Conectores rápidos

- Características:
- Conector rápido para cable de soldar
  - Entrada hembra
  - Mango de hule

Capacidad del cable	
10-25 mm <sup>2</sup>	No.8 hasta No.4
35-50 mm <sup>2</sup>	No.4 hasta No.1/0
50-70 mm <sup>2</sup>	No.1/0 hasta No.2/0
70-95 mm <sup>2</sup>	No.2/0 hasta No.4/0



Código	Número	Capacidad del cable	Precio
14CONNECT054CH	CC-04B	10-25 mm <sup>2</sup>	\$35.96
14CONNECT055CH		35-50 mm <sup>2</sup>	\$80.04
14CONNECT056CH		50-70 mm <sup>2</sup>	\$83.52
14CONNECT057CH		70-95 mm <sup>2</sup>	\$116.00

Unidad: 1 pieza. Master: 1 pieza.

## Conectores rápidos

Características:

- Conector rápido para cable de soldar.
- Entrada hembra / macho.
- Mango de hule.



Código	Número	Capacidad del cable	Precio
14CONNECT050CH		10-25 mm <sup>2</sup> No.8 hasta No.4	\$104.40
14CONNECT051CH		35-50 mm <sup>2</sup> No.4 hasta No.1/0	\$243.60
14CONNECT052CH	CC-03B	50-70 mm <sup>2</sup> No.1/0 hasta No.2/0	\$230.84
14CONNECT053CH		70-95 mm <sup>2</sup> No.2/0 hasta No.4/0	\$344.52

Unidad: Juego con 2 piezas. Master: 1 juego.

## Cable para soldar

Características:

- Para soldar AWG con tenaza y porta electrodo de 200A
- Calibre No.4
- Capacidad de carga: 600V a 90°C
- Antiflama
- Color negro tierra
- Color rojo electrodo
- Terminales tipo "O"



Código	Longitud	Precio
16CABLES034SM	5 m	\$802.37

Unidad: Juego. 2 piezas. Master: 1 juego.

## Cable uso rudo 300V/600V

Características:

- Fabricado con alambre de cobre recocido al vacío
- Los conductores son forrados individualmente con un compuesto de cloruro de polivinilo (PVC).
- Aplicaciones: Alimentación de equipo industrial, portátil y electrodoméstico
- Temperatura máxima de operacon: 90 °C
- \*La ilustración de los diámetros se muestra aproximado a medidas reales



OFERTA  
POR VOLUMEN



ROLLO

Código	Calibre AWG	Sección nominal mm <sup>3</sup>	Capacidad en Amperes AMPERES/METROS	Diámetro aprox. exterior pulg. mm	Torcido cableado	Precio
14CABLES212SM	2 x 12	3.30	20A/20mts	0.480" 12.19	65/30	\$8,577.56
14CABLES213SM	3 x 16	1.30	6A/11mts	0.360" 9.14	26/30	\$4,658.85
14CABLES214SM	3 x 14	2.07	15A/13mts	0.440" 11.18	41/30	\$7,515.99
14CABLES215SM	3 x 12	3.30	20A/20mts	0.510" 12.95	65/30	\$11,231.61

Unidad: 1 rollo de 100 mts. Master: 1 rollo de 100 mts.

Precios en catálogo de Eléctrico

## Cable para electrodo 600V

Características:

- Forro de PVC a base de cloruro de polivinilo el cual le da una resistencia a las grasas y aceites, es adecuado para las aplicaciones de uso rudo o severo.
- Aplicaciones: Conectar las soldadoras por arco eléctrico, plantas de luz y en general cualquier equipo eléctrico que requiera flexibilidad.
- Temperatura máxima de operacon: 60 °C
- \*La ilustración de los diámetros se muestra aproximado a medidas reales



ROLLO

Código	Calibre	Sección nominal mm <sup>3</sup>	Capacidad en Amperes AMPERES/METROS	Diámetro aprox. exterior pulg. mm	Precio
14CABLES216SM	#4	17.00	25A/60mts	0.440" 11.20	\$19,924.16
14CABLES217SM	#2	26.00	50A/40mts	0.535" 13.60	\$30,285.28

Unidad: 1 rollo de 100 mts. Master: 1 rollo de 100 mts.

Precios en catálogo de Eléctrico

## Soldadora inversor

Datos técnicos:

	①		②		③	
	Fase 1	Fase 2	Fase 1	Fase 2	Fase 1	Fase 2
• Corriente de salida (a):	110Vca	220Vca	110Vca	220Vca	110Vca	220Vca
• Corriente de salida real (a):	20-125A	20-160A	20-130A	20-180A	20-135A	20-200A
• Frecuencia:	60hz		60hz		60hz	
• Potencia máxima de entrada (kva):	7		8		9	
• Eficiencia:	>80		>80		>80	
• Clase de protección:	ip21s		ip21s		ip21s	
• Tipo de aislamiento:	F		F		F	
• Diámetro del electrodo (mm):	1.6-4.0		1.6-5.0		1.6-5.0	

Características:

- Solda electrodos: Básicos, fibra de carbono, electrodo ácido, electrodo de aluminio
- Ciclo de trabajo: 30% 3 minutos de trabajo por 7 minutos de descanso
- Bi - Voltaje

Usos:

- Ideal para ser usado en hogar y talleres pequeños



Código	Número	Serie MMA	Peso	Medidas (mm)			Precio
				A	B	C	
1	14SOLDAD074CH	GM-160A	160A	356	168	270	\$4,612.16
2	14SOLDAD075CH	GM-180A	180A	356	168	270	\$5,012.36
3	14SOLDAD076CH	GM-200A	200A	356	168	270	\$5,390.52

Unidad: 1 pieza. Master: 1 pieza..



TRABAJO LIGERO





## Soldadora portátil reforzada 200 A

**Características:**

- Portátil reforzada 3 bobinas con ventilador.
- Embobinado tipo transformador con plaquetas de lámina negra, base del mueble y soporte de las bobinas con ángulo de 1" rondana aislante de cartón 1" rondana galvanizada 3/8, gabinete de lámina en calibre 20,22 y 24, aluminio en calibre 10 y 6.
- Base para el ventilador de aspa de 8"
- Capacidad para soldar 14 electrodos en forma semicontinúa de 3/32" y 1/8" en pasta 60/13 con intervalos de 30 min. de descanso. Además 6010, también funde electrodos de fierro colado y acero inoxidable.
- Tornillos: 1/4 x 1 1/2, 1/4 x 3 y 3/8 x 1 1/2



19 KG



Gama de selección	50 - 200 Amperes
Tensión	127/220 V
Corriente	100/60 A
Factor potencia	65 %
Potencia real	10 Kw
Fases	1
Frecuencia	60 Hz
Clases de aislamiento	F (155° C)
Tensión máx. en circuito abierto	62 V
Tensión (nominal)	28 V
Corriente (nominal)	200 A
Ciclo de trabajo (nominal)	15 %
Ciclo de trabajo (máx.)	125
Corriente al 100% ciclo de trabajo	



Código	Medidas (cm)			Precio
	A	B	C	
14SOLDAD069SM	35	34	24	No incluye cables. \$2,614.18

Unidad: 1 pieza. Master: 1 pieza.

## Soldadora de carrito 225 A

**Características:**

- Embobinado tipo transformador con plaquetas de lámina negra
- Embarnizados con aislante de alta temperatura para su protección, refrigerándolos con un ventilador de aspa de 8"
- Capacidad para soldar 12 electrodos en forma semicontinúa de 3/32" 1/8" en pasta 6013 con intervalos de 30 min. de descanso de fierro colado y acero inoxidable



Gama de selección	50 - 225 Amperes
Tensión	127/220 V
Corriente	60/100 A
Factor potencia	65 %
Potencia real	10 Kw
Fases	1
Frecuencia	60 Hz
Clases de aislamiento	F (155° C)
Tensión máx. en circuito abierto	62 V
Tensión (nominal)	28 V
Corriente (nominal)	225 A
Ciclo de trabajo (nominal)	15 %
Ciclo de trabajo (máx.)	15 %
Corriente al 100% ciclo de trabajo	125



Código	Medidas (cm)			Precio
	A	B	C	
14SOLDAD067SM	40	34	29	No incluye cables. \$2,614.18

Unidad: 1 pieza. Master: 1 pieza.

## Soldadora de carrito 250 A

**Características:**

- Embobinado tipo transformador con plaquetas de lámina negra.
- Embarnizados con aislante de alta temperatura para su protección, refrigerándolos con un ventilador de aspa de 8"
- Capacidad para soldar 22 electrodos en forma semicontinúa de 3/32" 1/8" en pasta 6013 con intervalos de 30 min. de descanso; también funde electrodos de fierro colado y acero inoxidable.



Gama de selección	50 - 250 Amperes
Tensión	127/220 V
Corriente	65/100 A
Factor potencia	65%
Potencia real	10 Kw
Fases	1
Frecuencia	60 Hz
Clases de aislamiento	F (155° C)
Tensión máx. en circuito abierto	62 V
Tensión (nominal)	28 V
Corriente (nominal)	250 A
Ciclo de trabajo (nominal)	15 %
Ciclo de trabajo (máx.)	15 %
Corriente al 100% ciclo de trabajo	125



Código	Medidas (cm)			Precio
	A	B	C	
14SOLDAD021SM	40	34	29	No incluye cables. \$3,099.64

Unidad: 1 pieza. Master: 1 pieza.

## Soldadora portátil reforzada 250 A

**Características:**

- Portátil reforzada 3 bobinas con ventilador
- Embobinado tipo transformador con plaquetas de lámina negra, base del mueble y soporte de las bobinas con ángulo de 1" rondana aislante de cartón 3/8 y 1/2" rondana galvanizada 3/8 y 1/2, gabinete de lámina en calibre 20,22 y 24 aluminio en calibre 10, 6 y 5.
- Base para el ventilador de aspa de 8"
- Capacidad para soldar 35 electrodos en forma semicontinúa de 3/32" y 1/8" en pasta 60/13 con intervalos de 30 min. de descanso. Además 6010, también funde electrodos de fierro colado y acero inoxidable
- Tornillos: 1/4 x 1 1/2, 5/16 x 3 1/2 y 3/8 x 1 1/2, 1/2 x 2 y 1/2 x 2 1/2



33 KG



Gama de selección	50 - 250 Amperes
Tensión	127/220 V
Corriente	100/60 A
Factor potencia	65 %
Potencia real	10 Kw
Fases	1
Frecuencia	60 Hz
Clases de aislamiento	F (150° C)
Tensión máx. en circuito abierto	62 V
Tensión (nominal)	28 V
Corriente (nominal)	250 A
Ciclo de trabajo (nominal)	15 %
Ciclo de trabajo (máx.)	15 %
Corriente al 100% ciclo de trabajo	125



Código	Medidas (cm)			Precio
	A	B	C	
14SOLDAD070SM	49	45	32.5	No incluye cables. \$3,963.49

Unidad: 1 pieza. Master: 1 pieza.





## Soldadora de carrito 300 A

Gama de selección	50 - 300 Amperes
Tensión	127/220 V
Corriente	60/100 A
Factor potencia	65 %
Potencia real	10 Kw
Fases	1
Frecuencia	60 Hz
Clases de aislamiento	F (155° C)
Tensión máx. en circuito abierto	62 V
Tensión (nominal)	28 V
Corriente (nominal)	300 A
Ciclo de trabajo (nominal)	15 %
Ciclo de trabajo (máx.)	15 %
Corriente al 100% ciclo de trabajo	125

OFERTA  
POR VOLUMEN



- Características:
- Embobinado tipo transformador con plaquetas de lámina negra
  - Embarnizados con aislante de alta temperatura para su protección, refrigerándolos con un ventilador de aspa de 8"
  - Capacidad para soldar 35 electrodos en forma semicontinúa de 3/32", 1/8" y 5/32" en pasta 6013 con intervalos de 30 min. además 6010; también funde electrodos de hierro colado y acero inoxidable

Código	Medidas (cm)			Precio
	A	B	C	
14SOLDAD044SM	51	50	41	No incluye cables. \$4,010.87

Unidad: 1 pieza. Master: 1 pieza.

## Regulador para tanque acetileno



Características:

- Presión de entrada Kg/Cm2 25 presiones de salida Kg/Cm2: 0.1-1.5
- Cuerpo y capó de latón para máxima resistencia
- Válvula de alivio de seguridad
- Filtro de entrada de metal para interceptar impurezas
- Norma EN562 y escala dual (BAR/PSI/Kg/Cm2)
- Lente magra de tripulación prácticamente irrompible
- De fácil mantenimiento



Código	Número	Precio
14SOPLET020CH	AR-27	\$1,666.92

Unidad: 1 pieza Master: 1 pieza

## Regulador para acetileno



Características:

- Regulador para tanque de acetileno
- Cuerpo de cobre
- Capacidad de entrega máxima: 15 PSI
- Escala: 0-200 Kpa 0-30PSI 0-2800 Kpa 0-400 PSI
- Conexión de entrada a cilindro: estándar CGA-510
- Conexión de salida: rosa exterior: 9/16"-18 izquierda.



Código	Número	Precio
14SOPLET010CH	AR-02	\$1,514.96

Unidad: 1 pieza. Master: 1 caja.

## Regulador para CO2



Características:

- Regulador de gas con flujómetro para CO2
- Cuerpo metálico acabado cromado
- Capacidad de entrega máxima: 250 kg/cm2 0-3500lb/pulg.
- Conexión de entrada a cilindro: americana CGA-580
- Conexión de salida: rosca exterior: 9/16"-18 UNF derecha



Código	Número	Precio
14SOPLET008CH	CO-36	\$2,034.64

Unidad: 1 pieza. Master: 1 caja.

## Regulador para oxígeno



Características:

- Regulador para tanque de oxígeno.
- Cuerpo de cobre.
- Capacidad de entrega máxima: 120 PSI
- Escala: 0-1400 Kpa 0-200 PSI 0-2800 Kpa 0-4000 PSI
- Conexión de entrada a cilindro: Americana CGA-540
- Conexión de salida: Rosca exterior 9/16" -18 Derecha



Código	Número	Precio
14SOPLET009CH	OR-02	\$2,084.52

Unidad: 1 pieza. Master: 1 caja.

## Regulador para CO2 con flujómetro



Características:

- Presión de entrada (bar): 200
- Presión de salida (bar): 0.1-1.5
- Entrada de rango de presión del medidor (barra) : 315
- Cuerpo de latón forjado
- Filtro de entrada de metal para interceptar impurezas
- De fácil mantenimiento
- Norma EN562 y escala dual (BAR/PSI)
- Lente magra de tripulación prácticamente irrompible
- Presión de entrada 200 o 300 Bar Máx.
- Salida con válvula de control



Código	Número	Precio
14SOPLET021CH	JTR-58	\$1,807.28

Unidad: 1 pieza Master: 1 pieza

## Regulador de soldadura para argón



Características:

- Presión de entrada (bar): 200
- Presión de salida (bar): 0.1-1.5
- Entrada de rango de presión del medidor (barra) : 315
- Cuerpo de latón forjado
- Filtro de entrada de metal para interceptar impurezas
- De fácil mantenimiento
- Norma EN562 y escala dual (BAR/PSI)
- Lente magra de tripulación prácticamente irrompible
- 200 o 300 Bar Máx. Presión de entrada
- Salida con válvula de control



Código	Número	Precio
14SOPLET022CH	ARR-04	\$1,472.04

Unidad: 1 pieza Master: 1 pieza



## Soplete de gas tipo español



- Características:
- Tubo y boquilla en terminado anodizado
  - Longitud del soplete con boquilla: 540 mm
  - Longitud de manguera: 1.47m

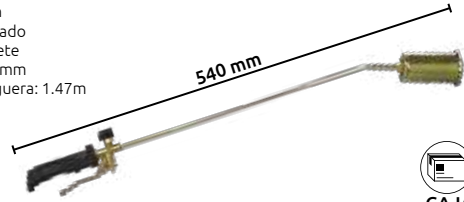

Código	Número	Precio
14SOPLET004CH	HT-11J	\$1,120.56

Unidad: 1 pieza. Master: 1 caja.

## Soplete cortador (antorchas)

- Características:
- Soplete cortador tipo americano
  - Cuerpo de cobre y latón
  - Cabeza a 90°
  - Capacidad de corte hasta 200mm
  - Para acetileno/gas L.P.
  - Acopla con boquillas: 1-101/GNP/3GPN
  - Uso: Conveniente para la soldadura, corte, calefacción.

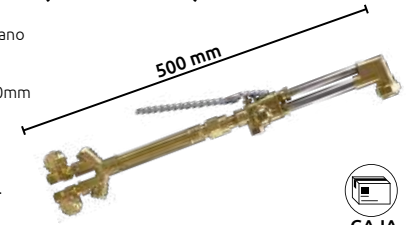

Código	Número	Precio
14SOPLET003CH	G01-200	\$3,043.84

Unidad: 1 pieza. Master: 1 caja.

## Soplete cortador (antorchas)

- Características:
- Cuerpo de cobre y latón
  - Cabeza a 90°
  - Capacidad de corte hasta 200mm
  - Para acetileno/gas L.P.
  - Acopla con boquillas 6290/6290-NX
  - Tipo americano

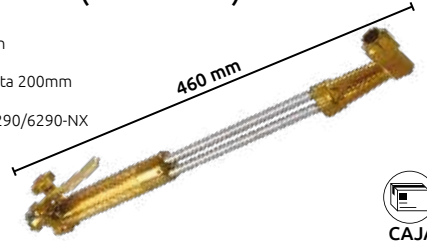

Código	Número	Precio
14SOPLET002CH	G01-550	\$2,068.28

Unidad: 1 pieza. Master: 1 caja.

## Soplete cortador (antorchas)

- Características:
- Soplete cortador tipo inglés
  - Cuerpo de cobre y latón
  - Con seguro
  - Cabeza a 90°
  - Capacidad de corte hasta 250 mm
  - Para acetileno/gas L.P.
  - Acopla con boquillas: ANM/PNM/ANME/\*PNME/AGNM/ASN

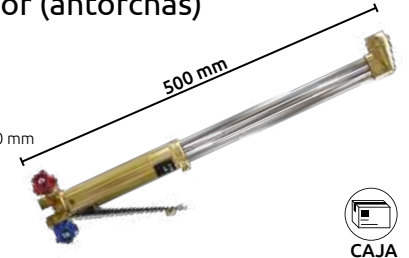

Código	Número	Precio
14SOPLET001CH	G02-250B	\$1,626.32

Unidad: 1 pieza. Master: 1 caja.

## Equipo de corte



- Características:
- Soplete para gas butano y propano
  - Cuerpo de cobre y latón
  - Grosor de corte hasta 300 mm
  - Longitud de soporte: 470mm
  - Cabeza a 90°

- Contenido:
- 1 soplete cortador tipo americano
  - 3 boquillas de corte (6290 NX #0 #1 #2 uso para propano)
  - 1 guía para cortes circulares
  - 2 juegos de conectores para manguera
  - 1 juego de aditamentos para montaje

Código	Número	Precio
14SOPLET006CH	HCW-34P	\$3,148.24

Unidad: 1 juego. Master: 1 juego.

## Equipo de corte



- Características:
- Soplete cortador tipo americano.
  - Cuerpo de cobre y latón.
  - Longitud del soplete: 460 mm.
  - Uso: conveniente para la soldadura, corte.
  - Soplete para oxi-acetileno.

- Contenido:
- 1 conexión tipo "Y" de cobre.
  - 1 cabeza de soplete.
  - 1 regulador para oxígeno.
  - 1 regulador para acetileno.
  - 1 encendedor para cazuela.
  - 1 boquilla tipo ganso.
  - 1 gafas para soldar.
  - 1 manguera de conexión (long. 4.70mm).
  - Soplete para oxi-acetileno.
  - 1 limpiador de boquillas.
  - 1 llave multiusos.

Código	Número	Precio
14SOPLET005CH	HCW-20H	\$7,353.24

Unidad: 1 juego. Master: 1 juego.

## Boquillas para soldar



- Características:
- Boquillas de servicio pesado, para soldar con oxi-acetileno.
  - Tipo cuello de ganso.
  - Cuerda: 7/16 - 37.



Código	Número	Medida	Longitud (mm)	Precio
14BOQUIL058CH	WT-10	1	114	\$111.36
14BOQUIL059CH		2	114	\$111.36
14BOQUIL061CH		5	114	\$118.32
14BOQUIL062CH		7	145	\$151.96
14BOQUIL063CH		10	145	\$151.96

Unidad: 1 pieza. Master: 1 pieza.

## Boquillas para soldar

- Características:
- Boquillas servicio liviano, para soldar con oxi-acetileno.
  - Tipo cuello de ganso.
  - Cuerda: 1/4 - 16.



Código	Número	Medida	Longitud (mm)	Precio
14BOQUIL064CH	WT-11	1	114	\$95.12
14BOQUIL065CH		2		\$95.12
14BOQUIL066CH		3		\$95.12
14BOQUIL068CH		7		\$95.12
14BOQUIL069CH		10		\$95.12

Unidad: 1 pieza. Master: 1 pieza.



## Boquilla para corte gas L.P.

- Características:
- Boquillas tipo PNME para gas L.P. (oxi-butano)



Código	Número	Medida	Longitud (mm)	Precio
14BOQUIL052CH	G03	1/32	88	\$163.56
14BOQUIL053CH		3/64	88	\$113.68
14BOQUIL054CH		1/16	88	\$136.88
14BOQUIL055CH		5/64	90	\$111.36
14BOQUIL056CH		3/32	90	\$100.92
14BOQUIL057CH		1/8	90	\$125.28

Unidad: 1 pieza. Master: 1 pieza.

## Boquillas para corte oxi-gas L.P.

- Características:
- Boquillas multiflame oxigas L.P.



Código	Número	Medida	Longitud (mm)	Precio
14BOQUIL076CH	HT-P	1H	80	\$336.40
14BOQUIL080CH		5H		\$1,273.68

Unidad: 1 pieza. Master: 1 pieza.

## Boquillas para corte de oxi-acetileno



Código	Estilo	Medida	Precio
14BOQUIL037CH	1-101	0	\$171.68
14BOQUIL038CH		1	\$186.76
14BOQUIL039CH		2	\$184.44

Unidad: 1 pieza. Master: 50 piezas.

## Boquillas para corte de oxi-acetileno

- Características:
- Para soplete Harris: 42-3, 62-3, 72, 72A, 73, 73A, 63-2
  - Serie 85, WC02014



Código	Estilo	Medida	Precio
14BOQUIL025CH	6290	0	\$150.80
14BOQUIL026CH		1	\$157.76
14BOQUIL027CH		2	\$150.80

Unidad: 1 pieza. Master: 50 piezas.

## Boquillas para corte de oxi-acetileno

- Características:
- Para soplete SMITH: MC409, SC170, SC200, SC220, SC270, SC360, SC720, SC730, SC770, SC771, SC780, SC780A, SC781A, SC752S, SC850, SC860, SC890



Código	Número	Medida	Precio
14BOQUIL031CH	SC-12	0	\$269.12
14BOQUIL032CH		1	\$254.04
14BOQUIL033CH		2	\$379.32

Unidad: 1 pieza. Master: 1 pieza.

## Boquillas para corte de oxi-acetileno

- Características:
- Boquillas multiflame oxi-acetileno.



Código	Número	Medida	Longitud (mm)	Precio
14BOQUIL082CH	HT-A	SHA-1	60	\$317.84
14BOQUIL083CH		SHA-2	60	\$308.56
14BOQUIL070CH		SHP-1	79	\$416.44
14BOQUIL071CH		SHP-2	77	\$636.84
14BOQUIL072CH		SHP-3	76	\$586.96
14BOQUIL073CH		SHP-4	76	\$1,153.04

Unidad: 1 pieza. Master: 1 pieza.



## Boquillas para corte de oxi-acetileno

- Características:  
• Para soplete SMITH



Código	Número	Medida	Precio
14BOQUIL034CH		0	\$383.96
14BOQUIL035CH	SC-50	1	\$336.40
14BOQUIL036CH		2	\$383.96

Unidad: 1 pieza. Master: 1 pieza.

## Boquillas para corte de oxi-butano

- Características:  
• Para soplete Victor: CA2450, CA1060, CAN1060, ST, SST, STN



Código	Número	Medida	Precio
14BOQUIL040CH		0	\$140.36
14BOQUIL041CH		1	\$122.96
14BOQUIL042CH	GPN	2	\$122.96
14BOQUIL049CH		3	\$113.68
14BOQUIL050CH		4	\$119.48
14BOQUIL051CH		6	\$117.16

Unidad: 1 pieza. Master: 1 pieza.

## Boquillas para corte de oxi-butano

- Características:  
• Para soplete HARRIS: 42-3F, 49AF, 49F, 62-3F, 85, 72 Serie 142 WC02015



Código	Número	Medida	Precio
*14BOQUIL028CH		0	\$95.12
*14BOQUIL029CH		1	\$95.12
*14BOQUIL030CH		2	\$95.12
14BOQUIL043CH	6290-NX	3	\$95.12
14BOQUIL044CH		4	\$82.36
14BOQUIL045CH		6	\$95.12

Unidad: 1 pieza. Master: 1 pieza.

## Limpiar boquillas

- Características:  
• Standar  
• 12 limpia boquillas.  
• Juego de 12 limpia boquillas, calib.de 1 a 12.

- Longitud picado: 26 mm  
• Longitud total limpia boquilla: 60 mm  
• Incluye lima.

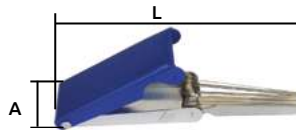

Código	Agujero	Código	Agujero
1	75 - 74	7	59 - 58
2	73 - 71	8	57
3	70 - 68	9	56
4	67 - 65	10	55 - 54
5	64 - 62	11	53 - 52
6	61 - 60	12	51 - 49

Código	Número	Medidas (mm)		Precio
		(A)	(L)	
14LIMPIA007CH	WC04202	23	77	\$62.64

## Soplete para gas butano

- Características:  
• Cuerpo de latón  
• Cabeza de soplete de aluminio  
• Medidas (mm): 144 x 42 50  
• Consumo: 106 g/h (1,250 kcal/ 4,978 btu/ 1.45kw)  
• Para cartuchos de gas código: 14CARTUC004SM



NO INCLUYE CARTUCHO

Código	Número	Entrada	Precio
14SOPLET011CH	KT-844A	Bayoneta	\$220.40

Unidad: 1 pieza Master: 1 pieza

## Soplete para gas butano

- Características:  
• Material: Latón forjado  
• Entrada tipo roscada  
• Para cartuchos de gas código: 14CARTUC006SM



NO INCLUYE CARTUCHO

Código	Número	Entrada	Precio
14SOPLET017CH	KT-013	Roscada	\$252.88

Unidad: 1 pieza Master: 1 pieza

## Soplete para gas butano

- Características:  
• Cuerpo de latón  
• Cabeza de soplete de aluminio  
• Medidas (mm): 140 x 40 x 59  
\* Para cartuchos de gas código: 14CARTUC004SM  
\*\* Para cartuchos de gas código: 14CARTUC006SM



NO INCLUYE CARTUCHO

Código	Número	Entrada	Precio
14SOPLET015CH		* Bayoneta	\$204.16
14SOPLET016CH	KT-808	** Roscada	\$204.16

Unidad: 1 pieza Master: 1 pieza

## Soplete para gas butano

- Características:  
• Cuerpo de latón  
• Encendido manual  
• Cabeza de soplete de aluminio  
• Medidas (mm): 200 x 40 x 69  
\* Para cartuchos de gas código: 14CARTUC004SM  
\*\* Para cartuchos de gas código: 14CARTUC006SM



NO INCLUYE CARTUCHO

Código	Número	Entrada	Precio
14SOPLET013CH		* Bayoneta	\$92.80
14SOPLET014CH	KT-841	** Roscada	\$110.20

Unidad: 1 pieza Master: 1 pieza

## Soplete para gas butano

- Características:  
• Cabeza de aluminio fundido  
• Punta de latón removible para usar repuestos o diferentes adaptadores  
• Temperatura de 1300° C  
• Tiempo de combustión: 60-90 minutos  
• Para cartuchos de gas código: 14CARTUC004SM



NO INCLUYE CARTUCHO

Código	Número	Entrada	Precio
14SOPLET012CH	KT-12	Bayoneta	\$146.16

Unidad: 1 pieza Master: 1 pieza

## Boquilla para soplete de gas butano

- Características:  
• Terminado latonado  
• Con conexión y llave para ajustar la flama  
• Con cuerda para bote  
• Longitud: 142mm



NO INCLUYE CARTUCHO

Código	Precio
14SOPLET016SM	\$219.24

Unidad: 1 pieza. Master: 10 piezas.





## Soplete de gas tipo lápiz

Características:

- Capacidad de combustible de 15ml.
- Tiempo de combustión: 60-90 minutos
- Permite dirigir una llama precisa sobre diferentes alimentos
- Útil para hacer postres profesionales
- Temperatura de 1300° C
- Punta de latón removible para usar repuestos o diferentes adaptadores
- Botón de bloqueo para mantener la antorcha encendida sin usar los dedos
- Cabeza de aluminio fundido



Entrada para carga estándar

Código	Número	Precio
14SOPLETO18CH	KPT-02	\$266.80

Unidad: 1 pieza Master: 1 pieza

## Soplete de gas mini para cocina

Características:

- Capacidad de combustible de 15ml.
- Tiempo de combustión: 60-90 minutos
- Permite dirigir una llama precisa sobre diferentes alimentos
- Útil para hacer postres profesionales
- Temperatura de 1300° C
- Punta de latón removible para usar repuestos o diferentes adaptadores
- Botón de bloqueo para mantener la antorcha encendida sin usar los dedos
- Cabeza de aluminio fundido



Entrada para carga estándar

Código	Número	Precio
14SOPLETO19CH	KT-20	\$337.56

Unidad: 1 pieza Master: 1 pieza

## Cartucho de gas butano 275 g



Características:

- Cartucho de gas butano propano.
- Ideal para usarse con:
  - Sopletes con y sin encendido electrónico
  - Sopletes equipados con diversos tipos de puntas
  - Soplete de punta de lápiz con ajustes de flama
  - Trabajos de plomería, fontanería, artesanía, joyería, impermeabilizantes tipo rollo etc.
- Para sopletes código: 14SOPLETO14CH, 14SOPLETO16CH, 14SOPLETO17CH



Código	Entrada	Precio
14CARTUC006SM	Roscada	\$68.44

Unidad: 1 pieza. Master: 10 piezas.

## Cartucho de gas butano propano 275 g con boquilla



Características:

- Válvula roscada
- Ideal para sopletes, lámparas portátiles y más
- Con boquilla latonada
- Ideal para usarse con:
  - Sopletes con y sin encendido electrónico
  - Sopletes equipados con diversos tipos de puntas
  - Trabajos de plomería, fontanería, artesanía, joyería, impermeabilizantes tipo rollo etc.



Código	Entrada	Precio
14CARTUC009SM	Roscada	\$257.52

Unidad: 1 juego Master: 24 juegos.

## Cartucho de gas butano 220 g



Características:

- Ideal para usarse con:
  - Estufillas de uno o dos quemadores
  - Lámparas portátiles de iluminación
  - Ajustar la llama a la intensidad deseada.
- Contenido: 220 g (400ml.)
- Para sopletes código: 14SOPLETO11CH, 14SOPLETO13CH, 14SOPLETO12CH, 14SOPLETO15CH



Código	Entrada	Precio
14CARTUC004SM	Bayoneta	\$70.76

Unidad: 1 pieza. Master: 10 piezas.

## Cartucho de gas con válvula 230 g



Características:

- Peso total: 390g
- Mezcla: Propano-isobutano



Código	Número	Precio
14CARTUC007SM	220761	\$372.48

Unidad: 1 pieza Master: 12 piezas



# RENTA DE MAQUINARIA LIGERA



BAILARINA - REVOLVEDORA - VIBRADORA DE CONCRETO - CORTADORA DE CONCRETO - APLANADORA



**GATO MECÁNICO  
HIDRÁULICO  
PARA MOTOS**

ELEVACIÓN DE  
**35 HASTA 87 CM**

CAPACIDAD DE CARGA  
**136 KG**

**SPARELLI**  
FORZA DENTRO



# LLÉVATELAS POR DÍA - SEMANA - MES

Consulta todas las máquinas disponibles en

[www.renta-maquinaria.com](http://www.renta-maquinaria.com)

55 1101 - 2300 EXT. 1652

**Gimbel Mexicana**

Contamos con agentes de venta, venta vía telefónica y venta en mostrador.  
Av. de las Granjas N° 388, Col. San Sebastián, Azcapotzalco, C.P. 02040, CDMX  
55 1101-2300 - gimbel@gimbelmexicana.com

# 12 SEGURIDAD INDUSTRIAL

## Arnés horizontal con línea de vida

**Características:**

- Insumo: 100% poliéster
- Herrajes: acero forjado
- Medida correa: ancho 40 mm
- Talla: UNITALLA
- Resistencia de línea de vida: 22 kN 5000 lbs
- Argolla tipo "D"
- Mejora el posicionamiento
- Ideal para rescate horizontal



1 GANCHO DE ANCLAJE DORSAL CON LÍNEA DE VIDA



3 HEBILLAS DESLIZABLES



NO USAR PARA ESCALAR



USO PROFESIONAL

Código	Número	Precio
14ARNES-016DE	TE 5122	\$960.48

Unidad: 1 Pieza. Master: 1 Pieza.

## Arnés de seguridad anti caídas

**Características:**

- Material: Nylon amarillo con anillos en piernas
- Medida correa: ancho 47mm por grosor 2 mm
- Talla: UNITALLA
- Argollas tipo "D": 1 en la espalda
- Herraje y resistencia: acero forjado 5000 lbs
- Función: contra caídas



PESO APROXIMADO 800 g



5 HEBILLAS DESLIZABLES



USO PROFESIONAL

Código	Número	Precio
14ARNES-003SM	102-NDAM-1	\$1,027.93

Unidad: 1 Pieza. Master: 1 Pieza.

OFERTA POR VOLUMEN





## Arnés de seguridad



1 GANCHO DE ANCLAJE DORSAL



USO PROFESIONAL



- Características:
- Insumo: 100% poliéster
  - Herrajes: acero forjado
  - Talla: UNITALLA
  - Medida correa: ancho 45 mm
  - Resistencia: 22kN 5000 lbs

**KARLEN**



PESO APROXIMADO 796 g



3 HEBILLAS DESLIZABLES

CE

OFERTA POR VOLUMEN

Código	Número	Precio
14ARNES-006CH	TE 5103	\$633.36

Unidad: 1 Pieza Master: 10 Piezas

## Arnés de seguridad



1 GANCHO DE ANCLAJE DORSAL



USO PROFESIONAL



- Características:
- Insumo: 100% poliéster
  - Herrajes: acero forjado
  - Medida correa: ancho 45 mm
  - Talla: UNITALLA
  - Resistencia: 22kN 5000 lbs

**KARLEN**



PESO APROXIMADO 1 kg



3 HEBILLAS DESLIZABLES

CE

OFERTA POR VOLUMEN

Código	Número	Precio
14ARNES-007CH	TE 5101	\$646.12

Unidad: 1 Pieza Master: 10 Piezas



### Arnés de seguridad

- Características:
- Insumo: 100% poliéster
  - Herrajes: acero forjado
  - Medida correa: ancho 45 mm
  - Talla: UNITALLA
  - Resistencia: 22 kN 5000 lbs



1 GANCHO DE ANCLAJE DORSAL  
2 GANCHOS DE ANCLAJE LATERAL



PESO APROXIMADO  
1.2 kg



5 HEBILLAS DESLIZABLES



USO PROFESIONAL



Código	Número	Precio
14ARNES-008CH	TE 5106	\$945.40

Unidad: 1 Pieza. Master: 20 Piezas.



### Arnés de seguridad

- Características:
- Insumo: 100% poliéster
  - Herrajes: acero forjado
  - Medida correa: ancho 45mm
  - Talla: UNITALLA
  - Resistencia: 22 kN 5000 lbs



1 GANCHO DE ANCLAJE DORSAL  
2 GANCHOS DE ANCLAJE LATERAL



PESO APROXIMADO  
1.3 kg



5 HEBILLAS DESLIZABLES



USO PROFESIONAL



Código	Número	Precio
14ARNES-009CH	TE 5109	\$854.92

Unidad: 1 Pieza. Master: 10 Piezas..



### Arnés de seguridad anti caídas

- Características:
- Insumo: 100% poliéster
  - Herrajes: acero forjado
  - Medida correa: ancho 45 mm
  - Talla: UNITALLA
  - Resistencia: 22kN 5000 lbs



1 GANCHO DE ANCLAJE DORSAL  
1 GANCHO DE ANCLAJE FRONTAL  
2 GANCHOS DE ANCLAJE LATERAL  
FAJA PARA MAYOR CONFORT



PESO APROXIMADO  
1.8 kg



6 HEBILLAS DESLIZABLES



USO PROFESIONAL



Código	Número	Precio
14ARNES-010CH	TE 5116	\$916.40

Unidad: 1 Pieza. Master: 10 Piezas.



### Arnés de seguridad anti caídas

- Características:
- Insumo: 100% poliéster
  - Herrajes: acero forjado
  - Medida correa: ancho 45mm
  - Talla: UNITALLA
  - Resistencia: 22 kN 5000 lbs
  - Bandola con cerrojo en la parte de enfrente



1 GANCHO DE ANCLAJE DORSAL  
BANDOLA CON CERROJO



PESO APROXIMADO  
1.8 kg



9 HEBILLAS DESLIZABLES



USO PROFESIONAL



Código	Número	Precio
14ARNES-011CH	TE 5122 A	\$1,027.76

Unidad: 1 Pieza. Master: 10 Piezas.



### Arnés de seguridad

- Características:
- Insumo: 100% poliéster
  - Herrajes: acero forjado
  - Medida correa: ancho 45 mm
  - Talla: UNITALLA
  - Resistencia: 22kN 5000 lbs
  - Puntos de anclaje posición sentada



1 GANCHO DE ANCLAJE DORSAL  
2 GANCHOS DE ANCLAJE LATERAL  
FAJA PARA MAYOR CONFORT  
PUNTOS DE ANCLAJE



PESO APROXIMADO  
2.1 kg



7 HEBILLAS DESLIZABLES



USO PROFESIONAL



Código	Número	Precio
14ARNES-012CH	TE 5129	\$1,596.16

Unidad: 1 Pieza. Master: 5 Piezas.



### Árnes de seguridad con 3 puntos de anclaje



- Características:
- Material: cintas acolchonadas 100% poliéster,
  - herraje de acero forjado
  - Ligero, cómodo y amplio



PESO  
1400 g



USO  
PROFESIONAL



Código	Número	Talla	Peso g	Precio
15ARNES-015KO	8W9953000KK	M/L	1400	\$9,712.68

Unidad: 1 pieza. Master: 1 pieza.

Precios en catálogo de Deportes

### Árnes de seguridad con 5 puntos de anclaje



- Características:
- Material: cintas 100% poliéster,
  - herraje de acero forjado
  - Amplia banda de cintura
  - Máximo confort
  - Puntos de enganche anti caídas
  - Alcochado amplio



PESO  
1950 g



USO  
PROFESIONAL



Código	Número	Talla	Peso g	Precio
15ARNES-017KO	8W9963000KK	M/L	1950	\$11,387.72

Unidad: 1 pieza. Master: 1 pieza.

Precios en catálogo de Deportes

### Árnes para alpinismo obsidiana



- Características:
- Material: Nylon y poliéster



USO  
PROFESIONAL

Código	Número	Talla cm	Peso g	Precio
15ARNES-007SM	101	M 65 - 80	582	\$1,494.20
15ARNES-008SM		L 70 - 80	627	\$1,494.20

Unidad: 1 pieza. Master: 1 pieza.

Precios en catálogo de Deportes

### Árnes de perneras polivalente



- Características:
- Material: Nylon y poliéster
  - Modelo: Onix plus

Usos:

- Árnes para grupos - De lujo
- Confortables hebillas de ajuste rápido: Sistema "Fácil de usar"



RÁPEL,  
ESCALADAS,  
BARRANQUISMO  
Y CAVERNAS



HEBILLAS DE  
AJUSTE RÁPIDO



USO  
PROFESIONAL

Código	Talla cm	Peso g	Precio
15ARNES-014SM	2 (M - XL)	530	\$1,267.52

Unidad: 1 pieza. Master: 100 pieza.

Precios en catálogo de Deportes

### Árnes de cintura y piernas



- Características:
- Material: 98% Poliéster, 2% Polietileno
  - JAMMY es un árnes de correas muy liviano diseñado para el alpinismo básico y principiantes.
  - Disponible en un tamaño universal, además cuenta con punto de fijación reforzado y anclaje de aseguramiento diferenciado por color.
  - La elección perfecta para escuelas de entrenamiento de alpinismo o para escalar muros artificiales.

**KENDON JAMMY**



PARA ALPINISMO  
BÁSICO



MEDIDA DE PIERNA  
42-66cm



MEDIDA DE CINTURA  
60-120cm



Código	Talla	Peso g	Precio
15ARNES-019LA	Unitalla	370	\$1,125.20

Unidad: 1 pieza. Master: 1 pieza.

Precios en catálogo de Deportes

## Arnés de cintura y piernas

Características:

- Material: 100% poliéster, herraje de acero forjado
- Ligero, con 3 hebillas y correas ajustables para la cintura y las piernas

Usos:

- La talla se puede adaptar tanto a los adultos como a los niños de más de 12 años.
- Equipado con un amplio anillo portamaterial lateral.

CE

Código	Número	Talla	Peso g	Precio
15ARNES-020KO	8C0670000KK	Unitalla	380	\$1,900.08

Unidad: 1 pieza. Master: 1 pieza.

Precios en catálogo de Deportes



FRENTE



ESPALDA



AJUSTABLE



USO PROFESIONAL

## Arnés para rescate

Características:

- Material: cintas 100% poliéster, herraje de acero forjado
- 2 anillos de enclaje
- Anclaje (uno delantero y uno trasero)

CE

Código	Número	Talla	Peso g	Precio
15ARNES-018KO	8C9893NOOKK	M/L	630	\$4,506.60

Unidad: 1 pieza. Master: 1 pieza.

Precios en catálogo de Deportes



FRENTE



ESPALDA



4 HEBILLAS DE CIERRE AUTOMÁTICO



USO PROFESIONAL

## Arnés para rescate

Características:

- Material: Nylón y PVC
- Ojales laterales
- 4 sólidos anillos portamaterial
- Solapa de protección resistente de pvc con Velcro
- 4 ojales posteriores
- 2 ojales posteriores reforzados para bolsa de red

Usos:

- Arnés de barranquismo

CE

USO PROFESIONAL

Código	Número	Talla	Peso g	Precio
15ARNES-022KO	8C0642000KK	S/M	830	\$7,270.88

Unidad: 1 pieza. Master: 1 pieza.

Precios en catálogo de Deportes

LATERAL



FRENTE



ESPALDA



MEDIDA DE PIERNA 45-65cm



MEDIDA DE CINTURA 68-96cm



BARRANQUISMO

## Silla de seguridad

Características:

- Material: Poliester, PVC y refuerzo de poliamida
- Con hebillas de ajuste rápido de altura

Usos:

- Para trabajar en alturas
- Asiento ergonómico y confortable
- Ideal para actividades y trabajos verticales

Incluye bandola de seguridad (GM-60) de acero con Certificación CE con capacidad de ruptura de 22 KN para unir al arnés

CE

Código	Número	Precio
15SILLA-004HM	GM-228	\$2,661.04

Unidad: 1 Juego. Master: 1 Pieza.

Precios en catálogo de Deportes



INCLUYE BANDOLA



CAPACIDAD DE CARGA 120 kg



PESO 1.2 kg

## Línea de vida

Características:

- Insumo: 100% poliéster
- Herrajes: acero forjado
- Medida correa: ancho 30 mm
- Resistencia: 16kN 3600 lbs
- Con amortiguador



CE



Código	Número	Precio
14ARNES-013CH	TE 6105	\$904.80

Unidad: 1 Pieza. Master: 25 Piezas.

## Línea de vida

Características:

- Insumo: 100% poliéster
- Herrajes: acero forjado
- Medida correa: ancho 30 mm
- Resistencia: 16 kN 3600 lbs



CE



Código	Número	Precio
14ARNES-014CH	TE 6105-1	\$546.36

Unidad: 1 Pieza. Master: 25 Piezas.



## Línea de vida



Tipo de mosquetón  
(con seguro)



- Características:
- Insumo: 100% poliéster
  - Herrajes: acero forjado
  - Medida correa: ancho 55 mm
  - Resistencia: 16 kN 3600 lbs



**PESO APROXIMADO**  
699 g



**LONGITUD DE LA CUERDA**  
1.83 m



Código	Número	Precio
14ARNES-015CH	TE 6109	\$749.36

Unidad: 1 Pieza. Master: 25 Piezas.

## Aseguradores

- Características:
- Material: Aluminio
  - Terminado: Anodizado
  - Color: rojo



1



2



3



4

	Código	Número	Peso	Marca	Tamaño de Cuerda	Master	Precio
1	15BANDOL001ST	988130	130g	STUBAI	11 - 13 mm	30 Piezas	\$488.36
2	15BANDOL080US	S-2313	92g	GIM	8 - 11 mm	50 Piezas	\$306.24
3	15BANDOL081US	S-2316	56g	GIM	8 - 11 mm	50 Piezas	\$266.80
4	15BANDOL082US	S-2324	93g	GIM	8 - 11 mm	100 Piezas	\$901.32

Unidad: 1 Caja: 1 Pieza

Precios en catálogo de Deportes

## Seguro de respaldo anticaídas "BACK UP"

- Características:

- Material:
  - Cuerpo: Acero inoxidable
  - Mosquetón: Aluminio/Acero al carbón

Usos

- Soporta esfuerzos consistentes de manera semi-dinámica, evitando los efectos producidos en las cuerdas por las caídas con los auto bloqueos tradicionales de levas dentadas.



**PESO APROXIMADO**  
420 g



**DIÁMETRO DE CUERDA**  
10/12 mm

CE EN 353-2CE EN 358CE EN 12841 A/B

Código	Número	Precio
15BANDOL231KO	8021NO410KK	\$4,847.64

Unidad: 1 pieza. Master: 1 pieza.

Precios en catálogo de Deportes

## Ascensor compacto multipropósito

- Características:
- Material: Aleación de aluminio
  - Para cintas planas y tubulares de 10 a 15 mm de ancho

Usos

- Recomendado para deportes de espeleología, montañismo o para un uso profesional como trabajos de rescate alpino, rescate en helicóptero o evacuación.



**PESO APROXIMADO**  
70 g



**DIÁMETRO DE CUERDA**  
8/13 mm

CE EN 567

Código	Número	Precio
15BANDOL233KO	88800NN00KK	\$1,570.64

Unidad: 1 pieza. Master: 1 pieza.

Precios en catálogo de Deportes

## Descensor "HYBROBOT"

- Características:

- Material: Aleación de aluminio

Usos

- Útil para maniobras de alpinismo, funciona con una o dos cuerdas y permite variar el efecto de frenado bajo carga.



**PESO APROXIMADO**  
170 g



**DIÁMETRO DE CUERDA**  
5/12 mm

CE EN 15151-2

Código	Número	Precio
15BANDOL232KO	8001BP300KK	\$1,024.28

Unidad: 1 pieza. Master: 1 pieza.

Precios en catálogo de Deportes

## Placa multianclaje de 4 posiciones

- Características:
- Material: Aleación de aluminio
  - Espeso: 10 mm
  - Diámetro orificio: 20 mm

Usos

- Para organizar una estación de trabajo y crear un fácil sistema de anclajes múltiples. El orificio superior permite alojar dos conectores. Agujeros biselados que permiten la inserción de cuerdas, cuerdas auxiliares, etc. sin conectores extra



**RESISTENCIA**  
36 kN



**PESO APROXIMADO**  
150 g

CE EN TS 16415 RFU CNB/P/11.114

Código	Número	Longitud (mm)	Precio
15BANDOL336KO	864017400KK	125.5	\$1,060.24

Unidad: 1 pieza. Master: 1 pieza.

Precios en catálogo de Deportes

## Descensores figura "8"

- Características:  
 • Material:  
 Aluminio anodizado  
 • 1 KN= 100 g



OFERTA  
POR VOLUMEN

Código	Número	Longitud	Color	Capacidad de ruptura	Peso	Marca	Tamaño de Cuerda	Master	Precio
1. 15BANDOL227NH	GM-227	10.5 cm	Negro	40 kN	280g	GIM	9-16 mm	25 Piezas	\$728.48
15BANDOL220NH	GM-220	10.7 cm	Plata	40 kN	658g	GIM	9-16 mm	25 Piezas	\$764.44
2. *15BANDOL226KO	864N15400KK	12.3 cm	Naranja/Negro	30 kN		KONG	8-12 mm	1 Piezas	\$1,114.76
3. 15BANDOL090US	GM-90	14.5 cm	Negro	35 kN	123 g	GIM	9-12 mm	70 Piezas	\$464.00
15BANDOL075US	GM-75		Rojo						\$464.00
4. 15BANDOL078US	GM-78	17.0 cm	Rojo	40 kN	283 g	GIM	9-16 mm	25 Piezas	\$821.28
15BANDOL230NH	GM-78	17.0 cm	Negro	40 kN	283 g	GIM	9-16 mm	25 Piezas	\$802.72

Unidad: Caja: 1 Pieza. \* EL COLOR PUEDE VARIAR DEPENDIENDO EL STOCK

Precios en catálogo de Deportes

## Mosquetones de aluminio sin seguro

OFERTA  
POR VOLUMEN

Código	Número	Longitud	Tipo	Peso	Marca	Capacidad de ruptura	Master	Certificación	Precio
15BANDOL350CH	SGM7802S	8.1 cm	D	20 g	GIM	↔ 12kN ↓ 5kN	10 Piezas.		\$98.60
15BANDOL098HM	GM-98	9.9 cm	D	44 g	GIM	↔ 24kN ↓ 7kN	10 Piezas.	CE 1019 EN12275	\$345.68
15BANDOL099HM	GM-99	9.9 cm	D	39 g	GIM	↔ 24kN ↓ 7kN	10 Piezas.	CE 1019 EN12275	\$270.28
15BANDOL008ST	GM-08	10.4 cm	D	42g	STUBAI	↔ 25kN ↓ 10kN ∞ 11kN	10 Piezas.		\$366.56
15BANDOL088ST	GM-88	10.0 cm	D	53g	STUBAI	↔ 26kN ↓ 8kN ∞ 10kN	10 Piezas.	CE 1019 0408	\$337.56
15BANDOL062HM	GM-62	10.7 cm	Oval	162 g	GIM	↔ 25kN ↓ 9kN ∞ 8kN	100 Piezas.	CE 1019 EN12275	\$357.28
15BANDOL095HM	GM-95	10.7 cm	D	55g	GIM	↔ 25kN ↓ 8kN ∞ 7kN	150 Piezas.	CE 1019 EN12275	\$327.12
15BANDOL338ST	9790-23	10 cm	D	44 g	STUBAI	↔ 30kN ↓ 8kN ∞ 10kN	1 Pieza.	CE 0408 AA6112	\$357.28



## Mosquetones de aluminio con seguro

**OFERTA**  
**POR VOLUMEN**

	Código	Número	Longitud	Tipo de cierre	Tipo	Peso	Marca	Capacidad de ruptura	Master	Certificación	Precio
	15BANDOL100HM	GM-100	9.8 cm	Screw	D	53g	GIM	↔ 25kN ↑ 9kN	10 Piezas.	 1019 EN12275	\$474.44
	15BANDOL115NH	GM-115	9.9 cm	Twist	D	183g	GIM	↔ 35kN ↑ 9kN	100 Piezas.	 1019 EN362: 2004/B	\$496.48
	15BANDOL110NH	GM-110	9.9 cm	Twist	D	86g	GIM	↔ 25kN ↑ 8kN ↓ 8kN	100 Piezas.	 1019 EN362: 2004/B	\$474.44
	15BANDOL348CH	SGM7101B	10.0 cm	Screw	D	52 g	GIM	↔ 24kN ↑ 7kN ↓ 7kN	Piezas.	 1019	\$312.04
	15BANDOL070US	S-2300AS	10.1 cm	Screw	D	58 g	GIM	↔ 26kN ↑ 8kN ↓ 9kN	100 Piezas.	 1019 EN0321	\$357.28
	15BANDOL067HM	GM-67	10.3 cm	Screw	D	60 g	GIM	↔ 23kN ↑ 7kN ↓ 7kN	100 Piezas.	 1019 EN12275	\$423.40
	15BANDOL069US	S-2109AS	10.4 cm	Screw	D	63 g	GIM	↔ 23kN ↑ 7kN ↓ 7kN	50 Piezas.	 1019 EN0321	\$409.48
	15BANDOL346CH	SGM7109B	10.6 cm	---	D	67 g	GIM	↔ 23kN ↑ 7kN ↓ 7kN	Piezas.	 1019	\$321.32
	15BANDOL111NH	GM-111	10.7 cm	Screw	D	78g	GIM	↔ 22kN ↑ 8kN ↓ 7kN	100 Piezas.	 1019 EN362: 2004/B	\$338.72
	15BANDOL064AD	GM 64	10.8 cm	Screw	Oval	73 g	GIM	↔ 25kN	100 Piezas.	 1019 EN0362	\$352.64
	15BANDOL112NH	GM-112	10.8 cm	Twist	D	101g	GIM	↔ 25kN ↑ 8kN	100 Piezas.	 1019 EN362: 2004/B	\$422.24
	15BANDOL065HM	GM-65	11.0 cm	Screw	Oval	75 g	GIM	↔ 25kN ↑ 9kN ↓ 9kN	100 Piezas.	 1019 EN12275	\$465.16
	15BANDOL009ST	9775-11	11.0 cm	Screw	D	104 g	STUBAI	↔ 30kN ↑ 8kN ↓ 10kN	100 Piezas.		\$647.28
	15BANDOL096HM	GM-96	11.0 cm	Screw	Oval	75g	GIM	↔ 25kN ↑ 9kN ↓ 9kN	100 Piezas.	 1019	\$392.08

Unidad: 1 Pieza.

Precios en catálogo de Deportes



Mosquetones de aluminio con seguro

OFERTA  
POR VOLUMEN

Código	Número	Longitud	Tipo de cierre	Tipo	Peso	Marca	Capacidad de ruptura	Master	Certificación	Precio
15BANDOL066HM	S-2249A	11.1 cm	Twist	Oval	86 g	GIM	↔ 24kN ↓ 8kN	100 Piezas.	CE 1019 EN12275	\$533.60
15BANDOL347CH	SGM7108TN	11.1 cm	----	D	79 g	GIM	↔ 25kN ↓ 8kN ☉ 7kN	Piezas.	CE 1019	\$349.16
15BANDOL351CH	JRSGS7075	11.1 cm	Screw	D	- g	GIM	↔ 30kN ↓ 8kN	Piezas.	CE 1019	\$349.16
15BANDOL349CH	SGM7103TN	11.5 cm	Screw	D	89 g	GIM	↔ 25kN ↓ 7kN ☉ 8kN	Piezas.		\$354.96
15BANDOL108HM	GM-108	11.15 cm	Screw	D	88g	GIM	↔ 30kN ↓ 9kN ☉ 9kN	100 Piezas.	CE 1019 EN362: 2004/B	\$515.04
15BANDOL109HM	GM-109	11.16 cm	Screw	D	76g	GIM	↔ 25kN ↓ 9kN ☉ 9kN	100 Piezas.	CE 1019 EN362	\$490.68
15BANDOL113NH	GM-113	11.2 cm	Screw	D	92g	GIM	↔ 25kN ↓ 8kN	100 Piezas.	CE 1019 EN362: 2004/B	\$432.68
15BANDOL073HM	GM-73	11.4 cm	Screw	HMS	77g	GIM	↔ 26kN ↓ 8kN	10 Piezas.	CE 1019 EN362: 2005	\$435.00
15BANDOL072HM	GM-72	12.2 cm	Screw	D	82g	GIM	↔ 25kN	10 Piezas.		\$356.12

Unidad: 1 Pieza.

Precios en catálogo de Deportes



Mosquetones de acero con seguro

OFERTA  
POR VOLUMEN

Código	Número	Longitud	Tipo de cierre	Tipo	Peso	Marca	Capacidad de ruptura	Master	Certificación	Precio
15BANDOL228NH	GM-228	7.3 cm	Screw	D		GIM	↔ 40kN	1 Pieza.		\$237.80
15BANDOL118NH	GM-118	9.9 cm	Screw	D	260g	GIM	↔ 50kN ↓ 16kN ☉ 8kN	30 Piezas.	CE 1019 EN362: 2004/B	\$411.80
15BANDOL061HM	GM-61	10.7 cm	Twist	Oval	195 g	GIM	↔ 22kN	10 Piezas.	CE 1019 EN362: 2005	\$373.52
*15BANDOL337NH	GM-61	10.7 cm	Twist	Oval	195g	GIM	↔ 22kN	10 Piezas.	CE 1019 EN362: 2005	\$287.68

Unidad: 1 Pieza

\* NO CUENTA CON OFERTA Precios en catálogo de Deportes



Mosquetones de acero con seguro



Código	Número	Longitud	Tipo de cierre	Tipo	Peso	Marca	Capacidad de ruptura	Master	Certificación	Precio	
											OFERTA POR VOLUMEN
	15BANDOL060HM	GM-60	10.7 cm	Screw	Oval	195g	GIM	↔ 22kN	10 Piezas.	CE 1019 EN362: 2004/B	\$192.56
	15BANDOL063HM	GM-63	10.9 cm	Screw	Oval	179 g	GIM	↔ 22kN	10 Piezas.	CE 1019 EN362: 2005	\$230.84
	15BANDOL087NH	GM-87	11.2 cm	Twist	D	207g	GIM	↔ 35kN ↕ 7kN ⊙ 7kN	100 Piezas.	CE 1019 EN362: 2004/B	\$389.76
	15BANDOL087HM	GM-87	12.1 cm	Twist	D	261g	GIM	↔ 35kN ↕ 7kN ⊙ 7kN	10 Piezas.	CE 1019 EN362: 2004/B	\$412.96
	15BANDOL116NH	GM-116	11.4 cm	Screw	D	182g	GIM	↔ 35kN ↕ 9kN ⊙ 16kN	100 Piezas.	CE 1019 EN362: 2004/B	\$411.80
	15BANDOL117NH	GM-117	12.0 cm	Twist	D	261g	GIM	↔ 50kN ↕ 7kN ⊙ 7kN	70 Piezas.	CE 1019 EN362: 2004/B	\$480.24
	15BANDOL343CH	S/N	---cm	Twist	D	285g	GIM	↔ 45kN ↕ -kN ⊙ -kN	Piezas.	ANSI	\$406.00
	15BANDOL344CH	S/N	---cm	Twist	D	260g	GIM	↔ 45kN ↕ -kN ⊙ -kN	Piezas.		\$273.76
	15BANDOL345CH	S/N	---cm	---	Oval	179g	GIM	↔ 23kN ↕ -kN ⊙ -kN	Piezas.	CE 1019	\$139.20

Unidad: 1 Pieza

\* NO CUENTA CON OFERTA Precios en catálogo de Deportes

Anillas Quick Draw



- Características:
- Material: Bandolas de aluminio  
Correa de nylon
  - Terminado: Anodizado
  - Color: Rojo



OFERTA POR VOLUMEN

Capacidad de ruptura  
↔ 30 kN    ↕ 8kN    ⊙ 10 kN

Código	Número	Longitud de la correa	Longitud de la correa	Precio
15BANDOL229HM	GM-229	11 cm	27.0 cm	\$628.72
*15BANDOL028ST	GM-28	15 cm	32.0 cm	\$584.64

Unidad: 1 pieza. Master: 10 piezas.

Precios en catálogo de Deportes

Mosquetón de seguridad



- Características:
- Material: Aluminio anodizado rojo



CE 0299 EN362: 2004/T

Código	Número	Precio
15BANDOL224NH	GM-224	\$702.96

Unidad: 1 pieza Master: 1 pieza

Precios en catálogo de Deportes

RESISTENCIA 25 kN  
PESO APROXIMADO 125g



### Mosquetón de seguridad

- Características:
- Material: Aleación de acero
  - Tratamiento térmico



RESISTENCIA  
22 kN



OFERTA  
POR VOLUMEN

Código	Número	Tipo de cerrado	Precio
15BANDOL107HM	GM-107	Gancho	\$160.08

Unidad: Blister 1 pieza Master: 10 Blister Precios en catálogo de Deportes

### Freno de agarre

- Características:
- Material: Cuerpo de aluminio
  - Cable de acero



RESISTENCIA  
15 kN



PESO  
APROXIMADO  
179 g



DIÁMETRO  
DE CUERDA  
12/13 mm



CABLE  
DE ACERO



Código	Número	Precio
15FRENOS005NH	GM-005	\$1,216.84

Unidad: 1 pieza Master: 30 piezas Precios en catálogo de Deportes

### Freno de agarre de aluminio

- Características:
- Material: Acero de alta resistencia
  - Largo: 13.92 cm



RESISTENCIA  
15 kN



Código	Número	Tamaño de cuerda	Alto	Precio
15FRENOS001CH	S-2259	8 mm	8.05 cm	\$2,031.16
15FRENOS002CH	S-2260	10 mm	7.54 cm	\$2,219.08
15FRENOS007NH	GM-007	12 mm	7.54 cm	\$1,379.24

Unidad: 1 Pieza. Master: 50 Piezas. Precios en catálogo de Deportes

### Freno de agarre

- Características:
- Material: Cuerpo de aluminio
  - Cable de acero



RESISTENCIA  
15 kN



PESO  
APROXIMADO  
344 g



DIÁMETRO  
DE CUERDA  
13/16 mm



CABLE  
DE ACERO



Código	Número	Precio
15FRENOS004NH	GM-004	\$2,017.24

Unidad: 1 pieza Master: 30 piezas Precios en catálogo de Deportes

### Freno de agarre de aluminio

- Características:
- Material: Aluminio
  - Terminado: Anodizado rojo
  - Sin polea
  - Ancho: 5.9 cm
  - Longitud: 11.4 cm
  - Grosor: 2.2 cm



RESISTENCIA  
15 kN



PESO  
APROXIMADO  
344 g



DIÁMETRO  
DE CUERDA  
13 mm

CE  
EN353-2:2002  
EN358:1999



Código	Número	Precio
15FRENOS006NH	GM-006	\$1,374.60

Unidad: 1 pieza Master: 30 piezas Precios en catálogo de Deportes

### Freno de agarre de acero

- Características:
- Material: Aleación de acero de alta resistencia
  - Anti-pánico
  - Largo: 7.8 cm



RESISTENCIA  
15 kN



DIÁMETRO  
DE CUERDA  
16mm 5/8"

Para cuerda de polipropileno



CE 1019

Código	Número	Precio
15FRENOS003NH	GM-003	\$1,888.48

Unidad: 1 Pieza. Master: 1 Pieza. Precios en catálogo de Deportes

### Conector direccional automático

- Características:
- Material: cinta tubular semirrígida con una varilla interior de aluminio flexible.
  - Mosquetón PROG
  - Hecho en Italia



RESISTENCIA  
25 kN



PESO  
APROXIMADO  
130 g



El mecanismo mantiene el gatillo abierto hasta que el mosquetón se apoya sobre el seguro y se libera el gatillo del mosquetón.



Código	Número	Longitud (L) mm	Precio
15BANDOL334KO	808BPR900KK	500	\$1,677.36

Unidad: 1 pieza. Master: 1 pieza. Precios en catálogo de Deportes

CE 12275  
362



### Conector direccional automático

- Características:
- La introducción es extraordinariamente rápida y segura incluso para anclajes "lejanos", no accesibles con conectores clásicos.
  - Se cierra automáticamente entrando en contacto con el anclaje.
  - Hecho en Italia.
  - Material: aleación de aluminio



CE  
EN12275  
EN362/A/T



RESISTENCIA  
23 kN

PESO  
APROXIMADO  
75 g

Código	Número	Longitud mm	Precio
15BANDOL339KO	24016NOO0KK	120	\$1,102.00

Unidad: 1 pieza Master: 1 pieza

Precios en catálogo de Deportes

### Mosquetón de cierre automático con cinta semirrígida

- Características:
- Mosquetón de cierre automático con cinta semirrígida
  - Formado por: una cinta tubular con una varilla flexible en su interior con la que se puede obtener la curva deseada
  - Material: Aluminio



RESISTENCIA  
23 kN

PESO  
APROXIMADO  
135 g

CE  
EN 566:17/UIAA  
TC 019/2011

Código	Número	Longitud mm	Precio
15BANDOL340KO	907SET002KK	450	\$1,294.56

Unidad: 1 pieza Master: 1 pieza

Precios en catálogo de Deportes

### Mosquetón de cierre automático

- Características:
- Mosquetón de cierre automático con cinta semirrígida
  - Formado por una cinta tubular con una varilla flexible en su interior con la que se puede obtener la curva deseada
  - Material: Aluminio

CE  
EN 566:17/UIAA  
TC 019/2011



RESISTENCIA  
23 kN

PESO  
APROXIMADO  
115 g

Código	Número	Longitud mm	Precio
15BANDOL342KO	907SET001KK	300	\$1,156.52

Unidad: 1 pieza Master: 1 pieza

Precios en catálogo de Deportes

### Bloqueador de puño

- Características:
- Agarre anterior respecto a la cuerda para una mayor manejabilidad y seguridad.
  - Permite utilizar con gran facilidad la técnica "alterna", como si se estuviera en una escalera de peldaños.
  - Material: aleación de aluminio

CE  
EN 567  
EN 12841/UIAA



PESO  
APROXIMADO  
125 g

DIÁMETRO  
MÍNIMO Y MÁXIMO  
DE CUERDA  
8 mm - 12mm

Código	Número	Precio
15BANDOL341KO	87600NO4DKK	\$2,865.20

Unidad: 1 pieza Master: 1 pieza

Precios en catálogo de Deportes

### Bloqueador de puño

- Características:
- Material: Aluminio
  - Terminado: Anodizado
  - Color: naranja
  - Longitud: 8.9 cm
  - Ancho: 20.0 cm

CE  
1019



PESO  
APROXIMADO  
250 g

DIÁMETRO  
DE CUERDA  
8/12 mm

PARA MANO  
IZQUIERDA

Código	Número	Precio
15BANDOL083HM	GM-83	\$1,557.88

Unidad: Caja: 1 Pieza.

Precios en catálogo de Deportes

### Bloqueador de puño

- Características:
- Material: Aluminio
  - Terminado: Anodizado
  - Color: azul

CE  
1019



PESO  
APROXIMADO  
238 g

DIÁMETRO  
DE CUERDA  
8/13 mm

PARA MANO  
DERECHA

Código	Número	Precio
15BANDOL084US	S-8088R	\$2,136.72

Unidad: 1 Pieza. Master: 50 Piezas.

Precios en catálogo de Deportes

### Bloqueador de pecho

- Características:
- Material: Aluminio
  - Terminado: Anodizado
  - Color: azul

CE  
1019



RESISTENCIA  
4 kN

PESO  
APROXIMADO  
159 g

DIÁMETRO  
DE CUERDA  
8/12 mm

Código	Número	Precio
15BANDOL085US	GM-85	\$1,878.04

Unidad: 1 Pieza. Master: 50 Piezas.

Precios en catálogo de Deportes

### Descensor de aluminio

- Características:
- Material: Aluminio anodizado
  - Polea de aluminio
  - Ancho: 6.0 cm
  - Longitud: 24.0 cm
  - Uso
  - Ideal para trabajo en alturas
  - Frenado automático en cuanto se suelta la palanca

CE  
EN341  
2004/A



RESISTENCIA  
25 kN

PESO  
APROXIMADO  
429 g

DIÁMETRO  
DE CUERDA  
10/13 mm

Código	Número	Precio
15BANDOL223NH	GM-223	\$2,571.72

Unidad: 1 pieza Master: 30 piezas

Precios en catálogo de Deportes

### Descensor

Características:  
 • Material:  
 Cuerpo de Acero inoxidable  
 Barras de aluminio

Uso  
 • Permite una variación continua de la velocidad desplazando las barras: con las barras separadas la velocidad es más alta; con las barras juntas la velocidad es inferior.  
 • No retuerce las cuerdas.



**PESO APROXIMADO**  
280 g

**DIÁMETRO DE CUERDA**  
9/13 mm

Código	Número	Precio
15BANDOL335KO	808BPR900KK	\$3,691.12

Unidad: 1 pieza Master: 1 pieza Precios en catálogo de Deportes

### Polea descensora con manija

Características:  
 • Terminado: Anodizado negro  
 • Ideal para tirolesa  
 • Mangos recubiertos de PVC



**DIÁMETRO DE CUERDA**  
9/13 mm

• 15BANDOL114NH Cuerpo de aluminio, Polea de aluminio, Bujes de cobre  
 • 15POLEAS221NH, Cuerpo de acero Polea de aluminio, Con balero

Código	Número	Capacidad	Peso	Precio
15BANDOL114NH	GM-114	25KN	1152g	\$5,587.72
15POLEAS221NH	GM-221	40KN	1936g	\$4,923.04

Unidad: 1 pieza Master: 4 piezas Precios en catálogo de Deportes

### Polea sencilla de aluminio sin balero

Características:  
 • Material: Aluminio  
 • Terminado: anodizado rojo  
 • Medidas:  
 • Longitud: 15.2 cm  
 • Ancho: 8.2 cm

**CE 1019**  
**EN12278**



**RESISTENCIA**  
24 kN

**PESO APROXIMADO**  
418 g

**DIÁMETRO DE CUERDA**  
16 mm

Código	Número	Precio
15POLEA-003HM	GM-03	\$1,680.84

Unidad: 1 Blister 1 pieza Master: 10 Blister Precios en catálogo de Deportes

### Polea sencilla de aluminio sin balero móvil

Características:  
 • Material: Aluminio  
 • Terminado: anodizado rojo  
 • Longitud: 8.1 cm  
 • Ancho: 5.7 cm

**CE 1019**  
**EN12278:2007**



**RESISTENCIA**  
20 kN

**PESO APROXIMADO**  
101 g

**DIÁMETRO DE CUERDA**  
13 mm

Código	Número	Precio
15POLEA-009HM	GM-09	\$576.52

Unidad: 1 Blister. Master: 10 Blister. Precios en catálogo de Deportes

### Destorcedor de aluminio con balero

Características:  
 • Material: aluminio  
 • Acabado: anodizado  
 • Color: Gris con naranja  
 • Longitud: 10 cm



**CE 1019-1**  
**EN354**

**RESISTENCIA**  
30 kN

**PESO APROXIMADO**  
140 g

Código	Número	Precio
15DESTOR002US	GM-02D	\$1,083.44

Unidad: 1 pieza Master: 50 piezas Precios en catálogo de Deportes

### Polea sencilla de aluminio sin balero

Características:  
 • Material: Aluminio  
 • Terminado: anodizado rojo  
 • Medidas:  
 • Longitud: 12.28 cm  
 • Ancho: 8.25 cm

**CE 1019**  
**EN12278**



**RESISTENCIA**  
28 kN

**PESO APROXIMADO**  
240 g

**DIÁMETRO DE CUERDA**  
16 mm

Código	Número	Precio
15POLEA-002HM	GM-02	\$874.64

Unidad: 1 Blister 1 pieza Master: 10 Blister Precios en catálogo de Deportes

### Polea sencilla de aluminio sin balero

Características:  
 • Material: Aluminio  
 • Terminado: anodizado rojo  
 • Medidas:  
 • Longitud: 8.15 cm  
 • Ancho: 4.42 cm

**CE 1019**  
**EN12278**



**RESISTENCIA**  
20 kN

**PESO APROXIMADO**  
88 g

**DIÁMETRO DE CUERDA**  
13 mm

Código	Número	Precio
15POLEA-007HM	GM-07	\$870.00

Unidad: 1 Blister 1 pieza Master: 10 Blister Precios en catálogo de Deportes

### Polea de aluminio doble sin balero

Características:  
 • Material: Aluminio  
 • Terminado anodizado color rojo

**CE 1019**  
**EN12278**



**RESISTENCIA**  
25 kN

**DIÁMETRO DE CUERDA**  
13 mm

Código	Número	Precio
15POLEA-004HM	GM-04	\$1,491.76

Unidad: 1 Blister. Master: 10 Blister. Precios en catálogo de Deportes



### Polea de aluminio doble sin balero

- Características:
- Material: Aluminio
  - Terminado: anodizado rojo
  - Poleas de acero inoxidable



**gim**

RESISTENCIA  
25 kN

PESO APROXIMADO  
300 g

DIÁMETRO DE CUERDA  
13 mm

CE 1019  
EN12278

Código	Número	Precio
15POLEA-005HM	GM-05	\$1,460.44

Unidad: 1 Pieza. Master: 38 Piezas. Precios en catálogo de Deportes

### Polea de aluminio doble con balero

- Características:
- Material: Aluminio
  - Terminado anodizado color rojo



**gim**

RESISTENCIA  
25 kN

PESO APROXIMADO  
291 g

DIÁMETRO DE CUERDA  
13 mm

CE 1019  
EN12278

Código	Número	Precio
15POLEA-006US	GM-06	\$2,246.92

Unidad: 1 Pieza. Master: 100 Piezas. Precios en catálogo de Deportes

### Bota de seguridad piel mixta suela hule

- Características:
- Bota tipo Borcegui.
  - En chinela de piel flor entera gruesa.
  - 100% hule con huella antilodo, antiderrapante en cualquier superficie sólida
  - Resistente a ácidos, solventes y aceites expuestos durante periodos cortos
  - Especial para calzado industrial
  - Tubos de carnapiel
  - Lock stitcher
  - 1 bullón acojinado
  - 16 cm de altura en el tubo
  - Cerfil: 3 mm y plantilla completa de látex
  - Casco de acero, arda o trosemax, resistente al impacto de 500kg a 1 m



OFERTA ESPECIAL

5 OJILLOS POR PALA

Código	Número	Modelo	Precio
14BOTAS-068SK	22B	B Negra	\$515.04
14BOTAS-068SL	23B		\$515.04
14BOTAS-068SM	24B		\$515.04
14BOTAS-069SM	25B		\$515.04
14BOTAS-070SM	26B		\$515.04
14BOTAS-071SM	27B		\$515.04
14BOTAS-072SM	28B		\$515.04
14BOTAS-073SM	29B		\$515.04
14BOTAS-074SM	30B		\$515.04
14BOTAS-074SN	31B		\$515.04

Unidad: 1 Par. Master: 1 Par.

### Bota de seguridad flor entera suela hule

- Características:
- 100% piel-flor entera en talones y chinela
  - Lock stitcher
  - 2 bullones acojinados en maya verde
  - 17 cm de altura en el tubo
  - 100% hule con huella antilodo, antiderrapante en cualquier superficie sólida
  - Resistente a ácidos, solventes y aceites expuestos durante periodos cortos
  - Cerfil: 3 mm y planilla completa de látex laminado con maya verde
  - Casco arda o trosemax, resistente al impacto de 500kg a 1 m



OFERTA ESPECIAL

6 OJILLOS POR PALA

Código	Número	Modelo	Precio
14BOTAS-061SM	24A	A Negra	\$546.59
14BOTAS-062SM	25A		\$546.59
14BOTAS-063SM	26A		\$546.59
14BOTAS-064SM	27A		\$546.59
14BOTAS-065SM	28A		\$546.59
14BOTAS-066SM	29A		\$546.59
14BOTAS-067SM	30A		\$546.59

Unidad: 1 Par. Master: 1 Par.

### Bota de seguridad carnapiel suela PVC

- Características:
- Bota tipo Borcegui
  - 100 % Carnapiel gruesa pigmentada
  - Suela: Titán
  - 1 bullón acojinado
  - Lock stitcher
  - P.V.C. no hueca en el piso y con costura en el talón
  - Cerfil: 3 mm con media plantilla de carnapiel
  - En bolsa de plástico
  - Casco de acero resistente al impacto 500kg a 1 m



OFERTA ESPECIAL

5 OJILLOS POR PALA

Código	Número	Modelo	Precio
14BOTAS-075SM	24A	C Negra	\$448.92
14BOTAS-076SM	25A		\$448.92
14BOTAS-077SM	26A		\$448.92
14BOTAS-078SM	27A		\$448.92
14BOTAS-079SM	28A		\$448.92
14BOTAS-080SM	29A		\$448.92
14BOTAS-081SM	30A		\$448.92

Unidad: 1 Par Master: 1 Par.

## Bota de seguridad tipo Borcegui suela hule



Código	Número	Modelo	Precio
14BOTAS-098SM	24	777 Negra	\$820.41
14BOTAS-099SM	25		\$820.41
14BOTAS-100SM	26		\$820.41
14BOTAS-101SM	27		\$820.41
14BOTAS-102SM	28		\$820.41
14BOTAS-103SM	29		\$820.41
14BOTAS-104SM	30	\$820.41	
14BOTAS-105SM	24	777 Café	\$820.41
14BOTAS-106SM	25		\$820.41
14BOTAS-107SM	26		\$820.41
14BOTAS-108SM	27		\$820.41
14BOTAS-109SM	28		\$820.41
14BOTAS-110SM	29		\$820.41
14BOTAS-111SM	30	\$820.41	

Unidad: 1 Par. Master: 1 Par.

Características:

- 100% hule con huella antilodo, antiderrapante en cualquier superficie sólida
- Resistente a ácidos, solventes y aceites expuestos durante periodos cortos
- 100 % Piel de ganado vacuno flor entera
- Malla textil con oropal en punta.
- Bullón forro porcino (sintético)
- 17 cm de altura en el tubo
- Cerfil: 3 mm y plantilla intercambiable, lavable y preformada
- Casco arda o trosemax, resistente al impacto de 500kg a 1 m



6 OJILLOS POR PALA

## Bota de hule



100% IMPERMEABLE



ANTIDERRAPANTE



RESISTENTE

Código	Número	Modelo	Precio
14BOTAS-039SM	23	Jardinería Bota: negra Suela: negra	\$345.91
14BOTAS-040SM	24		\$295.57
14BOTAS-041SM	25		\$295.57
14BOTAS-042SM	26		\$295.57
14BOTAS-043SM	27		\$295.57
14BOTAS-044SM	28		\$295.57
14BOTAS-045SM	29	\$295.57	
14BOTAS-046SM	30	\$295.57	
14BOTAS-047SM	24	Industrial Bota: negra Suela: roja	\$415.98
14BOTAS-048SM	25		\$415.98
14BOTAS-049SM	26		\$415.98
14BOTAS-050SM	27		\$415.98
14BOTAS-051SM	28		\$415.98
14BOTAS-052SM	29		\$415.98
14BOTAS-053SM	30	\$415.98	
14BOTAS-054SM	24	Sanitaria Bota: blanca Suela: blanca	\$383.03
14BOTAS-055SM	25		\$383.03
14BOTAS-056SM	26		\$383.03
14BOTAS-057SM	27		\$383.03
14BOTAS-058SM	28		\$383.03
14BOTAS-059SM	29		\$383.03
14BOTAS-060SM	30	\$383.03	

Unidad: 1 Par. Master: 5 Pares.

Características:

- Altura: 40 cm
- Forradas totalmente con malla de algodón y nylon
- Caña anatómicamente diseñada de fácil entrada y salida de pie
- Suela gruesa antiderrapante
- Resistencia: agua, vapor, fango, lodo, lluvia y algunos agentes químicos
- Recomendadas para: Jardinería, agricultura, campo de siembra, establo, tareas domesticas, entre otras.



• Con lengüeta en el talón para sacar el pie con facilidad.

BLANCA



NEGRA



## Cascos de seguridad



Características:

- Material: Polietileno alta densidad de alto impacto
- Ajustables: 150mm-185mm
- Hecho en: MÉXICO



USO PROFESIONAL



OFERTA POR VOLUMEN



Banda de ajuste



Código	Color	Precio
14CASCO-001SM	Blanco	\$124.64
14CASCO-002SM	Azul	\$124.64
14CASCO-003SM	Amarillo	\$124.64
14CASCO-004SM	Rojo	\$124.64
14CASCO-005SM	Verde	\$124.64
14CASCO-006SM	Naranja	\$124.64

Unidad: 1 Pieza Master: 1 Pieza.



## Cintas antiderrapantes negras

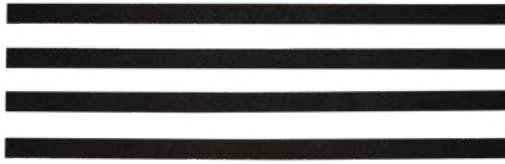

Características:  
 • Reconocida por los estándares OSHA, es utilizada para prevenir daños.



CON ADHESIVO

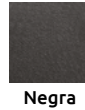

Código	Ancho	Longitud	Color	Precio
14CINTAS137CH	12.5 mm	375 mm	Negro	\$46.40
14CINTAS138CH		500 mm	Negro	\$59.16

Bolsa: 10 Piezas. Master: 1 Bolsa

## Cintas antiderrapantes



Código	Ancho	Longitud	Color	Master	Precio
* 14CINTAS090PB	1"25.4 mm		Negro	1 pieza.	\$277.24
* 14CINTAS083PB	2"50 mm		Negro	1 pieza.	\$549.84
14CINTAS144EB	4"100 mm		Negro	12 piezas.	\$1,034.72
* 14CINTAS091PB	1"25.4 mm		Negro/Amarillo	1 pieza.	\$341.04
* 14CINTAS084PB	2"50 mm		Negro/Amarillo	1 pieza.	\$677.44
14CINTAS142EB	1"25.4 mm	18.3 m	Blanco	1 pieza.	\$484.88
14CINTAS143EB	2"50 mm		Blanco	1 pieza.	\$667.00
14CINTAS103PB	2"50.8 mm		Blanco luminiscente	1 pieza.	\$1,557.88
14CINTAS100PB	2"50.8 mm		Gris	1 pieza.	\$670.48
*14CINTAS099CH*	6"152.4 mm		Gris	1 pieza.	\$1,329.36
14CINTAS102PB	2"50.8 mm		Naranja luminiscente	1 pieza.	\$750.52
14CINTAS101PB	2"50 mm		Roja	1 pieza.	\$686.72

Unidad: 1 Pieza.

\* Incluye oferta especial

OFERTA ESPECIAL CON ADHESIVO

## Cinta antiderrapante con reflejante



Características:  
 • Fabricada con respaldo rugoso.  
 • Utilizada en áreas resbalosas tanto exteriores o interiores como: escaleras, rampas, albercas, pisos o estribos  
 • Es de fácil aplicación.  
 • Cuenta con una cinta de alta reflectividad en el centro



CON ADHESIVO

Código	Ancho	Longitud	Espesor	Precio
14CINTAS145CH	50 mm	18.3 m	0.75 mm	\$1,353.72

Bolsa: 1 pieza. Master: 36 Piezas

## Cinta reflejante color plata



Características:  
 • Cinta para uso textil.  
 • Insumos:  
 35% algodón  
 65% poliéster.  
 • Cuenta con microesferas.  
 • Reflectividad: 450-500 (CD/LUX m2)  
 • Certificado: EN471 CLASE II  
 • Para aplicaciones en chalecos, banderolas, prendas deportivas, ropa de trabajo etc.

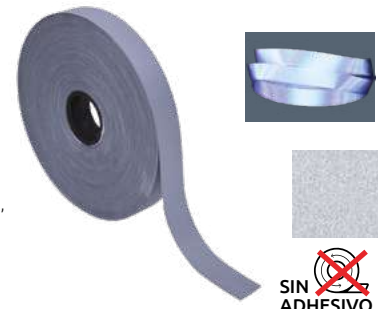

SIN ADHESIVO

Código	Medida	Precio
14CINTAS160CH	25 mm x 100 m	\$1,205.24

Unidad: 1 Rollo. Master: 40 Rollos.

OFERTA ESPECIAL

## Cintas reflejantes



Características:  
 • Insumo: 100% PVC. tipo cristal  
 • Microprisma.  
 • No son autoadheribles.  
 • Aplicaciones en chalecos de seguridad, banderolas, prendas deportivas, etc.

OFERTA ESPECIAL

SIN ADHESIVO

Código	Color	Medida	Master	Código	Precio
14CINTAS162CH	Amarilla	25 mm x 50 m			\$467.48
14CINTAS163CH	Blanca	25 mm x 50 m	40 rollos		\$373.52
14CINTAS183CH	Naranja	25 mm x 50 m			\$438.48
14CINTAS164CH	Amarilla	38 mm x 50 m	28 rollos		\$596.24
14CINTAS165CH	Blanca	38 mm x 50 m			\$531.28
14CINTAS166CH	Amarilla	50 mm x 50 m	20 rollos		\$626.40
14CINTAS167CH	Blanca	50 mm x 50 m			\$602.04
14CINTAS168CH	Amarilla	64 mm x 50 m	16 rollos		\$740.08
14CINTAS169CH	Blanca	64 mm x 50 m			\$722.68

Unidad: 1 Pieza.

## Cinta reflejante

- Características:
- Material: Cinta de uso textil
  - Insuños: 100% poliéster.
  - Color: amarillo/plata.
  - Certificado: EN471 CLASE II.
  - Reflectividad: 450-500 (CD/LUX m2).
  - Para aplicaciones en chalecos de seguridad, banderolas, prendas, deportivas, ropa de trabajo etc.



Código	Medida	Precio
14CINTAS161CH	37mm	\$1,900.08

Unidad: 1 Rollo. Master: 14 Rollos.

## Brazalete reflejante

- Características:
- Material: 100% fibra de poliéster
  - Color: amarillo fluorescente
  - Cuenta con cinta tipo "velcro" en los extremos para el cerrado y ajuste del brazalette
  - Medidas: 5 cm x 30 cm
  - Luminosidad: 400cd / lux
  - Reflejante a 100m
  - Ideal para realizar ejercicio durante la noche o andar en bicicleta.



APT O PARA USAR DE NOCHE



Código	Número	Precio
14CINTAS188CH	RS-11BZ	\$98.60

Unidad: 1 pieza. Master: 20 piezas.

## Cinta reflejante

- Características:
- Material: plástico
  - **Reflejante grado comercial**
  - Fácil de operar
  - Útil para reflejar señalamientos y caminos
  - Resistente a altas temperaturas: 18°C -60°C



Código	Número	Color	Ancho	Largo	Precio
14CINTAS190CH	RS-3300	negro/amarillo	50 mm	50 m	\$925.68

Unidad: 1 pieza. Master: 20 piezas.

## Cinta reflejante

- Características:
- Material: PVC
  - **Luminosidad: 300 cd/lux**
  - Útil para vehículos, señales, etc.
  - Alta reflectividad
  - Flexible y fácil de operar

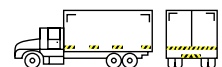

Código	Número	Color	Ancho	Largo	Precio
14CINTAS189CH	RS-6490	negro/amarillo	50 mm	50 m	\$1,781.76

Unidad: 1 pieza. Master: 20 piezas.

## Cinta reflejante

- Excelente visibilidad tanto de día como de noche y en todas las condiciones climáticas
- Excelente desempeño bajo condiciones climáticas extremas.
- Resistente a la corrosión en superficies de metal no conduce la electricidad, ni atrae rayos, resistente a productos químicos y soluciones de limpieza.
- Fácil colocación, no forma burbujas o pliegues, no se encoge ni expande con el paso del tiempo, fácil de limpiar

- Características:
- **Reflectividad color blanco: 250 cd/lux m2.**
  - **Reflectividad color rojo: 150 cd/lux m2.**



Código	Número	Color	Ancho	Largo	Precio
14CINTAS184CH	RS-1300N3	Gris/Rojo	50 mm	45.7 m	\$1,451.16

Unidad: 1 Rollo. Master: 10 Rollos.

## Pulsera reflejante automática

- Características:
- Material: cinta prismática reflejante de PVC (micro prisma)
  - Color: Amarillo
  - Medidas: 3 cm x 30 cm
  - Ideal para realizar ejercicio durante la noche
  - Reflejante visible a 100m de distancia
  - Ajustable a cualquier medida



Código	Número	Precio
14CINTAS187CH	RS004	\$22.39

Unidad: 1 Pieza. Master: 20 Piezas



CONTAMOS CON MUESTRARIO DE CINTAS REFLEJANTES COD: 14MUESTR026KL



### Cinta reflejante para uso marino



- Características:
- Material: policarbonato
  - **Luminosidad: 200cd/lux.**
  - Alta calidad, 5 años de vida.

- Características:
- Capacidad de estiramiento:10%
  - Útil para salvavidas, chalecos, lanchas, balsas o barcos
  - Grado SOLAS

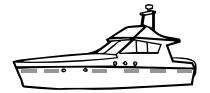

Código	Número	Color	Ancho	Largo	Precio
14CINTAS191CH	RS-0701A	Gris	50 mm	45.7 m	\$3,858.16

Unidad: 1 Pieza Master: 11 Piezas

### Cintas advertencia



- Características:
- Material: plástico



Código	Espesor	Color	Ancho	Largo	Precio
14CINTAS214SM	0.15 mm	negro/amarillo	48 mm	18 m	\$34.80
14CINTAS128CH	0.11 mm	rojo/blanco	48 mm	30 m	\$90.48
14CINTAS126CH	0.15 mm	negro/amarillo	48 mm	30m	\$129.92
*14CINTAS089WW		negro/amarillo	50 mm	100m	\$142.68

Unidad: 1 Pieza. Master: 10 Piezas.

### Cintas de advertencia de polipropileno



- Características:
- Material: polipropileno resistente a la intemperie
  - No son autoadheribles.



Código	Número	Leyenda	Color cinta/letras	Ancho	Largo	Precio
14CINTAS096CH	SR22001	Prohibido el paso	Amarillo/Negro	7.5 cm	300 m	\$132.24
14CINTAS097CH	SR22002	Precaución	Amarillo/Negro	7.5 cm	300 m	\$132.24
14CINTAS098CH	SR22003	Peligro	Rojo/Negro	7.5 cm	300 m	\$132.24
*14CINTAS208CH	GM-99	Caution	Amarillo/Negro	5.0 cm	100 m	\$132.24

Unidad: 1 pieza. Master: 20 piezas.

\*NO CUENTA CON OFERTA

### Rollo de cinta con 100 etiquetas



- Características:
- Material: película de polipropileno laminada biorientado
  - Con adhesivo Hot-melt

- Colocación:
1. Limpia la superficie de polvo y grasa
  2. Presiona uniformemente con un aplicador
  3. Revisa que las esquinas queden bien adheridas



LEYENDA "USO DE CUBREBOCAS OBLIGATORIO"

Código	Medida-rollo	Medida-etiqueta	Espesor	Precio
14CINTAS203SM	144mm x 50m	144mm x 250mm	0.08 mm	\$438.48

Unidad: 1 Rollo. Master: 16 Rollos.

### Cono naranja de seguridad ajustable con luz



- Características:
- Material: Base de plástico, cono de nylon corrugado
  - Luz intermitente, color rojo
  - Usa 2 baterías tipo "AAA" de 1.5 V



Código	Número	Altura (cm)	Base (cm)	Peso (g)	Precio
14SEGURI158CH	130428	3 a 50	25 x 25	477	\$554.48

Unidad: 1 Pieza. Master: 20 Piezas.





## Cono naranja de seguridad flexible



RESISTENTE AL IMPACTO

Código	Altura (cm)	Base (cm)	Peso (kg)	Precio
*14SEGURI263CH	45	27 X 27	1.30	\$281.88
14SEGURI139SM	45	29 x 29	1.52	\$295.80
*14SEGURI264CH	70	36 X 36	3.00	\$580.00
*14SEGURI265CH	90	36 X 36	4.10	\$798.08
14SEGURI141SM	91	36 X 36	4.10	\$817.80

Unidad: 1 Pieza. Master: 10 Piezas. \*Master: 1 pieza.

Características:  
 • Material plástico color naranja  
 • Alta resistencia al impacto



OFERTA POR VOLUMEN

Características:  
 • Material PVC flexible color naranja  
 • Incluyen cinta reflejante  
 • Base de PVC inyectada al cono



OFERTA ESPECIAL

## Mini Barrera

Características:  
 • Material: Polietileno lineal  
 • Su diseño está realizado para engancharse rápido y funcional  
 • Cuenta con chevrones premarcados para colocar reflejantes  
 • Color Naranja



PESO 6.5 kg



PROTECCIÓN U.V.



Código	Número	Precio
14SEGURI269SM	MINI-BARR	\$1,931.86

Unidad: 1 pieza Master: 1 pieza

## Trafitambo

Características:  
 • Material: Polietileno lineal  
 • Ideal para delimitar zonas o como implemento para protección en obras  
 • De gran calidad, cuenta con gran resistencia a la intemperie y a los rayos UV, impidiendo que sequebre  
 • Incluye dos franjas de cinta reflejante de alta tecnología para aumentar la visibilidad en la noche  
 • Cuenta con asa para fácil traslado  
 • Apilable  
 • Peso: 3.08 Kg



Código	Número	Precio
14SEGURI255SM	112	\$1,079.96

Unidad: 1 pieza Master: 1 pieza

## Poste delimitador de polietileno

Características:  
 • Poste: polipropileno de baja densidad color naranja  
 • Base: PVC color negro  
 • Incluye cinta reflejante  
 • Ideal para desviar el tráfico en estacionamientos  
 • Cuenta con un gancho en la parte superior, para colocar cintas, barras, cadenas plásticas, etc.



RESISTENTE AL IMPACTO



FÁCIL TRASLADO



Código	Número	Medida(cm)	Peso (kg)	Precio
14SEGURI267CH	CC-F01	110 X 9.5	6.8	\$926.84

Unidad: 1 Pieza. Master: 1 pieza.

## Espejo convexo para exteriores

Características:  
 • Material: acrílico resistente al intemperie y al impacto  
 • Cuenta con película protectora  
 • Ligero y fácil de instalar  
 • Útil para identificar puntos ciegos en almacenes, oficinas, comercios, escuelas, etc.  
 • Vista amplia para áreas de recepción y esquinas ciegas



Código	Número	Diámetro (cm)	Precio
14ESPEJO006CH	CCW-30	30	\$1,407.08
14ESPEJO007CH	CCW-45	45	\$1,582.24
14ESPEJO008CH	CCW-60	60	\$1,742.32
14ESPEJO009CH	CCW-80	80	\$3,191.16

Unidad: 1 Pieza. Master: 1 pieza.

## Tope para cajón de estacionamiento

Características:  
 • Material: Polietileno de media densidad  
 • Para cajones de estacionamiento  
 • Práctico y de fácil instalación  
 • Con reflejante en un lado  
 • Larga vida útil  
 • Peso: 4 Kg



FÁCIL INSTALACIÓN

Código	Número	Largo	Alto	Ancho	Precio
*14SEGURI252SM	TOPE-55	55 cm	10 cm	15 cm	\$321.55
14SEGURI270SM	TOPE-55	55 cm	10 cm	15 cm	\$337.56

Unidad: 1 pieza Master: 1 pieza

## Protector de columnas con reflejante

Características:  
 • Material: Goma  
 • Color: Negro con reflejante amarillo  
 • Se utiliza para proteger columnas de estacionamiento  
 • Alerta al conductor por su gran espacio para reflejantes



PESO 1.5 kg

Código	Modelo	Precio
14SEGURI268SM	PROT-ESQ	\$465.16

Unidad: 1 Pieza Master: 1 Pieza

## Señal plegable para "Piso Mojado"

Características:  
 • Material: polipropileno color amarillo  
 • Ideal para trabajos de limpieza en áreas públicas y de trabajo  
 • Útil en la prevención de accidentes



PESO 0.60 kg

Código	Número	Base (cm)	Peso (kg)	Precio
14SEGURI266CH	CC-CS01	610 X 300	0.60	\$237.80

Unidad: 1 Pieza. Master: 1 pieza.

## Banderola de malla

Características:  
 • Material: malla color naranja con banda fluorescente y reflejante  
 • Mango: 600 mm de longitud

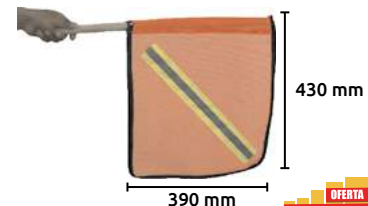

OFERTA POR VOLUMEN

Código	Mango	Precio
14SEGURI156SM	Madera	\$44.08

Unidad: 1 Pieza. Master: 25 Piezas



## Malla de señalización

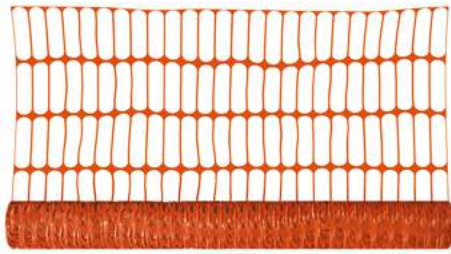

- Características:
- Material: Mezcla de polietileno y polipropileno
  - Color: Naranja

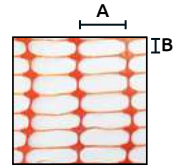

**PESO**  
3.6 kg / 8Lbs



**PROTECCIÓN U.V.**



Código	Medidas de cuadro A X B (cm)	Medidas de rollo (m)	Precio
14MALLA-004CH	12 x 4	1.20 X 30	\$844.48

Unidad: 1 Pieza Master: 1 Pieza.

## Vialeta de carriles reflejante

- Características:
- Material: ABS de una sola pieza
  - Dos áreas de reflejante de gran visibilidad
  - Para delinear carriles en avenidas de uno o dos sentidos

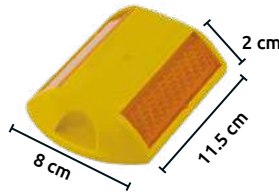

**PESO**  
100 g

Código	Número	Precio
14SEGURI253SM	STIM-INT	\$87.23

Unidad: 1 pieza Master: 1 pieza

## Botón delimitador de carriles

- Características:
- Material: Aluminio
  - Para delimitar carriles en avenidas y carreteras
  - Máxima resistencia a atropellamiento
  - Resistencia a humedad, aceite y clima
  - Elaborado en una sola pieza
  - Alto: 2 cm



**FÁCIL INSTALACIÓN**



**PESO**  
100 g



**DIÁMETRO**  
10 cm

Código	Número	Precio
14SEGURI254SM	BOTON-A-M	\$69.89

Unidad: 1 pieza Master: 1 pieza

## Brazalete brigadista



**OFERTA POR VOLUMEN**

- Características:
- Material: tela de canasta con forro de cartera, bies de poliéster y elástico de crochet.
  - Costuras elaboradas con hilo algodón y poliéster calibre 30/2
  - Medida: 12 cm de ancho.
  - Corte alargado y redondeado que permiten una fácil colocación
  - Cuenta con cinta tipo "velcro" en los extremos para ajuste del brazalete, también contiene un elástico para unir los extremos.

Código	Color	Descripción	Precio
14SEGURI005SM	Blanco	Brigada de primeros auxilios	\$49.88
14SEGURI006SM	Naranja	Brigada de evacuación	\$49.88
14SEGURI007SM	Rojo	Brigada contra incendios	\$49.88
14SEGURI008SM	Verde	Brigada comunicación	\$49.88
14SEGURI009SM	Negro	Brigada de seguridad	\$49.88
14SEGURI010SM	Amarillo	Brigada de coordinación	\$49.88
14SEGURI011SM	Azul marino	Brigada de rescate y salvamiento	\$49.88

Unidad: 1 pieza. Master:

## Chaleco de seguridad clase 2



- Características:
- Material: Chaleco de tela 100% poliéster
  - Clase 2



Bandas reflejantes en frente y espalda



**CON CIERRE**

Código	Talla	Color	Precio
14SEGURI161SM	Grande	Naranja	\$81.20
14SEGURI162SM		Amarillo	\$81.66
14SEGURI328SM		Azul	\$81.66

Unidad: 1 Pieza. Master: 150 Piezas.

## Chaleco de malla



- Características:
- Material: Chaleco de malla
  - Cuenta con broche de contacto tipo velcro
  - Cuenta con bandas reflejantes en frente y espalda.



**BROCHE DE CONTACTO**

Código	Talla	Color	Precio
14SEGURI068SM	Unitalla	Naranja	\$56.84
14SEGURI155SM		Verde	\$57.13
14SEGURI160SM		Amarillo	\$57.13

Unidad: 1 Pieza. Master: 50 Piezas.

## Chaleco brigadista

**Características:**

- Material: gabardina
- Insusos: 80% algodón y 20% poliéster.
- Incluye cintas reflejantes de 2" horizontales al frente superior e inferior y en la parte trasera.
- Máxima visibilidad.
- Incluye bias en todo su perímetro de polipropileno para evitar desgarres prematuros.



5 cintas reflejantes

3 cintas reflejantes



USO DE DÍA Y DE NOCHE



Código	Talla	Color	Número y color de cintas reflejantes	Número de bolsas	Tipo de ajuste	Precio
14SEGURI210SM	Unitalla	Naranja	5 color plata	7 bolsas y portagafete	Ajusteta con ajustador	\$323.64
14SEGURI211SM		Rojo	5 color plata			\$323.64
14SEGURI212SM		Azul marino	5 color plata			\$323.64
14SEGURI213SM		Negro (p/motociclistas)	5 color verde			\$323.64
14SEGURI214SM		Naranja	3 color plata	7 bolsas	Hebillas plásticas	\$229.68
14SEGURI215SM		Rojo	3 color plata			\$229.68
14SEGURI216SM		Azul marino	3 color plata			\$229.68

Unidad: 1 pieza. Master:

## Faja de seguridad con tirantes

**Características:**

- Material: tela de poliéster y nylon color negro
- Ancho total de la faja: 8"
- Refuerzo elástico de 4" de ancho
- Cuenta con un tercer cinturón para mayor agarre
- Elástico en bordes para proteger el cuerpo sin perder elasticidad
- Cuenta con 4 varillas en el centro para mayor refuerzo
- Tirantes de elástico de 1" 1/4
- Eslabones y pasacintos para ajuste

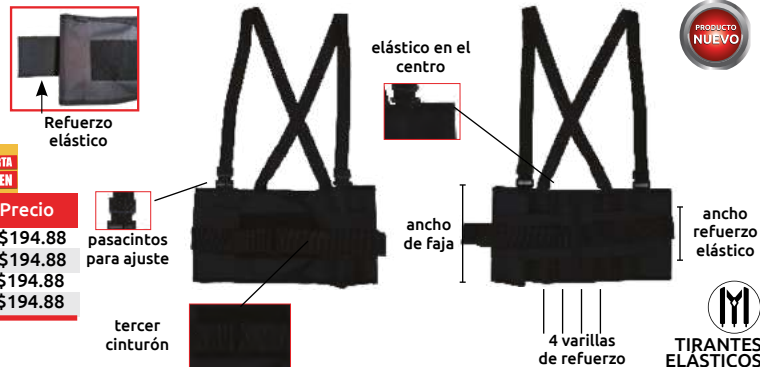

Código	Talla	Medidas	Precio
15FAJILL040SM	Chica (CH)	28-32" (71-81cm)	\$194.88
15FAJILL041SM	Mediana (M)	32-38" (81-96cm)	\$194.88
15FAJILL042SM	Grande (G)	38-47" (96-119cm)	\$194.88
15FAJILL043SM	Extra Grde. (EG)	46-56" (116-142cm)	\$194.88

Unidad: 1 Pieza Master: 1 Pieza

## Faja elástica de seguridad con tirantes

**Características:**

- Material: tela de poliéster y nylon color negro
- Tirantes elásticos cruzados de 35 mm de ancho
- Cuenta con soporte continuo para la espalda y varillas metálicas internas
- Doble sistema de cierre de tela autoadherible para una ajuste variable.
- Ayuda a prevenir lesiones y a promover una mejor postura vertical

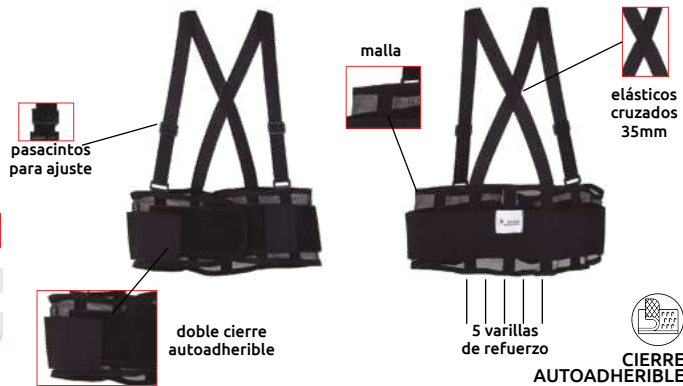

Código	Número	Talla	Medidas	Precio
15FAJILL025SM	FETV4-CH	Chica (CH)	28-32" (71-81cm)	\$148.48
15FAJILL026SM	FETTV4-M	Mediana (M)	32-38" (81-96cm)	\$148.48
15FAJILL027SM	FETV4-G	Grande (G)	38-47" (96-119cm)	\$148.48
15FAJILL028SM	FETV4-XG	Extra Grde. (EG)	46-56" (116-142cm)	\$154.28

Unidad: 1 Pieza Master: 1 Pieza

## Faja de seguridad

**Características:**

- Media: 4" de ancho en la región lumbar
- Incluye cojín lumbar que evita lesiones en la espalda
- Asegurada con velcro negro
- Cierre deslizante de ajuste exacto tipo velcro que se fija a cualquier tipo de cintura, evitando así las hernias.
- Cuenta con bias de polipropileno para prolongar su vida y evitar el desgaste.



Código	Talla	Medidas	Precio
15FAJILL006SM	Chica (CH)	28-32" (71-81 cm)	\$148.48
15FAJILL007SM	Mediana (M)	32-36" (81-91 cm)	\$148.48
15FAJILL008SM	Grande (G)	36-40" (91-101 cm)	\$148.48
15FAJILL009SM	Extra Grde (EG)	42-44" (106-116 cm)	\$153.70

Unidad: 1 Pieza Master: 10 Piezas



## Faja tipo pesista de cuero

- Características:
- Material: cuero color natural.
  - Solapa de cuero cubre hebilla.



**HEBILLA Y OJILLOS METÁLICOS**

Interior



Exterior



**OFERTA POR VOLUMEN**

Código	Talla	Medidas	Precio
15FAJILL029SM	Chica (CH)	30-34" (76-86 cm)	\$252.88
15FAJILL030SM	Mediana (M)	34-38" (86-96 cm)	\$252.88
15FAJILL031SM	Grande (G)	38-42" (96-106 cm)	\$252.88
15FAJILL031SX	Extra Grde (EG)	42-46" (106-116 cm)	\$273.76

Unidad: 1 Pieza Master: 1 Pieza

## Faja tipo pesista de piel napa

- Características:
- Material: napa depilada (piel de procedencia ovina o caprina)
  - Solapa de cuero cubre hebilla



**HEBILLA Y OJILLOS METÁLICOS**

Interior



Exterior



**OFERTA POR VOLUMEN**

Código	Talla	Medidas	Precio
15FAJILL036SM	Chica (CH)	30-34" (76-86 cm)	\$406.00
15FAJILL037SM	Mediana (M)	34-38" (86-96 cm)	\$415.28
15FAJILL038SM	Grande (G)	38-42" (96-106 cm)	\$415.28
15FAJILL039SM	Extra Grde (EG)	42-46" (106-116 cm)	\$415.28

Unidad: 1 Pieza Master: 1 Pieza

## Faja tipo pesista de cuero con velour

- Características:
- Material: cuero con forro de velour y bias negro
  - Solapa de cuero cubre hebilla



**HEBILLA Y OJILLOS METÁLICOS**

Interior



Exterior



**OFERTA POR VOLUMEN**

Código	Talla	Medidas	Precio
15FAJILL032SM	Chica (CH)	30-34" (76-86 cm)	\$334.08
15FAJILL033SM	Mediana (M)	34-38" (86-96 cm)	\$334.08
15FAJILL034SM	Grande (G)	38-42" (96-106 cm)	\$334.08
15FAJILL035SM	Extra Grde (EG)	42-46" (106-116 cm)	\$364.24

Unidad: 1 Pieza Master: 1 Pieza

## Gafas protectoras claras

**FÁCIL DE LAVAR**  
**LIGERA**



Válvulas de ventilación

- Características:
- Material: mica de policarbonato
  - Incluye 4 válvulas de ventilación
  - Fácil de usar
  - Se puede lavar fácilmente con agua y jabón
  - Correa ajustable

**OFERTA POR VOLUMEN**

Código	Número	Color de mica	Precio
14SEGURIO56EL	HJ-010 SG-003	Transparente	\$84.68

Unidad: 1 Pieza. Master: 200 Piezas

## Gafas protectoras

- Características:
- Material: mica de policarbonato de alto impacto
  - Cuenta con cubierta protectora contra raspaduras

**CONTRA RASPADURAS**

**LIBRE DE ARMAZÓN**



**OFERTA ESPECIAL**

Código	Número	Color de mica	Precio
14SEGURIO85CH	SG-006	Negro	\$30.16
14SEGURIO86CH		Verde	\$30.16
14SEGURIO87CH		Ambar	\$44.08
14SEGURIO69CH		Transparente	\$44.08

Unidad: 1 Pieza. Master: 200 Piezas

## Gafas protectoras

- Características:
- Material: mica de policarbonato de alto impacto transparente
  - Patas flexibles y ajustables

**PATAS FLEXIBLES**



**OFERTA ESPECIAL**

Código	Número	Ceja	Precio
14SEGURIO70CH	SG-007	Amarilla	\$41.76
14SEGURIO71CH		Roja	\$41.76
14SEGURIO88CH		Negra	\$40.60
14SEGURIO89CH		azul/roja	\$45.24

Unidad: 1 Pieza. Master: 200 Piezas

## Gafas protectoras



Características:  
 • Material: mica de policarbonato de alto impacto  
 • Cuenta con cubierta protectora



CONTRA RASPADURAS



Código	Número	Color de mica	Precio
14SEGURI090CH	SG-010B	Transparente	\$45.24
14SEGURI091CH		Ámbar	\$47.56
14SEGURI092CH		Negra	\$47.56
14SEGURI210CH		Gris espejo	\$38.28

Unidad: 1 Pieza. Master: 200 Piezas

## Gafas protectoras



Características:  
 • Lente de policarbonato de alto impacto con tratamiento, ligeros



CONTRA RASPADURAS



PROTECCIÓN U.V.



PATAS FLEXIBLES



Código	Número	Soporte nasal	Color de mica	Precio
14SEGURI216CH	Ultraligeras PLUS SG-013	Plástico	Transparente	\$34.80
14SEGURI217CH		Hule	Negro	\$47.56
14SEGURI218CH		Plástico	Polarizado	\$52.20
14SEGURI219CH		Hule	Azul	\$45.24
14SEGURI220CH		Plástico	Gris	\$45.24

Unidad: 1 Pieza. Master: 200 Piezas

## Gafas protectoras



Características:  
 • Material: mica de policarbonato de alto impacto color a elección  
 • Con protección lateral.



CONTRA RASPADURAS



LIBRE DE ARMAZÓN



Código	Número	Color de mica	Precio
14SEGURI093CH	SG-011	Café	\$52.20
14SEGURI094CH		Ámbar	\$54.52

Unidad: 1 Pieza. Master: 200 Piezas

## Gafas protectoras



Características:  
 • Material: mica de policarbonato de alto impacto y protección U.V. y reflejante  
 • Protección lateral  
 • Protección antiraspaduras



CONTRA RASPADURAS



PROTECCIÓN U.V.



PATAS FLEXIBLES



Código	Número	Color de mica	Precio
14SEGURI209CH	SG-010A	Polarizado arcoiris	\$47.56

Unidad: 1 Pieza. Master: 200 Piezas

## Gafas protectoras



Características:  
 • Material: mica de policarbonato de alto impacto con protección U.V.  
 • Soporte nasal



LIBRE DE ARMAZÓN



PATAS FLEXIBLES



Código	Número	Color de mica	Precio
14SEGURI205CH	SG-017B	Negra	\$54.52

Unidad: 1 Pieza. Master: 200 Piezas

## Gafas protectoras



Características:  
 • Material: mica de policarbonato de alto impacto color ámbar con protección U.V.



CONTRA RASPADURAS



PROTECCIÓN U.V.



PATAS FLEXIBLES



Código	Número	Color	Precio
14SEGURI200CH	Nemesis SG-024B	Negro	\$61.48
14SEGURI201CH		Claro	\$66.12
14SEGURI203CH		Amarillo	\$66.12
14SEGURI204CH		Negro	\$63.80

Unidad: 1 Pieza. Master: 200 Piezas

## Gafas protectoras



Características:  
 • Material: mica de policarbonato de alto impacto color azul con protección U.V.  
 • Patas flexibles con protección lateral.  
 • Soporte nasal de hule



CONTRA RASPADURAS



PROTECCIÓN U.V.



PATAS FLEXIBLES



Código	Número	Precio
14SEGURI212CH	Ultraligeras SG-011	\$52.20

Unidad: 1 Pieza. Master: 200 Piezas

## Gafas protectoras



Características:  
 • Material: mica de policarbonato de alto impacto transparentes con protección U.V.  
 • Soporte nasal de hule



CONTRA RASPADURAS



PROTECCIÓN U.V.



PATAS FLEXIBLES



Código	Número	Color	Precio
14SEGURI214CH	Deportivas SG-012	Negro	\$67.28
14SEGURI215CH		Amarillo	\$45.24

Unidad: 1 Pieza. Master: 200 Piezas



## Gafas protectoras



Características:

- Material: mica de policarbonato de alto impacto
- Incluye un foco LED en cada pata
- Usa 4 baterías CR927 de 3V c/u



FOCO LED



LIBRE DE ARMAZÓN



APTO PARA USAR DE NOCHE



Código	Número	Color de mica	Precio
14SEGURI207CH	SG-027	Transparente	\$237.80

Unidad: 1 Pieza Master: 200 Piezas

## Gafas protectoras



Características:

- Material: mica de policarbonato de alto impacto transparente
- Patas flexibles de plástico/hule y soporte nasal
- Incluye un foco LED en cada pata
- Usa 8 baterías LR41 de 3V c/u



FOCO LED



PATAS FLEXIBLES



APTO PARA USAR DE NOCHE



Código	Número	Precio
14SEGURI208CH	Con luz ligera SG-028	\$199.52

Unidad: 1 Pieza Master: 200 Piezas

## Lentes pregraduados con cierre magnético

Características:

- Pregraduados: +1.00 1.50, 2.00, 2.50, 3.00.
- Armazón de policarbonato y lentes de acrílico.
- Lentes con cierre magnético frontal
- 100% ajustables: Con ajuste por los lados y por el centro
- Exhibidor de cartón.



Poderoso imán



Puente cómodo



Ajustable



En la compra de 36 lentes magnéticos No. OL9257 (un solo modelo o combinados) Exhibidor de regalo

Código	Número	Medidas	Precio
14EMPAQU022CH	S/N	73 x 15.5 cm	\$194.88

Unidad: 1 Pieza. Master: 1 Pieza.

Código	Número	Graduación	Color armazón	Precio
15LENTE001CH	OL9257	+1.00	Negro	\$102.08
15LENTE002CH		+1.50	Negro	\$102.08
15LENTE003CH		+2.00	Negro	\$102.08
15LENTE004CH		+2.50	Negro	\$102.08
15LENTE005CH		+3.00	Negro	\$102.08
15LENTE006CH		+1.00	Transparente	\$102.08
15LENTE007CH		+1.50	Transparente	\$102.08
15LENTE008CH		+2.00	Transparente	\$102.08
15LENTE009CH		+2.50	Transparente	\$102.08
15LENTE010CH		+3.00	Transparente	\$102.08
15LENTE011CH		+1.00	Carey	\$102.08
15LENTE012CH		+1.50	Carey	\$102.08
15LENTE013CH		+2.00	Carey	\$102.08
15LENTE014CH		+2.50	Carey	\$102.08
15LENTE015CH		+3.00	Carey	\$102.08

Bolsa de plástico: 1 Pieza. Master: 12 Piezas

## Guante para trabajo

Características:

- Palma de piel de cerdo con almohadillas de PVC
- Dorso de neopreno/poliéster
- Refuerzo entre dedo pulgar e índice
- Cierre de muñeca ajustable de contacto de neopreno



CIERRE DE CONTACTO AJUSTABLE

Código	Número	Talla	Precio
14GUANTE112CH	MPA-AH0120	Mediana	\$433.84
14GUANTE113CH		Grande	\$433.84

Unidad: 1 Par. Master: 25 Pares

## Lentes solares con cierre magnético



Características:

- Lentes con cierre magnético frontal.
- 100% ajustables.
- Armazón y lentes de policarbonato.
- Protección UV 400.
- Sin graduación.
- Disponible en 3 colores: Negro, gris y rojo.



PROTECCIÓN U.V. 400

Código	Número	Grado de oscuridad	Color armazón	Precio
15LENTE030CH	OL9258	+3.00	Negro	\$200.68
15LENTE031CH			Gris	\$200.68
15LENTE032CH			Rojo	\$200.68

Bolsa de plástico: 1 Pieza. Master: 12 Piezas.

## Lentes de lectura con luz led



APTO PARA USAR DE NOCHE

Características:

- Armazón de policarbonato y lentes de acrílico.
- Ideal para poder leer de noche sin tener que prender la luz de toda la habitación.
- Usa 4 baterías de litio CR927 3V incluidas.



Código	Número	Graduación	Color armazón	Precio
15LENTE020CH	OL9182	+1.00	Negro	\$150.80
15LENTE021CH		+1.50	Negro	\$150.80
15LENTE022CH		+2.00	Negro	\$150.80
15LENTE023CH		+2.50	Negro	\$150.80
15LENTE024CH		+3.00	Negro	\$150.80

Bolsa de plástico: 1 Pieza. Master: 12 Piezas.

## Guante para trabajo

Características:

- Palma de cuero sintético con puntos de silicón
- Dorso de nylon/neopreno con líneas reflejantes
- Refuerzo entre dedo pulgar e índice
- Cierre de muñeca ajustable de contacto de neopreno



Código	Número	Talla	Precio
14GUANTE110CH	MG-SL9873-01	Mediana	\$343.36

Unidad: 1 Par. Master: 1 Par

## Guante para trabajo

Características:

- Palma de cuero sintético, con almohadillas de PVC y esponja
- Espalda de nylon/poliéster nudillos con PVC
- Refuerzo entre dedo pulgar e índice
- Cierre de muñeca ajustable de contacto de neopreno



CIERRE DE CONTACTO AJUSTABLE

Código	Número	Talla	Precio
14GUANTE114CH	MSL-2629	Mediana	\$424.56

Unidad: 1 Par. Master: 25 Pares

## Guante para trabajo

Características:

- Guantes anti-impacto y anti-corte nivel 5
- Material: 100% polietileno de alta densidad
- Protección de caucho termoplástico contra impacto en dedos y dorso
- Palma de fibra de vidrio/nitrilo TERMINADO ARENOSO
- Refuerzo entre dedo pulgar e índice
- Color amarillo
- Cierre de contacto en las muñecas



**OFERTA ESPECIAL** CIERRE DE CONTACTO

Código	Número	Talla	Precio
14GUANTE120CH	KLD1207023	Mediana	\$596.24

Unidad: 1 Par. Master: 25 Pares

## Guante para trabajo

Características:

- Guantes anti-impacto y anti-corte nivel 5
- Material: 100% polietileno alta densidad
- Protección de caucho termoplástico contra impacto en dedos y dorso
- Palma de fibra de vidrio/ nitrilo TERMINADO LISO ACOLCHADO
- Refuerzo entre dedo pulgar e índice
- Color azul
- Cierre de contacto en las muñecas



**OFERTA ESPECIAL** CIERRE DE CONTACTO

Código	Número	Talla	Precio
14GUANTE121CH	KLD1207024	Mediana	\$588.12

Unidad: 1 Par. Master: 25 Pares

## Guante de piel

Características:

- Guante de piel para argonero
- Insumos: 100% flor de piel
- Curtido al cromo



**PUÑO CON CINTILLO**

Código	Talla	Precio
14GUANTE0775M	No. 11	\$132.24

Unidad: 1 par. Master: 25 pares.

## Guante de carnaza

Características:

- Guantes de carnaza para soldador
- Insumo: 100% de res
- Puño duro



**OFERTA POR VOLUMEN** PUÑO DURO

Código	Talla	Precio
14GUANTE0015M	Cortos	\$81.20

Unidad: 1 par. Master: 25 pares.

## Guante de carnaza

Características:

- Guante corto de carnaza con dorso de vestidura



**OFERTA POR VOLUMEN** PUÑO DURO

Código	Talla	Precio
14GUANTE2715M	Cortos	\$71.92

Unidad: 1 par. Master: 50 pares.

## Guante de piel de porcino

Características:

- Insumos:
- Exterior: 60% piel porcino.
- Interior: 40% algodón.



**CIERRE CON VELCRO** PUÑO CON ELÁSTICO

Código	Número	Talla	Precio
14GUANTE101CH	PG201-Y	Mediano	\$184.44

Unidad: 1 par. Master: 25 pares.

## Guantes anticorte recubiertos de nitrilo

Características:

- Guantes resistentes contra cortes
- Material: dyneema (HPPE) (Se usa en chalecos antibalas)
- Recubrimiento de nitrilo negro
- Insumo: 69% polietileno 31% Nylon
- Sin costura, tejidos a máquina, flexible y confortable
- Estilo del guante: Dorso: ventilado
- Permite la interacción con pantallas táctiles



**OFERTA ESPECIAL** PUÑO CALCETÍN 100% ANTIDERRAPANTES

Código	Número	Talla	Medida	Precio
14GUANTE078CH	DYMEEMA	Mediana	230 mm	\$127.60
14GUANTE082CH		Grande	235 mm	\$127.60

Unidad: 1 Par. Master: 12 Pares

## Guantes recubiertos de nitrilo

Características:

- Guantes resistentes a gasolina y tiner
- Recubiertos de nitrilo espumado
- Insumo: 100% nylon recubierto de nitrilo
- Puños elásticos ribeteados
- Estilo del guante: Dorso: ventilado
- Uso industrial
- Permite la interacción con pantallas táctiles



**OFERTA ESPECIAL** PUÑO CALCETÍN

Código	Número	Talla	Precio
14GUANTE123CH		Chica	\$76.56
14GUANTE124CH	25	Mediana	\$76.56
14GUANTE125CH		Grande	\$76.56

Unidad: 1 Par. Master: 12 Pares



## Guantes recubiertos de nitrilo



- Características:
- Recubiertos de nitrilo gris
  - Insumo: 100% nylon (sin costura)
  - Dorso ventilado
  - Estilo de guante: Dorso: ventilado
  - Permite la interacción con pantallas táctiles



Código	Número	Talla	Medida	Precio
14GUANTE090CH	N-120G	Mediana	250 mm	\$39.44
14GUANTE091CH		Grande	270 mm	\$39.44

Unidad: 1 Pieza Master: 12 Pares

## Guantes recubiertos de nitrilo



- Características:
- Recubiertos de nitrilo gris
  - Insumo: 100% nylon (sin costura)
  - Terminado granulado
  - Dorso ventilado
  - Estilo del guante: Dorso: ventilado
  - Permite la interacción con pantallas táctiles



Código	Número	Talla	Medida	Precio
14GUANTE093CH	N-117G	Mediana	245 mm	\$62.64
14GUANTE094CH		Grande	270 mm	\$62.64

Unidad: 1 Pieza Master: 12 Pares

## Guantes recubiertos de nitrilo



- Características:
- Recubiertos de nitrilo azul
  - Insumo: 100% algodón (tejido)
  - Puños elásticos
  - Estilo del guante: - Dorso: cubierto total
  - Puño: calcetín



Código	Número	Talla	Medida	Precio
14GUANTE095CH	N4F-B	Mediana	250 mm	\$37.12
14GUANTE096CH		Grande	270 mm	\$37.12

Unidad: 1 Pieza Master: 12 Pares

## Guantes recubiertos de nitrilo



- Características:
- Recubiertos total de nitrilo azul
  - Insumo: 100% algodón
  - Puños de seguridad
  - Estilo del guante: - Dorso: cubierto total



Código	Número	Talla	Medida	Precio
14GUANTE097CH	N01	Mediana	270 mm	\$73.08
14GUANTE098CH		Grande	285 mm	\$73.08

Unidad: 1 Pieza Master: 12 Pares

## Guantes recubiertos de nitrilo



- Características:
- Sin costura, tejido a máquina
  - Flexible y comfortable
  - Con respiración a prueba de grasa y aceite
  - Insumo: 100% poliéster, recubiertos de nitrilo color negro
  - Buen agarre
  - Estilo de guante: - Dorso: ventilado



Código	Número	Talla	Medida	Precio
*14GUANTE118CH	9	Extra chico	205 mm	\$37.12
14GUANTE135CH		Chico	210 mm	\$37.12
14GUANTE070CH		Mediano	240 mm	\$31.90
14GUANTE071CH		Grande	260 mm	\$31.90
14GUANTE106CH		Extra Grande	265 mm	\$37.12

Unidad: 1 Par. Master: 12 Pares

## Guantes recubiertos de poliuretano



- Características:
- Tejido a máquina sin costura
  - Insumo: 100% poliéster
  - Recubiertos de poliuretano negro
  - Comfortable
  - Buen agarre
  - Estilo del guante: - Dorso: semicubierto



Código	Número	Talla	Medida	Precio
14GUANTE073CH	26	Mediana	240 mm	\$25.64
14GUANTE074CH		Grande	250 mm	\$25.64
14GUANTE076CH		Extra Grande	250 mm	\$25.64

Unidad: 1 Par. Master: 12 Pares

## Guantes recubiertos de hule



- Características:
- Sin costura tejido a máquina
  - Insumo: 100% poliéster
  - Recubiertos de hule color negro
  - Terminado rugoso
  - Flexible y comfortable
  - Resistente al calor, aceite y grasa
  - Estilo del guante: - Dorso: ventilado
  - Permite la interacción con pantallas táctiles



Código	Número	Talla	Medida	Precio
14GUANTE079CH	20	Chica	220 mm	\$63.80
14GUANTE072CH		Mediana	240 mm	\$68.44
14GUANTE080CH		Grande	270 mm	\$63.80

Unidad: 1 Par. Master: 12 Pares

## Guantes recubiertos de látex



- Características:
- Recubierta de látex negro
  - Antiderrapantes
  - Insumo: 100% nylon recubiertos de látex corrugado
  - Terminado rugoso
  - Puños elásticos ribeteados
  - Uso industrial
  - Estilo del guante: - Dorso: ventilado
  - Puño: calcetín



Código	Número	Talla	Color ribete	Precio
14GUANTE164CH	10	Extra Chica	Lila	\$48.72
14GUANTE107CH		Chica	Rojo	\$34.22
14GUANTE108CH		Mediana	Amarillo	\$34.22
14GUANTE109CH		Grande	Café	\$34.22
14GUANTE165CH		Extra Grande	Blanco	\$48.72

Unidad: 1 Par. Master: 12 Pares



## Guantes de nitrilo

Características:

- Color: Verde
- Ideal para manejo de grasas, aceites, limpieza en hogar, jardín, taller, industria y oficina.
- Resistentes a ácidos, alcalinos, cloro, detergentes y algunos solventes.



**OFERTA ESPECIAL**  
ANTIDERRAPANTES

Código	Talla	Longitud	Precio
14GUANTE242CH	chico	300 mm	\$59.16
14GUANTE243CH	mediano		\$59.16
14GUANTE244CH	grande		\$59.16
14GUANTE245CH	extragrande		\$59.16

Unidad: 1 Par. Master: 10 Pares

## Guantes de látex

Características:

- Largo: 300 mm
- Insumo: 100% látex natural
- Gran protección y suave acabado
- Grabado anatómico antiderrapante
- Multiusos: Aptos para limpieza, baños, cocina, oficinas, jardinería, etc.



**OFERTA ESPECIAL**

Código	Número	Longitud mm	Precio
14GUANTE043SM	6	Corto 300 mm	\$39.90
14GUANTE044SM	7		\$39.90
14GUANTE045SM	8		\$39.90
14GUANTE046SM	9		\$39.90

Unidad: 1 Par. Master: 120 Pares

## Guante tipo japonés

Características:

- Insumo: 100% algodón
- Moteado PVC negro en ambos lados
- Costura ribeteado
- Insumo: 70/30\*
- 70% algodón estándar
- 30% poliéster



**OFERTA POR VOLUMEN**  
ANTIDERRAPANTES

PUÑO CALCETÍN

Código	Talla	Color	Peso	Precio
14GUANTE240SM	Unitalla	Naranja	34 g (tejido 3 hilos)	\$23.20
14GUANTE241SM	230 mm	Gris azul	38 g (tejido 2 hilos)	\$25.52
*14GUANTE239SM	240mm	Gris jaspe	40 g (tejido 2 hilos)	\$25.87
14GUANTE295SM	240mm	Crudo	88 g (tejido 2 hilos)	\$26.68

Unidad: 1 Par. Master: 25 Pares

## Guante tipo japonés

Características:

- Insumos: 80% algodón
- 20% poliéster.
- Ajuste de puño con ribete.



**OFERTA POR VOLUMEN**

Código	Talla	Color	Peso	Precio
14GUANTE134SM	Unitalla	Gris jaspe	65 g (tejido 3 hilos)	\$20.82
14GUANTE135SM	230 mm	Gris	55 g (tejido 3 hilos)	\$22.14
14GUANTE135SN	230 mm	Gris multicolor	60 g (tejido 2 hilos)	\$21.43

Unidad: 1 Par. Master: 25 Pares

## Guantes de látex

Características:

- Diseño anatómico y alta resistencia
- Insumo: 100% látex natural
- Máxima durabilidad
- Resistente a ácidos e inerte a los alcalis
- Color: Negro



RESISTENTE Y DURABLE

**OFERTA POR VOLUMEN**

Código	Talla	Medida (mm)	Grosor (mm)	Peso (g)	Master (Piezas)	Precio
14GUANTE262CH	8	Medianos 350	0.60	218	40	\$99.76
14GUANTE263CH	9		0.70	219		\$99.76
14GUANTE264CH	10		0.80	274		\$118.32
14GUANTE265CH	8	Largo 450	0.50	236	36	\$119.48
14GUANTE266CH	9		0.65	254		\$126.44
14GUANTE267CH	10		0.80	325		\$149.64

Unidad: 1 Par.

## Guantes recubiertos de látex

Características:

- Insumo: 100% algodón
- Recubiertos de látex color verde
- Terminado rugoso
- Puños elásticos tejidos
- Estilo del guante: - Dorsal: ventilado



**OFERTA ESPECIAL**  
PUÑO CALCETÍN  
ANTIDERRAPANTES

Código	Número	Talla	Medida	Precio
14GUANTE099CH	R188	Mediana	240 mm	\$85.84
14GUANTE100CH		Grande	260 mm	\$85.84

Unidad: 1 Par. Master: 12 Pares

## Guante tipo japonés

Características:

- Insumo: 100% algodón blanco
- Moteado PVC negro
- Reforzado con algodón en la parte interior



**OFERTA POR VOLUMEN**  
ANTIDERRAPANTES

ANTIDERRAPANTES  
PUÑO CALCETÍN

Código	Número	Talla	Medida	Precio
14GUANTE006IM	S/N	Grande	240 mm	\$230.84

Unidad: 12 Pares. Master: 12 Pares

## Guante tipo japonés

Características:

- Insumos: 100% poliéster.
- Color: Blanco.
- Con ribete en el puño para identificación de talla.
- Uso: para trabajos delicados, permite tacto y la maniobra.



Código	Talla	Color	Medida	Precio
14GUANTE128SM	Chica	Rojo	170 mm	\$19.37
14GUANTE129SM	Mediana	Amarillo	195 mm	\$20.24
14GUANTE130SM	Grande	Café	210 mm	\$21.11

Unidad: 1 Par. Master: 25 Pares



## Impermeable pantalón de peto con tirantes

Características:  
 • Material: permatron y tirantes en soporte de tela de algodón



OFERTA  
 POR VOLUMEN

Código	Número	Talla	Precio
14IMPERM018SM	2300	36	\$348.00
14IMPERM019SM		38	\$348.00
14IMPERM020SM		40	\$348.00
14IMPERM021SM		42	\$348.00

Unidad: 1 Pieza. Master: 10 Piezas.

## Impermeable tipo saco con capucha integrada

Características:  
 • Material: permatron  
 • Color amarillo  
 • En soporte de tela de algodón  
 • Sellado electrónico  
 • Broches de metal  
 • Calibre: 0,35 mm



OFERTA  
 POR VOLUMEN

Código	Número	Talla	Precio
14IMPERM014SM	2270	36	\$377.00
14IMPERM015SM		38	\$377.00
14IMPERM016SM		40	\$377.00
14IMPERM017SM		42	\$377.00

Unidad: 1 Pieza. Master: 10 Piezas.

## Impermeable tipo gabardina con capucha integrada

Características:  
 • Material: PVC  
 • Color: Azul marino  
 • Con zipper frontal  
 • Cordón de ajuste en el gorro



OFERTA  
 POR VOLUMEN

Código	Número	Talla	Precio
14IMPERM035SM	s/n	Mediana	\$200.68
14IMPERM036SM	s/n	Grande	\$200.68

Unidad: 1 Pieza. Master: 1 Pieza.

## Impermeable traje de dos piezas con capucha integrada

Características:  
 • Material: Tejido de poliéster recubierto con PVC  
 • Calibre: 0.28 mm s/n xl  
 • Ignífuga (no propaga la llama)  
 • Resistente a temperaturas: 5°C a 40°C (23°F a 104°F)  
 • Con zipper y broches a presión de plástico.  
 • Puntos de refuerzo en terminaciones, costuras selladas y esclavina para ventilación en la espalda



OFERTA  
 POR VOLUMEN

Código	Número	Talla	Precio
14IMPERM022SM	2520	36	\$551.00
14IMPERM023SM		38	\$551.00
14IMPERM024SM		40	\$551.00
14IMPERM025SM		42	\$551.00
14IMPERM034SM		44	\$551.00

Unidad: 1 Bolsa (2 Piezas). Master: 10 Bolsas.



## Impermeable tipo abrigo con capucha integrada

Características:  
 • Material: permatron  
 • Color amarillo  
 • Impermeable con capucha integrada  
 • En soporte de algodón  
 • Sellado electrónico



OFERTA  
 POR VOLUMEN

Código	Número	Talla	Precio
14IMPERM010SM	2070	36	\$391.50
14IMPERM011SM		38	\$391.50
14IMPERM012SM		40	\$391.50
14IMPERM013SM		42	\$391.50
14IMPERM013SN		44	\$391.50

Unidad: 1 Pieza. Master: 10 Piezas.

## Impermeable capamanga tipo poncho

Características:  
 • Material: permatron  
 • Capamanga tipo poncho con capucha integrada  
 • Medida: 2 x 1.18 m



OFERTA  
 POR VOLUMEN

Código	Número	Talla	Precio
14IMPERM009SM	1380	Chica (36)	\$324.80

Unidad: 1 Pieza. Master: 10 Piezas.

## Mandil de permatrón

- Características:
- Material: permatron
  - Cinta para atar de 57 cm
  - Para uso en cocinas, pollerías, rastros, etc.



UNIONES REFORZADAS



OFERTA POR VOLUMEN

Código	Número	Medidas	Color	Precio
14IMPERM026SM	3020	100 x 87	Amarillo	\$126.90
14IMPERM027SM			Blanco	\$126.90

Unidad: 1 Pieza. Master: 10 Piezas.

## Mandil de tela desechable

- Características:
- Material: tela microporosa
  - Color blanco.
  - Para usos múltiples.
  - Cuenta con tirantes en costado y cuello.



Código	Talla	Medida	Precio
14MANDIL002SM	Mediano	85x77cm	\$23.08

Unidad: 1 Pieza. Master: 1 Pieza.

## Overol desechable repelente de químicos

- Características :
- Overol de tela microporosa.
  - Zipper frontal blanco de Nylon de 70 cm.
  - Elástico en gorro, tobillos y mangas.
  - Color blanco.
  - Resistencia: Al polvo, grasas, aerosoles.
  - Uso ideal como protección para pintores, constructores, usos generales de la industria, trabajadores de almacén, fumigadores, trabajos de nebulización y jardinería etc.



DESECHABLE

Código	Talla	Grosor	Precio
14OVEROL003SM	XG	60 g	\$83.75

Unidad: 1 Pieza. Master: 1 Pieza.

## Señalización "Extintor"

Descripción:  
Extintor



OFERTA ESPECIAL

Código	Medidas cm	Espesor mm	Color	Material	Precio
14SEGURI107KA	20 x 25	1.15	Fotoluminiscente/Rojo	Estireno	\$99.76
14SEGURI150KA	30 x 45	1	Fotoluminiscente/Rojo	PVC	\$194.88

LUMINISCENTES

## Mandil de carnaza

- Características:
- Mandil de carnaza de res curtida.
  - Utilizada para proteger en trabajos de soldadura, chispas y calor generado.
  - Resistente y flexible, lo que permite trabajar en condiciones seguras y cómodas.



OFERTA POR VOLUMEN

Código	Medida	Tipo	Precio
14MANDIL001SM	80 x 54 cm	Sin bolsa	\$222.55
14MANDIL003SM		Con bolsa	\$172.55

Unidad: 1 Pieza. Master: 1 Pieza.

## Bota pantalonera con peto

- Características:
- Material: PVC
  - Soporte textil: 100% poliéster
  - Color negro
  - Reforzamiento mediante sellado de alta frecuencia (vulcanizado) ofreciendo mayor protección para trabajos en profundidades
  - Botas flexibles y antiderrapantes



TIRANTES AJUSTABLES

OFERTA POR VOLUMEN

Código	Talla	Precio
14IMPERM028SM	26	\$1,523.08
14IMPERM029SM	27	\$1,523.08
14IMPERM030SM	28	\$1,522.50
14IMPERM031SM	29	\$1,522.50
14IMPERM032SM	30	\$1,523.08

Unidad: Caja 1 pieza. Master: 1 pieza.

## Cofia desechable

- Características:
- Material: Tela no tejida 100% polipropileno
  - Medida: 21" de longitud
  - Cuenta con doble liga elástica para ajuste



DESECHABLE

Código	Precio
14COFIA-001SM	\$113.80

Unidad: 1 bolsa (100 piezas) Master: 1 bolsa

## Señalización "Salida de emergencia"

Descripción:  
Salida de emergencia



OFERTA ESPECIAL

Código	Medidas cm	Espesor mm	Color	Material	Precio
14SEGURI109KA	25 x 13	1	Fotoluminiscente/Verde	PVC	\$71.92

Unidad: 1 Pieza. Master: 10 Piezas.



### Señalización "Ruta de evacuación"

Descripción:  
Ruta de evacuación  
(Lado Izquierdo)



Código	Medidas cm	Espesor mm	Color	Material	Precio
14SEGURI105KA	25 x 13	1	Fotoluminiscente/Verde	PVC	\$91.64
14SEGURI148KA	40 x 20	1	Fotoluminiscente/Verde	PVC	\$117.16

Unidad: 1 Pieza. Master: 10 Piezas.

### Señalización "Ruta de evacuación"

Descripción:  
Ruta de evacuación  
(Lado Derecho)



Código	Medidas cm	Espesor mm	Color	Material	Precio
14SEGURI106KA	25 x 13	1	Fotoluminiscente/Verde	PVC	\$87.00
14SEGURI147KA	40 x 20	1	Fotoluminiscente/Verde	PVC	\$107.88

Unidad: 1 Pieza. Master: 10 Piezas.

### Señalización "Salida de emergencia"

Descripción:  
Salida de emergencia  
(Lado Izquierdo)



Código	Medidas cm	Espesor mm	Color	Material	Precio
14SEGURI242KA	40 x 20	1	Fotolum/Verde	PVC	\$75.40

Unidad: 1 Pieza. Master: 10 Piezas.

### Señalización "Salida de emergencia"

Descripción:  
Salida de emergencia  
(Lado Derecho)



Código	Medidas cm	Espesor mm	Color	Material	Precio
14SEGURI241KA	40 x 20	1	Fotolum/Verde	PVC	\$80.04

Unidad: 1 Pieza. Master: 10 Piezas.

### Señalización "Extintor"

Descripción:  
Extintor



Código	Medidas cm	Espesor mm	Color	Material	Precio
14SEGURI149KA	30 x 45	1	Rojo	PVC	\$116.00

Unidad: 1 Pieza. Master: 10 Piezas.

### Señalización "Salida de emergencia"

Descripción:  
Salida de emergencia (Lado izquierdo)



Código	Medidas cm	Espesor mm	Color	Material	Precio
14SEGURI232KA	20 x 25	1	Verde	PVC	\$54.52

Unidad: 1 Pieza. Master: 10 Piezas.

### Señalización "Salida de emergencia"

Descripción:  
Salida de emergencia (Lado Derecho)



Código	Medidas cm	Espesor mm	Color	Material	Precio
14SEGURI233KA	20 x 25	1	Verde	PVC	\$52.20

Unidad: 1 Pieza. Master: 10 Piezas.

### Señalización "Punto de reunión"

Descripción:  
Punto de reunión



Código	Medidas cm	Espesor mm	Color	Material	Precio
14SEGURI110KA	20 x 25	1	Verde	PVC	\$55.68
14SEGURI146KA	30 x 45	1	Verde	PVC	\$116.00

Unidad: 1 Pieza. Master: 10 Piezas.

### Señalización "Botiquín"

Descripción:  
Botiquín



Código	Medidas cm	Espesor mm	Color	Material	Precio
14SEGURI108KA	20 x 25	1	Verde	PVC	\$55.68

Unidad: 1 Pieza. Master: 10 Piezas.

### Señalización "Zona de seguridad"

Descripción:  
Zona de seguridad



Código	Medidas cm	Espesor mm	Color	Material	Precio
14SEGURI111KA	20 x 25	1	Verde	PVC	\$49.88

Unidad: 1 Pieza. Master: 10 Piezas.

### Señal "Asiento Inhabilitado"

Descripción:  
Asiento inhabilitado



Código	Medidas cm	Espesor mm	Color	Material	Precio
14SEGURI302KA	30x25	1	Verde	PVC	\$91.64

Unidad: 1 Pieza. Master: 10 Piezas.

### Señalización "Basura inorgánica"

Descripción:  
Basura inorgánica



Código	Medidas cm	Espesor mm	Color	Material	Precio
14SEGURI135KA	20 x 25	1	Gris	PVC	\$52.20

Unidad: 1 Pieza. Master: 10 Piezas.

### Señalización "Uso obligatorio de casco"

Descripción:  
Uso obligatorio de casco



Código	Medidas cm	Espesor mm	Color	Material	Precio
14SEGURI112KA	20 x 25	1	Azul	PVC	\$49.88
14SEGURI142KA	30 x 45	1	Azul	PVC	\$78.88

Unidad: 1 Pieza. Master: 10 Piezas.

### Señalización "Uso obligatorio de cubrebocas"

Descripción:  
Uso obligatorio de cubreboca



Código	Medidas cm	Espesor mm	Color	Material	Precio
14SEGURI115KA	20 x 25	1	Azul	PVC	\$47.56

Unidad: 1 Pieza. Master: 10 Piezas.

### Señalización "Uso obligatorio de equipo de protección"

Descripción:  
Uso obligatorio de equipo de protección



Código	Medidas cm	Espesor mm	Color	Material	Precio
14SEGURI145KA	30 x 45	1	Azul	PVC	\$74.24
14SEGURI224KA	30 x 40	1	Azul	PVC	\$110.20

Unidad: 1 Pieza. Master: 10 Piezas.

### Señalización "Basura orgánica"

Descripción:  
Basura orgánica



Código	Medidas cm	Espesor mm	Color	Material	Precio
14SEGURI134KA	20 x 25	1	Verde	PVC	\$52.20

Unidad: 1 Pieza. Master: 10 Piezas.

### Señalización "Reservado"

Descripción:  
Reservado



Código	Medidas cm	Espesor mm	Color	Material	Precio
14SEGURI132KA	20 x 25	1	Azul marino	PVC	\$49.88

Unidad: 1 Pieza. Master: 10 Piezas.

### Señalización "Uso obligatorio de lentes de seguridad"

Descripción:  
Uso obligatorio de lentes de seguridad



Código	Medidas cm	Espesor mm	Color	Material	Precio
14SEGURI114KA	20 x 25	1	Azul	PVC	\$52.20
14SEGURI143KA	30 x 45	1	Azul	PVC	\$71.92

Unidad: 1 Pieza. Master: 10 Piezas.

### Señalización "Uso obligatorio de cofia y cubrebocas"

Descripción:  
Uso obligatorio de cofia y cubreboca



Código	Medidas cm	Espesor mm	Color	Material	Precio
14SEGURI144KA	30 x 45	1	Azul	PVC	\$74.24

Unidad: 1 Pieza. Master: 10 Piezas.

### Señalización "Uso obligatorio de zapatos de seguridad"

Descripción:  
Uso obligatorio de zapatos de seguridad



Código	Medidas cm	Espesor mm	Color	Material	Precio
14SEGURI117KA	20 x 25	1	Azul	PVC	\$52.20

Unidad: 1 Pieza. Master: 10 Piezas.



### Señalización "Uso obligatorio de protección auditiva"

Descripción:  
Uso obligatorio de protección auditiva



Código	Medidas cm	Espesor mm	Color	Material	Precio
14SEGURI113KA	20 x 25	1	Azul	PVC	\$38.28

Unidad: 1 Pieza. Master: 10 Piezas.

### Señalización "Uso obligatorio de guantes"

Descripción:  
Uso obligatorio de guantes



Código	Medidas cm	Espesor mm	Color	Material	Precio
14SEGURI116KA	20 x 25	1	Azul	PVC	\$38.28

Unidad: 1 Pieza. Master: 10 Piezas.

### Señal "Uso obligatorio protector facial"

Descripción:  
Uso obligatorio de protector facial



Código	Medidas cm	Espesor mm	Color	Material	Precio
14SEGURI309KA	20x25	1	Azul	PVC	\$56.84

### Señal "Uso obligatorio guantes"

Descripción:  
Uso obligatorio de guantes



Código	Medidas cm	Espesor mm	Color	Material	Precio
14SEGURI308KA	20x25	1	Azul	PVC	\$56.84

### Señal "Respete la dirección del sentido autorizado"

Descripción:  
Respete la dirección del sentido autorizado



Nota: Defecto en el letrero, no se aceptan devoluciones

Código	Medidas cm	Espesor mm	Color	Material	Precio
14SEGURI300KA	20x25	1	Azul	PVC	\$47.56

### Señal "Alfombra desinfectante"

Descripción:  
Paso obligatorio por la alfombra desinfectante



Código	Medidas cm	Espesor mm	Color	Material	Precio
14SEGURI303KA	20x25	1	Azul	PVC	\$56.84

### Señal "Obligatorio usar gel"

Descripción:  
Obligatorio usar alcohol en gel



Código	Medidas cm	Espesor mm	Color	Material	Precio
14SEGURI311KA	20x25	1	Azul	PVC	\$56.84

### Señal "Aforo máximo"

Descripción:  
Aforo máximo



Código	Medidas cm	Espesor mm	Color	Material	Precio
14SEGURI297KA	20x25	1	Azul	PVC	\$56.84

### Señalización "Utilice el pasamanos"

Descripción:  
Utilice el pasamanos



Código	Medidas cm	Espesor mm	Color	Material	Precio
14SEGURI131KA	20 x 25	1	Azul marino	PVC	\$49.88

Unidad: 1 Pieza. Master: 10 Piezas.

### Señalización "Sanitarios"

Descripción:  
Sanitarios



Código	Medidas cm	Espesor mm	Color	Material	Precio
14SEGURI138KA	20 x 7	1	Azul	PVC	\$45.24
14SEGURI133KA	20 x 25	1	Azul marino	PVC	\$54.52

Unidad: 1 Pieza. Master: 10 Piezas.

PVC

### Señalización "Damas"

Descripción:  
Damas



Código	Medidas cm	Espesor mm	Color	Material	Precio
14SEGURI137KA	20 x 7	1	Azul	PVC	\$45.24
14SEGURI130KA	20 x 25	1	marino	PVC	\$55.68

Unidad: 1 Pieza. Master: 10 Piezas.

### Señalización "Caballeros"

Descripción:  
Caballeros



Código	Medidas cm	Espesor mm	Color	Material	Precio
14SEGURI136KA	20 x 7	1	Azul	PVC	\$45.24
14SEGURI129KA	20 x 25	1	marino	PVC	\$55.68

Unidad: 1 Pieza. Master: 10 Piezas.

### Señalización "Área de fumar"

Descripción:  
Área de fumar



Código	Medidas cm	Espesor mm	Color	Material	Precio
14SEGURI118KA	20 x 25	1	Azul	PVC	\$35.38

Unidad: 1 Pieza. Master: 10 Piezas.

### Señalización "Prohibido fumar"

Descripción:  
Prohibido fumar



Código	Medidas cm	Espesor mm	Color	Material	Precio
14SEGURI123KA	20 x 25	1	Rojo/ Negro	PVC	\$55.68
14SEGURI151KA	30 x 45	1	Rojo/ Negro	PVC	\$104.40

Unidad: 1 Pieza. Master: 10 Piezas.

### Señalización "No fumar"

Descripción:  
No fumar



Código	Medidas cm	Espesor mm	Color	Material	Precio
14SEGURI240KA	40x20	1	Rojo/Negro	PVC	\$99.76

Unidad: 1 Pieza. Master: 10 Piezas.

### Señalización "No pase área restringida"

Descripción:  
No pase área restringida



Código	Medidas cm	Espesor mm	Color	Material	Precio
14SEGURI228KA	30 x 40	1	Rojo/Negro	PVC	\$114.84

Unidad: 1 Pieza. Master: 10 Piezas.

### Señalización "Prohibido el paso"

Descripción:  
Prohibido el paso



Código	Medidas cm	Espesor mm	Color	Material	Precio
14SEGURI124KA	20 x 25	1	Rojo/Negro	PVC	\$56.84

Unidad: 1 Pieza. Master: 10 Piezas.

### Señalización "Prohibido estacionarse"

Descripción:  
Prohibido estacionarse



Código	Medidas cm	Espesor mm	Color	Material	Precio
14SEGURI125KA	20 x 25	1	Rojo/Negro	PVC	\$55.68

Unidad: 1 Pieza. Master: 10 Piezas.

### Señalización "Entrada y salida las 24 horas, no estacionarse"

Descripción:  
Entrada/salida 24 hrs.  
No estacionarse



Código	Medidas cm	Espesor mm	Color	Material	Precio
14SEGURI237KA	40 x 20	1	Rojo/Negro	PVC	\$99.76

Unidad: 1 Pieza. Master: 10 Piezas.

### Señalización "No utilizar en caso de emergencia"

Descripción:  
No utilizar en caso de emergencia



Código	Medidas cm	Espesor mm	Color	Material	Precio
14SEGURI126KA	20 x 25	1	Rojo/Negro	PVC	\$53.36

Unidad: 1 Pieza. Master: 10 Piezas.



### Señalización "Alto total"

Descripción:  
Alto total



Código	Medidas cm	Espesor mm	Color	Material	Precio
14SEGURI230KA	30 x 40	1	Rojo	PVC	\$105.56

Unidad: 1 Pieza. Master: 10 Piezas

### Señalización "No pase, cuidado con el perro"

Descripción:  
No pase cuidado con el perro  
Cuidado con el perro



Código	Medidas cm	Espesor mm	Color	Material	Precio
14SEGURI236KA	40 x 20	1	Rojo/Negro	PVC	\$46.40

Unidad: 1 Pieza. Master: 10 Piezas.

### Señalización "Se vende"

Descripción:  
Se vende



Código	Medidas cm	Espesor mm	Color	Material	Precio
14SEGURI238KA	40 x 20	1	Rojo	PVC	\$99.76

Unidad: 1 Pieza. Master: 10 Piezas.

### Señalización "Precaución alta tensión"

Descripción:  
Precaución alta tensión



Código	Medidas cm	Espesor mm	Color	Material	Precio
14SEGURI225KA	30X40	1	Amarillo/Negro	PVC	\$105.56

Unidad: 1 Pieza. Master: 10 Piezas.

### Señalización "Precaución utilice el pasamanos"

Descripción:  
Precaución utilice el pasamanos



Código	Medidas cm	Espesor mm	Color	Material	Precio
14SEGURI119KA	20 x 25	1	Amarillo/negro	PVC	\$35.38

Unidad: 1 Pieza. Master: 10 Piezas.

### Señalización "10km/h máxima"

Descripción:  
10 km/h Máxima



Código	Medidas cm	Espesor mm	Color	Material	Precio
14SEGURI231KA	30 x 40	1	Rojo/Negro	PVC	\$114.84

Unidad: 1 Pieza. Master: 10 Piezas

### Señalización "Cuidado con el perro"

Descripción:  
Cuidado con el perro



Código	Medidas cm	Espesor mm	Color	Material	Precio
14SEGURI235KA	20 x 25	1	Rojo/Negro	PVC	\$53.36

Unidad: 1 Pieza. Master: 10 Piezas.

### Señalización "Precaución alto voltaje"

Descripción:  
Precaución alto voltaje



Código	Medidas cm	Espesor mm	Color	Material	Precio
14SEGURI122KA	20 x 25	1	Amarillo/Negro	PVC	\$52.20

Unidad: 1 Pieza. Master: 10 Piezas.

### Señalización "Precaución hombres trabajando"

Descripción:  
Precaución hombres trabajando



Código	Medidas cm	Espesor mm	Color	Material	Precio
14SEGURI120KA	20 x 25	1	Amarillo/Negro	PVC	\$52.20

Unidad: 1 Pieza. Master: 10 Piezas.

### Señalización "Precaución montacargas"

Descripción:  
Precaución montacargas



Código	Medidas cm	Espesor mm	Color	Material	Precio
14SEGURI121KA	20 x 25	1	Amarillo/negro	PVC	\$55.68

Unidad: 1 Pieza. Master: 10 Piezas.



PVC

### Señalización "Precacuíon niños jugando"

Descripción:  
Precacuíon niños jugando



Código	Medidas cm	Espesor mm	Color	Material	Precio
14SEGURI239KA	20 x 25	1	Amarillo/negro	PVC	\$38.28

Unidad: 1 Pieza. Master: 10 Piezas.

### Señalización "Que hacer en sismos/incendios"

Descripción:  
Que hacer en sismo/incendio



Código	Medidas cm	Espesor mm	Color	Material	Precio
14SEGURI104KA	20 x 30	1	Azul/negro	PVC	\$75.40

Unidad: 1 Pieza. Master: 10 Piezas.

ESTIRENO

### Señalización "Instrucciones en caso de sismo/incendio"



Descripción:  
Instrucciones de sismo/incendio



Código	Medidas cm	Espesor mm	Color	Material	Precio
14SEGURI104SM	20 x 30	1.15	Azul/negro	Estireno	\$62.58

Unidad: 1 Pieza. Master: 10 Piezas.

### Señalización "Prohibido estacionarse"

Descripción:  
Prohibido estacionarse



Código	Medidas cm	Espesor mm	Color	Material	Precio
14SEGURI125SM	20 x 25	1.15	Rojo/Negro	Estireno	\$46.40

Unidad: 1 Pieza. Master: 10 Piezas.

### Señalización "Uso obligatorio casco"

Descripción:  
Uso obligatorio de casco



Código	Medidas cm	Espesor mm	Color	Material	Precio
14SEGURI142SM	30 x 45	1	Azul	Estireno	\$46.98

Unidad: 1 Pieza. Master: 10 Piezas.

ACRÍLICO

### Señalización "Hidrante"

Descripción:  
Hidrante



Código	Medidas cm	Espesor mm	Color	Material	Precio
14SEGURI241SM	16 x 20	3	Rojo	Acrílico	\$183.28

Unidad: 1 Pieza. Master: 10 Piezas.

### Señalización "No usar elevadores en caso de sismo o incendio"

Descripción:  
No usar elevador en sismo/incendio



Código	Medidas cm	Espesor mm	Color	Material	Precio
14SEGURI247SM	16 x 20	3	Rojo/Negro	Acrílico	\$141.98

Unidad: 1 Pieza. Master: 10 Piezas.

### Señalización "Salida de emergencia"

Descripción:  
Salida de emergencia (Lado Izquierdo)



Código	Medidas cm	Espesor mm	Color	Material	Precio
14SEGURI237SM	16 x 20	3	Verde	Acrílico	\$183.28

Unidad: 1 Pieza. Master: 10 Piezas.

### Señalización "Empuje/jale"

Descripción:  
Empuje  
Jale



Código	Medidas cm	Espesor mm	Color	Material	Precio
14SEGURI127KA	25 x 8	.20	Rojo	A. Vynil	\$38.28
14SEGURI128KA					\$53.36

Unidad: 1 Pieza. Master: 10 Piezas.



## Tapones auditivos

- Características:
- Tipo esponja
  - Color naranja

Aprobado por ANSIS3.19-1974



SIN CORDON



CON CORDÓN

**OFERTA**  
POR VOLUMEN

Código	Número	Medidas	Cuerda	Unidad	Precio
14SEGURI157SM	S/N	26 mm	-	50 pares	\$162.69
14SEGURI075SM	GM-01	26 mm	60 cm	100 pares	\$678.60

## Tapones auditivos

- Características:
- Desechables
  - Color Amarillo



Material: teflón



Material: hule

Código	Número	Medidas	Material	Cuerda	Precio
14SEGURI074CH	SR13008	27 mm	Teflón	55 cm	\$22.97
14SEGURI052CP	EP-565	30 mm	Hule	62 cm	\$34.22

Unidad: 1 Par. Master: 100 Pares.

## Protectores auditivos con diadema

- Características:
- Diadema de plástico de ancho 7 a 9 mm
  - Tapones de hule cómodos para los oídos
  - Se adaptan fácilmente a cualquier medida
  - 28DB



Código	Número	Precio
14SEGURI073CH	SR13014	\$38.28

Unidad: 1 Pieza. Master: 1 Pieza.

## Protectores auditivos con orejeras

- Características:
- Diadema de plástico en color rojo y negro
  - Acojinados y ajustables
  - 29DB



Código	Número	Precio
14SEGURI024FU	SR13016-1	\$109.04

Unidad: 1 Pieza. Master: 10 Piezas.

## Cubrebocas hipoalergénico de tela 27 g

- Características:
- Desechable
  - Doble capa de tela no tejida adherida con Thermoflex sms 27 g/m2
  - Material: Tela Non woven (polipropileno)
  - Color blanco,
  - Resistente a fluidos, antiestático, e hipoalergénico

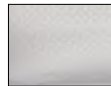

**OFERTA ESPECIAL**  
**DESECHABLE**

Tela Non Woven

Repelente al agua

Código	Medida	Precio
14SEGURI290SM	17 x 12 cm	\$3.25

Unidad: 1 pieza Master: 100 piezas

## Cubrebocas hipoalergénico de tela 27 g

- Características:
- Mascarilla contra polvo
  - Tipo concha bicapa
  - Desechable



**OFERTA**  
POR VOLUMEN

Código	Medida	Precio
14SEGURI290SM	17 x 12 cm	\$3.25

Unidad: 1 pieza Master: 100 piezas

## Cubrebocas hipoalergénico de tela 70 g

- Características:
- Lavable
  - Material: Tela Non woven (polipropileno)
  - Color azul
  - 3 elásticos de 16.5 cm para ajuste
  - Resistente a fluidos, antiestático, e hipoalergénico



**OFERTA ESPECIAL**

Tela Non Woven

Repelente al agua

Código	Medida	Precio
14SEGURI291SM	19 x 9 cm	\$8.12

Unidad: 1 pieza Master: 100 piezas

## Mascarilla cubrebocas KN95 de tela 200 g

- Características:
- 4 capas de tela no tejida 50g / m2
  - Peso total: 200 g
  - Inflamabilidad <= 5s
  - Resistencia de la correa: (10n) > 10s t
  - Resistencia al flujo de aire: <= 342.2pa (35mmH<sup>2</sup>O)
- Insumos
- Algodón de 60g / m2
  - Paño soplado 50g / m2



**OFERTA ESPECIAL**



NO MÉDICA



PESO 200 g



DESECHABLE



KN95

Código	Modelo	Medida	Precio
14SEGURI288CH	KN95	10 x 15.5 cm	\$213.44

Unidad: 1 caja con 10 piezas Master: 1 caja con 10 piezas



## Mascarilla para protección contra polvo

- Características:
- Para polvo fino, no tóxico
  - Rejilla plástica
  - Cinta elástica

OFERTA  
POR VOLUMEN

Código	Número	Precio
14SEGURI095CH	M-005B	\$46.40

Unidad: 1 pieza Master: 50 Piezas

### Filtros de repuesto para mascarilla

Código	Número	Precio
14SEGURI163CH	M-005B/F	\$26.68

Unidad: 5 piezas Master: 50 Bolsas.

No incluye oferta



Filtros de repuesto



## Mascarilla para protección anti gas

- Características:
- Ideales para su uso en industrias tales como:
- Industria química
  - Producción de plásticos y resinas
  - Laboratorios de investigación
  - Industria de la construcción
  - Procesamiento de madera y productos de papel
  - Cinta elástica ajustable

- Compatibilidad Química:
- Están diseñados para proporcionar protección efectiva contra formaldehídos, un compuesto químico comúnmente encontrado en diversas industrias y productos.
  - Adecuados para absorber y filtrar una amplia gama de gases orgánicos, incluyendo: o Formaldehídos o Acetona o Benceno



OFERTA  
POR VOLUMEN

Código	Número	N de filtros	Precio
14SEGURI097CH	M-010	Un filtro	\$147.32
14SEGURI098CH	M-011	Doble filtro	\$113.68

Unidad: 1 Pieza. Master: 50 Piezas.

### Cartuchos de repuesto para mascarilla

Código	Número	Precio
14SEGURI099CH	RC203	\$187.92

Unidad: Caja 6 con piezas. Master: 50 Cajas.

No incluye oferta



UN FILTRO

Cartuchos de repuesto



DOBLE FILTRO

## Careta con protector de plástico

- Características:
- Careta de plástico
  - Con moldura de aluminio
  - Medidas de careta: 400 x 200 mm
  - Montura de plástico ajustable
  - Perillas laterales para ajustar la careta



OFERTA  
POR VOLUMEN

Código	Número	Precio
14SEGURI080CH	SH-006	\$204.16

Unidad: 1 Pieza. Master: 1 Pieza.

## Careta con protector de plástico

- Características:
- Careta de plástico con moldura de lámina galvanizada
  - Medidas de careta: 229 x 190 mm
  - Montura de plástico ajustable
  - Transparente/verde



OFERTA  
POR VOLUMEN

Código	Protector	Precio
14SEGURI057SM	Claro	\$295.22
14SEGURI058SM	Verde	\$347.30

Unidad: 1 Pieza. Master: 1 Pieza.

## Careta con protector de malla de alambre

- Características:
- Careta de malla de alambre
  - Con moldura de lámina galvanizada
  - Medidas de careta: 310 x 220 mm
  - Montura de plástico ajustable



OFERTA  
POR VOLUMEN

Código	Número	Precio
14SEGURI060SM	S/N	\$407.45

Unidad: 1 Pieza. Master: 1 Pieza.

## Careta con protector de malla de metal

- Características:
- Careta con malla de metal
  - Bandas elásticas ajustables
  - Perillas laterales para ajustar montura
  - Medidas de careta: 300 x 195 mm
  - Tira de esponja frontal para mayor conformidad



OFERTA  
POR VOLUMEN

Código	Número	Precio
23CARETA003CO	19-100MGCEJ	\$240.12

Unidad: 1 Pieza. Master: 1 Pieza.



## Careta con malla metálica

Características:

- Banda elástica ajustable
- Tira de esponja frontal para mayor comodidad
- Medidas de careta: 340 x 190 mm
- Marca: TECOMECE



Código	Número	Precio
235120901-TE	5120901	\$454.72

Unidad: 1 Pieza. Master: 1 Pieza.

## Careta con malla de metal

Características:

- Con audífonos ajustables, para un ruido mayor de 30 DB
- Con malla de metal
- Medidas de careta: 310 x 190 mm
- Montura de plástico ajustable
- Protectores auditivos



Código	Número	Precio
235120915-CP	19-10MFWCE	\$661.20

Unidad: 1 Pieza. Master: 1 Pieza.

## Careta protectora de PVC

Características:

- Resistente y ligera
- Material: PVC cristal
- Grosor: 12 milésimas de pulgada

Ventajas

- Mayor protección ya que cubre ojos, nariz y boca, permite el uso de anteojos y tapabocas
- Reduce el riesgo de proyección de partículas a la cara
- Protección contra el Covid-19
- Reduce probabilidad de contagio
- Fácil de limpiar y lavable
- Reutilizable y ajustable a diferentes tamaños



RESISTENTE



LAVABLE



REUTILIZABLE



LIGERA

\*Su material cumple con las normas del FDA

Código	Medidas		Precio
	Largo	Ancho	
14SEGURI289SM	26 cm	23 cm	\$16.24

Unidad: 1 Pieza. Master: 100 Piezas.



## Careta con malla de metal

Características:

- Careta con malla de metal
- Perillas laterales para ajustar la careta
- Medidas de careta: 300 x 195 mm
- Montura de plástico ajustable



Código	Número	Precio
23CARETA002CO	19-101BCEJ	\$266.80

Unidad: 1 Pieza. Master: 1 Pieza.

## Careta protectora de PET

Características:

- Careta armable protectora de PET grado alimenticio,
- Espesor aproximado de 0.2 mm (12 pts)
- Alto grado de cristalinidad y alta tensión superficial, lo que le permite actuar como excelente barrera a CO<sub>2</sub>, aceptable barrera a O<sub>2</sub> y humedad.
- La banda elástica (25 cm largo x 2.5 mm de diámetro) y foamy se adaptan cómodamente a cualquier diámetro de cabeza.

Ventajas

- Transparente, protege ojos, nariz y boca, ayuda a evitar tocarse la cara.
- Protección anti estornudo.
- Protege completamente el rostro permitiendo total visibilidad.
- Es lavable preferentemente con jabón líquido y esponja y reusable.



*Recuerde usar esta careta, cada que tenga contacto con personas fuera de su entorno, le recomendamos lavarla frecuentemente.*



### Instructivo para el armado de la Careta

1. Lávese las manos con agua y jabón o utilice gel antibacterial.



3. Ponga el cojín para la frente utilizando la cinta adhesiva previamente colocada, siguiendo la guía que viene en la careta.

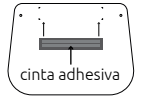

2. Por precaución, sanezca la Careta antes de armarla (la careta es lavable).



4. Inserte el elástico en cada uno de los orificios por la parte frontal.



REUTILIZABLE LAVABLE



Código	Medidas			Precio
	Largo	Ancho 1	Ancho 2	
14SEGURI287SM	31 cm	23 cm	28 cm	\$13.92

Unidad: 1 Pieza. Master: 100 Piezas.

# 13 PLOMERÍA

## Detector de fuga de gas

Características:

- Tiempo de respuesta instantáneo
- Detecta rastros de gas, combustible, metano, gas natural de forma estable y eficiente.
- Tiempo de precalentamiento: 15-30 segundos
- Batería: 2 pilas LR06 (AA) (no incluidas)
- Peso: 200 g
- Tamaño: 265x35 mm



Ideal para detectar fugas de gas en el hogar y la industria alimentaria.

Tres indicadores



Características:

- Alarma sónica y de luz led
- Detecta rastros de gas LP, Ch4, Metano, butano, gas inflamable
- Sensor de catalizador de combustión
- Duración de la pila aprox. 4 hrs. uso continuo
- Contiene: 2 Baterías (AAA)
- Medidas: 164 x 21 mm
- Peso: 25 g



CE

Especificaciones		
Detona alarma alta	2000 ppm	
Detona alarma baja	500 ppm	
Código	Número	Precio
14PROBAD013CH	NM8800A	\$863.04

Unidad: 1 pieza. Master: 1 pieza.

CE

Especificaciones		
Consumo de energía	DC 200mA	
Detección de gases	LNG, LPG	
Humedad	95% RH o INFERIOR	
Temperatura	-10° C 50° C	
Código	Número	Precio
14PROBAD011CE	GD3000	\$1,596.16

Unidad: 1 pieza. Master: 1 pieza.





## Manguera

Presión:  
85 PSI a 23°C

Trenzado:  
aluminio y vinilo

Manguera  
interior de PVC



### Características:

- Fécula de aluminio
- Conexiones de latón
- Punta Pol con tuerca izquierda y maneral
- Niple espiga de latón con tuerca de 7/16"

## PARA GAS PIGTAIL

Código	Longitud	Precio
14MANGUE045SM	55 cm	\$88.04

Unidad: 1 pieza. Master: 1 pieza.

Presión:  
85 PSI a 23°C

Trenzado:  
aluminio y vinilo

Manguera  
interior de PVC

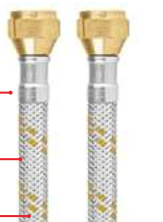

### Características:

- Fécula y espiga de aluminio, con trenzado de aluminio y vinilo
- Conexiones de latón de 3/8" x 3/8"
- Crimpado de fábrica a presión para evitar fugas
- Temperatura de trabajo máxima: 50°C

## PARA GAS

Código	Longitud	Precio
14MANGUE052SM	1 m	\$61.25
14MANGUE035SM	2 m	\$85.49
14MANGUE037SM	5 m	\$144.19

Unidad: 1 pieza. Master: 1 pieza.

## Manguera

Características:

- Materiales: PVC 100% virgen de alta resistencia con trenzado de poliéster
- Conexiones de latón de 3/8" (9.5mm).
- Fécula de aluminio
- Manguera ideal para la conducción de gases a presión, para casas y remolques.

Código	Longitud	Precio
14MANGUE053SM	1 m	\$63.86
14MANGUE059SM	2 m	\$88.04
14MANGUE060SM	5 m	\$160.66

Unidad: 1 pieza. Master: 1 pieza.



Presión:  
85 PSI a 23°C

PVC de alta resistencia

Trenzado:  
Poliéster

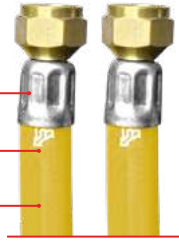

**PARA GAS**

## Manguera para aerogas

Características:

- Materiales: PVC/Poliéster negro.
- Conexiones de latón de 3/8" (9.5mm).
- Manguera reforzada para gas a presión.
- Resistente a temperaturas ambientales extremas.
- Resistente al arrastre y uso rudo.
- Autoextinguible.
- Presión de trabajo a 25°C 300 PSI

Código	Longitud	Precio
14MANGUE057SM	2 m	\$223.45
14MANGUE051SM	5 m	\$399.45

Unidad: 1 pieza. Master: 1 pieza.



Presión:  
300 PSI a 25°C

PVC de alta resistencia

Trenzado:  
Poliéster

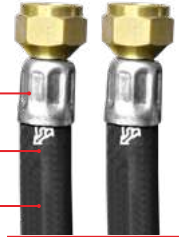

**PARA GAS ALTA PRESIÓN**

## Punta pol

Características:

- Material: latón sólido
- Para conexiones de gas

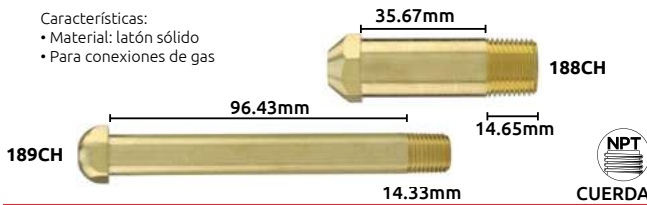

Código	Medida	Longitud mm	Precio
14CONEX-188CH	3/8" (9.5mm)	60	\$62.64
14CONEX-189CH	1/4" (6.35mm)	120	\$112.52

Unidad: 1 pieza. Master: 1 bolsa (20 piezas)

**PARA GAS**

## Codo terminal a 90°

Características:

- Material: latón sólido

Cuerda UNF



Cuerda NPT



CUERDA

Código	Medida	Precio
14CONEX-179CH	3/8" x 3/8"	\$48.72
14CONEX-178CH*	3/8 x 1/2"	\$62.64

Unidad: 1 pieza. Master: 25 piezas

**PARA GAS**

## Niple de campana

Características:

- Material: latón sólido



Código	Medida	Precio
14CONEX-180CH	3/8" x 3/8"	\$33.06
14CONEX-181CH*	3/8 x 1/2"	\$46.40

Unidad: 1 pieza. Master: 25 piezas

**PARA GAS**

## Niple de unión

Características:

- Material: latón sólido



Código	Medida	Precio
14CONEX-183CH*	3/8" x 3/8"	\$42.92
14CONEX-184CH	3/8 x 1/2"	\$59.16
14CONEX-185CH	1/2 x 1/2"	\$64.96

Unidad: 1 pieza. Master: 25 piezas

**PARA GAS**

## Conexión

Características:

- Material: latón sólido
- Cuerda izquierda



Código	Medida	Precio
14VALVUL126CH	7/8"	\$35.38

Unidad: 1 pieza. Master: 25 piezas

## Conector con rosca

Características:

- Material: latón sólido



Código	Medida	Precio
14CONEX-186CH	3/8"	\$30.74

Unidad: 1 pieza. Master: 25 piezas



CUERDA



### Herramienta para lavabo

- Características:
- Mordazas forjadas
  - Acabado cromado
  - Fijas



Código	Número	Capacidad	Longitud mm	Longitud pulg.	Precio
14LLAVEL012CO	090036BK16	32 mm	432	17"	\$240.12

Unidad: 1 pieza. Master: 1 pieza.

### Pinza para plomero

- Características:
- Acabado: pulido natural



OFERTA POR VOLUMEN

Código	Número	Medidas pulg.	Medidas mm	Precio
14PINZAS350CH	JO-WP-10 (194)	10	250	\$174.00

Unidad: 1 pieza. Master: 12 piezas.

MANGOS FORRADOS

### Llave de tipo "Nariz"

- Características:
- Material: Bronce sólido
  - Rosca 13mm 1/2"
  - Cuerda de nariz de 3/4".



83 mm

OFERTA ESPECIAL

Código	Número	Precio
14LLAVES030CH	LLB010	\$141.52

Unidad: 1 pieza. Master: 12 piezas

- Características:
- Material: Zamac
  - Rosca 13mm 1/2"
  - Cuerda de nariz de 3/4".



80 mm

OFERTA ESPECIAL

Código	Número	Precio
14LLAVES031CH	LLB005	\$49.88

Unidad: 1 pieza. Master: 12 piezas

- Características:
- Material: PVC
  - Rosca 13mm 1/2"
  - Cuerda de nariz de 3/4".



100 mm

PRODUCTO NUEVO

Código	Número	Precio
14LLAVES495SM	COD-033	\$19.14

Unidad: 1 pieza. Master: 12 piezas

### Válvula de esfera de acero inoxidable

- Características:
- Material: acero inoxidable A-316
  - Presión: 800 PSI (56,2 kg/cm<sup>2</sup>)
  - Esfera con rosca

VÁLVULA DE 1 PIEZA

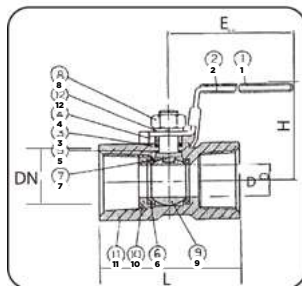

NPT CUERDA

No.	Nombre	Material
1	Cubierta	Plastico
2	Manija	304
3	Arandela de empuje	15% R-PTFE
4	Empaque glandular	304
5	Junta de empaque	15% R-PTFE
6	Asiento	15% R-PTFE
7	Vástago	316
8	Tuerca	304
9	Esfera	316
10	Retén de asiento	304
11	Cuerpo	316
12	Arandela de la tuerca	304

Código	Número	DN	Medidas (mm)				Precio
			D	L	H	E	
14VALVUL012PR		1/4"	4.8	40	32	72	\$215.76
14VALVUL013PR		1/2"	9.0	58	42	90	\$225.04
14VALVUL014PR		3/4"	12.5	60	45	90	\$255.20
14VALVUL015PR	A-316	1"	16.0	72	52	112	\$400.20
14VALVUL017PR		1.1/2"	24.5	85	60	132	\$846.80
14VALVUL018PR		2"	32.0	102	66	132	\$1,186.68

Unidad: 1 pieza. Master: 1 pieza.

### Válvula de esfera de acero inoxidable

- Características:
- Material: acero inoxidable A-316
  - Presión: 1000 PSI (70,3 kg/cm<sup>2</sup>)
  - Esfera con rosca

VÁLVULA EN 3 PIEZAS

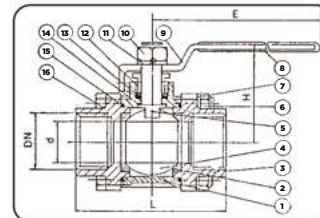

NPT CUERDA

No.	Nombre	Pzas	Material	No.	Nombre	Pzas	Material
1	Cuerpo	1	316	9	Manija	1	304
2	Asiento	2	15% R-PTFE	10	Tuerca de la manija	1	304
3	Tapa	2	316	11	Tuerca	1	304
4	Esfera	1	316	12	Empaque glandular	1	304
5	Vástago	1	316	13	Vástago de empaque	1	15% R-PTFE
6	Tuerca	4	304	14	Arandela de empuje	1	15% R-PTFE
7	Rondana	4	304	15	Junta de empaque	2	15% R-PTFE
8	Cubierta	1	Plastico	16	Perno	4	304

Código	Número	DN	Medidas (mm)				Precio
			D	L	H	E	
14VALVUL019AA		1/4"	12	55	56	120	\$600.88
14VALVUL019AR		1/2"	15	60.5	59	123	\$493.00
14VALVUL020AR		3/4"	20	68	62	123	\$834.04
14VALVUL021AR	A-316	1"	25	81	68	130	\$736.60
14VALVUL022AR		1.1/4"	32	95	77	130	\$2,243.44
14VALVUL023AR		1.1/2"	38	103	100	152	\$1,499.88
14VALVUL024AR		2"	50	125	108	182	\$2,195.88

Unidad: 1 pieza. Master: 1 pieza



## Válvula de bola

Características:

- Bola de bronce
- Cuerpo de bronce forjado.
- Palanca metálica.



**MACHO/HEMBRA**



Código	Número	Conexión	Longitud de cuerpo mm	Peso g	Terminado	Unidad	Master	Precio
14VALVUL003CH	MB-22MF (LL1003)	1/4" x 1/4"	48mm	120g	Niquelado	1 pieza	20 piezas	\$112.52
14VALVUL052CH	MF	1/4" x 1/4"	46mm	75g	Bronce	1 pieza	15 piezas	\$73.08
14VALVUL006CH	MB-22MF (LL1003)	1/2" x 1/2"	57mm	200g	Niquelado	1 pieza	15 piezas	\$131.08

## Válvula de bola

Características:

- Bola de bronce cromada.
- Cuerpo de bronce forjado
- Palanca metálica.



**MACHO/MACHO**



Código	Número	Conexión	Longitud de cuerpo mm	Peso g	Terminado	Unidad	Master	Precio
14VALVUL001WE	MB-22MM	1/4" x 1/4"	53	95	Niquelado	1 pieza	15 piezas	\$91.64
14VALVUL002WE	MB-44MM	1/2" x 1/2"	54	165	Niquelado	1 pieza	15 piezas	\$142.68
14VALVUL032CH	MB-44MM	3/8" x 3/8"	50	125	Niquelado	1 pieza	15 piezas	\$83.52

Unidad: 1 pieza. Master: 15 piezas.

## Válvula de bola

Características:

- Bola de bronce cromada
- Cuerpo de bronce forjado
- Palanca metálica



**HEMBRA/HEMBRA**



Código	Número	Conexión	Longitud de cuerpo mm	Peso g	Terminado	Master	Precio
14VALVUL004CH	MB-22FF (LL1001)	1/4" x 1/4"	42	120	Niquelado	15 piezas.	\$91.64
14VALVUL005CH	MB-22FF (LL1001)	1/2" x 1/2"	50	188	Niquelado	15 piezas.	\$119.48
14VALVUL033CH	MB-22FF (LI1001)	3/8" x 3/8"	42	123	Niquelado	15 piezas.	\$75.40

Unidad: 1 pieza. \*NO CUENTA CON OFERTA

## Válvula de bola

Características:

- Bola de bronce cromada
- Cuerpo de bronce forjado
- Palanca metálica
- Palanca de aluminio
- Vástago de bronce



**HEMBRA/HEMBRA SOLDABLE**



Código	Número	Conexión	Longitud de cuerpo mm	Peso g	Terminado	Master	Precio
*14VALVUL094SM	--	1/2" x 1/2"	49	135	Bronce	25 piezas.	\$37.44
*14VALVUL095SM	--	3/4" x 3/4"	40	40	Bronce	12 piezas.	\$46.40

Unidad: 1 pieza. \*NO CUENTA CON OFERTA

## Pichanchas

Características:

- Cuerpo de bronce.
- Filtro (malla) de acero.

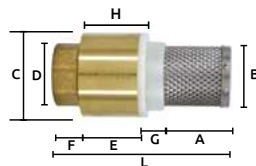

Código	Número	Entrada NPT	A	B	C	D	E	F	G	H	L	Precio
14PICHAN004CH		1/2"	23	24	35	25	26	10	11	12.7	71	\$196.04
14PICHAN002CH	BFFV	1.1/4"	45	43	58	46	32	14	13	31.7	104	\$199.52
14PICHAN005CH		3/4"	29	30	40	31	30	10	11	19.0	80	\$172.84

Unidad: Bolsa 1 pieza. Master: 20 piezas.



### Válvula de paso de 1/4"

- Características:
- Cuerpo de latón sólido
  - Cuerda hembra
  - Perilla de aleación de zinc
  - Roscable



Código	Número	Conexión	Precio
14VALVUL117CH	HS-SV5020	1/4"	\$83.52

Unidad: 1 pieza. Master:

### Válvula de compuerta de 3/4"

- Características:
- Cuerpo de latón sólido
  - Presión máxima: 1034 kPa/150PSI
  - Baja frecuencia operacional.
  - Roscable

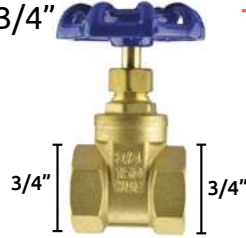

Código	Número	Conexión	Precio
14VALVUL119CH	HS-G8011	3/4"	\$140.36

Unidad: 1 pieza. Master:

### Válvula angular de 1/2"

- Características:
- Cuerpo niquelado
  - Llave de plástico cromado
  - Extremos roscables
  - Acabado cromado



Código	Número	Conexión	Precio
14VALVUL114CH	HS-A3026	1/2"	\$63.80

Unidad: 1 pieza. Master:

### Conexión macho con espiga

- Características:
- Material: latón sólido



Código	Medida	Precio
14CONEX-182CH	3/8" 9.5mm	\$23.43
14VALVUL120CH	1/2" 12.7mm	\$34.22
14VALVUL121CH	3/4" 19.05mm	\$54.52
14VALVUL122CH	1" 25.4mm	\$98.60

Unidad: 1 pieza. Master: 25 piezas

### Conexión hembra con espiga

- Características:
- Material: latón sólido



Código	Medida	Precio
14VALVUL123CH	1/2" 12.7mm	\$48.72
14VALVUL124CH	3/4" 19.05mm	\$63.80
14VALVUL125CH	1" 25.4mm	\$105.56

Unidad: 1 pieza. Master: 25 piezas

### Adaptador doble

- Características:
- Material: latón sólido

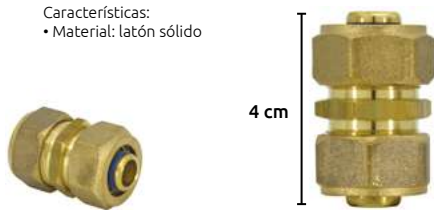

PARA TUBERÍA HIDRÁULICA O DE AIRE

Código	Número	Precio
14CONEX-196CH	1216 (B) H	\$131.08

Unidad: 1 pieza. Master: 1 pieza

### Conector macho

- Características:
- Material: latón sólido



PARA TUBERÍA HIDRÁULICA O DE AIRE

Código	Medida	Precio
14CONEX-192CH	1/2" 12.7mm	\$92.80

Unidad: 1 pieza. Master: 1 pieza

### Conector hembra de 1/2"

- Características:
- Material: latón sólido



Código	Número	Precio
14CONEX-194CH	1216	\$88.16

Unidad: 1 pieza. Master: 1 pieza

### Conector hembra de 1/2"

- Características:
- Material: polipropileno



Código	Número	Precio
14CONEX-195CH	1216 © H	\$73.08

Unidad: 1 pieza. Master: 1 pieza

### Conector macho de 1/2"

- Características:  
• Material: polipropileno



Código	Número	Precio
14CONEX-193CH	1216	\$40.60

Unidad: 1 pieza. Master: 1 pieza

### Adaptador doble 1/2"

- Características:  
• Material: polipropileno

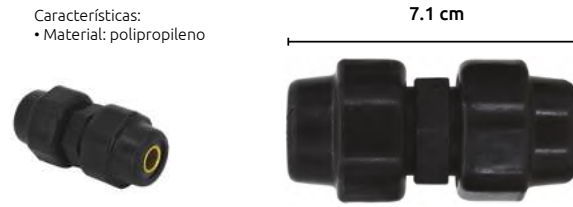

Código	Número	Precio
14CONEX-197CH	1216	\$76.56

Unidad: 1 pieza. Master: 1 pieza

### Tapón ciego

- Características:  
• Material: polipropileno



Código	Número	Medida	Precio
14TAPON-002SM	C-08	1/2"	\$4.72

Unidad: 1 pieza. Master: a granel

### Reducción Bushing

- Características:  
• Material: polipropileno  
• Reductor de tubo



Código	Número	Medida	Precio
14COPLES163SM	C-124	3/4" a 1/2"	\$8.65
14COPLES162SM	C-121	1 1/2" a 1/2"	\$14.04

Unidad: 1 pieza. Master: a granel

### Cople de paso

- Características:  
• Material: polipropileno



Código	Número	Medida	Precio
14NIPLES165SM	NP2	1/2"	\$25.75

Unidad: 1 pieza. Master: a granel

### Adaptadores para medidor

- Características:  
• Material: Acetal POM (Polioximetileno)  
• Punto de fusión: 165C  
• Dureza R120  
• Resistencia al impacto IZOD (J/m) 30  
• Indicado para instalaciones hidráulicas



Código	Medida	Longitud	Peso	Precio
14ADAPTA031SM	3/4 a 1/2	2"	25gr	\$37.12
14ADAPTA032SM	3/4 a 1/2	3.25"	30gr	\$46.40
14ADAPTA033SM	1 a 1/2	2"		\$51.04

Unidad: 1 juego (6 piezas). Master: a granel

### Adaptador hembra con espiga

- Características:  
• Material: Polipropileno  
• Dureza: 72 a 74 Shore  
• Temperatura de Fusión: 160-170 C  
• Cuerda interior



Código	Número	Medida	Precio
14ADAPTA038SM	C-151	3/8" - 10mm	\$4.13
14ADAPTA039SM	C-152	1/2" - 13mm	\$4.13
14ADAPTA040SM	C-153	3/4" - 19mm	\$7.06
14ADAPTA041SM	C-154	1" - 25mm	\$9.62

Unidad: 1 pieza. Master: a granel

### Adaptador macho con espiga

- Características:  
• Material: Polipropileno  
• Dureza: 72 a 74 Shore  
• Temperatura de fusión: 160-170 C  
• Cuerda exterior



Código	Número	Medida	Precio
14ADAPTA034SM	C-131	3/8" - 10mm	\$3.72
14ADAPTA035SM	C-132	1/2" - 13mm	\$4.13
14ADAPTA036SM	C-133	3/4" - 19mm	\$5.49
14ADAPTA037SM	C-134	1" - 25mm	\$7.27

Unidad: 1 pieza. Master: a granel

### Codo con espiga y rosca hembra

- Características:  
• Material: Polipropileno  
• Dureza: 72 a 74 Shore  
• Temperatura de fusión: 160-170 C



Código	Número	Medida	Cuerda	Precio
14CODO-018SM	C-82	1/2"	Hembra (Interior)	\$7.06
14CODO-020SM	C-84	3/4"	Hembra (Interior)	\$11.38

Unidad: 1 pieza. Master: a granel

### Codo con espiga y rosca macho

- Características:  
• Material: Polipropileno  
• Dureza: 72 a 74 Shore  
• Temperatura de fusión: 160-170 C



Código	Número	Medida	Cuerda	Precio
14CODO-019SM	C-83	1/2"	Macho (Exterior)	\$6.87
14CODO-021SM	C-85	3/4"	Macho (Exterior)	\$10.80

Unidad: 1 pieza. Master: a granel



## Cople de inserción

Características:  
 • Material: Polipropileno  
 • Dureza: 72 a 74 Shore  
 • Temperatura de fusión:  
 160-170 C



Código	Número	Medida	Precio
14COPLES153SM	C-11	3/8" - 10mm	\$3.68
14COPLES154SM	C-12	1/2" - 13mm	\$3.72
14COPLES155SM	C-13	3/4" - 19mm	\$5.31
14COPLES156SM	C-14	1" - 25mm	\$7.76
14COPLES157SM	C-17	2" - 51mm	\$25.52

Unidad: 1 pieza. Master: a granel

## Cople de inserción con reducción

Características:  
 • Material: Polipropileno  
 • Dureza: 72 a 74 Shore  
 • Temperatura de fusión:  
 160-170 C



Código	Número	Medida	Precio
14COPLES158SM	C-21	1/2" A 3/8"	\$4.13
14COPLES159SM	C-22	3/4" A 1/2"	\$5.41
14COPLES160SM	C-23	1" A 1/2"	\$8.25
14COPLES161SM	C-24	1" A 3/4"	\$8.25

Unidad: 1 pieza. Master: a granel

## Conector "T" con espiga y rosca

Características:  
 • Material: Polipropileno  
 • Dureza: 72 a 74 Shore  
 • Temperatura de fusión:  
 160-170 C



Código	Número	Medida	Cuerda	Precio
14CONEX-212SM	C-56	1/2" - 13mm	Hembra (interior)	\$8.83
14CONEX-213SM	C-57	1/2" - 13mm	Macho (exterior)	\$8.87

Unidad: 1 pieza. Master: a granel

## Conector "T" con espiga

Características:  
 • Material: Polipropileno  
 • Dureza: 72 a 74 Shore  
 • Temperatura de fusión:  
 160-170 C

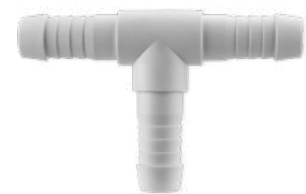

Código	Número	Medida	Precio
14CONEX-208SM	C-41	3/8" - 10mm	\$5.31
14CONEX-209SM	C-42	1/2" - 13mm	\$5.49
14CONEX-210SM	C-43	3/4" - 19mm	\$9.23
14CONEX-211SM	C-44	1" - 25mm	\$12.76

Unidad: 1 pieza. Master: a granel

## Conexion "Y" con espiga

Características:  
 • Material: Polipropileno  
 • Dureza: 72 a 74 Shore  
 • Temperatura de fusión:  
 160-170 C



Código	Número	Medida	Precio
14CONEX-214SM	C-60	3/8" - 10mm	\$7.66
14CONEX-215SM	C-61	1/2" - 13mm	\$8.83
14CONEX-216SM	C-62	3/4" - 19mm	\$11.97
14CONEX-217SM	C-63	1" - 25mm	\$13.98

Unidad: 1 pieza. Master: a granel

## Niples de acero inoxidable SS 316

Características:  
 • Tipo barril.



CUERDA

Código	Medidas pulg. Diám. x long.	Cuerda	Precio
14NIPLES078CH	1/2 x 4	NPT	\$87.00
14NIPLES079CH	3/4 x 4	NPT	\$110.20
14NIPLES080CH	1 x 4	NPT	\$153.12
14NIPLES081CH	1.1/2 x 4	NPT	\$240.12
14NIPLES082CH	2 x 4	NPT	\$383.96

Unidad: 1 pieza. Master: 1 pieza.

## Niples electrolgalvanizados



CUERDA

Código	Medidas pulg. Diám. x long.	Cuerda	Precio
14NIPLES016CH	1/2 x 1	NPT	\$2.32
14NIPLES017CH	1/2 x 2	NPT	\$4.18
14NIPLES018CH	1/2 x 3	NPT	\$5.57
14NIPLES019CH	1/2 x 4	NPT	\$7.42
14NIPLES020CH	1/2 x 5	NPT	\$11.60
14NIPLES021CH	1/2 x 6	NPT	\$10.56
14NIPLES022CH	1/2 x 8	NPT	\$14.85
14NIPLES023CH	1/2 x 10	NPT	\$23.32
14NIPLES024CH	1/2 x 12	NPT	\$21.34
14NIPLES025CH	1/2 x 15	NPT	\$37.12
14NIPLES026CH	1/2 x 19	NPT	\$37.12
14NIPLES028CH	1/2 x 27	NPT	\$53.36
14NIPLES029CH	1/2 x 30	NPT	\$59.16
14NIPLES030CH	1/2 x 35	NPT	\$68.44
14NIPLES031CH	1/2 x 40	NPT	\$75.40
14NIPLES039CH	3/4 x 12	NPT	\$27.72
14NIPLES040CH	1 x 1.3/16	NPT	\$5.80
14NIPLES043CH	1 x 4	CC	\$12.64
14NIPLES047CH	1 x 12	NPT	\$40.60
14NIPLES062CH	1.1/2 x 10	NPT	\$52.20

Unidad: 1 pieza. Master: 1 pieza.

## Niples electrolgalvanizados cédula 40



CUERDA

Código	Medidas pulg. Diám. x long.	Cuerda	Precio
14NIPLES102GM	1/8 x 4	NPT	\$22.39
14NIPLES103GM	1/4 x 1	CC	\$5.34
14NIPLES105GM	1/4 x 3	NPT	\$8.12
14NIPLES107GM	1/4 x 5	NPT	\$14.96
14NIPLES108GM	1/4 x 6	NPT	\$17.05
14NIPLES110GM	3/8 x 1	CC	\$6.38
14NIPLES112GM	3/8 x 3	NPT	\$11.25
14NIPLES113GM	3/8 x 4	NPT	\$13.92
14NIPLES114GM	3/8 x 6	NPT	\$19.26
14NIPLES115GM	3/8 x 8	NPT	\$26.68
14NIPLES118GM	1/2 x 3	NPT	\$8.58
14NIPLES119GM	1/2 x 4	NPT	\$12.76
14NIPLES120GM	1/2 x 5	NPT	\$12.76
14NIPLES124GM	1/2 x 12	NPT	\$30.97
14NIPLES132GM	3/4 x 1	CC	\$6.38
14NIPLES144GM	1 x 6	NPT	\$27.72
14NIPLES145GM	1 x 8	NPT	\$45.24
14NIPLES146GM	1 x 10	NPT	\$46.40
14NIPLES149GM	1.1/4 x 2	NPT	\$13.92
14NIPLES156GM	1.1/2 x 1.1/2	CC	\$14.96
14NIPLES157GM	1.1/2 x 2	NPT	\$18.10
14NIPLES160GM	1.1/2 x 6	NPT	\$56.84
14NIPLES162GM	1.1/2 x 10	NPT	\$70.76

Unidad: 1 pieza. Master: 1 pieza.

## Manguera para tubería subterránea con protección UV KITEC

**Características:**

- Material: PEX-AL-PEX (polietileno, aluminio, HDPE reticulado) cumple con las normas IAPMO IGC-309-2014 y ASTM F 876-93
- Capa interior de polietileno reticulado de alta densidad higiénico, no tóxico y suave; capa de aluminio impermeable como pared intermedia, cubierta con una capa de polietileno negro con protección contra rayos UV.

- Ideal para tuberías de agua potable, aire comprimido, distribución de gas y otras aplicaciones en tuberías. Liviana, resistente, flexible y soporta la corrosión.

Temperatura °C	Presión Kg/cm <sup>2</sup>
23	12
80	8
95	5

Código	Número	Longitud	Diámetro	Precio
14MANGUE058CH	1216 PEX-AL-PEX	100 m	1/2"	\$7,193.16

Unidad: 1 pieza. Master: 1 pieza



## Regadera eléctrica de tres temperaturas

**Características:**

- Cuerpo termo-plástico con aislante térmico y eléctrico.
- Potencia: 127 volt. 3850 watts.
- Frecuencia nominal de 60Hz.
- Temperatura regulable, contiene un dispositivo de seguridad que no permite el cambio de temperatura
- Ahorradora, mínimo consumo de energía
- Fácil de instalar y de limpiar
- Flujo uniforme de agua
- Conexión roscada 1/2"
- Color blanco

- Medidas: (A) 155 mm x (B) 90 mm x (C) 100 mm
- Incluye una manguera y ducha manual

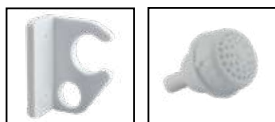

Resistencia para regadera



**Sintex** Você na boa em qualquer língua  
**REPRESENTANTE EXCLUSIVO**  
 Te ofrecemos importar estos productos directo de fábrica  
 más información en gimbel@gimbelmexicana.com



Código	Número	Peso	Precio
15REGADE051SI	DP155	410 g	\$457.04

Unidad: 1 pieza. Master: 12 piezas.

Código	Precio
15REGADE052SI	\$140.36

Unidad: 1 pieza. Master: 1 pieza.

## Regadera nudo olímpica

**Características:**

- Material: regadera y nudo de bronce
- Chapetón: lámina de hierro calibre 22.
- Brazo: tubo de conexión de 1/2"- 14 NPT pared gruesa de hierro.
- Terminado: Cromado.



Código	Número	Diámetro (mm)	Precio
15REGADE048SM	RN23	92	\$553.96

Unidad: 1 pieza. Master: 1 pieza.

## Regadera nudo cebolla bronce

**Características:**

- Material: regadera y nudo de bronce
- Chapetón: lámina de hierro calibre 22.
- Brazo: tubo de conexión de 1/2"- 14 NPT pared gruesa de hierro.
- Terminado: Cromado.



Código	Número	Diámetro (mm)	Precio
15REGADE047SM	RN22	75	\$553.96

Unidad: 1 pieza. Master: 1 pieza.

## Regadera nudo hexagonal

**Características:**

- Material: regadera y nudo de bronce
- Chapetón: lámina de hierro calibre 22.
- Brazo: tubo de conexión de 1/2"- 14 NPT pared gruesa de hierro.
- Terminado: Cromado.



Código	Número	Diámetro (mm)	Precio
15REGADE050SM	RN25	92	\$564.11

Unidad: 1 pieza. Master: 1 pieza.



### Regadera fija 4 X 1/2"

- Características:
- Material: Bronce.
  - Terminado: Cromado.
  - Salida para toma de agua de 1/2".



Código	Diámetro (mm)	Precio
15REGADE045SM	91	\$334.08

Unidad: 1 pieza. Master: 1 pieza.

### Regadera fija 6 X 1/2"

- Características:
- Material: Bronce.
  - Terminado: Cromado.
  - Salida para toma de agua de 1/2".



Código	Diámetro (mm)	Precio
15REGADE046SM	136	\$703.54

Unidad: 1 pieza. Master: 1 pieza.

### Brazo para regadera corto

- Características:
- Material: acero inoxidable con terminado cromado
  - Conexión 1/2" NPT



Código	Número	Longitud A	Precio
14REGADE038SM	E-51	10 cm	\$31.32

Unidad: 1 pieza. Master: 3 piezas

### Brazo para regadera curvo

- Características:
- Material: acero inoxidable con terminado cromado
  - Conexión 1/2" NPT
  - Incluye chapetón de 5.4 cm

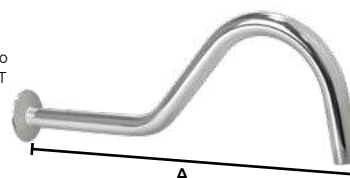

Código	Número	Longitud A	Precio
14REGADE039SM	E-52	36 cm	\$78.88

Unidad: 1 pieza. Master: 3 piezas

### Brazo para regadera largo

- Características:
- Material: acero inoxidable con terminado cromado
  - Conexión 1/2" NPT
  - Incluye chapetón de 5.4 cm

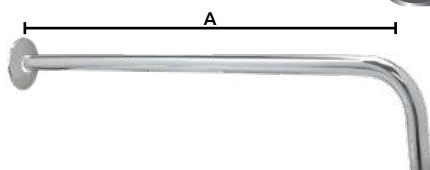

Código	Número	Longitud A	Precio
14REGADE040SM	E-53	40 cm	\$84.68
14REGADE041SM	E-54	50cm	\$91.64

Unidad: 1 pieza. Master: 3 piezas

### Chapetón para regadera

- Características:
- Material: acero cromado
  - Se adapta a modelos E-51, E-52, E-53 y E-54



Código	Número	Diámetro A	Diámetro B	Precio
14REGADE042SM	E-59	6.1 cm	2 cm	\$11.79

Unidad: 1 pieza. Master: 3 piezas

### Empaque plano

- Características:
- Material: PVC flexible
  - Para regadera



Código	Número	Diámetro	Precio
14EMPAQU025SM	B-42	1/2	\$42.92
14EMPAQU026SM	B-43	3/4	\$45.99

Unidad: 100 piezas. Master: 3 cientos

### Empaque cónico

- Características:
- Material: PVC flexible
  - Para regadera



Código	Número	Diámetro	Precio
14EMPAQU027SM	B-52	1/2	\$42.92
14EMPAQU028SM	B-53	3/4	\$46.40

Unidad: 100 piezas. Master: 3 cientos

### Planilla de juego de empaques



Código	Número	Aplicación	Precio
14EMPAQU023SM	COD 135	surtidos	\$191.40

Unidad: 1 planilla con 30 juegos. Master: 3 planillas



PARA VÁSTAGO DE REGADERA



Código	Número	Aplicación	Precio
14EMPAQU030SM	KE5	para regadera	\$334.08

Unidad: 1 planilla con 30 juegos. Master: 3 planillas

### Rejilla universal para coladera

- Características:
- Terminado: Pulido y abrigantado.
  - Diámetro: 4.76" (121 mm)
  - Se utiliza en baños domésticos, públicos, patios.
  - Incluye 3 orificios para fijar.



Código	Material	Acabado	Grosor	Precio
14TAPAS-058SM	Lámina	Galvanizada	1 mm	\$22.59
* 14REJILL003SM			2 mm	\$52.20
14REJILL013SM	Aluminio	Latonado	5 mm	\$80.91
14REJILL015SM			5mm	\$47.56
14REJILL010SM	Bronce	Cromado		\$234.55

Unidad: 1 pieza. Master: 1 pieza.

\*Incluye tornillos

### Rejilla universal para coladera

- Características:
- Terminado: Pulido y abrigantado.
  - Arillo interno.
  - Se utiliza en baños domésticos, públicos, patios.



Código	Número	Material	Acabado	Diámetro	Grosor	Precio
14REJILL011SM	RCP29	Bronce	Cromado	4" 104mm		\$255.84

Unidad: 1 pieza. Master: 1 pieza.

### Rejilla universal de 1/2 vuelta

- Características:
- Terminado: Pulido y abrigantado.
  - Se utiliza en baños domésticos, públicos, patios.



Código	Número	Material	Acabado	Diámetro	Grosor	Precio
14REJILL014SM	RMVA37	Aluminio	Latonado	4.5" 115mm		\$38.28

Unidad: 1 pieza. Master: 1 pieza.

### Coladera universal

- Características:
- Material: Rejilla de ABS cromada.
  - Incluye trampa de agua para evitar el paso de insectos y malos olores.
  - Instalación de la rejilla atornillada.

Código	Número	Diámetro pulg.	mm	Precio
14COLADE001SM	053 A	5"	125	\$38.28

Unidad: 1 pieza. Master: 1 pieza.

### Resumidero

- Características:
- Material: Hierro fundido
  - Resumidero con adaptación para tubo de PVC



Código	Entrada (cm)	A x A (cm)		Precio
15RESUMI003SM	6.5	10	10	\$60.55
15RESUMI004SM	8.5	13.7	13.7	\$97.50
15RESUMI005SM	10	17.5	17.5	\$142.33
15RESUMI005SN	15.5	24.5	24.5	\$299.74
15RESUMI006SM	15.5	28	28	\$354.26

Unidad: 1 pieza. Master: 1 pieza.

### Rejillas para coladera

- Características:
- Material: lámina Cal. 22 pulida y cromada
  - Rejilla giratoria de plástico PVC Alta densidad.
  - Incluye 3 orificios para fijar.



Cierre para evitar malos olores



Código	Diámetro	Precio
14REJILL004SM	120mm	\$77.72

Unidad: 1 pieza. Master: 1 pieza.

### Rejilla plana ciega

- Características:
- Material: Lámina calibre 16.
  - Terminado: Pulido y un baño en cromo
  - Incluye 3 orificios para fijar.
  - Se utiliza en baños domésticos, públicos, patios.



Código	Número	Diámetro		Precio
		pulg.	mm	
14REJILL012SM	RTC30	4.76"	121	\$52.26

Unidad: 1 pza. Master: 1 pieza.

### Tapa para coladera

- Características:
- Material: plástico color blanco



Código	Número	Diámetro		Precio
		pulg.	mm	
14COLADE002SM	B-101	5.11"	130	\$10.67

Unidad: 1 pza. Master: 1 pieza.

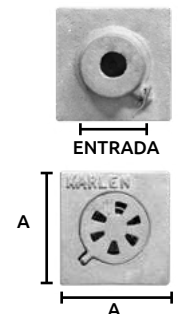

### Llave mezcladora para lavabo



- Características:
- Cuerpo de plástico ABS de 4"
  - **Interior de cerámica**
  - Terminado cromado
  - Control preciso del flujo y la temperatura del agua.
  - Fácil instalación y mantenimiento.



Incluye roscas para instalación



TUBO ROSCADO DE PLÁSTICO



Código	Número	Medidas(mm)				Precio
		(A)	(B)	(C)	(D)	
14LLAVES037CH	GM-F4301	102	80	50	74	\$174.00

Unidad: 1 Juego (20 piezas). Master: 20 Juegos (1 juego con 20 piezas c/u).

### Llave mezcladora para lavabo



- Características:
- Cuerpo de plástico ABS de 4"
  - **Interior de cerámica**
  - Boquilla y cuello de acero inoxidable
  - Terminado cromado
  - Control preciso del flujo y la temperatura del agua.
  - Fácil instalación y mantenimiento.



Incluye roscas para instalación



TUBO ROSCADO DE PLÁSTICO



Código	Número	Medida(mm)				Precio
		(A)	(B)	(C)	(D)	
14LLAVES039CH	GM-F4308	102	112	52	90	\$149.64

Unidad: 1 Juego 18 piezas. Master: 20 Piezas (1 juego con 18 piezas c/u).

### Llave mezcladora para lavabo



- Características:
- Cuerpo de latón de 4"
  - **Interior de cerámica**
  - Mango de zinc
  - Boquilla y cuello de acero inoxidable
  - Terminado cromado
  - Control preciso del flujo y la temperatura del agua.
  - Fácil instalación y mantenimiento.



Incluye roscas para instalación



TUBO ROSCADO DE LATÓN



Código	Número	Medida(mm)				Precio
		(A)	(B)	(C)	(D)	
14LLAVES034CH	GM-F4051	102	105	40	73	\$363.08

Unidad: 1 Juego (18 piezas). Master: 20 Juegos (1 juego con 18 piezas c/u).

### Llave mezcladora para lavabo



- Características:
- Grifo de plástico ABS de 4"
  - **Interior de cerámica**
  - Terminado cromado
  - Control preciso del flujo y la temperatura del agua.
  - Fácil instalación y mantenimiento.



Incluye roscas para instalación

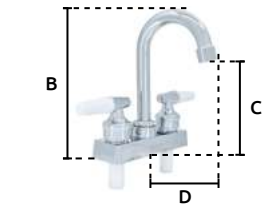

TUBO ROSCADO DE PLÁSTICO



Código	Número	Medida(mm)				Precio
		(A)	(B)	(C)	(D)	
14LLAVES038CH	GM-F4307	102	185	120	83	\$191.40

Unidad: 1 Juego (18 piezas). Master: 20 Juegos (1 juego con 18 piezas c/u).

### Llave mezcladora para lavabo



- Características:
- Cuerpo de acero
  - Cartucho de plástico
  - **Interior de cerámica**
  - Terminado cromado
  - Control preciso del flujo y la temperatura del agua.
  - Fácil instalación y mantenimiento.

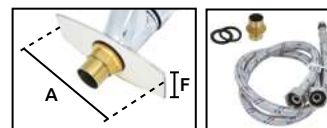

Incluye empaques y mangueras



TUBO ROSCADO DE LATÓN



Código	Número	Medida(mm)						Precio	
		(A)	(B)	(C)	(D)	(E)	(F)		
14LLAVES035CH	GM-F0004	160	65	40	85	110	60	80	\$714.56

Unidad: 1 Juego (7 piezas). Master: 10 Piezas (1 Juego con 7 piezas c/u).





## Cespól para lavabo

**Características:**

- Material: tubería de polipropileno
- Longitud (L): 58 cm de largo
- Ideal para uso con agua caliente y fría
- Se instala sin herramientas adicionales



Código	Número	D1	D2	Precio
14CESPOL001SM	COD 004			\$68.90

Unidad: 1 pieza. Master: 1 pieza.

**Características:**

- Material: tubería de polipropileno
- Tubería alargable y flexible de 26 a 58 cm
- Longitud (L): 17.5 cm
- Diámetro de entrada D: 53 mm



Código	Número	D1	D2	Precio
14CESPOL004SM	COD 013	3 mm	3.5mm	\$68.90

Unidad: 1 pieza. Master: 1 pieza.

**Características:**

- Material: tubería de polipropileno
- Para Lavabo de 1 1/4,
- Trampa tipo bote con salida flexible de 17.5 a 38 cm
- Longitud (L): 29.5 cm
- Diámetro de entrada D: 53 mm



Código	Número	D1	D2	Precio
14CESPOL005SM	COD 014B	3 mm	3.5mm	\$91.87

Unidad: 1 pieza. Master: 1 pieza.

## Contra para lavabo

**Características:**

- Material: Bronce.
- Terminado: Pulido y un baño en cromo.
- Longitud (L): 58 cm de largo
- Contra y tuerca de bronce.
- Casquillo de hierro cédula 20 cromado.

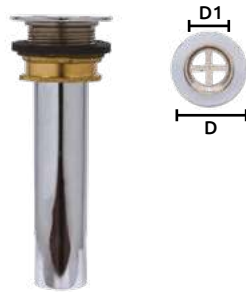

Código	Número	D1	D2	Precio
14REJILLO17SM	CL44			\$397.47

Unidad: 1 pieza. Master: 1 pieza.

## Manguera para lavabo de aluminio

**Características:**

- Material: capa interior de EPDM.
- Inserto de plástico.
- Trenzado de aluminio.
- Conexión de acero inoxidable 1/2 x 1/2.



Código	Número	Longitud	Precio
14MANGUE044SM	FWC55	55cm	\$34.45
14MANGUE055SM	S/N	40cm	\$32.19

Unidad: 1 pieza. Master: 10 piezas.

## Tapón para lavabo

**Características:**

- Material: plástico blanco

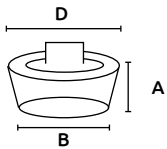

Código	Número	Diámetro (D)	A	B	Precio
14TAPON-001SM	B-405	1 1/4"	3/4"	1"	\$6.10

Unidad: 1 pieza. Master: 100 piezas.

## Soporte para lavabo universal

**Características:**

- Material: aluminio
- Entrada de 1 x 3/8
- Peso: 200g



Código	A	L	Precio
14SOPORT031SM	155 mm	160mm	\$83.11

Unidad: 1 juego con 3 piezas. Master

## Soporte para lavabo

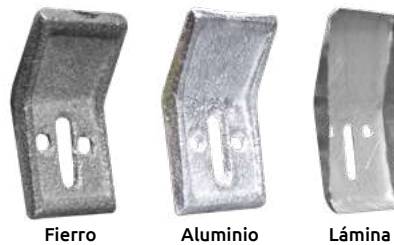

Código	A	L	Peso	Material	Unidad	Precio
14SOPORT029SM	70mm	50mm	40 gr	Fierro	1 pieza	\$29.00
14SOPORT030SM	70mm	50mm	20 gr	Aluminio	1 pieza	\$29.00
14SOPORT004SM	46mm	77mm	25 gr	Lámina galv.	20 piezas	\$99.76

Master: 20 piezas.



Llave mezcladora para fregadero



- Características:
- Cuerpo de plástico ABS de 8"
  - **Interior de cerámica**
  - Boquilla y cuello de acero inoxidable
  - Terminado cromado
  - Control preciso del flujo y la temperatura del agua.
  - Fácil instalación y mantenimiento.



Código	Número	Medida(mm)				Precio
		(A)	(B)	(C)	(D)	
14LLAVES036CH	GM-F8305	203	230	160	220	\$196.04

Unidad: 1 Juego (20 piezas). Master: 20 Juegos (1 juego con 20 piezas).

Llave mezcladora para fregadero



- Características:
- Cuerpo de latón de 8"
  - **Interior de cerámica**
  - Mango de zinc
  - Boquilla y cuello de acero inoxidable
  - Terminado cromado
  - Control preciso del flujo y la temperatura del agua.
  - Fácil instalación y mantenimiento.



Código	Número	Medida(mm)				Precio
		(A)	(B)	(C)	(D)	
14LLAVES032CH	GM-F8013	203	230	160	220	\$479.08

Unidad: 1 Juego (18 piezas). Master: 20 Juegos (1 juego con 18 piezas c/u).

Llave mezcladora para fregadero

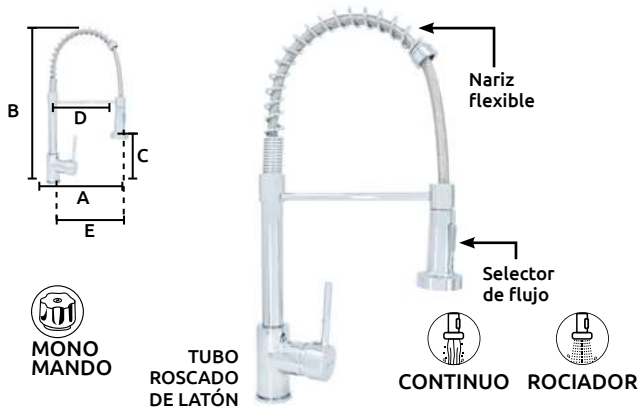

- Características:
- Cuerpo de acero
  - **Interior de cerámica**
  - Mango de zinc
  - Boquilla de acero inoxidable
  - Terminado cromado
  - Control preciso del flujo y la temperatura del agua.
  - Fácil instalación y mantenimiento.



Incluye empaques y mangueras

Código	Número	Medida(mm)					Precio
		(A)	(B)	(C)	(D)	(E)	
14LLAVES033CH	GM-F1048	210	490	165	180	215	\$1,617.04

Unidad: 1 Juego (6 piezas). Master: 5 Juegos (1 Juego con 6 piezas c/u).

Kit de reparación para llave mezcladora de tarja



- Características:
- Juego con 2 Oring y 1 candado



Código	Número	Aplicación	Precio
14EMPAQU029SM	KE1	para tarja	\$334.08

Unidad: 1 planilla con 30 juegos. Master: 3 planillas

Adaptador de hule para fregadero y lavabo



- Características:
- Material: hule



Código	Número	Modelo	Medidas (DxA)	Precio
14ADAPTA029SM	COD 046	#2	3" x 25 mm	\$4.99
14ADAPTA030SM	COD 046	#3	2" x 35 mm	\$4.99

Unidad: 1 pieza. Master: 1 pieza.

## Cespól para fregadero doble

Características:

- Material: tubería, contra-canasta y rejilla de polipropileno
- Canasta y rejilla doble
- Tubería de 4cm alargable y flexible de 25 a 61 cm



Código	Número	Diámetro (D)	Precio
14CESPOL006SM	COD 015 A	58 mm	\$224.58

Unidad: 1 pieza. Master: 1 pieza.

## Cespól para fregadero

Características:

- Material: tubería de polipropileno
- Tubería alargable y flexible de 26 a 56.5 cm
- Tubo ceja de 10cm

### CANASTA Y REJILLA METÁLICA

Código	Número	Diámetro (D)	Precio
14CESPOL002SM	COD 004	58 mm	\$94.42

Unidad: 1 pieza. Master: 1 pieza.

### CANASTA Y REJILLA DE POLIPROPILENO

Código	Número	Diámetro (D)	Precio
14CESPOL003SM	COD 004	58 mm	\$135.26

Unidad: 1 juego de 6 piezas. Master: 3 juegos.



## Contra para fregadero

Características:

- Material: bronce
- Terminado: pulido y un baño en cromo
- Contra y tuerca de bronce.
- Casquillo de hierro cédula 20 cromado.



Código	Número	Diámetro (D)	Precio
14REJILLO16SM	CF43	69 mm	\$376.48

Unidad: 1 pieza. Master: 1 pieza.

## Contra para fregadero

Características:

- Material: Polipropileno.
- Empaque de PVC para contra de fregadero.
- Tuerca de polipropileno para contra de fregadero.



Código	Número	Diámetro (D)	Precio
14CONTRA002SM	1010	68 mm	\$14.88

Unidad: 1 pieza. Master: 150 piezas.

## Cespól múltiple para fregadero y lavabo

Características:

- Material: polipropileno
- Salida 1/4
- Salida de lavabo 1/4
- Fregadero de 1 1/2



Código	Número	Diámetro (D)	Precio
14CESPOL007SM	B-1016		\$31.44

Unidad: 1 pieza. Master: 1 pieza.

## Cespól múltiple para fregadero y lavabo

Características:

- Material: polipropileno
- Tipo Acordeón
- Salida de lavabo 1 1/2 - 1 1/2



Código	Número	Diámetro (D)	Precio
14CESPOL008SM	B-1026		\$40.25

## Tapa cubretaladro para tarjas

Características:

- Material: lámina
- Terminado: Pulido y abrigantado.
- Se utiliza en fregaderos, tarjas, lavabos
- Evita salida de insectos del lavabo o fregadero

Código	Número	A	B	Precio
14CUBTAL001SM	CT03	4.5	4	\$11.32

Unidad: 1 pieza. Master: 100 piezas.



### Kit de reparación para W.C.

- Características:
- Material: polipropileno
  - Puede instalarse en la mayoría de los sanitarios de 2 ó 3 tornillos.
  - Cero fugas



- Incluye
- Válvula de Admisión
- Válvula de Escape
- Flotador
- Palaca de plástico
- Tornillos de plástico (2 piezas)
- Empaques (2 piezas)



Código	Precio
14HERRAJ001SM	\$125.05

Unidad: 1 juego 15 piezas Master:

### Empaque para unión de taza y tanque

- Características:
- Material: hule



Código	Modelo	Medida	Precio
14CONICA001SM		55 x 80mm	\$8.93
14EMPAQU031SM	A-62	73 x 100mm	\$17.69

Unidad: 1 pieza. Master: 1 pieza

### Sapo universal para W.C.

- Características:
- Material: 100% vinil
  - Cero fugas
  - Resistente a cloro y químicos
  - No se necesita herramienta para su instalación



BOLSA

Código	Color	Precio
14SAPOWC001SM	rojo	\$24.24
14SAPOWC002SM	amarillo	\$24.24

Unidad: 1 pieza. Master: 1 pieza

### Manija para tanque

- Características:
- Material: polipropileno cromado
  - Varilla tropicalizada



Código	Longitud total	Varilla	Precio
14MANIJA005SM	26cm	20cm	\$38.28

Unidad: 1 pieza. Master: 1 pieza

### Flotador para W.C.

- Características:
- Material: plástico
  - Rosca de 1/4
  - No incluye varilla



Código	Modelo	Longitud A	Diámetro B	Precio
14FLOTAD006SM	A-21	10 cm	8.1 cm	\$6.87

Unidad: 1 pieza. Master: 1 pieza

### Brida flexible para W.C.



- Características:
- Material: polipropileno
  - Sello hermético sin reducción de flujo a la descarga, evita el retorno de gases, malos olores y filtraciones
  - Se adapta a tuberías de PVC ovaladas, inclinadas o con desfaseamiento entre el sanitario y la pared hasta de 2.5 cm
  - Incluye tornillos para fijar
  - No requiere cuello de cera



Código	Diámetro ext.	Diámetro int.	Precio
14BRIDAS088SM	18 cm	6.5cm	\$89.32

Unidad: 1 pieza. Master: 1 pieza

### Junta de cera para W.C.



CON GUÍA



SIN GUÍA

- Características:
- Ideal para fijar el WC al drenaje

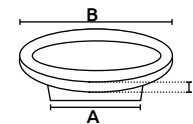

Código	Junta	Junta	Diámetro			Precio
			A	B	C	
14JUNTAS093SM	B-23	con guía	65mm	143mm	23mm	\$26.68
14JUNTAS094SM	B-25	con guía	65mm	135mm	18mm	\$32.48
14JUNTAC001SM		con guía	70 mm	140mm	23mm	\$40.83
14JUNTAC002SM		sin guía	85mm	140mm	20mm	\$38.28
14JUNTAS092SM	B-22	sin guía	90mm	145mm	15mm	\$23.20

Unidad: 1 pieza. Master: 1 pieza

### Pija W.C. sin cabeza

- Características:
- Acabado galvanizado
  - Cuerda de pija para madera
  - Cuerda de tornillo UNC
  - No incluye tuerca ni placa



OFERTA  
POR VOLUMEN

Código	Cuerda	Longitud	Precio
14TORNIL261SB	6.4mm 1/4-20"	63mm 2.1/2"	\$132.24
14TORNIL262SB	6.4mm 1/4-20"	76mm 3"	\$242.44
14TORNIL264SB	6.4mm 5/16-18	76mm 3"	\$236.64

Unidad: Bolsa 100 piezas. Master: 50 bolsas.

### Tornillo de acoplar para W.C.

- Características:
- Material: pija de hierro tropicalizado
  - Cabeza de plástico



Código	(a) pulg mm	(b) pulg mm	(c) pulg mm	(d) pulg mm	Precio
14TORNIL779SM	2.5 63	1 25	12/5 35	1/4 6.3	\$17.75

Unidad: 1 par Master: 100 Piezas.

### Manguera para W.C.

- Características:
- Trenzado de aluminio.
  - Capa interior material plástico EPDM.
  - Conexión de acero inoxidable 1/2"x7/8".



Código	Longitud (mm)	Precio
14MANGUE054SM	40 cm	\$36.08

Unidad: 1 pieza. Master: 1 pieza.

### Brida para cortinero ajustable

- Características:
- Material: zamac y plástico antiderrapante
  - Ideal para baños domésticos



Código	Número	Diámetro	Precio
14BRIDAS084SM	H290	1" (25mm)	\$40.54

Unidad: 1 juego (3 piezas) Master: 100 juegos.

### Cintas antiderrapantes

- Características:
- Cinta antiderrapante con adhesivo.



Código	Diámetro	Color	Precio
14CINTAS104PB		Verde	\$66.12
14CINTAS106PB	58 mm	Amarillo fluorescente	\$71.92
14CINTAS107PB		Transparente	\$90.48

Unidad: 12 piezas. Master: 25 blíster.

### Tornillo de acoplar para W.C.

- Características:
- Material: pija de hierro tropicalizado
  - Cabeza de tuerca tropicalizada



Código	(a) pulg mm	(b) pulg mm	(c) pulg mm	(d) pulg mm	Precio
14TORNIL675SM	2.5 63	1 25	12/5 35	1/4 6.3	\$5.03

Unidad: 1 pieza Master: 100 Piezas.

### Tornillo de acoplar para W.C.



Código	(a) pulg mm	(b) pulg mm	(c) pulg mm	(d) pulg mm	Precio
14TORNIL674SM	2.5 66	2.4 62	0.27 7	0.66 17	\$5.03
14TORNIL791SM	2.7 69	2.4 62	0.27 7	0.90 23	\$9.62

Unidad: 1 pieza Master: 100 Piezas.

### Porta rollo de plástico

- Características:
- Cuerpo fabricado en plástico resistente
  - Para papel higiénico
  - Con 2 puntas para sostén (1 retráctil)



OFERTA  
POR VOLUMEN

Código	Longitud (mm)	Precio
15PORTAP002SM	149	\$14.21

Unidad: 1 pieza. Master: 1 pieza.

### Gancho para cortina de baño

- Características:
- Material: metal
  - Figura tipo pera
  - Terminado galvanizado



OFERTA  
ESPECIAL

Código	A	B	C	Precio
14GANCHO224SM	62 mm	33mm	2mm	\$226.20

Unidad: 100 piezas. Mater: 1 bolsa

### Bomba destapacaños

- Características:
- Bomba de hule para bombeo
  - Mango de madera de 340mm
  - Para uso doméstico



OFERTA  
POR VOLUMEN

Código	Número	Diámetro	Color	Precio
* 14BOMBA-005SM	450	100 mm	Colores surtidos	\$25.52
14BOMBA-008SM	650	160 mm	Negro	\$39.15

Unidad: 1 pieza. Master: 1 pieza.

\*Los colores son surtidos y pueden variar



## Tapa para tinaco

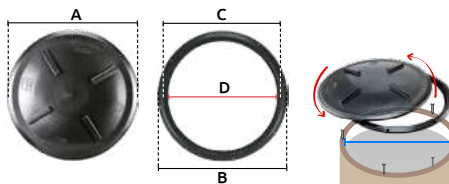

Se recomienda corroborar el diámetro (línea azul) para descartar que su tinaco sea de un lote especial

Características:

- Material: Polietileno color negro
- Tapa de vuelta completa con cierre hermético que evita la entrada de contaminantes al agua con 4 manijas
- Anillo incluido
- Resistente a agentes químicos, flexión y durabilidad frente a las condiciones del exterior
- Se recomienda mantener alejado de altas temperaturas (no más de 85°C)
- De fácil instalación, ligera; se adapta a la mayoría de tinacos de uso doméstico
- Universal para tinacos nacionales



Código	Tapa			Aro de sujeción			Peso	Precio
	A	B	C	D				
14TAPATI001SM	55cm	52cm	46cm	43cm			1.116kg	\$136.88

Unidad: 1 Juego Master: 1 Juego

## Multiconector con llave para tinaco

Características:

- Material: polipropileno.



CUERDA

Código	Número	Precio
14LLAVES496SM	COD 113	\$86.77

Unidad: 1 pieza. Master: a granel

## Tapón ciego para tinaco

Características:

- Material: polipropileno



CUERDA

Código	Número	Medida	Precio
14TAPON-003SM	C-086	1 1/2"	\$14.04

Unidad: 1 pieza. Master: a granel

## Brida para tinaco

Características:

- Material: polipropileno
- Cuerda 1 1/2 NPT
- Para uso en tinacos y cisternas



Código	Número	Conexión	Precio
14BRIDAS089SM	COD 115	1 1/2"	\$38.28

Unidad: 1 pieza. Master: a granel

## Flotador para Tinaco

Características:

- Material: polietileno
- Rosca de 1/4"
- No incluye varilla

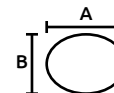

Código	Modelo	Número	Longitud A	Diámetro B	Precio
14FLOTAD007SM	A-23	#6	16 cm	11.1 cm	\$21.20

Unidad: 1 pieza. Master: 3 piezas

## Flotador

Características:

- Material: polietileno
- Varilla tropicalizada
- Válvula de 1/2" de polietileno



Código	Modelo	Aplicación	Precio
14FLOTAD009SM	VA-212	Para tinaco	\$80.04

Unidad: 1 pieza. Master: 1 pieza

## Flotador

Características:

- Material: poliuretano
- Varilla tropicalizada
- Rosca de 1/4"
- Para tinacos o depósitos de agua



Código	Modelo	Número	Diámetro	Varilla	Precio
14FLOTAD002SM	A-02	#5	12.5 cm	Tropicalizada	\$37.12
14FLOTAD003SM	A-03	#6	14.5 cm	Tropicalizada	\$46.40
14FLOTAD004SM	A-04	#8	20.0 cm	Tropicalizada	\$127.60
14FLOTAD005SM	A-13	#6	14.5 cm	Cobre	\$82.13

Unidad: 1 pieza. Master: 1 pieza

## Válvula flotador para tanque alto

Características:

- Cuerpo de latón sólido
- Cuerda NPT Hembra
- Brazo ranurado permite ajuste sencillo.
- El pivote armado previene rompimiento en caso de congelación -10°C a 90°C.

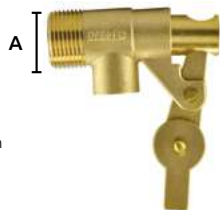

CUERDA

Código	Número	Conexión (A)	Precio
14VALVUL115CH	HS-SV5012	1/2"	\$96.28
14VALVUL116CH		3/4"	\$205.32

Unidad: 1 pieza. Unidad: 1 pieza

## Válvula flotador para tanque alto

Características:

- Cuerpo de polipropileno
- Cuerda NPT Hembra
- Brazo ranurado permite ajuste sencillo.



CUERDA

Código	Número	Conexión (A)	Precio
14FLOTAD008SM	C-09	1/2"	\$38.28

Unidad: 1 pieza. Master: a granel

## Destapacaños manual de acero

**Características:**

- Guía de acero de alta calidad resistente al óxido con una barra de tipo sacacorchos y un asidero de plástico.
- Tipo: COBRA
- Para destapar las cañerías de retretes.

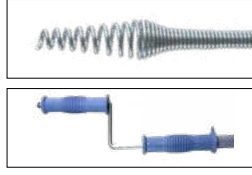

Código	Diámetro		Longitud		Precio
	pulg.	mm	Ft	m	
14DESTAP087CH	25/64	9	6.5	2	\$107.88

Unidad: 1 pieza. Master: 5 piezas.

## Destapacaños manual de varilla



**Características:**

- Varilla de acero flexible
- Para tuberías de 3"
- Tirabuzón barra redonda de Ø3"
- 10 Varillas de 1m (3ft) cada una
- Para destapar la cañería de lavabos, fregaderos, vertederos, duchas y bañeras.



Código	Tipo	Diámetro		Precio
		pulg.	mm	
14DESTAP010SM	Templada	1/4	6.35	\$2,003.32
14DESTAP011SM	Acerada	5/16	7.9	\$1,751.60

Unidad: 1 juego. Master: 1 juego.

Producto armado



Tirabuzón "Cola de cochino"



## Espiral para equipo de desasolve "Cola de cochino"

**Características:**

- Tirabuzón templado para destapar caños
- Material: acero
- Color: negro

Código	Grosor de varilla	Circunferencia del espiral	Longitud (L) (mm)	Precio
14DESTAP109SM	5/16"	1"	175	\$161.24
14DESTAP110SM		2"	145	\$161.18
14DESTAP111SM		3"	125	\$161.24

Unidad: 1 pieza. Master: 1 pieza

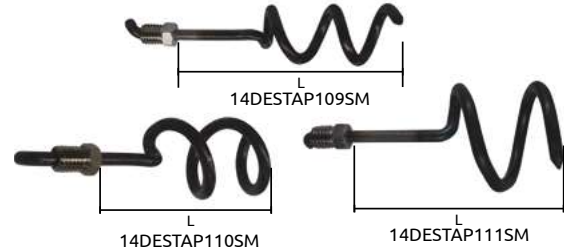

## Punta de flecha para equipo de desasolve

**Características:**

- Punta de ataque templada para destapar caños
- Material: acero
- Recubrimiento galvanizado para evitar que se oxide



Código	Punta de flecha	Diámetro de varilla	Medidas (mm) (L) (l)	Longitud total (mm)	Precio
14DESTAP108SM	3"	5/16"	310 55	365	\$257.06

Unidad: 1 pieza. Master: 1 pieza

## Destapacaños manual de resorte

**Características:**

- Guía de resorte de acero templado alta flexibilidad, con una barra integrada de tipo sacacorchos, manilla de manivela de acero galvanizado
- Para destapar la cañería de lavabos, fregaderos o vertederos.
- Marca: COBRA USA

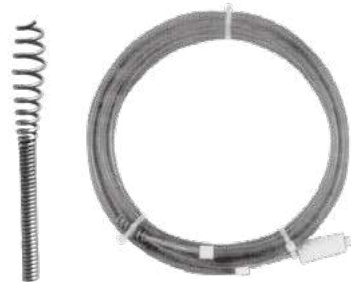

Código	Número	Diámetro pulg.	Diámetro mm	Longitud Ft	Longitud m	Precio
14DESTAP080CR	10100	1/4	6.3	10	3.0	\$200.68

Unidad: 1 pieza. Master: 5 piezas.

## Destapacaños manual de resorte



- Características:
- Guía de resorte de acero
  - Mango de plástico
  - Para destapar la cañería de lavabos, fregaderos o vertederos

Código	Número	Diámetro pulg.	Diámetro mm	Longitud Ft	Longitud m	Precio
14DESTAP028CH		3/16	5.0	10	3	\$127.60
14DESTAP026CH	145-394	7/32	5.5	10	3	\$163.56
14DESTAP027CH	145-397	15/64	6.0	16	5	\$213.44

Unidad: 1 pieza. Master: 25 piezas.

## Destapacaños "DRAIN AUGERS"



- Características:
- Material: Alambre de alta resistencia a la tracción
  - El mango de tubo grueso
  - Punta guía profesional que permite pasar por la coladera
  - Tornillo tipo mariposa de 1/2" (13 mm) x 1/4" (6 mm)

General Wire

OFERTA POR VOLUMEN

Código	Número	Diámetro pulg.	Longitud Ft	Longitud m	Master	Precio
14DESTAP099GW	8PQH	1/4	X8	2.42	24 Piezas.	\$307.40
14DESTAP100GW	15PQH	1/4	X15	4.6	24 Piezas.	\$372.36
14DESTAP101GW	25PQH	1/4	X25	7.6	12 Piezas.	\$484.88
14DESTAP102GW	25PMH	3/8	X25	7.6	6 Piezas.	\$678.60
14DESTAP103GW	50PMH	3/8	X50	15.2	3 Piezas.	\$1,331.68
14DESTAP104GW	50PLH	1/2	X100	15.2	3 Piezas.	\$2,424.40

Unidad: 1 Pieza.

Te ofrecemos importar estos productos directo de fábrica  
más información en gimbel@gimbelmexicana.com

REPRESENTANTE EXCLUSIVO

## Destapacaños "DRILL SNAKE"



- Características:
- Diámetro 1/4" (6 mm) x 1/16" (2 mm)
  - Cabezal de resorte flexible y mango de agarre ajustable de madera
  - Se conecta a un taladro eléctrico.
  - El alambre tipo resorte cubierto por tubo de plástico
  - Equipada con embrague automático que funciona si la punta se trava en la cañería

General Wire

OFERTA POR VOLUMEN

Código	Número	Longitud Ft	Longitud m	Precio
14DESTAP105GW	DS15	15	4.6	\$625.24
14DESTAP106GW	DS25	25	7.6	\$951.20

Unidad: 1 Pieza. Master: 6 Piezas.

Te ofrecemos importar estos productos directo de fábrica  
más información en gimbel@gimbelmexicana.com

REPRESENTANTE EXCLUSIVO

## Destapacaños "POWER CLOG CHASER"



- Características:
- Tambor de plástico
  - Fijador con tornillo que permite mantener la posición del cable
  - Adaptable a taladros para realizar las tareas de limpieza de una forma rápida y sencilla

General Wire

OFERTA POR VOLUMEN

Código	Número	Diámetro pulg.	Longitud Ft	Longitud m	Precio
14DESTAP097GW	C-15CL	1/4	15	4.6	\$658.88
14DESTAP098GW	C-25CL	1/4	25	7.6	\$678.60

Unidad: 1 Pieza. Master: 6 Piezas.

Te ofrecemos importar estos productos directo de fábrica  
más información en gimbel@gimbelmexicana.com

REPRESENTANTE EXCLUSIVO

## Destapacaños "STEEL DRUM SPIN THRU"



- Características:
- Tambor de acero resistente con asa tipo "T"
  - Adaptado con tornillo que permite mantener la posición del cable
  - Adaptable a taladros para realizar las tareas de limpieza de una forma rápida y sencilla

General Wire

OFERTA POR VOLUMEN

Código	Número	Diámetro pulg.	Longitud Ft	Longitud m	Precio
14DESTAP095GW	CP-15SM	1/4	15	4.6	\$1,074.16
14DESTAP096GW	CP-25SM	1/4	25	7.6	\$1,048.64

Unidad: 1 Pieza. Master: 6 Piezas.

Te ofrecemos importar estos productos directo de fábrica  
más información en gimbel@gimbelmexicana.com

REPRESENTANTE EXCLUSIVO



**Destapacaños a presión "KINETIC WATER RAM"**

**General Wire**



- Características:
- Bomba de aire comprimido que permite liberar las cañerías
  - Presión de 60 libras (4 bars)
  - Útil para uso doméstico
  - Incluye manómetro que muestra la lectura de la presión aplicada hasta 160 libras (11 bars)

Incluye: cono de caucho, juego de 5 tapones de caucho, manguera de calafateo.



**ESTUCHE**

REPRESENTANTE EXCLUSIVO

**Te ofrecemos importar estos productos directo de fábrica**

más información en [gimbel@gimbelmexicana.com](mailto:gimbel@gimbelmexicana.com)

Código	Número	Precio
14DESTAP109GW	115050	\$32,558.88

Unidad: 1 Pieza. Master: 1 Pieza.

**Destapacaños eléctrico 400RPM**

**KARLEN**

OFERTA POR VOLUMEN



- Características:
- Longitud máxima de trabajo: 20m
  - Para tuberías de: 3/4"-4" (20-100mm) de diámetro
  - Velocidad de rotación: 400 r.p.m.
  - Adaptador con cable de 8mm x 5m
  - Cable seccionado: 16mm x 20 m
  - Para cables de 8mm, 15mm y 16mm
  - Motor reversible: 250W / 110V / 60 Hz
  - Peso: 40 kg

- Incluye 8 accesorios para limpieza y un punzón
- Para limpieza de tuberías interiores y exteriores
- Fácil de transportar y de usar

Código	Número	Similar a RIDGID	Precio
14DESTAP090CH	S75	K50	\$19,651.56

Unidad: Caja 1 pieza. Master: 1 caja

**Destapacaños Eléctrico "DRAIN ROOTER PH"**

**General Wire**



- Características:
- Manguera guía de 182cm de longitud
  - Velocidad ajustable hasta 16 ft/m para avanzar o retraer
  - Embrague alimentador y control de reversa
  - Reversa de hasta 16 pies x minuto
  - Con pedal para controlar la velocidad de aire (evita corto circuito)
  - Puede utilizarse tanto en posición vertical como horizontal
  - Motor reversible: 120 V 1 fase, frecuencia 50 - 60 Hz, 0-500/min

Accesorios: 1 par de guantes y 6 puntas intercambiables (cabeza de flecha, cabeza de flecha flexible, gusanillo, gusanillo de taladro, cortador lateral de 1- 1/4").

OFERTA POR VOLUMEN

REPRESENTANTE EXCLUSIVO

**Te ofrecemos importar estos productos directo de fábrica**

más información en [gimbel@gimbelmexicana.com](mailto:gimbel@gimbelmexicana.com)

Código	Número	Guía metálica			Precio
		Ft	Pulg	V	
14DESTAP107GW	105230	50	5/16	240	\$49,759.36

Unidad: 1 Pieza. Master: 6 Piezas.

**Destapacaños eléctrico 700RPM**

**KARLEN**

OFERTA POR VOLUMEN



- Características:
- Longitud máxima de trabajo: 18.60m
  - Para tuberías de: 2"-8" (50-200mm) de diámetro
  - Velocidad de rotación: 700 R.P.M.
  - Cable seccionado: 30mm x 18.60 m
  - Motor reversible: 750W / 110V / 60 Hz
  - Peso: 70 kg
  - Incluye 6 accesorios para limpieza, guantes, punzón, manguera guía y caja para accesorios

- Para todo tipo de drenajes, tuberías industriales, alcantarillas, drenaje de techos, etc.
- Ideal para el hogar, la industria y la construcción
- Todos los cables de limpieza de desagües de alto rendimiento pueden ser acoplados el uno al otro.
- Con ruedas para su fácil transportación

Código	Número	Similar a RIDGID	Precio
14DESTAP091CH	S200	K150	\$42,206.60

Unidad: 1 pieza. Master: 1 pieza.

- Características:
- Cable seccionado: 30mm x 50 m
  - Porta rollo metálico con ruedas



Código	Para destapacaños	Precio
14DESTAP093CH	S200	\$13,264.60

Unidad: 1 pieza. Master: 1 pieza.



## Cortador para tubo

### Características:

- Material: Cuerpo de aleación de aluminio, perilla metálica
- Cuchilla templada, acero GCr15
- Dureza 52 HRC
- Para cortar tubos de cobre, aluminio, latón, conduit pared delgada
- Incluye 1 cuchillas de 18 mm de diámetro y rima para quitar rebabas



Código	Número	Capacidad	Precio
14CORTAT006CH	ANT- MC-22	1/8 - 7/8" 3 - 22mm	\$109.04

Unidad: 1 pieza. Master: 10 piezas.

## Cortador para tubo

### Características:

- Material: Cuerpo de aleación de aluminio, perilla de plástico
- Para cortar tubos de cobre, aluminio, latón, conduit pared delgada
- Cuchilla templada, acero GCr15
- Dureza 52 HRC
- Incluye 1 cuchillas de 18 mm de diámetro y rima para quitar rebabas



Código	Número	Capacidad	Precio
14CORTAT005CH	ANT- MC-32	1/8 - 1.1/4" 3 - 32mm	\$148.48

Unidad: 1 pieza. Master: 10 piezas.

## Cortatubo

### Características:

- Material: Cuerpo de hierro forjado
- Cuchilla de acero especial
- Para cortar tubos de hierro y acero



PARA TRABAJO PESADO

Código	Número	Capacidad	Precio
14CORTAT019CH	231142	3/8 - 2.3/8" 10 - 60mm	\$1,067.20

Unidad: 1 pieza. Master: 10 piezas.

## Pinzas para cortar tubo

### Características:

- Cuerpo metálico esmaltado
- Navaja templada Acero Mn65
- Capacidad: 1.5/8" (42 mm)
- Para cortar: Tuboplus, CPVC, PVC



Código	Número	Medidas pulg. mm	Precio
14PINZAS101CH	ANT-PC-301 (LS972)	7.1/2 190	\$213.44

Unidad: 1 pieza. Master: 6 piezas.

## Doblador para tubos

### Características:

- Escala de zamac mangos de metal
- Para doblar tubos de cobre y aluminio
- Marca: "GOAT"



MANGOS FORRADOS

Código	Número	Medidas	Precio
14DOBLAD002CO	090003CB10	10 mm	\$192.56

Unidad: 1 pieza. Master: 20 piezas.

## Cortador para tubo

### Características:

- Material: Cuerpo de aleación de aluminio, perilla de plástico
- Cuchilla templada, acero GCr15
- Dureza 52 HRC
- Para cortar tubos de cobre, aluminio, latón, conduit pared delgada
- Incluye 1 cuchillas de 18 mm de diámetro y rima para quitar rebabas



Código	Número	Capacidad	Precio
14CORTAT004CH	ANT-MC-28	1/8 - 1.1/8" 3 - 28mm	\$112.52

Unidad: 1 pieza. Master: 10 piezas.

## Cortador para tubo

### Características:

- Para cortar tubos de cobre, aluminio, latón, conduit pared delgada
- Cuerpo de aleación de aluminio
- Perilla de plástico
- Cuchilla templada, acero GCr15 Dureza 52 HRC
- Incluye 2 cuchillas de 18 y 28 mm de diámetro y rima para quitar rebabas.



BLISTER

Código	Número	Capacidad	Precio
14CORTAT003CH	ANT-CC-64 (231131)	1/4 - 2.1/2" 6 - 64mm	\$330.60

Unidad: 1 pieza. Master: 6 piezas.

## Repuesto de cuchillas para cortatubos

### Características Nº2:

- Cuchillas de acero endurecido
- Para cortar cobre, aluminio, latón y tubos delgados

- Características ANT-MC-22/28/32:
- \* Cuchilla templada, acero GCR15
- \* Dureza 52 HRC



033CH

030CH

Código	Número	Diam. Inte	Diam. Exte	Precio
14CORTAT030CH	2	8.9 mm	31.1 mm	\$83.52
* 14CORTAT033CH	ANT-MC- 22 ANT-MC- 28 ANT-MC- 32	4.8 mm	17.8 mm	\$37.12

Unidad: 1 pieza. Master: 1 pieza.

## Doblador para tubos

### Características:

- Cuerpo metálico esmaltado
- Mangos moleteados
- Para doblar tubos de cobre y aluminio
- Graduación: 0 - 180°

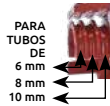

PARA TUBOS DE 6 mm 8 mm 10 mm



Código	Número	Medidas	Precio
14DOBLAD021CH	231821	6 8 10 mm	\$356.12

Unidad: 1 pieza. Master: 10 piezas.

## Doblador para tubos

### Características:

- Tipo curvo
- Terminado esmaltado
- Para doblar tubos conduit



Código	Capacidad pulg. mm	Entrada rosca pulg. mm	Precio
14DOBLAD003CH	1/2 12.7	3/4 19.0	\$228.52
14DOBLAD004CH	3/4 19.0	3/4 19.0	\$408.32
14DOBLAD005CH	7/8 22.2	7/8 22.2	\$574.20

Unidad: 1 pieza. Master: 10 piezas.

## Doblador para tubos

Características:

- Contiene:  
6 Dobladores de tubo redondo  
1/2" - 3/4" - 1" - 1.1/4" 1.1/2" - 2"  
2 Dobladores de barra cuadrada 3/4" 1"
- Peso aproximado: 24.3 kg



Código	Número	Medidas	Precio
14DOBLAD014CH	HHW-25S	3/8-1" 0-25mm	\$7,662.96

Unidad: 1 juego. Master: 1 juego.

## Doblador hidráulico para tubo con tripie

Características:

- Contiene:  
6 Dobladores  
1/2" - 3/4" - 1" - 1.1/4" 1.1/2" - 2"
- Peso aproximado: 52 kg
- Capacidad: 10 TON



Código	Número	Medidas	Precio
14DOBLAD013CH	71630	1/2-2" 6-50 mm	\$13,264.60

Unidad: 1 juego. Master: 1 juego.

## Prensas para tubos

Características:

- Material: cuerpo de acero forjado
- Amarre firme por medio de mordazas de acero



Código	Número	Capacidad pulg. mm	Precio
14PRENSA032AM	JO/6211-37	1.1/2 38.1	\$598.56
14PRENSA033AM	JO/6211-50	2 50.0	\$944.24

Unidad: 1 pieza. Master: 1 pieza.

## Máquina termoformadora para PPR 600W

Características:

- Útil para unir tubos de PPR mediante una termofusión simple y rápida.
- Voltaje: 120 volts
- Frecuencia: 60Hz
- Color naranja
- Apropiado para la unión de tubería y conexiones de 20 mm a 40mm

Kit incluye:

- Base para piso y banco
- Dados de termofusión de B:20mm, B:25mm, B:32mm
- Tornillos
- Llave allen
- Maletín para transportar

Diámetro del tubo y la conexión (mm)	Tiempo de calentamiento (segundos)	Intervalo máximo para acople (segundo)	Tiempo de enfriamiento (minutos)
20	5	4	3
25	7	4	3
32	8	6	4

Código	Número	Potencia	Precio
14TERMOF001SM	S/N	600W	\$1,095.04
14TERMOF002CH	S/N	600W	\$923.36
14TERMOF003CH	S/N	800W	\$---

Unidad: 1 caja Master: 1 caja

## Doblador hidráulico para tubo

Características Dobladora

No. HV11-12:

- Contiene:  
6 Dobladores  
1/2" - 3/4" - 1" - 1.1/4"  
1.1/2" - 2"
- Peso aproximado: 39 kg
- Capacidad: 12 toneladas



Código	Número	Medidas	Precio
14DOBLAD012CH	HV11-12 (71400)	1/2 - 2" 13 - 50mm	\$9,270.72

Unidad: 1 juego. Master: 1 juego.

## Doblador hidráulico para tubo con tripie

Características Dobladora No. HHW-2J :

- Contiene:  
6 Dobladores  
1/2" - 3/4" - 1" - 1.1/4" 1.1/2" - 2"
- Peso aproximado 49 kg
- Capacidad: 13 toneladas

Características Dobladora No. HHW-3J :

- Contiene:  
8 Dobladores  
1/2" - 3/4" - 1" - 1.1/4" 1.1/2" - 2" 2.1/2" - 3"
- Peso aproximado: 103 kg
- Capacidad: 20 toneladas



OFERTA  
POR VOLUMEN

Código	Número	Medidas	Precio
14DOBLAD026CH	HHW-2J	1/2 - 2" 13 - 50 mm	\$13,264.60
14DOBLAD027CH	HHW-3J	1/2 - 3" 13 - 76 mm	\$20,499.52

Unidad: 1 juego. Master: 1 juego.

## Prensas de cadena

Características:

- Mordazas de máxima robustez en acero forjado
- Amarre firme por medio de mordazas tratadas en acero de alta calidad y fácil recambio
- Cadena de acero templado de gran elasticidad



Código	Número	Medidas pulg. mm	Precio
14PRENSA004AP	JO/8211-4	1/2-4 12.7 - 101.6	\$1,663.44
14PRENSA005AP	JO/8211-6	1/2-6 12.7 - 152.4	\$2,123.96

Unidad: 1 pieza. Master: 1 pieza.



## Cinta para tubo de PTFE

Características:  
• Para sellar tuberías



Código	Número	Largo (m)	Ancho (mm)	Unidad	Master	Precio
14CINTAS034CC	613	6	13	12 piezas	12 cajas	\$73.08
14CINTAS035CC	619	6	19	10 piezas	12 bolsas	\$77.72
14CINTAS040CC	1013	10	13	12 piezas	12 cajas	\$82.36
14CINTAS048CC	1019	10	19	10 piezas	100 cajas	\$87.00

## Cinta reparadora

Características:  
• Material: silicona color negro  
• Ideal para reparación, impermeabilización y sellado.  
• Ampliamente utilizado en fugas de tuberías, techos, toldos, lonas, puertas, ventanas



Código	Ancho	Longitud	Precio
14CINTAS209CH	100mm	1.5m	\$118.32

Unidad: 1 pieza. Master: 1 pieza.

## Cinta de sellado impermeable

Características:  
• Material: Polietileno de alta calidad transparente  
• Grosor 0.08mm  
• Útil para sellar uniones en la estufa, el fregadero, el lavabo, la bañera y las paredes  
• Previene el moho y la acumulación de polvo  
• Resistente a el agua



FÁCIL DE INSTALAR



Código	Medida	Precio
14CINTAS204CH	50mm x 3 m	\$80.04

Unidad: 1 pieza. Master: 1 pieza.

## Cinta adhesiva para calafateo

Características:  
• Material: Polietileno de alta calidad color blanco  
• Útil para sellar uniones en la estufa, el fregadero, el lavabo, la bañera y las paredes  
• Previene el moho y la acumulación de grasa  
• Resistente al calor y el agua



FÁCIL DE INSTALAR



Código	Medida	Precio
14CINTAS206CH	38mm x 3.3 m	\$198.36

Unidad: 1 pieza. Master: 1 pieza.

## Cinta para sellar ductos

Características:  
• Repara y une hojas de polietileno  
• Resistente al agua y goteras  
• Reparar rasgaduras en papel o tela  
• Alta dureza  
• Fácil de cortar

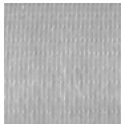

Código	Ancho	Longitud	Precio
14CINTAS123CH	35 MESH x 50 mm	10 m	\$35.96
14CINTAS124CH	35 MESH x 50 mm	50 m	\$132.24

Unidad: 1 pieza. Master: 100 piezas.

## Cinta de aluminio

Características:  
• Puede ser empleada bajo diversas condiciones de temperatura  
• Mayor flexibilidad para ajustarse a contornos irregulares  
• Protege los materiales termosensibles contra daño por calor

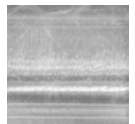

Código	Medida	Precio
14CINTAS195CH	50mm x 10 m	\$46.40

Unidad: 1 pieza. Master: 100 piezas.

## Cinta reparadora usos múltiples



Kit incluye:  
• 1 lija  
• 1 par de guantes  
• 1 rollo de cinta reparadora  
• 50 cm (aproximadamente) de cinta protectora



Link de Video



Características:  
• Color rojo óxido  
• Para reparar tubos que están sometidos a altas temperaturas, como tubos de calderas, extractores de automóviles, motocicletas, porcelana, cerámica, plásticos, PVC, etc.  
• Resistente a temperaturas entre -45 °C - 450 °C.  
• No se recomienda para superficies planas.  
• Puede ser lijada y pintada.  
\* La reparación total se alcanza después de 12 horas.  
\* Se activa con agua

Recomendable para uso en:  
198CH - 199CH  
• Hornos  
• Chimeneas  
• Amortiguadores  
• Calentadores de agua  
Recomendable para su uso en:  
200CH  
• Herramientas  
• Tuberías de gas  
• Tuberías de agua  
• Tuberías de aceite

Código	Medida	Color	Precio
14CINTAS198CH	5CM x 175CM	Negro	\$151.96
14CINTAS199CH	5CM x 175CM	Rojo	\$247.08
14CINTAS200CH	5CM x 125CM	Negro	\$157.76

Unidad: 1 pieza. Master: 1 pieza

## Válvula mariposa tipo WAFER con palanca de operación



- Características:
- La válvula cuenta con sello EPDM
  - Cuerpo de fundición de hierro
  - Presión de trabajo 150PSI/1.6 MPA
  - Temperatura de trabajo 135°C.
  - Compuerta de acero inoxidable SS304\*

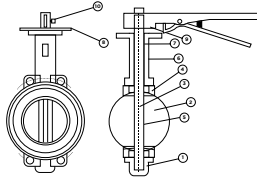

**OFERTA POR VOLUMEN**

Lista de componentes y materiales:

- |              |                        |
|--------------|------------------------|
| 1.-Cuerpo    | CI                     |
| 2.-Compuerta | DI                     |
| 3.-Perno     | Acero inoxidable SS416 |
| 4.-Asiento   | EPDM                   |
| 5.-Vástago   | Acero al carbón        |
| 6.-Buje      | P.T.F.E.               |
| 7.-Anillo    | EPDM                   |
| 8.-Indicador | Acero al carbón        |
| 9.-Palanca   | Acero maleable         |
| 10.-Tornillo | Acero al carbón        |

Código	Medida (pulg)	Presión de trabajo	Precio
14VALVUL100CH	2"	1.6MPA	\$596.24
14VALVUL139CH*	2"	1.6MPA	\$629.88
14VALVUL101CH	2.5"	1.6MPA	\$632.20
14VALVUL102CH	3"	1.6MPA	\$783.00
14VALVUL140CH*	3"	1.6MPA	\$954.68
14VALVUL103CH	4"	1.6MPA	\$917.56
14VALVUL141CH*	4"	1.6MPA	\$1,227.28
14VALVUL104CH	5"	1.6MPA	\$980.20
14VALVUL105CH	6"	1.6MPA	\$1,376.92
14VALVUL142CH*	6"	1.6MPA	\$2,166.88
14VALVUL106CH	8"	1.6MPA	\$2,384.96
14VALVUL151CH*	8"	1.6MPA	\$4,613.32
14VALVUL108CH	12"	1.6MPA	\$5,922.96

Unidad: 1 pieza. Master: 1 pieza.

## Válvula mariposa tipo WAFER con engrane de operación



- Características:
- La válvula cuenta con sello EPDM
  - Cuerpo de fundición de hierro
  - Presión de trabajo 150PSI/1.6 MPA
  - Temperatura de trabajo 135°C

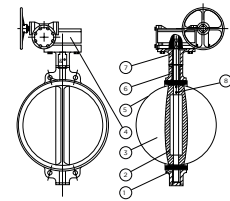

**OFERTA POR VOLUMEN**

Lista de componentes y materiales:

- |              |                        |
|--------------|------------------------|
| 1.-Cuerpo    | CI                     |
| 2.-Compuerta | DI                     |
| 3.-Perno     | Acero inoxidable SS416 |
| 4.-Asiento   | EPDM                   |
| 5.-Vástago   | Acero al carbón        |
| 6.-Buje      | P.T.F.E.               |
| 7.-Anillo    | EPDM                   |
| 8.-Indicador | Acero al carbón        |
| 9.-Palanca   | Acero maleable         |
| 10.-Tornillo | Acero al carbón        |

Código	Medida (pulg)	Presión de trabajo	Precio
14VALVUL107CH	10"	1.6MPA	\$4,099.44
14VALVUL109CH	14"	1.6MPA	\$9,887.84
14VALVUL134CH	12"	1.6MPA	\$7,983.12
14VALVUL110CH	16"	1.6MPA	\$13,987.28
14VALVUL111CH	18"	1.6MPA	\$24,238.20
14VALVUL112CH	20"	1.6MPA	\$28,218.16
14VALVUL113CH	24"	1.6MPA	\$47,029.88

Unidad: 1 pieza. Master: 1 pieza.

## Válvula mariposa ranurada



- Características:
- Presión normal: 300 PSI (21 bar)
  - Temperatura de trabajo -20°C +110°C (-4°F +230°F)
  - Ranura según ASME B16.1
  - Brida de acoplamiento superior ISO 5211
  - Color: rojo
  - **Cumple con estándar de calidad UL/FM**
  - Ideal para regulación precisa de líquido en tuberías, plantas de tratamiento, sistemas de calefacción y refrigeración.

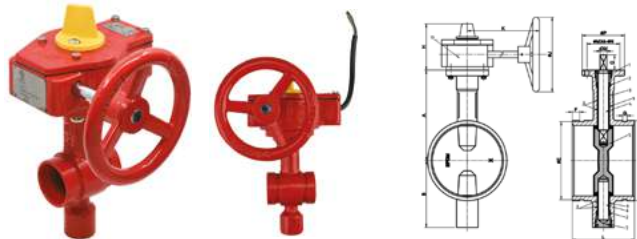

Código	Medida (pulg)	A	B	C	D	E	F	G	H	K	J	P	M	N	d	L	Precio
14VALVUL135CH	2"	110	85	32	60.3	57.15	15.9	7.9	111	153-218	152	90	70	9	10	88	\$3,447.52
14VALVUL149CH	2.5"	125	95	32	76.1	72.3	15.9	7.9	111	153-218	152	90	70	9	10	96.4	\$3,593.68
14VALVUL136CH	3"	140	100	32	88.9	84.9	15.9	7.9	111	153-218	152	90	70	9	11	97	\$3,760.72
14VALVUL137CH	4"	160	100	32	114.3	110.1	15.9	9.5	111	153-218	152	90	70	9	14	115.1	\$4,199.20
14VALVUL138CH	6"	190	140	32	168.3	164	15.9	9.5	111	153-218	200	90	70	9	16	132.4	\$5,475.20

Unidad: 1 pieza. Master: 1 pieza.

**OFERTA POR VOLUMEN**

## Válvula de retención ranurada



- Características:
- Su diseño ranurado ayuda a prevenir el retroceso del flujo y evita el retorno no deseado del fluido.
  - Resistente a la corrosión.
  - Durabilidad mejorada para aplicaciones industriales.
  - Asegura un flujo de fluido eficiente y controlado en una sola dirección.



Código	Medida	L	D1	D2	B	C	Precio
14VALVUL144CH	2"	169	49.5	60.3	7.95	15.88	\$1,259.76
14VALVUL145CH	2 1/2"	181	60.5-72.26	73-76.1	7.95	15.88	\$1,941.84
14VALVUL146CH	3"	198	70.0	88.9	7.95	15.88	\$2,417.44
14VALVUL147CH	4"	214	99.05	114.3	9.53	15.88	\$3,137.80
14VALVUL148CH	6"	270	160.78-144.0	165.1-168.3	9.53	15.88	\$5,501.88

Unidad: 1 pieza. Master: 1 pieza



### Codo ranurado de radio corto para tu bería 90°

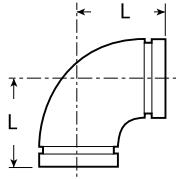

- Características:
- Para sistemas de protección de incendios.
  - Resistente a cargas de torsión y flexión.
  - \* Resistente a vibración, torsión, desalineamiento.



Código	Medida nominal		Diámetro exterior		Dimensiones L		Precio
	pulg.	mm	pulg.	mm	pulg.	mm	
*14COPLES141CH	1.25	32	1.66	42.4	2.755	70	\$97.44
14COPLES038CH	1.5	40	1.901	48.3	2.362	60	\$85.84
14COPLES039CH	2	50	2.375	60.3	2.755	70	\$93.96
14COPLES040CH	2.5	65	2.875	73.0	2.992	76	\$118.32
14COPLES041CH	3	80	3.500	88.9	3.386	86	\$172.84
14COPLES043CH	4	100	4.500	114.3	3.996	101.5	\$309.72
14COPLES044CH	6	150	6.625	168.3	5.511	140	\$677.44
14COPLES114CH	8	200	8.625	219.1	6.889	175	\$1,089.24
14COPLES115CH	10	250	10.75	273.0	8.464	215	\$2,511.40
*14COPLES139CH	12	300	12.75	323.9	9.448	240	\$4,083.20

Unidad: 1 pieza. Master: 1 pieza.

### Codo ranurado para tubería 45°

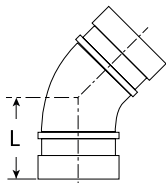

- Características:
- Para sistemas de protección de incendios.
  - Resistente a cargas de torsión y flexión.
- \*050CH - 1.362Kg



Código	Medida nominal		Diámetro exterior		Dimensiones L		Master	Precio
	pulg.	mm	pulg.	mm	pulg.	mm		
14COPLES142CH	1.25	32	1.66	42.4	1.968	50	1	\$80.04
14COPLES116CH	1.5	40	1.901	48.3	1.771	45	1	\$80.04
14COPLES046CH	2	50	2.375	60.3	2.007	51	1	\$96.28
14COPLES048CH	2.5	65	2.875	73.0	2.007	57	1	\$118.32
14COPLES049CH	3	80	3.500	88.9	2.519	64	1	\$204.16
*14COPLES050CH	4	100	4.500	114.3	2.992	64	1	\$209.96
14COPLES117CH	6	150	6.625	168.3	3.503	89	3	\$586.96
14COPLES118CH	8	200	8.625	219.1	4.251	108	1	\$919.88
14COPLES119CH	10	250	10.75	273.0	4.736	121	1	\$2,081.04
14COPLES140CH	12	300	12.75	323.9	10.433	265	1	\$2,629.72

Unidad: 1 pieza.

### Conexión tipo "T" de radio corto (ranurado)

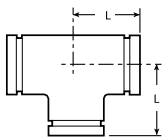

- Características:
- Para sistemas de protección de incendios.
  - \*Resistente a vibración, torsión, desalineamiento.



Código	Medida nominal		Diámetro exterior		Dimensiones L		Master	Precio
	pulg.	mm	pulg.	mm	pulg.	mm		
14COPLES052CH	1.25	32	1.660	42.4	2.362	60	1	\$90.48
14COPLES053CH	1.5	40	1.900	48.3	2.362	60	1	\$107.88
14COPLES054CH	2	50	2.375	60.3	2.755	70	1	\$153.12
14COPLES055CH	2.5	65	2.875	73.0	3.74	76	1	\$167.04
14COPLES056CH	3.0	80	3.500	88.9	4.25	86	1	\$241.28
14COPLES058CH	4.0	100	4.500	114.3	5.00	01.5	1	\$349.16
14COPLES111CH	6.0	150	6.625	168.3	5.50	140	2	\$803.88
14COPLES112CH	8.0	200	8.625	219.1	6.89	175	1	\$1,794.52
14COPLES113CH	10	250	10.748	273	8.50	215	1	\$3,875.56
*14COPLES143CH	12	300	12.75	323.9	9.448	240	1	\$5,208.40

Unidad: 1 pieza. Master: 1 pieza.

### Conexión tipo "T" reductora (ranurado)

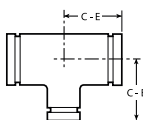

- Características:
- Para sistemas de protección de incendios.
  - \* Resistente a vibración, torsión, desalineamiento.



Código	Medida nominal		Diámetro exterior		Dimensiones C - E		Precio
	pulg.	mm	pulg.	mm	pulg.	mm	
14COPLES030CH	2.5x2.5x2.0	2.875x2.875x2.375	73x73x60.3		3.75	95	\$167.04
14COPLES031CH	3.0x3.0x2.0	3.500x3.500x2.375	88.9x88.9x60.3		4.25	108	\$263.32
14COPLES032CH	3.0x3.0x2.5	3.500x3.500x2.875	88.9x88.9x73.0		4.25	108	\$300.44
14COPLES152CH	6.0x6.0x2.5	6.625x6.625x2.875	168.3x168.3x73.0		5.512	140	\$1,148.40
*14COPLES144CH	8.0x8.0x4.0	8.625x8.625x4.50	219.1x219.1x114.3		5.511	140	\$1,961.56
*14COPLES145CH	8.0x8.0x6.0	8.625x8.625x6.625	219.1x219.1x168.3		5.90	150	\$1,961.56

Unidad: 1 pieza. Master: 1 pieza.

## Cople flexible estándar

**Características:**

- Para sistemas de protección de incendios.
- Resistente a desalineamiento, distorsión, tensión térmica, vibración, ruido y temblores.

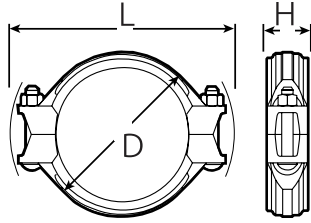

Código	Para tubo diámetro Medida nominal		Diámetro exterior		Presión máxima de trabajo		Tornillo No. Medida mm	Dimensiones pulg/mm			Precio			
	pulg.	mm	pulg.	mm	PSI	MPa		D	L	H				
14COPLES020CH	1 1/4	32	1.669	42.4	500	3.45	2 - M10 x 45	2.638	67	4.173	106	1.732	44	\$81.20
14COPLES021CH	1 1/2	40	1.900	48.3	500	3.45	2 - M10 x 45	2.874	73	4.252	108	1.732	44	\$87.00
14COPLES022CH	2	50	2.245	57.0	500	3.45	2 - M10 x 55	3.268	83	4.803	122	1.772	45	\$95.12
14COPLES023CH	2 1/2	65	3.000	73.0	500	3.45	2 - M10 x 55	4.055	103	5.591	142	1.772	45	\$107.88
14COPLES023WW	2 7/8	76.1	3.000	76.1	300	2.07								\$121.80
14COPLES024CH	3	80	3.500	88.9	500	3.45	2 - M12 x 60	4.606	117	6.535	166	1.772	45	\$170.52
14COPLES025CH	4	100	4.500	114.3	500	3.45	2 - M12 x 65	5.472	139	7.480	190	1.929	49	\$219.24
14COPLES026CH	6	150	6.500	165.1	400	2.75	2 - M12 x 75	7.598	193	9.488	241	1.929	49	\$287.68
14COPLES027CH	8	200	8.625	219.1	300	2.07	2 - M16 x 85	9.961	253	12.598	320	2.323	59	\$661.20
14COPLES138CH	12	300	12.75	323.9	300	2.07	2 - M20 x 100	14.566	370	17.519	445	2.559	65	\$1,613.56

Unidad: 1 pieza. Master: 1 pieza.

## Cople rígido estándar

**Características:**

- Para sistemas de protección de incendios.
- Resistente a cargas de torsión y flexión.

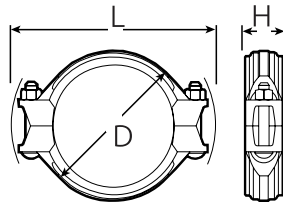

Código	Para tubo diámetro Medida nominal		Diámetro exterior		Presión máxima de trabajo		Tornillo No. Medida mm	Dimensiones pulg/mm			Precio			
	pulg.	mm	pulg.	mm	PSI	MPa		D	L	H				
14COPLES009CH	1 1/4	32	1.669	42.4	500	3.45	2 - M10 x 45	2.756	70	4.173	106	1.732	44	\$77.72
14COPLES010CH	1 1/2	40	1.900	48.3	500	3.45	2 - M10 x 45	2.874	73	4.252	108	1.732	44	\$85.84
14COPLES011CH	2	50	2.245	57.0	500	3.45	2 - M10 x 55	3.268	83	4.803	122	1.772	45	\$100.92
14COPLES012CH	2 1/2	65	2.875	73.0	500	3.45	2 - M10 x 55	3.937	100	5.433	138	1.732	44	\$116.00
*14COPLES012WW	2 7/8	76.1	3.000	76.1	300	2.07								\$128.76
14COPLES013CH	3	80	3.500	88.9	500	3.45	2 - M12 x 60	4.606	117	6.535	166	1.772	45	\$122.96
14COPLES014CH	4	100	4.250	108.0	500	3.45	2 - M12 x 65	5.393	137	7.401	188	1.889	48	\$149.64
14COPLES015CH	6	150	6.250	159.0	300	2.05	2 - M12 x 75	7.559	192	9.528	242	1.929	49	\$300.44
14COPLES015WW	6 1/2	165.1	6.500	165.1	300	2.05								\$327.12
14COPLES016CH	8	200	8.625	219.1	300	2.07	2 - M16 x 85	9.961	253	12.598	320	2.323	59	\$480.24
14COPLES120CH	10	250	10.75	273	300	2.07	2 - M20 x 100	12.3	312.8	15.42	391.8	2.472	62	\$1,163.48
14COPLES137CH	12	300	12.75	323.9	300	2.07	2 - M20 x 100	14.566	370	17.519	445	2.559	65	\$1,392.00

Unidad: 1 pieza. Master: 1 pieza.

## Cople reductor

**Características:**

- Para sistemas de protección de incendios.
- Resistente a cargas de torsión y flexión.

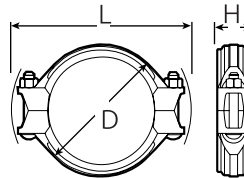

Código	Para tubo diámetro Medida nominal		Diámetro exterior		Presión máxima de trabajo		Tornillo No. Medida mm	Dimensiones pulg/mm			Precio			
	pulg.	mm	pulg.	mm	PSI	MPa		D	L	H				
14COPLES067CH	2 x 1.5	50 x 40	2.375 x 1.900	60.30 x 48.30	300	2.07	2 - M10 x 55	3.543	90	5.079	129	1.850	47	\$143.84
14COPLES068CH	2 1/5 x 1.5	65 x 40	2.874 x 1.900	73.00 x 48.30	300	2.07	2 - M10 x 55	3.976	101	5.394	137	1.890	48	\$165.88
14COPLES060CH	2 1/5 x 2	65 x 50	2.874 x 2.375	73.00 x 60.30	300	2.07	2 - M10 x 55	3.976	101	5.394	137	1.890	48	\$165.88
14COPLES061CH	3 x 2	80 x 50	3.500 x 2.375	88.90 x 60.30	300	2.07	2 - M12 x 65	4.724	120	6.457	164	1.890	48	\$211.12
14COPLES069CH	3 x 2.5	80 x 65	3.500 x 2.996	88.90 x 76.10	300	2.07	2 - M12 x 65	4.724	120	6.457	164	1.890	48	\$287.68
14COPLES062CH	4 x 2	100 x 50	4.500 x 2.375	114.3 x 60.30	300	2.07	2 - M12 x 65	5.906	150	7.677	195	1.929	49	\$280.72
14COPLES063CH	4 x 2.5	100 x 65	4.500 x 2.996	114.3 x 76.10	300	2.07	2 - M12 x 65	5.906	150	7.677	195	1.929	49	\$286.52
14COPLES064CH	4 x 3	100 x 80	4.500 x 3.500	114.3 x 88.90	300	2.07	2 - M12 x 65	5.906	150	7.677	195	1.929	49	\$291.16
14COPLES095CH	6 x 4	150x100	6.625 x 4.500	168.3 x 114.3	300	2.07	2 - M12 x 70	7.75	197	10.24	260	2.01	51	\$508.08
14COPLES094CH	8 x 6	200x150	8.625 x 6.025	219.1 x 168.3	300	2.07	2 - M12 x 70	7.87	200	10.55	268	2.03	51.5	\$1,106.64

Unidad: 1 pieza. Master: 1 pieza.



## Cople de palanca



- Características:
- El cople ranurado con palanca está diseñado para servicios de conexión y desconexión rápida
  - Los segmentos de la carcasa se articulan con una palanca para facilitar el montaje
  - Ayuda a asegurar y evitar la apertura accidental del cople
  - Se puede utilizar en una amplia variedad de aplicaciones con tubería ranurada estándar o cortada

Código	Medida	Precio
14COPLES110CH	4" 114MM	\$481.40

Unidad: 1 pieza. Master: 1 pieza.

## T mecánica con salida para aspersor



- Características:
- Accesorios de salida, ideal para conexión directa a cabezas de rociado, elevadores cortos, goteo y calibradores.
  - Tornillo en "U"

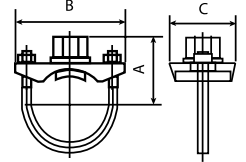

Código	Medida nominal pulg. mm	Diámetro exterior pulg. mm	Presión máx.de trabajo PSI MPa	Tornillo No. Medida mm	A	B	C	Orificio pulg/mm	Precio
14COPLES148CH	1 1/2 x 1/2 40 x 15	1.90 x 0.83 48.3 x 21.3	300 / 2.07	10 X 68	1.53/39	3.66/93	2.28/58	1.18/30	\$85.84
14COPLES147CH	1 1/2 x 3/4 40 x 20	1.90 x 1.05 48.3 x 26.9	300 / 2.07	10 X 68	1.65/42	3.66/93	2.28/58	1.18/30	\$85.84
14COPLES146CH	1 1/2 x 1 40 x 25	1.90 x 1.32 48.3 x 33.7	300 / 2.07	10 X 68	1.81/46	3.66/93	2.28/58	1.18/30	\$85.84
14COPLES090CH	2 x 0.5 50 x 15	2.375 x 0.839 60.3 x 21.3	300 / 2.07	M10 x 30	2.126 / 54	3.780 / 96	2.323 / 59	1.181/30	\$96.28
14COPLES091CH	2 x 0.75 50 x 20	2.375 x 1.059 60.3 x 26.9	300 / 2.07	M10 x 30	2.205 / 56	3.780 / 96	2.323 / 59	1.181/30	\$96.28
14COPLES092CH	2 x 1 50 x 25	2.375 x 1.327 60.3 x 33.7	300 / 2.07	M10 x 30	2.598 / 66	3.780 / 96	2.323 / 59	1.181/30	\$96.28

Unidad: 1 pieza. Master: 1 pieza.

## Conexión "T" mecánica roscada

- Características:
- Para sistemas de protección de incendios.
  - Provee una rápida y fácil salida normal roscada para sistemas de ramales en tubería sin necesidad de soldadura u otros accesorios.

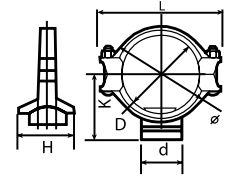

Medida nominal pulg	Tornillo No. Medida mm	Dimensiones pulg/mm				Orificio pulg/mm
		D	L	K	H	d
1.25 x 1	2 - M10 x 45	.....	3.898/99	1.953/46.6	2.244/57	1.102/20
1.5 x 1	2 - M10 x 45	2.637/67	4.409/112	2.204/56	2.401/61	1.259/32
2x1	2 - M10 x 60	.....	4.5 / 114	2.29 / 58	2.72 / 69	1.496/38
2 x 1.25	2 - M10 x 55	2.953/75	4.567/116	2.362/60	2.717/69	1.811/46
2 x 1.5	2 - M10 x 55	2.953/75	4.567/116	2.362/60	2.717/69	1.811/46
2.5 x 1	2 - M12 x 65	4.016/102	5.669/144	2.756/70	3.031/77	1.496/38
2.5 x 1.25	2 - M12 x 65	4.016/102	5.669/144	2.756/70	3.268/83	1.811/46
2.5 x 1.5	2 - M12 x 65	4.016/102	5.669/144	2.756/70	3.268/83	2.008/51
3 x 1	2 - M12 x 65	4.488/114	5.984/152	3.228/82	3.031/77	1.496/38
3 x 1.25	2 - M12 x 65	4.488/114	5.984/152	3.228/82	3.268/83	1.811/46
3 x 1.5	2 - M12 x 65	4.488/114	5.984/152	3.228/82	3.622/92	2.008/51
3 x 2	2 - M12 x 65	4.488/114	5.984/152	3.228/82	3.898/99	2.402/61
4 x 1	2 - M12 x 65	5.315/135	6.772/172	3.425/87	3.031/77	1.496/38
4 x 1.25	2 - M12 x 65	5.315/135	6.772/172	3.425/87	3.268/83	1.811/46
4 x 1.5	2 - M12 x 65	5.315/135	6.772/172	3.425/87	3.622/92	2.008/51
4 x 2	2 - M12 x 65	5.315/135	6.772/172	3.425/87	3.819/97	2.402/61
4 x 3	2 - M16 x 75	5.512 / 140	7.402/188	3.661/93	4.803/122	3.386/86
6 x 2	2 - M16 x 100	4.06/103.2	9.38/238.2	4.67/118.5	4.055/103	3.661/93
6 x 3	2 - M16 x 100	5.16/131.1	9.38/238.2	4.9/124.5	5.157/131	3.661/93

Código	Medida nominal pulg. mm	Diámetro exterior pulg. mm	Presión máxima de trabajo PSI MPa	Precio
14COPLES123CH	1.25 x 1 32x25	1.66 x 1.315 48.3 x 33.70	300 / 2.07	\$106.72
14COPLES086CH	1.5 x 1 40 x 25	1.900 x 1.327 48.3 x 33.70	300 / 2.07	\$106.72
14COPLES124CH	2x1 50 x 25	2.375 x 1.315 60.3 x 33.7	300 / 2.07	\$125.28
14COPLES082CH	2 x 1.25 50 x 32	2.375 x 1.669 60.3 x 42.4	300 / 2.07	\$133.40
14COPLES083CH	2 x 1.5 50 x 40	2.375 x 1.900 60.3 x 48.3	300 / 2.07	\$139.20
14COPLES084CH	2.5 x 1 65 x 25	2.996 x 1.327 76.1 x 33.7	300 / 2.07	\$162.40
14COPLES085CH	2.5 x 1.25 65 x 32	2.996 x 1.669 76.1 x 42.4	300 / 2.07	\$170.52
14COPLES073CH	2.5 x 1.5 65 x 40	2.996 x 1.900 76.1 x 48.3	300 / 2.07	\$135.72
14COPLES074CH	3 x 1 80 x 25	3.500 x 1.327 88.9 x 33.7	300 / 2.07	\$167.04
14COPLES075CH	3 x 1.25 80 x 32	3.500 x 1.669 88.9 x 42.4	300 / 2.07	\$176.32
14COPLES076CH	3 x 1.5 80 x 40	3.500 x 1.900 88.9 x 48.3	300 / 2.07	\$180.96
14COPLES077CH	3 x 2 80 x 50	3.500 x 2.375 88.9 x 60.3	300 / 2.07	\$234.32
14COPLES078CH	4 x 1 100 x 25	4.252 x 1.327 108.0 x 33.7	300 / 2.07	\$191.40
14COPLES079CH	4 x 1.25 100 x 32	4.252 x 1.669 108.0 x 42.4	300 / 2.07	\$191.40
14COPLES080CH	4 x 1.5 100 x 40	4.252 x 1.900 108.0 x 48.3	300 / 2.07	\$191.40
14COPLES081CH	4 x 2 100 x 50	4.252 x 2.375 108.0 x 60.3	300 / 2.07	\$233.16
14COPLES122CH	4 x 3 100 x 80	4.500 x 3.500 88.9 x 114.3	300 / 2.07	\$284.20
14COPLES100CH	6 x 2 150 x 50	6.625 x 2.375 168.3 x 60.3	300 / 2.07	\$392.08
14COPLES099CH	6 x 3 150 x 80	6.625 x 3.500 168.3 x 88.9	300 / 2.07	\$392.08

Unidad: 1 pieza. Master: 1 pieza.



## Conexión "T" mecánica ranurada

**Características:**

- Para sistemas de protección de incendios.
- Provee una rápida y fácil salida normal ranurada.

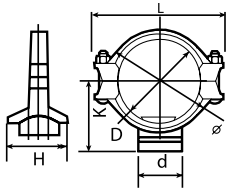

Medida nominal pulg	Tornillo No. Medida mm	Dimensiones pulg/mm			Orificio pulg/mm	
		D	L	K	H	d
3 x 2	2-M12 x 75	5.80/147.4	6.94/176.2	3.279/83.3	3.913/99.4	2.5 / 63
4 x 1/2	2 - M12x75	6.94/176.2	7.402/188	3.78/96	4.06/103.2	2.5 /63
4 x 2	2 - M12 x 65	5.512/140	7.402/188	3.661/93	3.819/97	2.402/61
4 x 2.5	2 - M12 x 65	5.512/140	7.402/188	3.661/93	4.409/112	3.189/81
4 x 3	2 - M12 x 65	5.512/140	9.5 /240	3.661/93	4.803/122	3.386/86
6 x 2	2 - M16 x 100	6.4 /165	9.38/238.2	4.76 /121	4.06 /103.2	2.5 /63
6 x 2	2 - M16 x 100	9.38/238.2	9.38/238.2	4.82/122.5	4.06/103.2	2.5 /63
6 x 3	2 - M16 x 100	9.38/238.2		4.82/122.5	5.16/131.1	3.4 /86

Código	Medida nominal pulg	mm	Diámetro exterior pulg. mm		Presión máxima de trabajo PSI MPa		Precio
14COPLES121CH	3X2	80 x 50	3.500 x 2.375	88.9 x 60.3	300 / 2.07		\$220.40
14COPLES097CH	4x1 1/2	100 x 40	4.500 x 1.900	114.3 x 48.3	300 / 2.07		\$212.28
14COPLES070CH	4 x 2	100 x 50	4.500 x 2.375	114.3 x 60.3	300 / 2.07		\$220.40
14COPLES071CH	4 x 2.5	100 x 65	4.500 x 2.996	114.3 x 76.1	300 / 2.07		\$229.68
14COPLES072CH	4 x 3	100 x 80	4.500 x 3.500	114.3 x 88.9	300 / 2.07		\$280.72
14COPLES149CH	6"x1 1/2"	150 x 40	6.625 x 1.900	168.3 x 48.3	300 / 2.07		\$370.04
14COPLES093CH	6 x 2	150 x 50	6.500 x 2.375	165.1 x 60.3	300 / 2.07		\$327.12
14COPLES096CH	6x2	150 x 50	6.625 x 2.375	168.3 x 60.3	300 / 2.07		\$380.48
14COPLES098CH	6x3	150 x 80	6.625 x 3.500	168.3 x 88.9	300 / 2.07		\$383.96
14COPLES151CH	8"x2"	200 x 50	8.625 x 2.375	219.1 x 60.3	300 / 2.07		\$689.04
14COPLES150CH	8"x2 1/2	200 x 65	8.625 x 2.875	219.1 x 73.0	300 / 2.07		\$689.04

Unidad: 1 pieza. Master: 1 pieza.

## Conexión "T" mecánica ranurada

**Características:**

- Para sistemas de protección de incendios.
- Provee una rápida y fácil salida ranurada.
- Cuerpo de hierro con pintura inhibidora de corrosión.

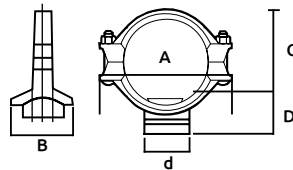

Medida nominal pulg	Tornillo No. Medida mm	Dimensiones pulg/mm				Orificio pulg/mm	
		A	B	C	D	d	
2 x 1	2-M10 x 60	4.5/114	2.72/69	2.64/67.10	1.52/38.6	1.5/38	
2 x 1.25	2-M10 x 60	4.5/114	3.01/76.5	2.62/66.6	1.52/38.6	1.8/46	
2 x 1.5	2-M10 x 60	4.5/114	3.01/76.5	2.62/66.6	1.52/38.6	1.8/46	
2.5 x 1	2-M10 x 70	4.98/126.4	2.73/69.4	2.92/74.1	1.8/45.6	1.5/38	
2.5 x 1.25	2-M10 x 70	4.98/126.4	3.02/76.8	2.92/74.1	1.8/45.6	1.8/46	
2.5 x 1.5	2-M10 x 70	4.98/126.4	3.02/76.8	2.92/74.1	1.8/45.6	1.8/46	
3 x 1	2-M12 X 75	5.8/147.4	2.83/72	3.24/82.3	2.12/53.8	1.5/38	
3 x 1.25	2-M12 X 75	5.8/147.4	3.39/86	3.24/82.3	2.12/53.8	2/51	
3 x 1.5	2-M12 X 75	5.8/147.4	3.39/86	3.24/82.3	2.12/53.8	2/51	
4 x 1	2-M12 X 75	6.94/176.2	2.85/72.4	3.78/96	2.62/66.5	1.5/38	
4 x 1.25	2-M12 X 75	6.94/176.2	3.4/86.4	3.78/96	2.62/66.5	2/51	

Código	Medida nominal pulg	mm	Diámetro exterior pulg. mm		Presión máxima de trabajo PSI MPa		Precio
14COPLES125CH	2x1	50 x 25	2.375 x 1.315	60.3 x 33.7	300 / 2.07		\$165.88
14COPLES126CH	2x1.25	50 x 32	2.375 x 1.660	60.3 x 42.4	300 / 2.07		\$116.00
14COPLES127CH	2x1.5	50 x 40	2.375 x 1.900	60.3 x 48.3	300 / 2.07		\$122.96
14COPLES128CH	2.5x1	65 x 25	2.875 x 1.315	73.0 x 33.7	300 / 2.07		\$148.48
14COPLES129CH	2.5x1.25	65 x 32	2.875 x 1.660	73.0 x 42.4	300 / 2.07		\$189.08
14COPLES130CH	2.5x1.5	65 x 40	2.875 x 1.900	73.0 x 48.3	300 / 2.07		\$156.60
14COPLES131CH	3x1	80 x 25	3.500 x 1.315	88.9 x 33.7	300 / 2.07		\$160.08
14COPLES132CH	3x1.25	80 x 32	3.500 x 1.660	88.9 x 42.4	300 / 2.07		\$203.00
14COPLES133CH	3x1.5	80 x 40	3.500 x 1.900	88.9 x 48.3	300 / 2.07		\$203.00
14COPLES134CH	4x1	100 x 25	4.500 x 1.315	114.3 x 33.7	300 / 2.07		\$207.64
14COPLES135CH	4x1.25	100 x 32	4.500 x 1.660	114.3 x 42.4	300 / 2.07		\$212.28

Unidad: 1 pieza. Master: 1 pieza.



## Brida ranurada (clase 150)



Código	Medida nominal pulg. mm	Diámetro exterior pulg. mm	Presión máxima de trabajo PSI MPa	Tornillo No. Medida mm	Dimensiones pulg/mm D L H			Precio
14BRIDAS047CH	2 50	2.375 60.30	300/2.07	M10x50	8.11/206	0.86/22	2.26/57.5	\$205.32
14BRIDAS042CH	2 1/2 65	2.875 73.00	300/2.07	M10x50	9.05/230	0.86/22	2.74/69.8	\$251.72
14BRIDAS043CH	3 80	3.500 88.90	300/2.07	M10x50	9.53/242	0.95/24	3.37/85.5	\$416.44
14BRIDAS044CH	4 100	4.500 114.3	300/2.07	M12x55	11.02/280	0.95/24	4.35/110.5	\$516.20
14BRIDAS048CH	6 150	6.625 168.3	300/2.07	M20x100	13.583/345	0.96/24.5	6.42 / 163	\$597.40
14BRIDAS045CH	8 200	8.625 219.1	300/2.07	M20x100	16.31/414.3	1.18/30	8.46/214.	\$1,617.04

Unidad: 1 pieza. Master: 1 pieza.

## Adaptador de brida

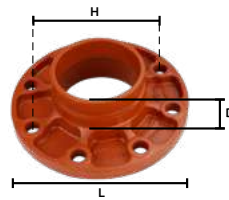

Medida nominal pulg mm	Tornillo No. Medida mm	Dimensiones pulg/mm D L H		
4 100	8-M16	2.76/70	8.66/220	7.09/180

Código	Diámetro exterior pulg. mm	Presión máxima de trabajo PSI MPa	Precio
14BRIDAS046CH	4.5 114.3	1.6/225	\$484.88

Unidad: 1 pieza. Master: 1 pieza.

## Tapón para cople estándar

Características:  
• Ideal para unir tuberías verticales con diferentes diámetros  
• Útil cuando se requiere cambiar el índice del caudal del fluido y para prevenir acumulación de gases



Código	Medida nominal pulg. mm	Diámetro exterior pulg. mm	Ancho pulg. mm	Precio
14TAPACO003CH	1.25 32	1.660 / 42.4	0.99 / 25	\$33.06
14TAPACO004CH	1.5 40	1.900 / 48.3	0.99 / 25	\$40.60
14TAPACO005CH	2 50	2.375 / 60.3	0.99 / 25	\$80.04
14TAPACO006CH	2.5 65	2.875 / 73.0	0.99 / 25	\$85.84
14TAPACO007CH	3 80	3.500 / 88.9	0.99 / 25	\$100.92
14TAPACO008CH	4 100	4.500 / 114.3	0.99 / 25	\$139.20
14TAPACO009CH	6 150	6.625 / 168.3	0.99 / 25	\$256.36
14TAPACO010CH	8 200	8.625 / 219.1	0.99 / 25	\$540.56
14TAPACO011CH	10 250	10.750 / 273.0	0.99 / 25	\$923.36

Unidad: 1 pieza. Master: 1 pieza.

## Reductor concéntrico ranurado

Características:  
• Ideal para unir tuberías verticales con diferentes diámetros  
• Útil cuando se requiere cambiar el índice del caudal del fluido y para prevenir acumulación de gases



Código	Medida nominal pulg. mm	Diámetro exterior pulg. mm	Presión máxima de trabajo PSI MPa	Precio
14COPLES101CH	3X2 80X50	3.500x2.375 88.9x60.3	300/2.07	\$96.28
14COPLES102CH	3x2.1/2 80x65	3.500x2.875 88.9x73.0	300/2.07	\$125.28
14COPLES103CH	4x1.1/2 100x40	4.250x1.900 114.3x48.3	300/2.07	\$133.40
14COPLES104CH	4x2 100x50	4.500x2.375 114.3x60.3	300/2.07	\$153.12
14COPLES105CH	4x2.1/2 100x65	4.500x2.875 114.3x73.0	300/2.07	\$160.08
14COPLES106CH	4x3 100x80	4.500x3.500 114.3x88.9	300/2.07	\$168.20
14COPLES109CH	6x2 150x50	6.625x2.375 168.3x60.3	300/2.07	\$312.04
14COPLES107CH	6x3 150x80	6.625x3.500 168.3x88.9	300/2.07	\$312.04
14COPLES108CH	6x4 150x100	6.625x4.500 168.3x114.3	300/2.07	\$324.80

Unidad: 1 pieza. Master: 1 pieza.

## Junta anillo para coples

Características:  
• Color negro  
• Material: EPDM  
• Recomendado para agua caliente a más de 180°  
• No recomendada para uso con petróleo



Código	Pulg	mm	Precio
14JUNTAS075CH	2"	50.8	\$12.76
14JUNTAS077CH	3"	76.2	\$40.60
14JUNTAS078CH	4"	101.6	\$40.60
14JUNTAS076CH	5"	127	\$33.06
14JUNTAS080CH	6"	152.4	\$42.92
14JUNTAS081CH	8"	203.2	\$204.16
14JUNTAS082CH	10"	254	\$255.20

Unidad: 1 pieza. Master: 1 pieza.

## Rociadores automáticos

**Características:**

- Elemento termosensible diseñado para destruirse a temperaturas predeterminadas, provocando de forma automática la liberación del tapón y la salida de un chorro de agua pulverizada, que debe extinguir el fuego justo en la zona donde éste se ha iniciado.
- Bulbo termosensible que contiene líquido que hierve y rompe el vidrio con la presión del vapor cuando actúa el fuego.
- Funcionamiento estable en distintas temperaturas.
- Contiene seguro de protección para evitar romper el bulbo, que se removerá después de la instalación.
- Terminado cromado.
- Coeficiente de descarga: K-factor: 5.6 GMP/psi
- Prueba de fuga: 30 kg f/cm<sup>2</sup> (0.3MPa, 426psi).

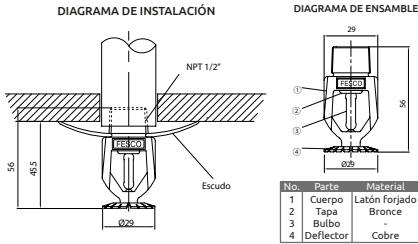
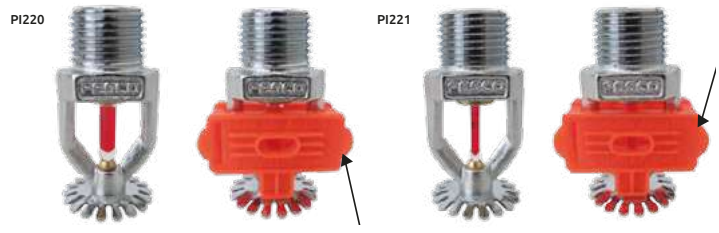

### Escudo para rociador automático

**Características:**

- Medidas: 21.5 mm de diámetro interior. 60 mm de diámetro exterior.



Código	Número	Respuesta	Precio
14ROCIAD001PA	PI220	Estándar	\$183.28
14ROCIAD002PA	PI221	Rápida	\$251.72

Unidad: 1 pieza. Master: 100 piezas.

Código	Precio
14ROCIAD003PA	\$34.22

Unidad: 1 pieza. Master: 1 pieza.

Número	Temperatura	Máxima temperatura ambiente	Indicador de color	Conexión cuerda	Diámetro de orificio	Presión de agua	Presión de aire	Opera a presión	Rango de flujo	Bulbo de vidrio
PI220	68° C (155°F) 93° C (200°F)	38°C (100°F)	Rojos	15A(NPT 1/2")	11.2 mm	3.5 MPa (500psi)	0.7 MPa (100psi)	Máxima 1.23MPa (175 psi) Mínima 0.048Pa (7 psi)	80/min-0.1MPa (K=80)	G5 (5mm)
PI221	57° C (135°F) 68° C (155°F) 93° C (200°F)	66°C (150°F)								F3 (3mm)

## Manguera contra incendio

**Características:**

- Material:
  - Tubo interior de hule
  - Tejido exterior de poliéster reforzado.
- Color: Blanco
- Conexiones de bronce
- Cuerda IPT



Código	Diámetro	Presión de trabajo	Longitud	Peso por rollo apróx.	Precio
14MANGUE046CH		200 PSI	30 m	8.50 kg	\$3,376.76
14MANGUE056CH	1.1/2"	200 PSI	15 m	4.250 kg	\$1,651.84
14MANGUE047CH		300 PSI	30 m	9.00 kg	\$3,701.56

Unidad: 1 pieza. Master: 1 pieza.

## Boquilla para manguera contra incendio

**Características:**

- Material: Latón sólido
- Medida de la boquilla: 1 1/2"
- Utilizado para dar forma y dirigir el chorro de agua para la protección contra incendios con función ajustable de neblina, chorro recto y cierre
- Con parachoques



Código	Presión de trabajo	Peso	Precio
14BOQUIL084CH	100 PSI	700g	\$832.88

Unidad: 1 pieza. Master: 1 pieza

## Válvula de globo para manguera contra incendio

**Características:**

- Material: latón sólido
- Medidas: 2" x 1 1/2"
- Vástago ascendente para abrir o cerrar el paso del agua, operado mediante volante



Código	Peso	Precio
14VALVUL143CH	1.64 kg	\$1,227.28

Unidad: 1 pieza. Master: 1 pieza



Brida SLIP ON

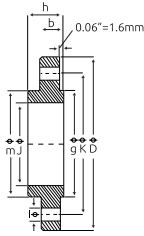

Características: • Cumple con el estándar ANSI B16.5 • Fundición de hierro • Terminado: Acabado negro

Código	Tamaño	Diámetro exterior		Brida pulg.				Superficie elevada		Plantilla de perforación			
		mm	D	J	b	h	m	g pulg.	Número	I pulg.	K pulg.	Presión LBS	Precio
14BRIDAS006CH	2"	2.375	6.00	2.44	0.75	1.00	3.06	3.62	4	0.75	4.75	150	\$209.96
		60.3	152.4	62.0	19.1	25.4	77.7	91.9	19.1	120.7			
14BRIDAS007CH	2.1/2"	2.875	7.00	2.94	0.88	1.12	3.56	4.12	4	0.75	5.50	150	\$317.84
		73.0	177.8	74.7	22.4	28.4	90.4	104.6	19.1	139.7			
14BRIDAS012CH	10"	10.75	16.00	10.88	1.19	1.94	12.00	12.75	12	1.00	14.25	150	\$1,519.60
		273	406.4	276.4	30.2	49.3	304.8	323.9	25.4	362.0			
14BRIDAS013CH	12"	12.75	19.00	12.88	1.25	2.19	14.38	15.00	12	1.00	17.00	150	\$2,381.48
		323.8	482.6	327.2	31.8	55.6	365.3	381	25.4	431.8			
14BRIDAS033CH	3"	3.50	8.25	3.57	1.12	1.69	4.62	5.00	8	0.88	6.62	300	\$526.64
		88.9	209.6	90.7	28.4	42.9	117.3	127.0	22.4	168.1			
14BRIDAS034CH	4"	4.50	10.00	4.57	1.25	1.88	5.75	6.19	8	0.88	7.88	300	\$773.72
		114	254.0	116.1	31.8	47.8	146.1	157.2	22.4	200.2			

Unidad: 1 pieza. Master: 1 pieza.

Brida SLIP ON

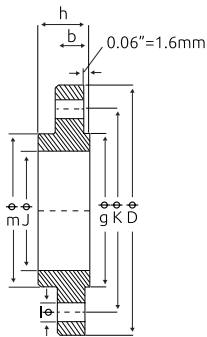

Características: • Cumple con el estándar ASME B16.5 • Material: Acero forjado

Código	Tamaño	Diámetro exterior		Brida pulg.				Superficie elevada		Plantilla de perforación			
		mm	D	J	b	h	m	g pulg.	Número	I pulg.	K pulg.	Presión LBS	Precio
14BRIDAS049CH	1/2"	0.84	3.50	0.88	0.44	0.62	1.19	1.38	4	0.62	0.62	150	\$38.28
		21.3	88.9	22.4	11.2	15.7	30.2	35.1	15.7	15.7			
14BRIDAS050CH	3/4"	1.05	3.88	1.09	0.50	0.62	1.50	1.69	4	0.62	0.62	150	\$51.04
		26.7	98.6	27.7	12.7	15.7	38.1	42.9	15.7	15.7			
14BRIDAS051CH	1"	1.315	4.25	1.36	0.56	0.69	1.94	2.00	4	0.62	3.12	150	\$105.56
		33.4	108.0	34.5	14.2	17.5	49.3	50.8	15.7	79.2			
14BRIDAS052CH	1.1/4"	1.66	4.62	1.70	0.62	0.81	2.31	2.50	4	0.62	0.62	150	\$71.92
		42.2	117.3	43.2	15.7	20.6	58.7	63.5	15.7	15.7			
14BRIDAS053CH	1.1/2"	1.90	5.00	1.95	0.69	0.88	2.56	2.88	4	0.62	3.88	150	\$147.32
		48.3	127.0	49.5	17.5	22.4	65.0	73.2	15.7	98.6			
14BRIDAS054CH	2"	2.375	6.00	2.44	0.75	1.00	3.06	3.62	4	0.75	4.75	150	\$207.64
		60.3	152.4	62.0	19.1	25.4	77.7	91.9	19.1	120.7			
14BRIDAS055CH	2.1/2"	2.875	7.00	2.94	0.88	1.12	3.56	4.12	4	0.75	5.50	150	\$346.84
		73.0	177.8	74.7	22.4	28.4	90.4	104.6	19.1	139.7			
14BRIDAS057CH	4"	4.50	9.00	4.57	0.94	1.31	5.31	6.19	8	0.75	7.5	150	\$614.80
		114.3	228.6	116.1	23.9	33.3	134.9	157.2	19.1	190.5			
14BRIDAS058CH	6"	6.625	11.00	6.72	1.00	1.56	7.56	8.50	8	0.88	9.50	150	\$793.44
		168.3	279.4	170.7	25.4	39.6	192.0	215.9	22.4	241.3			
14BRIDAS059CH	8"	8.625	13.5	8.72	1.12	1.75	9.69	10.62	8	0.88	11.75	150	\$1,281.80
		219.1	342.9	221.5	28.4	44.5	246.1	269.7	22.4	298.5			
14BRIDAS060CH	10"	10.75	16.00	10.88	1.19	1.94	12.00	12.75	12	1.00	14.25	150	\$1,687.80
		273	406.4	276.4	30.2	49.3	304.8	323.9	25.4	362.0			
14BRIDAS062CH	14"	14.0	21.00	14.14	1.38	2.25	15.75	16.25	12	1.12	18.75	150	\$3,758.40
		355.6	533.4	359.2	35.1	57.2	400.1	412.8	28.4	476.3			
14BRIDAS063CH	16"	16.00	23.50	16.16	1.44	2.50	18.00	18.50	16	1.12	21.25	150	\$3,025.28
		406.4	596.9	410.5	36.6	63.5	457.2	469.9	28.4	539.8			
14BRIDAS064CH	18"	18.0	25.00	18.18	1.56	2.69	19.88	21.00	16	1.25	22.75	150	\$3,303.68
		457.2	635.0	461.8	39.6	68.3	505.0	533.4	31.8	577.9			
14BRIDAS065CH	20"	20.0	27.50	20.20	1.69	2.88	22.00	23.00	20	1.25	25.00	150	\$7,354.40
		508	698.5	513.1	42.9	73.2	558.8	584.2	31.8	635.0			
14BRIDAS066CH	24"	24.0	32.00	24.25	1.88	3.25	26.12	27.25	20	1.38	29.50	150	\$5,868.44
		609.6	812.8	616.0	47.8	82.6	663.4	692.2	35.1	749.3			
14BRIDAS075CH	2"	2.375	6.50	2.44	0.88	1.31	3.31	3.62	8	0.75	5.00	300	\$348.00
		60.3	165.1	62.0	22.4	33.3	84.0	91.9	19.1	127.0			
14BRIDAS076CH	2.1/2"	2.875	7.50	2.94	1.00	1.50	3.94	4.12	8	0.88	5.88	300	\$378.16
		73.0	190.5	74.7	25.4	38.1	100.1	104.6	22.4	149.4			
14BRIDAS077CH	3"	3.50	8.25	3.57	1.12	1.69	4.62	5.00	8	0.88	6.62	300	\$633.36
		88.9	209.6	90.7	28.4	42.9	117.3	127.0	22.4	168.1			

Unidad: 1 pieza. Master: 1 pieza.

## Brida roscada

Características:

- Cumple con el estándar ANSI B16.5
- Presión: 300 LBS
- Fundición de hierro
- Terminado: Acabado negro

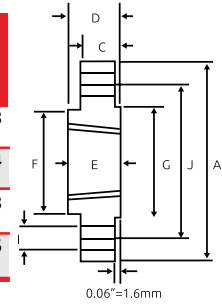

Código	Tamaño	Diámetro exterior mm	Brida pulg.					Superficie elevada g pulg.	Número	Perforación de datos		Precio
			A	C	D	E	F			I pulg	J pulg	
14BRIDAS021CH	1"	1.315	4.250	0.560	0.690	1.940	2.000	4	0.620	3.120	\$102.08	
		33.40	108.0	14.20	17.50	17.50	49.30	50.80	15.70	79.25		
14BRIDAS025CH	2.1/2"	2.875	7.000	0.880	1.120	1.120	3.560	4.120	4	0.750	5.500	\$341.04
		73.00	177.8	22.40	28.40	28.40	90.40	104.6	19.10	139.7		
14BRIDAS026CH	3"	3.500	7.500	0.940	1.190	1.190	4.250	5.000	4	0.750	6.000	\$392.08
		88.90	190.5	23.90	30.20	30.20	108.0	127.0	19.10	152.4		
14BRIDAS028CH	6"	6.625	11.00	1.000	1.560	1.560	7.560	8.500	8	0.880	9.500	\$807.36
		168.3	279.4	25.40	39.60	39.60	192.0	215.9	22.40	241.3		

Unidad: 1 pieza. Master: 1 pieza.

## Brida roscada

Características:

- Cumple con el estándar ASME B16.5
- Presión: 150 LBS
- Material: Acero Forjado
- Terminado: acabado negro

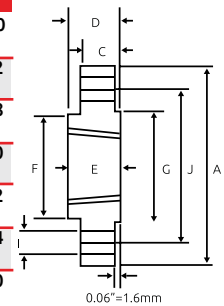

Código	Tamaño	Diámetro exterior mm	Brida pulg.					Superficie elevada g pulg.	Número	Perforación de datos		Precio
			A	C	D	E	F			I pulg	J pulg	
14BRIDAS067CH	1"	1.315	4.250	0.560	0.690	1.940	2.000	4	0.620	3.120	\$116.00	
		33.40	108.0	14.20	17.50	17.50	49.30	50.80	15.70	79.25		
14BRIDAS068CH	1.1/4"	1.660	4.620	0.620	0.810	0.810	2.310	2.500	4	0.620	3.500	\$164.72
		42.20	117.3	15.70	20.60	20.60	58.70	63.50	15.70	88.90		
14BRIDAS069CH	1.1/2"	1.900	5.000	0.690	0.880	0.880	2.560	2.880	4	0.620	3.880	\$206.48
		48.30	127.0	17.50	22.40	22.30	65.00	73.15	15.70	98.60		
14BRIDAS070CH	2"	2.375	6.000	0.750	1.000	1.000	3.060	3.620	4	0.750	4.750	\$290.00
		60.30	152.4	19.10	25.40	25.40	77.70	91.90	19.10	120.7		
14BRIDAS071CH	2.1/2"	2.875	7.000	0.880	1.120	1.120	3.560	4.120	4	0.750	5.500	\$390.92
		73.00	177.8	22.40	28.40	28.40	90.40	104.6	19.10	139.7		
14BRIDAS072CH	3"	3.500	7.500	0.940	1.190	1.190	4.250	5.000	4	0.750	6.000	\$457.04
		88.90	190.5	23.90	30.20	30.20	108.0	127.0	19.10	152.4		
14BRIDAS073CH	4"	4.500	0.000	0.940	1.310	1.310	5.310	6.190	8	0.750	7.500	\$609.00
		114.3	228.6	23.90	33.30	33.30	134.9	157.2	19.10	190.5		
14BRIDAS074CH	6"	6.625	11.00	1.000	1.560	1.560	7.560	8.500	8	0.880	9.500	\$846.80
		168.3	279.4	25.40	39.60	39.60	192.0	215.9	22.40	241.3		

Unidad: 1 pieza. Master: 1 pieza.

## Brida ciega

Características:

- ANSI B16.5
- Presión: 150 LBS
- Terminado: Acabado negro

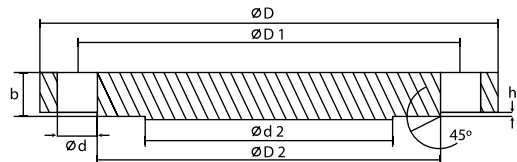

Código	Tamaño	h1	D	D1	Brida pulg. d2	D2	d	b	Número de perforación	Material	Precio
14BRIDAS079CH	2"	5/64"	19/32"	29/64"	23/64"	25/64"	5/64"	5/64"	4	Acero forjado	\$280.72
14BRIDAS038CH	2 1/2"	5/64"	45/64"	9/16"	13/32"	15/32"	5/64"	3/32"	4	Fundición de hierro	\$336.40
14BRIDAS081CH	3"	5/64"	3/4"	19/32"	1/2"	17/32"	5/64"	3/32"	4	Acero Forjado	\$499.96
14BRIDAS082CH	4"	5/64"	29/32"	3/4"	5/8"	43/64"	5/64"	3/32"	8	Acero Forjado	\$728.48
14BRIDAS083CH	6"	1/16"	11"	9 7/16"	8 29/64"	8 25/32"	13/16"	1 1/16"	8	Acero forjado	\$1,055.60

Unidad: 1 pieza. Master: Granel.



## Sellos mecánicos para bomba de agua



• Cubierta de hule

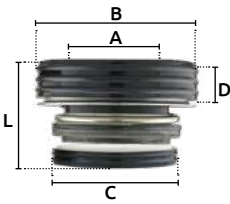

- Características:
- Para equipos de riego "GIMEX" y tipo "HONDA"
  - Anillo rotatorio: grafito
  - Anillo inmóvil: cerámica recubierto de hule
  - Anillo secundario: cubierto de hule
  - Resorte y otras piezas: acero inoxidable 304
  - \* Anillo secundario: sin cubierta de hule

\* Sin cubierta de hule

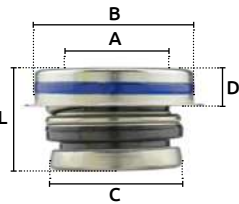

Código	Número	Para Motobombas	Medida (mm)					Precio
			A	B	C	D	L	
* 14SELLOS297CH	TFS-12M	Equipo riego GIMEX de 1"	14	30	24	8.5	21.5	\$62.64
14SELLOS285CH	TSFT-12	Equipo riego GIMEX de 1"	14	32	24	9.5	23	\$58.00
14SELLOS393CH	SB17/30	Equipo riego GIMEX 1" 1.5HP	19	28	24.1	1.08	17	\$83.52
* 14SELLOS010CH	TFS-20MM	Equipo riego GIMEX 2 y 3"	21	40	35	10	24.5	\$68.44
14SELLOS295CH	TSFT-20	Equipo riego GIMEX 2 y 3"	21	45	35	12	26.5	\$96.28
* 14SELLOS298CH	TFS-25	Bomba de agua para camiones	26.4	47	44	12.5	29.5	\$158.92
14SELLOS296CH	TSFT-25	Bomba de agua para camiones	26.4	52	44	14.5	32	\$172.84

Unidad: 1 pieza. Master: 100 piezas.



## Sellos mecánicos para bomba de agua



Tipo 43

- Características:
- Ideal para bombas de agua
  - Uso industrial



Código	Número	Medida		Medida (mm)					Master	Precio
		pulg.	mm	A	B	C	D	L		
14SELLOS387CH	TS560-1/2	1/2	12.7	12.7	25	23	6	40	300 piezas	\$58.00
14SELLOS004CH	TS560-16	5/8	15.8	17	32	26	10	44	120 piezas	\$64.96
14SELLOS005CH	TS560-19	3/4	19.0	20	36	29	10	49	120 piezas	\$90.48
14SELLOS006CH	TS560-22A	7/8	22.2	23	39	33	10	50	120 piezas	\$107.88
14SELLOS007CH	TS560-25	1	25.4	27	42	38	10	55	120 piezas	\$122.96
14SELLOS286CH	TS560-28	1.1/8	28.5	29	44	47	11	56	150 piezas	\$194.88
14SELLOS008CH	TS560-32	1.1/4	31.7	33	48	45	10	53	-	\$201.84
14SELLOS289CH	TS560-35	1.3/8	34.9	34.9	51	49	11	64	48 piezas	\$245.92
*14SELLOS009CH	TS560-38	1.1/2	38.1	40	54	52	10	67	-	\$254.04
14SELLOS287CH	TS560-41	1.5/8	41.2	42	60	56	12	77	48 piezas	\$437.32
14SELLOS388CH	TS560-1.5/8	1.5/8	41.2	42	60	56	11	68	100 piezas	\$409.48
14SELLOS288CH	TS560-44	1.3/4	44.4	45	63	62	12	74	50 piezas	\$599.72

Unidad: 1 pieza.



## Sellos mecánicos para bomba de agua



Tipo 6

- Características:
- Para sellos mecánicos para bomba de agua
  - Cerámico, acero inoxidable
  - Color: Negro/blanco
  - Diámetro de 2/8", resorte de 2.0mm
  - \* Resorte 2.4mm

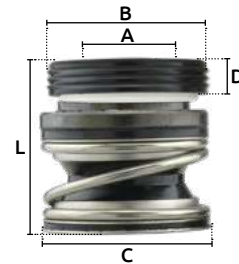

Código	Número	Medida		Medida (mm)					Unidad	Master	Precio
		pulg.	mm	A	B	C	D	L			
14SELLOS386CH	TSE-1/2"	1/2"	12.7	12.7	25	27	6.5	27	1 pieza	300 piezas	\$52.20
*14SELLOS018WW	TSE-5/8"	5/8"	15.8	16	32	31	10	33	80 piezas	80 piezas	\$3,287.44
14SELLOS390CH	TSE-5/8"	5/8"	15.8	16	32	31	10	33	80 piezas	80 piezas	\$3,229.44
14SELLOS001CH	TSE-5/8"	5/8"	15.8	16	32	31	10	33	1 pieza	280 piezas	\$39.44
14SELLOS002CH	TSE-3/4"	3/4"	19.0	19	35	34	10	34	1 pieza	280 piezas	\$68.44
14SELLOS003CH	TSE-1"	1"	25.4	25	42	43	11	36	1 pieza	120 piezas	\$100.92



## Sellos mecánicos para bomba de agua



Tipo 2

- Características:
- Límites de funcionamiento
  - Presión: 406 PSI
  - Velocidad: ≤ 13 m/s
  - Temperatura: -30° C - 90° C
  - Anillo rotatorio: grafito
  - Anillo inmóvil: cerámica
  - Sello secundario: caucho
  - Resorte y otras piezas: acero inoxidable 304



Código	Número	Medida		Medida (mm)					Master	Precios
		pulg.	mm	A	B	C	D	L		
14SELLOS273CH	TS580-1"	1	25.4	25.4	40.5	47	10.3	36.9	120 piezas.	\$569.56
14SELLOS274CH	TS580-1.1/8"	1.1/8	28.5	28.5	47.6	56	11.9	44.9	60 piezas.	\$641.48
14SELLOS275CH	TS580-1.1/4	1.1/4	31.7						49 piezas.	\$808.52
14SELLOS276CH	TS580-1.3/8"	1.3/8	34.9	34.9	54.0	63	11.9	44.9	60 piezas.	\$791.12
14SELLOS277CH	TS580-1.1/2"	1.1/2	38.1	38.1	57.1	67	11.9	44.9	24 piezas.	\$752.84

Unidad: 1 pieza.





## Sellos mecánicos para bomba de agua

**Características:**

- Tipo pedrollo para bomba centrífuga
- Límites de funcionamiento
- Presión: 87 PSI
- Velocidad: ≤ 10 m/s
- Temperatura: -30° C + 120° C
- Sirve para bomba de agua
- No. DKM80-1\*
- Anillo rotatorio: cerámica
- Anillo inmóvil: grafito
- Sello secundario: caucho
- Resorte y otras piezas: acero INOX. 304

### Tipo 17

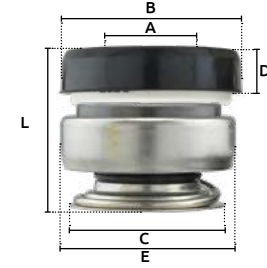

Código	Número	Medida (mm)							Master	Precio
		A	B	C	D	E	L			
14SELLOS395CH	TS301-11MM	15.1	26	21	6.5	24	24	100 piezas.	\$30.16	
*14SELLOS011CH	TS301-12MM	14.5	26	21	8	24	24	280 piezas.	\$27.84	
14SELLOS020CH	TS301-13MM	13	26	21	8	24	22	245 piezas.	\$27.84	
14SELLOS021CH	TS301-14MM	14	29	24	8	28	22	245 piezas.	\$35.96	
14SELLOS384CH	TS301-15MM	16	30	26	8	32	24	300 piezas.	\$64.96	
14SELLOS385CH	TS301-16MM	16	30	26	8	32	30	300 piezas.	\$71.92	
14SELLOS382CH	TS301-17MM	17	42	29	8	39	21	500 piezas.	\$87.00	
14SELLOS383CH	TS301-18MM	18	42	29	8	39	21	500 piezas.	\$96.28	

Unidad: 1 pieza.

## Sellos mecánicos para bomba de agua

**Características:**

- Para bomba sumergible, resorte y otras.
- Límites de funcionamiento
- Presión: 145 PSI
- Velocidad: ≤ 10 m/s
- Temperatura: -30° C + 200° C
- Sirve para bomba de agua
- No. DKM80-1\*
- Anillo rotatorio: cerámica
- Anillo inmóvil: grafito
- Sello secundario: caucho
- \* Sello de vitón (más resistente)
- Resorte y otras piezas: acero INOX. 304

### Tipo 21

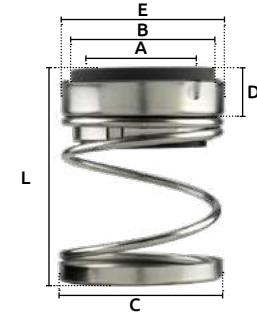

Código	Número	Medida (mm)							Master	Precio
		A	B	C	D	E	L			
14SELLOS279CH	TS21- 3/4"	19.0	34	30	10.5	29	52	\$422.24		
14SELLOS280CH	TS21- 7/8"	22.2	37	34	10.5	33	52	\$487.20		
14SELLOS282CH	TS21- 1.1/4"	31.7	51	49	12	49	55	\$948.88		
14SELLOS283CH	TS21- 1.1/2"	38.1	57	55.5	12	55	69	\$1,269.04		
* 14SELLOS284CH	TS21- 2"	50.8	70	73	13.5	71.5	83	\$2,506.76		

Unidad: 1 pieza. Master: 245 piezas.

## Sellos mecánicos para bomba de agua

**Características:**

- Límites de funcionamiento
- Presión: 174 PSI
- Velocidad: ≤ 10 m/s
- Temperatura: -20° C - 90° C
- Anillo rotatorio: grafito
- Anillo inmóvil: cerámica
- Sello secundario: caucho
- Resorte y otras piezas: acero INOXIDABLE 304

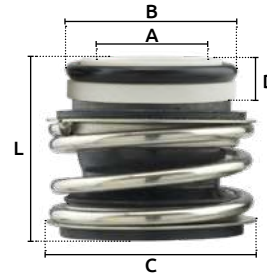

Código	Número	Medida (mm)					Master	Precio
		A	B	C	D	L		
14SELLOS264CH	TSMG1-16MM	16	28	28.5	8.5	30	200 piezas.	\$160.08
14SELLOS265CH	TSMG1-25MM	25	38	42.5	8.5	35.5	120 piezas.	\$183.28
14SELLOS266CH	TSMG1-28MM	28	42	49	10	42	50 piezas.	\$316.68
14SELLOS267CH	TSMG1-32MM	32	48	53.5	11.5	44	60 piezas.	\$342.20

Unidad: 1 pieza.

## Sellos mecánicos para bomba de agua

**Características:**

- Tipo pedrollo para bomba autocebante
- Límites de funcionamiento
- Presión: 145 PSI
- Velocidad: ≤ 15 m/s
- Temperatura: -30° C + 120° C
- Anillo rotatorio: cerámica
- Anillo inmóvil: grafito
- Sello secundario: caucho
- Resorte y otras piezas: acero INOX. 304

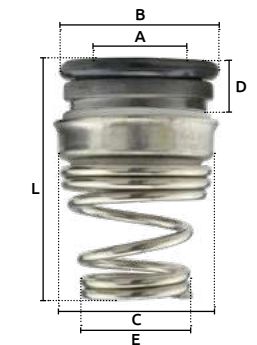

Código	Número	Medida (mm)							Master	Precio
		A	B	C	D	L	E			
14SELLOS240CH	TS155-12MM	12	20.6	14	5.5	22	23.5	245 piezas.	\$31.90	
14SELLOS241CH	TS155-13MM	13	23.1	11	6	25	28	200 piezas.	\$39.44	
14SELLOS242CH	TS155-14MM	14	23.1	17	6	25	28	245 piezas.	\$52.20	
14SELLOS243CH	TS155-15MM	15	26.9	18	7	29	30	200 piezas.	\$56.84	
14SELLOS244CH	TS155-16MM	16	26.9	19	7	29	30	120 piezas.	\$68.44	
14SELLOS245CH	TS155-17MM	17	26.9	20	7	29	30	20 piezas.	\$75.40	
14SELLOS246CH	TS155-18MM	18	30.9	22	8	33	32	200 piezas.	\$80.04	
14SELLOS247CH	TS155-19MM	19	30.9	23	8	33	33	100 piezas.	\$91.64	
14SELLOS248CH	TS155-20MM	20	30.9	24	8	33	33	120 piezas.	\$99.76	
14SELLOS250CH	TS155-22MM	22	36	26	9	36	47	245 piezas.	\$112.52	
14SELLOS252CH	TS155-24MM	24	36	28	9	36	47	245 piezas.	\$131.08	
14SELLOS253CH	TS155-25MM	25	38	29	9.5	38	48	245 piezas.	\$135.72	
14SELLOS254CH	TS155-28MM	28	44	33	12	44	50	245 piezas.	\$164.72	
14SELLOS255CH	TS155-29MM	29	44	34	12	44	52	245 piezas.	\$126.44	
14SELLOS256CH	TS155-30MM	30	44	35	12	44	53	245 piezas.	\$193.72	

Unidad: 1 pieza.



## Sellos mecánicos para bomba de agua

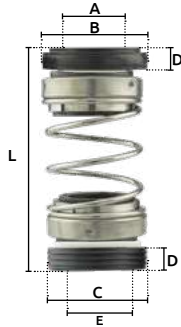

- Características:
- Límites de funcionamiento
  - Presión: 43 PSI
  - Velocidad:  $\leq 10$  m/s
  - Temperatura:  $-30^{\circ}\text{C} - 90^{\circ}\text{C}$

- \* Cuentan con pieza para F+Q china
- Anillo rotatorio: grafito
- Anillo inmóvil: cerámica
- Sello secundario: caucho
- Resorte y otras piezas: acero INOX. 304



Código	Número	Medida (mm)						Master	Precio
		A	B	C	D	E	L		
14SELLOS260CH	TS560D-14MM	14	30	30	5	5	37	90 piezas.	\$339.88
14SELLOS261CH	TS560D-16MM	16	30	30	5	5	37	80 piezas.	\$273.76
*14SELLOS262CH	TS560D-18MM	18	35	38	7	10	49	60 piezas.	\$288.84
*14SELLOS263CH	TS560D-20MM	20	38	44	7	7	49	40 piezas.	\$660.04

Unidad: 1 pieza.

## Sellos mecánicos para bomba de agua



- Características:
- Límites de funcionamiento
  - Presión: 174 PSI
  - Velocidad:  $\leq 10$  m/s

- Temperatura:  $-30^{\circ}\text{C} - 90^{\circ}\text{C}$
- Anillo rotatorio: carburo de silicio
- Anillo inmóvil: carburo de silicio
- Sello secundario: caucho
- Resorte y otras piezas: acero INOX 304
- Para Grundfos



Código	Número	Medida (mm)					Master	Precio
		A	B	C	D	L		
14SELLOS268CH	TS G3-12MM	12	23	22	7.6	39	50 piezas.	\$569.56
14SELLOS272CH	TS G3-16MM	16	27	26	8.7	39	30 piezas.	\$787.64

Unidad: 1 pieza.

## Sello mecánico para bomba de agua de alta presión tipo caracol



- Características:
- Cerámico, acero inoxidable
  - Color: Negro/blanco
  - Para series 25a - 50a
  - Usos: para bombas de alta presión, alimentación de calderas, centrales de agua, estaciones de abastecimiento de agua

- \*Silicio/Resina/Carbón/Viton acero inoxidable 316
- Para químicocorrosivos
- \*\*Para bomba de agua SGP1.5

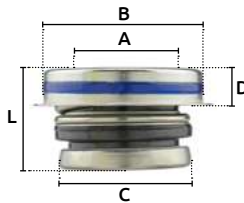

## Anillo estacionario para sello mecánico

- Características:
- Para sellos mecánicos para bomba de agua.
  - Para sello TS21-1.7/8"
  - Anillo rotatorio de cerámica
  - Con empaque de hule



Código	Medida (mm)			Precio
	d	D	a	
14ANILLO200CH	31.7	47.6	11	\$300.44

Unidad: 1 pieza. Master: 1 pieza.

## Cerámica para sello mecánico



- Características:
- Anillo rotatorio de cerámica con empaque de hule

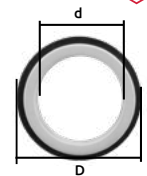

Código	Medida (mm)			Para sello	Precio
	d	D	a		
14REFBOM039CH	27	42	10	TS560-25	\$46.40
14REFBOM040CH	33	48	10	TS560-32	\$87.00
14REFBOM035CH	33	54	10		\$71.92
14REFBOM037CH	40	60	10		\$107.88

Unidad: 1 pieza. Master: 1 pieza.

## Resorte para sello mecánico

- Características:
- Para sellos mecánicos para bomba de agua
  - De acero inoxidable tipo 304
  - Calibre: 3 mm
  - \* No cuenta con OFERTA ESPECIAL

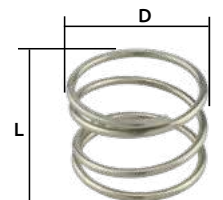

Código	Número	Medida (mm)		Precio
		L	D	
*14REFBOM038CH	TS560-32	30	46	\$30.97
14REFSEL001CH		47	45	\$7.42

Unidad: 1 pieza. Master: 1 pieza.

## Sellos mecánicos



Código	Aplicación	Medida (mm)				Precio
		A	B	C	L	
14REFBOM015CH	DCM158	14.8	26	24.5	28.1	\$45.24
14REFBOM011CH	DKM60-1 / DKM70-1 DCM130	13.0	26	20.0	26	\$30.16

Unidad: 1 pieza. Master: 1 pieza.



## Sellos O'ring juego 30 medidas (milimétricas)

**Características:**

- 30 medidas, 386 piezas, Milimétrica
- En estuche de plástico
- Este estuche está diseñado para ubicarlos en sus diferentes medidas
- Material: nitrilo 70
- Norma: AS568



Código	Número	Precio
14SELLOS024CH	ORKIT-5C	\$679.76

Unidad: 1 juego/386 Piezas. Master: 1Juego.

Número	Medidas DI G	Código	Cantidad (piezas)	Número	Medidas DI G	Código	Cantidad (piezas)
1	3.0 2.0	14SELLOS351CH	16	16	20 3.0	14SELLOS366CH	12
2	4.0 2.0	14SELLOS352CH	16	17	22 3.0	14SELLOS367CH	12
3	5.0 2.0	14SELLOS353CH	16	18	24 3.0	14SELLOS368CH	12
4	6.0 2.0	14SELLOS354CH	16	19	25 3.0	14SELLOS369CH	12
5	7.0 2.0	14SELLOS355CH	16	20	27 3.0	14SELLOS370CH	12
6	8.0 2.0	14SELLOS356CH	16	21	28 3.0	14SELLOS371CH	12
7	10 2.0	14SELLOS357CH	16	22	30 3.0	14SELLOS372CH	12
8	10 2.5	14SELLOS358CH	13	23	32 3.0	14SELLOS373CH	12
9	11 2.5	14SELLOS359CH	13	24	33 3.0	14SELLOS374CH	12
10	12 2.5	14SELLOS360CH	13	25	35 3.0	14SELLOS375CH	12
11	14 2.5	14SELLOS361CH	13	26	36 3.0	14SELLOS376CH	12
12	16 2.5	14SELLOS363CH	13	27	38 3.0	14SELLOS377CH	12
13	17 2.5	14SELLOS362CH	13	28	38 4.0	14SELLOS378CH	9
14	19 2.5	14SELLOS364CH	13	29	41 4.0	14SELLOS379CH	9
15	19 3.0	14SELLOS365CH	12	30	44 4.0	14SELLOS380CH	9

Precios en catálogo de Baleros

## Sellos O'ring juego 32 medidas (pulgadas)

**Características:**

- 32 medidas, 407 piezas, Pulgadas
- En estuche de plástico
- Este estuche está diseñado para ubicarlos en sus diferentes medidas
- Material: nitrilo 70
- Norma: AS568



Código	Número	Precio
14SELLOS025CH	ORKIT-8B	\$747.04

Unidad: Caja 1 juego. con 407 Piezas. Master: 25Juegos.

Número	Medidas				Código	Cantidad (piezas)
	Pulgadas		Milímetros			
	DI	G	DI	G		
1	.114	.070	2.90	1.78	14SELLOS035CH	20
2	.176	.070	4.47	1.78	14SELLOS037CH	20
3	.239	.070	6.07	1.78	14SELLOS039CH	20
4	.301	.070	7.65	1.78	14SELLOS040CH	20
5	.364	.070	9.25	1.78	14SELLOS041CH	20
6	.489	.070	12.42	1.78	14SELLOS043CH	20
7	.362	.103	9.19	2.62	14SELLOS078CH	13
8	.424	.103	10.77	2.62	14SELLOS079CH	13
9	.487	.103	12.37	2.62	14SELLOS080CH	13
10	.549	.103	13.94	2.62	14SELLOS081CH	13
11	.612	.103	15.54	2.62	14SELLOS082CH	13
12	.674	.103	17.12	2.62	14SELLOS083CH	13
13	.737	.103	18.72	2.62	14SELLOS084CH	13
14	.799	.103	20.29	2.62	14SELLOS085CH	13
15	.862	.103	21.89	2.62	14SELLOS086CH	13
16	.734	.139	18.64	3.53	14SELLOS123CH	10

Número	Medidas				Código	Cantidad (piezas)
	Pulgadas		Milímetros			
	DI	G	DI	G		
17	.796	.139	20.23	3.53	14SELLOS124CH	10
18	.859	.139	21.82	3.53	14SELLOS125CH	10
19	.921	.139	23.39	3.53	14SELLOS126CH	10
20	.984	.139	24.99	3.53	14SELLOS127CH	10
21	1.046	.139	26.57	3.53	14SELLOS128CH	10
22	1.109	.139	28.17	3.53	14SELLOS129CH	10
23	1.171	.139	29.74	3.53	14SELLOS130CH	10
24	1.234	.139	31.34	3.53	14SELLOS131CH	10
25	1.296	.139	32.92	3.53	14SELLOS132CH	10
26	1.359	.139	34.52	3.53	14SELLOS133CH	10
27	1.421	.139	36.09	3.53	14SELLOS134CH	10
28	1.484	.139	37.69	3.53	14SELLOS135CH	10
29	1.609	.139	40.87	3.53	14SELLOS136CH	10
30	1.734	.139	44.04	3.53	14SELLOS137CH	10
31	1.859	.139	47.22	3.53	14SELLOS138CH	10
32	1.984	.139	50.39	3.53	14SELLOS139CH	10

Precios en catálogo de Baleros



## Sellos O'ring

Características:

- Tolerancia: 0,070 +/- 0,003"
- Material: Nitrilo 70
- Norma: AS568

1,78 +/- 0,08 mm



## Sellos O'ring

Características:

- Tolerancia: 0,103 +/- 0,003"
- Material: Nitrilo 70
- Norma: AS568

2,62 +/- 0,08 mm



Código	Número	Diámetro interior		Grosor	Diámetro exterior		Precio
		pulg.	mm	pulg.	pulg.		
14SELLOS030CH	568-001	1/32	0.74	1/32	3/32	\$14.96	
14SELLOS031CH	568-002	3/64	1.07	3/64	9/64	\$16.01	
14SELLOS032CH	568-003	1/16	1.42	1/16	3/16	\$19.26	
14SELLOS033CH	568-004	5/64	1.78	1/16	13/64	\$20.88	
14SELLOS034CH	568-005	3/32	2.57	1/16	7/32	\$25.52	
14SELLOS035CH	568-006	1/8	2.90	1/16	1/4	\$27.84	
14SELLOS036CH	568-007	5/32	3.68	1/16	9/32	\$30.16	
14SELLOS037CH	568-008	3/16	4.47	1/16	5/16	\$32.48	
14SELLOS038CH	568-009	7/32	5.28	1/16	11/32	\$34.80	
14SELLOS039CH	568-010	1/4	6.07	1/16	3/8	\$38.28	
14SELLOS040CH	568-011	5/16	7.65	1/16	7/16	\$39.44	
14SELLOS041CH	568-012	3/8	9.25	1/16	1/2	\$46.40	
14SELLOS042CH	568-013	7/16	10.82	1/16	9/16	\$53.36	
14SELLOS043CH	568-014	1/2	12.42	1/16	5/8	\$58.00	
14SELLOS044CH	568-015	9/16	14.00	1/16	11/16	\$60.32	
14SELLOS045CH	568-016	5/8	15.60	1/16	3/4	\$69.60	
14SELLOS046CH	568-017	11/16	17.17	1/16	13/16	\$81.20	
14SELLOS047CH	568-018	3/4	18.77	1/16	7/8	\$84.68	
14SELLOS048CH	568-019	13/16	20.35	1/16	15/16	\$99.76	
14SELLOS049CH	568-020	7/8	21.95	1/16	1	\$109.04	
14SELLOS050CH	568-021	15/16	23.52	1/16	1,1/16	\$120.64	
14SELLOS051CH	568-022	1	25.12	1/16	1,1/8	\$126.44	
14SELLOS052CH	568-023	1.1/16	26.70	1/16	1,3/16	\$134.56	
14SELLOS053CH	568-024	1.1/8	28.30	1/16	1,1/4	\$141.52	
14SELLOS054CH	568-025	1.3/16	29.87	1/16	1,5/16	\$149.64	
14SELLOS055CH	568-026	1.1/4	31.47	1/16	1,3/8	\$160.08	
14SELLOS056CH	568-027	1.5/16	33.05	1/16	1,7/16	\$172.84	
14SELLOS057CH	568-028	1.3/8	34.65	1/16	1,1/2	\$178.64	
14SELLOS058CH	568-029	1.1/2	37.82	1/16	1,5/8	\$190.24	
14SELLOS059CH	568-030	1.5/8	41.00	1/16	1,3/4	\$201.84	
14SELLOS060CH	568-031	1.3/4	44.17	1/16	1,7/8	\$215.76	
14SELLOS061CH	568-032	1.7/8	47.35	1/16	2	\$233.16	
14SELLOS062CH	568-033	2	50.52	1/16	2,1/8	\$248.24	
14SELLOS063CH	568-034	2.1/8	53.70	1/16	2,1/4	\$261.00	
14SELLOS064CH	568-035	2.1/4	56.87	1/16	3,3/8	\$296.96	
14SELLOS065CH	568-036	2.3/8	60.05	1/16	2,1/2	\$322.48	
14SELLOS066CH	568-037	2.1/2	63.22	1/16	2,5/8	\$345.68	
14SELLOS067CH	568-038	2.5/8	66.40	1/16	2,3/4	\$360.76	
14SELLOS068CH	568-039	2.3/4	69.57	1/16	2,7/8	\$380.48	
14SELLOS069CH	568-040	2.7/8	72.75	1/16	3	\$433.84	

Unidad: Bolsa con 100 piezas. Master: 5 bolsas. Precios en catálogo de Baleros

Código	Número	Diámetro interior		Grosor	Diámetro exterior		Precio
		pulg.	mm	pulg.	pulg.		
14SELLOS070CH	568-102	1/16	1.24	3/32	1/4	\$30.16	
14SELLOS071CH	568-103	3/32	2.06	3/32	9/32	\$30.16	
14SELLOS072CH	568-104	1/8	2.84	3/32	5/16	\$35.96	
14SELLOS073CH	568-105	5/32	3.63	3/32	11/32	\$28.77	
14SELLOS074CH	568-106	3/16	4.42	3/32	3/8	\$45.24	
14SELLOS075CH	568-107	7/32	5.23	3/32	13/32	\$46.40	
14SELLOS076CH	568-108	1/4	6.02	3/32	7/16	\$56.84	
14SELLOS077CH	568-109	5/16	7.59	3/32	1/2	\$67.28	
14SELLOS078CH	568-110	3/8	9.19	3/32	9/16	\$74.24	
14SELLOS079CH	568-111	7/16	10.77	3/32	5/8	\$76.56	
14SELLOS080CH	568-112	1/2	12.37	3/32	11/16	\$87.00	
14SELLOS081CH	568-113	9/16	13.94	3/32	3/4	\$89.32	
14SELLOS082CH	568-114	5/8	15.54	3/32	13/16	\$102.08	
14SELLOS083CH	568-115	11/16	17.12	3/32	7/8	\$112.52	
14SELLOS084CH	568-116	3/4	18.72	3/32	15/16	\$113.68	
14SELLOS085CH	568-117	13/16	20.30	3/32	1	\$120.64	
14SELLOS086CH	568-118	7/8	21.89	3/32	1.1/16	\$132.24	
14SELLOS087CH	568-119	15/16	23.47	3/32	1.1/8	\$135.72	
14SELLOS088CH	568-120	1	25.07	3/32	1.3/16	\$147.32	
14SELLOS089CH	568-121	1.1/16	26.64	3/32	1.1/4	\$151.96	
14SELLOS090CH	568-122	1.1/8	28.42	3/32	1.5/16	\$156.60	
14SELLOS091CH	568-123	1.3/16	29.82	3/32	1.3/8	\$163.56	
14SELLOS092CH	568-124	1.1/4	31.42	3/32	1.7/16	\$190.24	
14SELLOS093CH	568-125	1.5/16	32.99	3/32	1.1/2	\$221.56	
14SELLOS094CH	568-126	1.3/8	34.59	3/32	1.9/16	\$225.04	
14SELLOS095CH	568-127	1.7/16	36.17	3/32	1.5/8	\$225.04	
14SELLOS096CH	568-128	1.1/2	37.77	3/32	1.11/16	\$227.36	
14SELLOS097CH	568-129	1.9/16	39.34	3/32	1.3/4	\$227.36	
14SELLOS098CH	568-130	1.5/8	40.94	3/32	1.13/16	\$233.16	
14SELLOS099CH	568-131	1.11/16	42.52	3/32	1.7/8	\$244.76	
14SELLOS100CH	568-132	1.3/4	44.12	3/32	1.15/16	\$259.84	
14SELLOS101CH	568-133	1.13/16	45.69	3/32	2	\$264.48	
14SELLOS102CH	568-134	1.7/8	47.29	3/32	2.1/16	\$267.96	
14SELLOS103CH	568-135	1.15/16	48.90	3/32	2.1/8	\$271.44	
14SELLOS104CH	568-136	2	50.47	3/32	2.3/16	\$313.20	
14SELLOS105CH	568-137	2.1/16	52.07	3/32	2.1/4	\$307.40	
14SELLOS106CH	568-138	2.1/8	53.64	3/32	2.5/16	\$336.40	
14SELLOS107CH	568-139	2.3/16	55.25	3/32	2.3/8	\$334.08	
14SELLOS108CH	568-140	2.1/4	56.82	3/32	2.7/16	\$346.84	
14SELLOS109CH	568-141	2.5/16	58.42	3/32	2.1/2	\$368.88	
14SELLOS110CH	568-142	2.3/8	59.99	3/32	2.9/16	\$380.48	
14SELLOS111CH	568-143	2.7/16	61.60	3/32	2.5/8	\$374.68	
14SELLOS112CH	568-144	2.1/2	63.17	3/32	2.11/16	\$390.92	
14SELLOS113CH	568-145	2.9/16	64.77	3/32	2.3/4	\$404.84	

Unidad: Bolsa con 100 piezas. Master: 5 bolsas. Precios en catálogo de Baleros

## Sellos O'ring

Características:

- Tolerancia: 0,139 +/- 0,004"
- Material: Nitrilo 70.
- Norma: ASS68

3,53 +/- 0,10 mm.



	Código	Número	Diámetro interior pulg.	mm	Grosor pulg.	Diámetro exterior pulg.	Precio
(1)	14SELLOS114CH	568-201	3/16	4.34	1/8	7/16	\$60.32
	14SELLOS115CH	568-202	1/4	5.24	1/8	1/2	\$69.60
	14SELLOS116CH	568-203	5/16	7.52	1/8	9/16	\$81.20
	14SELLOS117CH	568-204	3/8	9.12	1/8	5/8	\$90.48
	14SELLOS118CH	568-205	7/16	10.69	1/8	11/16	\$100.92
	14SELLOS119CH	568-206	1/2	12.29	1/8	3/4	\$90.48
	14SELLOS120CH	568-207	9/16	13.87	1/8	13/16	\$120.64
	14SELLOS121CH	568-208	5/8	15.47	1/8	7/8	\$131.08
	14SELLOS122CH	568-209	11/16	17.04	1/8	15/16	\$145.00
	14SELLOS123CH	568-210	3/4	18.64	1/8	1	\$148.48
	14SELLOS124CH	568-211	13/16	20.22	1/8	1,1/16	\$155.44
	14SELLOS125CH	568-212	7/8	21.82	1/8	1,3/8	\$172.84
	14SELLOS126CH	568-213	15/16	23.39	1/8	1,3/16	\$183.28
(2)	14SELLOS127CH	568-214	1	24.99	1/8	1,1/4	\$98.60
	14SELLOS128CH	568-215	1.1/16	26.57	1/8	1,5/16	\$100.92
	14SELLOS129CH	568-216	1.1/8	28.17	1/8	1,3/8	\$104.40
	14SELLOS130CH	568-217	1.3/16	29.74	1/8	1,7/16	\$113.68
	14SELLOS131CH	568-218	1.1/4	31.34	1/8	1,1/2	\$113.68
	14SELLOS132CH	568-219	1.5/16	32.92	1/8	1,9/16	\$113.68
	14SELLOS133CH	568-220	1.3/8	34.52	1/8	1,5/8	\$134.56
	14SELLOS134CH	568-221	1.7/16	36.09	1/8	1,11/16	\$141.52
	14SELLOS135CH	568-222	1.1/2	37.69	1/8	1,3/4	\$153.12
	14SELLOS136CH	568-223	1.5/8	40.87	1/8	1,7/8	\$172.84
	14SELLOS137CH	568-224	1.3/4	44.04	1/8	2	\$177.48
	14SELLOS138CH	568-225	1.7/8	47.22	1/8	2,1/8	\$192.56
(3)	14SELLOS139CH	568-226	2	50.39	1/8	2,1/4	\$99.76
	14SELLOS140CH	568-227	2.1/8	53.57	1/8	2,3/8	\$111.36
	14SELLOS141CH	568-228	2.1/4	56.74	1/8	2,1/2	\$113.68
	14SELLOS142CH	568-229	2.3/8	59.92	1/8	2,5/8	\$126.44
	14SELLOS143CH	568-230	2.1/2	63.09	1/8	2,3/4	\$128.76
	14SELLOS144CH	568-231	2.5/8	66.27	1/8	2,7/8	\$135.72
	14SELLOS145CH	568-232	2.3/4	69.44	1/8	3	\$140.36
	14SELLOS146CH	568-233	2.7/8	72.62	1/8	3,1/8	\$145.00
	14SELLOS147CH	568-234	3	75.79	1/8	3,1/4	\$161.24
	14SELLOS148CH	568-235	3.1/8	78.97	1/8	3,3/8	\$167.04
	14SELLOS149CH	568-236	3.1/4	82.14	1/8	3,1/2	\$174.00
	14SELLOS150CH	568-237	3.3/8	85.32	1/8	3,5/8	\$178.64
	14SELLOS151CH	568-238	3.1/2	88.49	1/8	3,3/4	\$203.00
	14SELLOS152CH	568-239	3.5/8	91.67	1/8	3,7/8	\$206.48
	14SELLOS153CH	568-240	3.3/4	94.84	1/8	4	\$218.08
	14SELLOS154CH	568-241	3.7/8	98.02	1/8	4,1/8	\$213.44
	14SELLOS155CH	568-242	4	101.19	1/8	4,1/4	\$222.72
	14SELLOS156CH	568-243	4.1/8	104.37	1/8	4,3/8	\$230.84
	14SELLOS157CH	568-244	4.1/4	107.54	1/8	4,1/2	\$263.32
	14SELLOS158CH	568-245	4.3/8	110.72	1/8	4,5/8	\$293.48
(4)	14SELLOS159CH	568-246	4.1/2	113.89	1/8	4,3/4	\$119.48
	14SELLOS160CH	568-247	4.5/8	117.07	1/8	4,7/8	\$121.80
	14SELLOS161CH	568-248	4.3/4	120.24	1/8	5	\$125.28
	14SELLOS162CH	568-249	4.7/8	123.42	1/8	5,1/8	\$127.60
	14SELLOS163CH	568-250	5	126.59	1/8	5,1/4	\$132.24
	14SELLOS164CH	568-251	5.1/8	129.77	1/8	5,3/8	\$139.20
	14SELLOS165CH	568-252	5.1/4	132.94	1/8	5,1/2	\$146.16
	14SELLOS166CH	568-253	5.3/8	136.12	1/8	5,5/8	\$148.48
	14SELLOS167CH	568-254	5.1/2	139.29	1/8	5,3/4	\$165.88

(1)Bolsa con 100 piezas. (2)Bolsa con 50 piezas. (3)Bolsa con 25 piezas. (4)Bolsa con 10 piezas. Master: 5 Bolsas

## Sellos O'ring

Características:

- Tolerancia: 0,210 +/- 0,005"
- Material: Nitrilo 70.
- Norma: ASS68

5,33 +/- 0,13 mm.



	Código	Número	Diámetro interior pulg.	mm	Grosor pulg.	Diámetro exterior pulg.	Precio
(1)	14SELLOS168CH	568-309	7/16	10,46	3/16	13/16	\$209.96
	14SELLOS169CH	568-310	1/2	12,07	3/16	7/8	\$235.48
	14SELLOS170CH	568-311	9/16	13,64	3/16	15/16	\$255.20
	14SELLOS171CH	568-312	5/8	15,24	3/16	1	\$259.84
	14SELLOS172CH	568-313	11/16	16,81	3/16	1,1/16	\$264.48
	14SELLOS173CH	568-314	3/4	18,42	3/16	1,1/8	\$269.12
	14SELLOS174CH	568-315	13/16	19,99	3/16	1,3/16	\$283.04
	14SELLOS175CH	568-316	7/8	21,59	3/16	1,1/4	\$300.44
	14SELLOS176CH	568-317	15/16	23,16	3/16	1,5/16	\$328.28
(2)	14SELLOS177CH	568-318	1	24,77	3/16	1,3/8	\$167.04
	14SELLOS178CH	568-319	1,1/16	26,34	3/16	1,7/16	\$172.84
	14SELLOS179CH	568-320	1,1/8	27,94	3/16	1,1/2	\$163.56
	14SELLOS180CH	568-321	1,3/16	29,51	3/16	1,9/16	\$203.00
	14SELLOS181CH	568-322	1,1/4	31,12	3/16	1,5/8	\$191.40
	14SELLOS182CH	568-323	1,5/16	32,69	3/16	1,11/16	\$209.96
	14SELLOS183CH	568-324	1,3/8	34,29	3/16	1,3/4	\$216.92
	14SELLOS184CH	568-325	1,1/2	37,47	3/16	1,7/8	\$242.44
	14SELLOS185CH	568-326	1,5/8	40,64	3/16	2	\$259.84
	14SELLOS186CH	568-327	1,3/4	43,82	3/16	2,1/8	\$276.08
	14SELLOS187CH	568-328	1,7/8	46,99	3/16	2,1/4	\$352.64
(3)	14SELLOS188CH	568-329	2	50,17	3/16	2,3/8	\$149.64
	14SELLOS189CH	568-330	2,1/8	53,34	3/16	2,1/2	\$162.40
	14SELLOS190CH	568-331	2,1/4	56,52	3/16	2,5/8	\$167.04
	14SELLOS191CH	568-332	2,3/8	59,69	3/16	2,3/4	\$176.32
	14SELLOS192CH	568-333	2,1/2	62,87	3/16	2,7/8	\$191.40
	14SELLOS193CH	568-334	2,5/8	66,04	3/16	3	\$196.04
	14SELLOS194CH	568-335	2,3/4	69,22	3/16	3,1/8	\$198.36
	14SELLOS195CH	568-336	2,7/8	72,39	3/16	3,1/4	\$207.64
	14SELLOS196CH	568-337	3	75,57	3/16	3,3/8	\$238.96
	14SELLOS197CH	568-338	3,1/8	78,74	3/16	3,1/2	\$240.12
	14SELLOS198CH	568-339	3,1/4	81,92	3/16	3,5/8	\$247.08
	14SELLOS199CH	568-340	3,3/8	85,09	3/16	3,3/4	\$261.00
	14SELLOS200CH	568-341	3,1/2	88,27	3/16	3,7/8	\$257.52
	14SELLOS201CH	568-342	3,5/8	91,44	3/16	4	\$271.44
	14SELLOS202CH	568-343	3,3/4	94,62	3/16	4,1/8	\$285.36
	14SELLOS203CH	568-344	3,7/8	97,79	3/16	4,1/4	\$278.40
	14SELLOS204CH	568-345	4	100,97	3/16	4,3/8	\$291.16
	14SELLOS205CH	568-346	4,1/8	104,14	3/16	4,1/2	\$312.04
	14SELLOS206CH	568-347	4,1/4	107,32	3/16	4,5/8	\$330.60
	14SELLOS207CH	568-348	4,3/8	110,49	3/16	4,3/4	\$353.80
(4)	14SELLOS208CH	568-349	4,1/2	113,67	3/16	4,7/8	\$163.56
	14SELLOS209CH	568-350	4,5/8	116,84	3/16	5	\$169.36
	14SELLOS210CH	568-351	4,3/4	120,02	3/16	5,1/8	\$172.84
	14SELLOS211CH	568-352	4,7/8	123,19	3/16	5,1/4	\$180.96
	14SELLOS212CH	568-353	5	126,37	3/16	5,3/8	\$185.60
	14SELLOS213CH	568-354	5,1/8	129,54	3/16	5,1/2	\$172.84
	14SELLOS214CH	568-355	5,1/4	132,72	3/16	5,5/8	\$201.84

(1)Bolsa con 100 piezas. (2)Bolsa con 50 piezas. (3)Bolsa con 25 piezas. (4)Bolsa con 10 piezas. Master: 5 Bolsas Precios en catálogo de Baleros



## Sellos O'ring

Características:

- Tolerancia: 0,275 +/- 0,006" 6,99 +/- 0,15 mm.
- Material: Nitrilo 70.
- Norma: AS568



## Sellos O'ring

Características:

- Tolerancia: 0,275 +/- 0,006" 6,99 +/- 0,15 mm
- Material: Nitrilo 70
- Norma: AS568



Código	Número	Diámetro interior pulg.	Grosor mm	Grosor pulg.	Diámetro exterior pulg.	Precio
14SELLOS328CH	568-146	2,5/8	66,67	3/32	2,13/16	\$139.20
14SELLOS329CH	568-147	2,11/16	67,8	3/32	2,7/8	\$112.52
14SELLOS330CH	568-148	2,3/4	69,85	3/32	9/32	\$126.44
14SELLOS331CH	568-149	2,13/16	71,44	3/32	3	\$121.80
14SELLOS332CH	568-150	2,7/8	73,02	3/32	3,1/16	\$170.52
14SELLOS333CH	568-151	3	76,20	3/32	3,3/16	\$147.32
14SELLOS334CH	568-152	3,1/4	82,55	3/32	3,7/16	\$161.24
14SELLOS335CH	568-153	3,1/2	88,90	3/32	3,11/16	\$174.00
14SELLOS336CH	568-154	3,3/4	95,25	3/32	3,15/16	\$185.60
14SELLOS337CH	568-155	4	101,60	3/32	4,3/16	\$247.08
14SELLOS338CH	568-156	4,1/4	107,95	3/32	4,7/16	\$213.44
14SELLOS339CH	568-157	4,1/2	114,30	3/32	4,11/16	\$229.68
14SELLOS340CH	568-158	4,3/4	120,65	3/32	4,15/16	\$243.60
14SELLOS341CH	568-159	5	127,00	3/32	5,3/16	\$266.80
14SELLOS342CH	568-160	5,1/4	133,35	3/32	5,7/16	\$290.00
14SELLOS343CH	568-161	5,1/2	139,70	3/32	5,11/16	\$302.76
14SELLOS344CH	568-162	5,3/4	146,05	3/32	5,15/16	\$322.48
14SELLOS345CH	568-163	6	152,40	3/32	6,3/16	\$346.84
14SELLOS346CH	568-164	6,1/4	158,75	3/32	6,7/16	\$300.44
14SELLOS347CH	568-165	6,1/2	165,10	3/32	6,11/16	\$313.20
14SELLOS348CH	568-166	6,3/4	171,45	3/32	6,15/16	\$328.28
14SELLOS349CH	568-167	7	177,80	3/32	7,3/16	\$342.20
14SELLOS350CH	568-168	7,1/4	184,15	3/32	7,7/16	\$360.76

Unidad: Bolsa con 25 Piezas. Master: 5 Bolsas

Características:

- Tolerancia: 0,210 +/- 0,005" 5,33 +/- 0,13 mm.
- Material: Nitrilo 70.
- Norma: AS568

Código	Número	Diámetro interior mm	Grosor mm	Diámetro exterior mm	Precio
(2) 14SELLOS351CH	5C-01	3	2	7	\$25.64
14SELLOS352CH	5C-02	4	2	8	\$30.16
14SELLOS353CH	5C-03	5	2	9	\$33.64
14SELLOS354CH	5C-04	6	2	10	\$35.96
14SELLOS355CH	5C-05	7	2	11	\$38.28
14SELLOS356CH	5C-06	8	2	12	\$39.44
14SELLOS357CH	5C-07	10	2	14	\$46.40
14SELLOS358CH	5C-08	10	2.5	15	\$54.52
14SELLOS359CH	5C-09	11	2.5	16	\$59.16
14SELLOS360CH	5C-10	12	2.5	17	\$69.60
14SELLOS361CH	5C-11	14	2.5	19	\$75.40
14SELLOS362CH	5C-12	16	2.5	21	\$89.32
14SELLOS363CH	5C-13	17	2.5	22	\$92.80
14SELLOS364CH	5C-14	19	2.5	24	\$98.60
14SELLOS365CH	5C-15	19	3	25	\$104.40
14SELLOS366CH	5C-16	20	3	26	\$113.68
14SELLOS367CH	5C-17	22	3	28	\$126.44
(2) 14SELLOS368CH	5C-18	24	3	30	\$77.72
14SELLOS369CH	5C-19	25	3	31	\$85.84
14SELLOS370CH	5C-20	27	3	33	\$88.16
14SELLOS371CH	5C-21	28	3	34	\$90.48
14SELLOS372CH	5C-22	30	3	36	\$96.28
14SELLOS373CH	5C-23	32	3	38	\$99.76
14SELLOS374CH	5C-24	33	3	39	\$104.40
14SELLOS375CH	5C-25	35	3	41	\$109.04
14SELLOS376CH	5C-26	36	3	42	\$114.84
14SELLOS377CH	5C-27	38	3	44	\$120.64
14SELLOS378CH	5C-28	38	4	46	\$132.24
14SELLOS379CH	5C-29	41	4	49	\$139.20
14SELLOS380CH	5C-30	44	4	52	\$147.32

(1)Bolsa con 100 Piezas., (2)Bolsa con 50 Piezas. Master: 5 Bolsas

Precios en catálogo de Baleros

Código	Número	Diámetro interior pulg.	Grosor mm	Grosor pulg.	Diámetro exterior pulg.	Precio
(1) 14SELLOS215CH	568-425	4,1/2	113,67	1/4	5	\$287.68
14SELLOS216CH	568-426	4,5/8	116,84	1/4	5,1/8	\$287.68
14SELLOS217CH	568-427	4,3/4	120,02	1/4	5,1/4	\$305.08
14SELLOS218CH	568-428	4,7/8	123,19	1/4	5,3/8	\$335.24
14SELLOS219CH	568-429	5	126,37	1/4	5,1/2	\$327.12
(1) 14SELLOS220CH	568-430	5,1/8	129,54	1/4	5,5/8	\$286.52
14SELLOS221CH	568-431	5,1/4	132,72	1/4	5,3/4	\$379.32
14SELLOS222CH	568-432	5,3/8	135,89	1/4	5,7/8	\$300.44
14SELLOS223CH	568-433	5,1/2	139,07	1/4	6	\$383.96
14SELLOS224CH	568-434	5,5/8	142,24	1/4	6,1/8	\$408.32
14SELLOS225CH	568-435	5,3/4	145,42	1/4	6,1/4	\$328.28
(2) 14SELLOS300CH	568-146	2,5/8	66,67	3/32	2,13/16	\$430.36
14SELLOS301CH	568-147	2,11/16	67,8	3/32	2,7/8	\$457.04
14SELLOS302CH	568-148	2,3/4	69,85	3/32	9/32	\$466.32
14SELLOS303CH	568-149	2,13/16	71,44	3/32	3	\$523.16
14SELLOS304CH	568-150	2,7/8	73,02	3/32	3,1/16	\$559.12
(2) 14SELLOS305CH	568-151	3	76,20	3/32	76,20	\$578.84
14SELLOS306CH	568-152	3,1/4	82,55	3/32	82,55	\$624.08
14SELLOS307CH	568-153	3,1/2	88,90	3/32	88,90	\$675.12
14SELLOS308CH	568-154	3,3/4	95,25	3/32	95,25	\$667.00
14SELLOS309CH	568-155	4	101,60	3/32	101,60	\$769.08
(2) 14SELLOS310CH	568-156	4,1/4	107,95	3/32	4,7/16	\$820.12
14SELLOS311CH	568-157	4,1/2	114,30	3/32	4,11/16	\$800.40
14SELLOS312CH	568-158	4,3/4	120,65	3/32	4,15/16	\$893.20
14SELLOS313CH	568-159	5	127,00	3/32	5,3/16	\$890.88
14SELLOS314CH	568-160	5,1/4	133,35	3/32	5,7/16	\$918.72
(2) 14SELLOS315CH	568-161	5,1/2	133,35	3/32	5,11/16	\$999.92
14SELLOS316CH	568-162	5,3/4	146,05	3/32	5,15/16	\$1,073.00
14SELLOS317CH	568-163	6	152,40	3/32	6,3/16	\$1,108.96
14SELLOS318CH	568-164	6,1/4	158,75	3/32	6,7/16	\$1,164.64
14SELLOS319CH	568-165	6,1/2	165,10	3/32	6,11/16	\$1,219.16
(2) 14SELLOS320CH	568-166	6,3/4	171,45	3/32	6,15/16	\$1,279.48
14SELLOS321CH	568-167	7	177,80	3/32	7,3/16	\$1,327.04
14SELLOS322CH	568-168	7,1/4	184,15	3/32	7,7/16	\$1,381.56

Unidad: (1) Bolsa con 10 pzas. (2) Bolsa con 100 pzas. Precios en catálogo de Baleros

## Hojas de asbesto

- Características:
- Material para elaborar juntas o empaques
  - Resistente al calor, aceites y gasolina



Código	Medidas		Precio
	Ancho x Largo x Grosor		
16JUNTAS034SM	80cm x 1m x 1/32" (0.8mm)		\$1,376.92

Unidad: 1 pza. Master: 5 pzas.

## Rollo de no asbesto

- Características:
- Material para elaborar juntas o empaques
  - Ecológico



Código	Color	Ancho x Largo pulg x m	Grosor pulg	Precio
16JUNTAS180SM	VERDE	60 x 60"	1/16	\$2,791.08
16JUNTAS181SM	VERDE	1.52 x 1.52m	1/8	\$5,584.70

Unidad: 1 pieza. Master: 1 pieza.

## Lámina de asbesto

- Características:
- Material para elaborar juntas o empaques

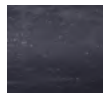

Código	Color	Ancho x Largo pulg x m	Grosor		Precio
			pulg	mm	
16JUNTAS175SM	NEGRO	60 x 60"	1/32	0.8	\$806.20
16JUNTAS177SM	BLANCO	1.52 x 1.52m	1/16	1.5	\$1,298.04
16JUNTAS178SM	NEGRO		1/16	1.5	\$1,298.04
16JUNTAS176SM	NEGRO		1/8	3.1	\$2,603.04

Unidad: 1 pieza. Master: 1 pieza.

## Rollo de papel vellumoid

- Características:
- Material para elaborar juntas o empaques
  - Resistente al aceite y gasolina



Código	Medidas		Precio
	Ancho x Largo x Grosor		
16JUNTAS035SM	63cm x 1m x 1/32" (0.8mm)		\$305.08

Unidad: 1 pieza. Master: 5 piezas.

## Empaque de asbesto con PTFE

- Características:
- Temperatura 290°C Rango P.H. 3 - 14
  - La empaquetadura de asbesto con PTFE, es una empaquetadura de fibras largas de asbesto blanco, cuadrada de trenzado ordinario impregnado con PTFE y un lubricante blanco especial
  - Esta diseñada para usarse en servicios de agua, soluciones alcalinas neutras o ácidas débiles, aceite frío o caliente, servicio general a media y alta presión de válvulas y bombas
- \* Super-Trenzado  
\* Temperatura 260°C Rango P.H. 3 - 14



Código	Grosor		Largo aproximado		Precio
	pulg	mm	m	Peso Kg.	
14EMPAQU013SM	1/4	6.3	28	2.0	\$2,549.68
14EMPAQU014SM	5/16	7.9	22	2.0	\$2,549.68
14EMPAQU015SM	3/8	9.5	11.4	2.0	\$2,549.68
14EMPAQU016SM	1/2	12.7	7.0	2.0	\$2,549.68

Unidad: 1 pieza. Master: 1 pieza.

## Empaque grafitado

- Características:
- Es una empaquetadura universal para aplicaciones recíprocas, rotatorias y de vástagos de válvulas donde se tengan presiones bajas o medias, temperaturas hasta los 260°C en el estopero, P.H. de 4 - 10
  - Esta diseñada para usarse donde se requiera una empaquetadura suave para equipos ásperos o gastados
  - De trenzado normal, fabricado de hilo de asbesto blanco íntegramente impregnado con lubricante de petrolato y grafito



Código	Grosor		Largo aprox.		Peso Kg.	Precio
	pulg	mm	m			
14EMPAQU009SM	1/8	3.0	80	2.0	\$1,209.88	
14EMPAQU010SM	3/16	5.0	55	2.5	\$1,511.48	
14EMPAQU005SM	1/4	6.3	35	2.5	\$1,332.84	
14EMPAQU006SM	5/16	7.9	55	5.0	\$2,478.92	
14EMPAQU007SM	3/8	9.5	35	5.0	\$2,478.92	
14EMPAQU008SM	1/2	12.7	22	5.0	\$2,478.92	
14EMPAQU011SM	5/8	16.0	15	5.0	\$2,478.92	
14EMPAQU012SM	3/4	19.0	10	5.0	\$2,478.92	
14EMPAQU017SM	7/8	22.2	5.8	5.0	\$2,478.92	
14EMPAQU018SM	1	25.4	5.0	5.0	\$2,478.92	

Unidad: 1 pieza. Master: 1 pieza.

## Hilo grafitado

- Características:
- Para aplicaciones recíprocas, rotatorias y de vástagos de válvulas
  - Para presiones bajas o medias
  - Para temperaturas hasta los 260°C en el estopero,
  - P.H. 4 - 10
  - Trenzado normal,
  - Fabricado de hilo de asbesto blanco íntegramente impregnado con lubricante de petrolato y grafito



Código	Medidas		Long. total aprox mm.	Precio
	pulg	mm		
14HILOGR001SM	1/8	3.0	508	\$7.08

Unidad: 1 pieza. Master: 1 pieza.



### Automático para bomba de agua



Con manómetro:  
0 - 10 Bar



Control automático  
(Reset)  
a ras de la armadura

Características:

- Voltaje: Hasta 220 V ca
- Corriente máxima: 10 A
- Frecuencia: 60 Hz
- Máximo Poder: 1,1 Kw (1,5 Hp)
- Rosca: 1"
- Grado De Protección: IP54
- Presión De Arranque: 1,5 Bar
- Presión máxima: 1MPa/10 Bar (Psi)

Código	Número	Precio
<b>14PRESOS013CH</b>	<b>PC-12A</b>	<b>\$963.96</b>

Unidad: 1 caja de cartón con 1 pieza. Master: 1 pieza.

### Automático para bomba de agua



Con Manómetro:  
0 - 10 Bar



Control automático  
(Reset)  
Botón exterior

Características:

- Voltaje: 110 V ca
- Corriente máxima: 10 A
- Frecuencia: 60 Hz
- Máximo poder: 1,1 Kw (1,5 Hp)
- Rosca: 1"
- Grado de protección: IP54
- Presión de arranque: 1,5 Bar
- Presión máxima: 1MPa/10 Bar (145 Psi)

Código	Número	Precio
<b>14PRESOS012CH</b>	<b>PC-12</b>	<b>\$1,257.44</b>

Unidad: 1 caja de cartón con 1 pieza. Master: 1 piezas.

### Automático para bomba de agua



Características:

- Dispositivo para el control automático de bombas eléctricas
- Evita el funcionamiento en seco
- Sistema totalmente electrónico
- Reconoce cualquier variación en la presión de la tubería
- Cable de conexión a la red eléctrica
- Economía en el uso de la bomba y ahorro de energía

Características eléctricas

- Voltaje: 110-120 V 60 Hz
- Máximo poder: 1,1 Kw (1,5 Hp)
- Rosca: 1"
- Grado de protección: IP65
- Presión de arranque: 1,5 Bar
- Presión máxima: 1MPa/10 Bar (145 Psi)

Código	Número	Precio
<b>14PRESOS011CH</b>	<b>PC-10</b>	<b>\$904.80</b>

Unidad: 1 caja de cartón con 1 pieza. Master: 1 pieza.

### Tablilla electrónica para automático

Características:

- 220-240 V / 10 A / 50/60 Hz / 2,2 Bar.



Código	Número	Precio
<b>14PRESOS021CH</b>	<b>PC-12 PC-12 PCB</b>	<b>\$458.20</b>

Unidad: 1 pieza. Master: 1 pieza.

Características:

- 110-120 V / 10 A / 60 Hz / 1,5 Bar.



Código	Número	Precio
<b>14PRESOS018CH</b>	<b>PC-10</b>	<b>\$284.20</b>

Unidad: 1 Pieza. Master: 1 Pieza.

Características:

- 110-120 V / 10 A / 60 Hz / 1,5 Bar.



Código	Número	Precio
<b>14PRESOS019CH</b>	<b>PC-12 PC-12A</b>	<b>\$350.32</b>

Unidad: 1 Pieza. Master: 1 Pieza.

### Bomba manual tipo "Jarra"



Características:

- Material: fierro esmaltado
- Distancia de succión: 6m
- Capacidad con 40 golpes por minuto: 22L
- Peso: 6.5 kg
- La bomba manual es adecuada para agua de pozo, agua de río, etc.
- No necesita gas o energía eléctrica para funcionar



Código	Número	A	B	C	Precio
<b>14BOMBAS032CH</b>	<b>BSD75</b>	<b>390mm</b>	<b>158mm</b>	<b>83mm</b>	<b>\$3,671.40</b>

Unidad: 1 caja de cartón con 1 pieza. Master: 1 pieza.

## Bomba para "Cooler"

**Características:**

- Capacidad: 10 l/min
- Altura máxima de bombeo: 2.2 m
- Medidas: 215 X 95 mm
- Tensión Nominal: 127 V ~ 60 Hz 40 W 18 Amp monofásica,
- Cable toma corriente de 90 cm sin clavija
- Velocidad rotativa: 2 860 R.P.M.
- Enfría y provee agua a sistemas de aire acondicionado.
- Aplicable también a equipos industriales.
- Silencioso
- Baja temperatura



Código	Número	Precio
<b>14MOTOB-015CH</b>	<b>GMCK-5</b>	<b>\$345.68</b>

Unidad: 1 caja de cartón con 1 pieza. Master: 20 piezas.



## Bomba rotativa para taladro

**Características:**

- Compatible con todos los tipos de taladros (eléctricos o recargables).
- Altura máxima de bombeo: 10 metros de altura
- Potencia de envío: 50 mts en superficie plana
- Diámetro de salida: 8 mm
- Capacidad máxima: 60 litros / min (16 gal / min)
- Mayor velocidad mayor flujo de líquido, menor velocidad menor flujo de líquido.

Código	Número	Precio
<b>14TALADR031AR</b>	<b>S/N</b>	<b>\$466.32</b>

Unidad: 1 pieza. Master: 1 pieza.



## Bomba sentina de diafragma

**Características:**

- Material: Cuerpo de plástico
- Bomba manual
- Caudal 16.6 L x min
- Para montarse en cualquier superficie, posición o ángulo
- Diámetro de salida y entrada: 1" con rosca para instalación rápida de manguera
- Temperatura máxima de líquido -10 °C a +40 °C
- Recomendado para: agua salada, diesel, keroseno, gasolina, aceites sintéticos y anticongelantes.
- No usar con orina o líquidos que contengan residuos orgánicos

Código	Número	Precio
<b>14BOMBAS066GZ</b>	<b>44502</b>	<b>\$1,713.32</b>

Unidad: 1 pieza Master: 4 piezas

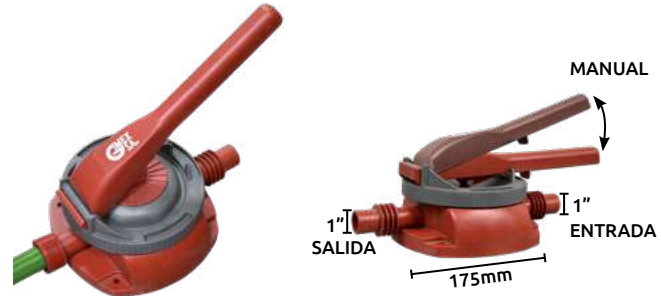

## Bomba sumergible para fuente

**Características:**

- Cuerpo resistente a la corrosión diseñado para el uso sumergible con agua no potable.
- Cable sumergible de uso rudo de 1.80 m
- Control de flujo ajustable
- Silenciosa, compacta y ligera
- Bajo consumo energético
- Características eléctricas:
- 120V 60Hz

Código	Número	Altura máx	Flujo	Watts	Peso	Medidas mm			Precio
						ancho	alto	largo	
<b>14MOTOB-024SM</b>	<b>WP-1500</b>	<b>2.50 m</b>	<b>1500 l/h</b>	<b>25W</b>	<b>1.7kg</b>	<b>9 x 9.2 x 6.8 cm</b>			<b>\$1,620.11</b>
<b>14MOTOB-026SM</b>	<b>WP-3500</b>	<b>4.00 m</b>	<b>3000 l/h</b>	<b>99W</b>	<b>1.7kg</b>	<b>12 x 12.5 x 9.5 cm</b>			<b>\$3,162.10</b>

Unidad: 1 pieza. Master: 1 pieza.



## Bomba sumergible para fuente

**Características:**

- Diseñada para operar continuamente con máxima eficiencia en el consumo de energía
- Cuerpo resistente a la corrosión diseñado para el uso sumergible
- Características eléctricas:
- 120V 60Hz

Código	Número	Altura máx	Flujo	Watts	Peso	Medidas mm			Precio
						ancho	alto	largo	
<b>14MOTOB-030CH</b>	<b>JR-600</b>	<b>1.10 m</b>	<b>600 l/h</b>	<b>12</b>	<b>1.7kg</b>	<b>73.5 x 62.5 x 52</b>			<b>\$632.20</b>
<b>14MOTOB-031CH</b>	<b>JR-800</b>	<b>1.30 m</b>	<b>800 l/h</b>	<b>12</b>	<b>1.7kg</b>	<b>73.5 x 62.5 x 52</b>			<b>\$657.72</b>
<b>14MOTOB-032CH</b>	<b>JR-1500</b>	<b>2.50 m</b>	<b>1500 l/h</b>	<b>25</b>	<b>1.9kg</b>	<b>100 x 86 x 69</b>			<b>\$1,034.72</b>
<b>14MOTOB-033CH</b>	<b>JR-2000</b>	<b>3.20 m</b>	<b>2000 l/h</b>	<b>45</b>	<b>2.1kg</b>	<b>123 x 87 x 69</b>			<b>\$1,233.08</b>

Unidad: 1 pieza. Master: 1 pieza.





## Bomba sumergible solar para fuente



- Características:
- Operar bajo la luz solar directamente
  - No necesita otro dispositivo de alimentación
  - Fácil de instalar y operar;
  - Puede ser ampliamente utilizado en fuente, estanque, tanque de peces, riego de jardines;
  - Construido con alta calidad para garantizar un rendimiento estable y una alta eficiencia

- Características:
- 12V 60Hz



INCLUYE  
PANEL SOLAR  
2.2Kw



Código	Número	Altura máx	Flujo	Watts	Peso	Medidas mm			Precio
						ancho	alto	largo	
14MOTOB-034CH	JRS-100	120cm	230 l/h	1.5	3.7kg	140 x	190 x	70	\$844.48

Unidad: 1 pieza. Master: 1 pieza.

## Bombas sumergibles

LittleGIANT

Características:

- Flujo 94.6 litros por minuto
- Longitud del cable: 5.44m
- Extrae el agua hasta 1/8" del suelo.
- Adaptador NPT de 1" a 3/4" incluido.
- Protector contra sobrecarga térmica.
- Rejilla de filtro a presión.
- Impelente de nylon relleno de fibra de vidrio, sello viton inerte a la mayoría de los productos químicos de agua.
- Control de nivel de agua



CENTRÍFUGA



HP	Alt. máx	Volts	Hertz
1/6	8.00 m	127	60

CAPACIDAD EN LITROS DE ACUERDO AL NIVEL DEL AGUA PESO

NIVEL DEL AGUA EN m	.30	1,5	3,0	4,5	6,0	CF.	kg.
LITROS POR MINUTO	91	85,5	72	58,5	36	1/6	3.5

Código	Número	Precio
14MOTOB-001SM	5 MSP	\$5,743.22

Unidad: 1 pieza. Master: 1 pieza.

Características:

- Flujo 27 litros por minuto
- Longitud del cable: 1.80m
- Adaptador hembra 1/2"
- Descarga de 1/2"
- Doble aplicación sumergibles y conexiones en línea
- Caja de aluminio de fundición revestida de resina epóxica.
- Cabezal de bomba e impulsor de nylon.
- Sello de flecha de viton



HP	Alt. máx	Volts	Hertz	Watts
1/15	5.30 m	127	60	220

Código	Número	Motor	Precio
14MOTOB-007SM	3E-12N	1/15CF. 3,2A MONOFÁSICA	\$5,772.74

Unidad: 1 pieza. Master: 1 pieza.

Características:

- Litros por minuto: 6



HP	Alt. máx	Volts	Hertz	Watts
1/60	1.80 m	127	60	70

Código	Número	Motor	Precio
14MOTOB-005SM	1	1/60CF. 50/60 Cls MONOFÁSICA	\$3,815.76

Unidad: 1 pieza. Master: 1 pieza.

Características:

- Litros por minuto: 9
- Doble aplicación sumergibles y para conexiones en línea



HP	Alt. máx	Volts	Hertz	Watts
1/40	3.70 m	127	60	100

Código	Número	Motor	Precio
14MOTOB-006SM	2E-38N	1/40CF. 50/60ClS MONOFÁSICA	\$4,781.64

Unidad: 1 pieza. Master: 1 pieza.



## Bombas sumergibles de plástico

**Características:**

- Impulsor de plástico
- Longitud del cable: 10 m
- Máxima profundidad: 7 metros
- Cuerpo de plástico
- Máximo tamaño de grano: 5 mm \*Máximo tamaño de grano: 35 mm
- **\* ESPECIAL PARA AGUA SUCIA**

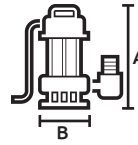

Código	Número	Potencia		Flujo máx.	Altura máx. envío	Diám. de descarga	Tensión nominal	Frecuencia	Medidas (cm)		Precio
		HP	W						A	B	
22BOMBAS043CH	Q550124	3/4	550	185 L/min	8.5 m	1", 1 1/4", 1 1/2"	115V	60Hz	26.5	17	\$2,086.84
22BOMBAS044CH	Q750124	1	750	210 L/min	8.5 m				26.5	17	\$2,293.32
* 22BOMBAS045CH	Q750B124	1	750	220 L/min	8.0 m				32.5	17	\$2,300.28

Unidad: 1 Pieza Master: 1 Pieza

Precios en el catálogo de agrícola



**Características:**

- Impulsor de bronce
- Cuerpo de plástico
- Longitud del cable: 7m

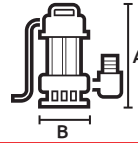

Código	Número	Potencia		Flujo máx.	Altura máx. envío	Diám. de descarga	Tensión nominal	Frecuencia	Medidas (cm)		Precio
		HP	Kw						A	B	
22BOMBAS029WM	PDP-550	1/2	0.37	75 L/min	19m	1"	220V	60Hz	32	14.5	\$981.36
22BOMBAS030WM	PDP-550-2	1/2	0.37	75 L/min	19m				32	14.5	\$1,296.88
22BOMBAS031WM	PDP-750-2	1	0.75	117 L/min	32m				32	14.5	\$1,440.72

Unidad: 1 Pieza Master: 1 Pieza

## Bombas sumergibles de aluminio

**Características:**

- Impulsor de aluminio
- Longitud del cable: 10 m
- Máxima profundidad: 5 metros
- Cuerpo de aluminio
- Máximo tamaño de grano: 3.5 mm

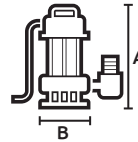

Código	Número	Potencia		Flujo máx.	Altura máx. envío	Diám. de descarga	Tensión nominal	Frecuencia	Medidas (cm)		Precio
		HP	W						A	B	
22BOMBAS047CH	Q400153	1/2	400	84 L/min	12 m	1"	115V	60Hz	36.0	11.5	\$2,316.52
22BOMBAS048CH	Q550153	3/4	550	100 L/min	16 m				38.0	11.5	\$2,765.44
22BOMBAS046CH	Q750153	1	750	100 L/min	16 m				33.5	11.5	\$3,181.88

Unidad: 1 Pieza Master: 1 Pieza

Precios en el catálogo de agrícola



**Características:**

- Impulsor de bronce
- Longitud del cable: 7m
- Cuerpo de aluminio

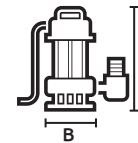

Código	Número	Potencia		Flujo máx.	Altura máx. envío	Diám. de descarga	Tensión nominal	Frecuencia	Medidas (cm)		Precio
		HP	Kw						A	B	
22BOMBAS026WM	QDX1.5-17	1/2	0.37	84 L/min	19m	1"	115V	60Hz	36.0	11.5	\$2,052.04

Unidad: 1 Pieza Master: 1 Pieza

## Sensor de nivel (flotador)

- Ideal para controlar el nivel de líquidos.
- Útil en pozos, estanques, cajas de agua, en fuentes industriales y bombas de sótano.
- Utiliza un "micro switch" como elemento de contacto eléctrico

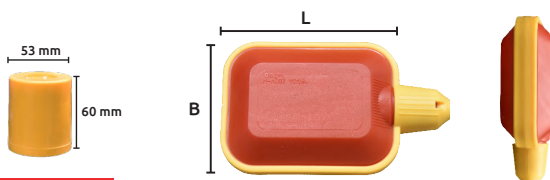

Código	Medidas (mm)			Longitud del cable (m)	Precio
	L	B	Ancho		
22SENSOR002SM	110	80	44	2.85	\$286.52

Unidad: 1 pieza. Master: 6 piezas.



## Bombas sumergibles



- Características:
- Tipo bala
  - Sin caja de control
  - Impulsor de cobre
  - Longitud del cable: 2m
  - Cuerpo de acero inoxidable AISI 201 SS

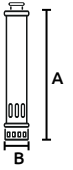

Código	Número	Potencia		Flujo máx.	Altura máx. envío	Diám. de descarga	Tensión nominal	Frecuencia	Medidas (cm)		Precio
		HP	Kw						A	B	
22BOMBAS022WM	4SD25	1/4	0.20	67 L/min	28m	1 1/4"	110V	60Hz	59.0	9.5	\$4,312.88
22BOMBAS023WM	4SD37	1/2	0.37	67 L/min	32m	1 1/4"	110V	60Hz	67.0	9.5	\$4,772.24
22BOMBAS024WM	4SD100	1	0.75	67 L/min	40m	1 1/4"	110V	60Hz	81.5	9.5	\$5,255.96

Unidad: 1 Pieza Master: 1 Pieza



- Características:
- Tipo bala
  - Sin caja de control
  - Impulsor de plástico
  - Longitud del cable: 15m
  - Cuerpo de acero inoxidable
  - Máxima profundidad: 15 metros
  - Máximo tamaño de grano: 1.5 mm
  - Niple de 1 1/2" (No incluido)

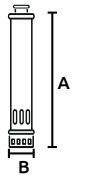

Código	Número	Potencia		Flujo máx.	Altura máx. envío	Diám. de descarga	Tensión nominal	Frecuencia	Medidas (cm)		Precio
		HP	Kw						A	B	
22BOMBAS049CH	MSP750* 6AM13T	1	750	75 L/min	40 m	1"	115V	60Hz	59	9.5	\$5,388.20
22BOMBAS050CH	MSP1000* 8AM13T	1 1/3	1000	87 L/min	55 m				69	9.5	\$5,757.08

Unidad: 1 Pieza Master: 1 Pieza

Precios en el catálogo de agrícola

## Bomba sumergible solar



- Características:
- Carcasa de acero inoxidable
  - Rendimiento estable
  - Útil para llenar depósitos de agua riego de cultivos y albercas
  - Requiere panel solar para trabajar (no incluido)
  - Para usos en lugares donde no llega la luz

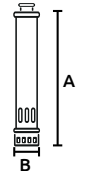

NO INCLUYE PANEL SOLAR

Código	Número	Potencia		Caudal máx.	Altura máxima	Voltaje	Corriente	Salida	Medidas (cm)		Precio
		HP	Kw						A	B	
22BOMBAS037CH	SPDC48V/I-50-6-1.1-2	1.50	1100	100 L/min	50 m	48V	23 A	50 mm	71.5	9.5	\$10,491.04
22BOMBAS036CH	SPDC48V/I-90-3-1.0-1	1.50	1000	100 L/min	90 m	48V	20 A	25 mm	81.0	9.5	\$10,067.64
22BOMBAS034CH	SPDC24V/S-50-3-0.4-1	1.50	400	50 L/min	50 m	24V	17 A	25 mm			\$4,860.40
22BOMBAS035CH	SPDC36V/I-60-3-0.7-1	1.00	700	50 L/min	60 m	36V	20 A	25 mm	68.5	9.5	\$8,695.36

## Bomba sumergible para agua sucia



- Características:
- Impulsor de bronce
  - Longitud del cable: 7m
  - Cuerpo de fundición de hierro
  - Trifásica

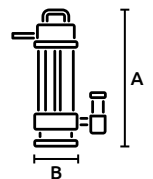

Código	Número	Potencia		Flujo máx.	Altura máx. envío	Diám. de descarga	Tensión nominal	Frecuencia	Medidas (cm)		Precio
		HP	Kw						A	B	
22BOMBAS033WM	50WQ15-32	5 1/2	4.10	800 L/min	32m	2"	380V	60Hz	59	24.5	\$14,286.56

Unidad: 1 Pieza Master: 1 Pieza

## Motobomba centrífuga monofásica para agua

Características:

- **Motor Century A56**
- Ensamblado en México
- Sello mecánico, cerámica/grafito
- Cuerpo: fundición de acero
- Flecha de acero inoxidable



Código	Potencia	Voltaje	Pulgadas succión	Pulgadas descarga	Altura máxima	Flujo máximo	Precio
14BOMBAS036SM	0.25	110	1.00	0.75	14 Mts.	90 L/min	\$2,310.02
14BOMBAS037SM	0.50	110 / 220	1.25	1.0	18 Mts.	120 L/min	\$2,596.02
14BOMBAS039SM	1.0	110 / 220	1.25	1.0	23 Mts.	180 L/min	\$3,608.01

Caja: 1 Pieza Master: 1 Caja

## Bomba solar

Características:

- Bomba tipo periférica
- Carcasa de acero aislada
- Resistente a la corrosión
- Útil para manejo de aguas residuales
- Requiere panel solar para trabajar (no incluido)
- Embobinado de cobre
- Impulsor de bronce
- Tornillos de acero inoxidable



NO INCLUYE PANEL SOLAR

Código	Número	Potencia HP	W	Flujo máx.	Altura máxima	Voltaje	Entrada y salida	Precio
22BOMBAS039CH SYQB2.0-25-24/220	1/3	220	34 L/min	25 m	24 V	1" x 1"	\$2,784.00	
22BOMBAS040CH SYQB2.2-37-48/400	1/2	400	37 L/min	37 m	48 V	1" x 1"	\$3,049.64	

Unidad: 1 Pieza Master: 1 Pieza





# 14 SOLUCIONES Y PROTECCIÓN DEL HOGAR

## Mini ventilador de escritorio 4"

**taurus**

**Características:**

- Ventilador metálico de 4" (10 cm)
- Práctico y compacto
- Conexión USB ideal para computador, laptop o adaptador de corriente.
- Cabezal de posición vertical dirigible.
- Color: negro

**Características eléctricas:**  
2,5w/5V

**OFERTA  
POR VOLUMEN**

Código	Modelo	Precio
15VENTILO35SM	Mini Fan	\$250.56

Unidad: 1 pieza    Master: 12 piezas

Precios en catálogo de Eléctrico



**CABEZAL AJUSTABLE**



**TIPO DE CARGA CABLE ACA**

## Ventilador de escritorio 2 en 1 10"

**taurus**

**Características:**

- Rejillas plásticas patentadas de 10" (25.4 cm) con tecnología ECOJET:
- Hasta 30% más flujo de aire.
- Reduce el nivel de ruido.
- Tecnología amigable con el medio ambiente.
- Versátil y funcional
- 2 en 1: escritorio y pared.
- 3 velocidades.
- 6 aspas aerodinámicas de plástico
- Práctico enrolla cable.
- Cabezal de inclinación ajustable.

**Características eléctricas:**  
127V/60Hz/45w

**OFERTA  
POR VOLUMEN**

Código	Modelo	Precio
15VENTILO36SM	Oasis	\$647.28

Unidad: 1 pieza

Precios en catálogo de Eléctrico



**AHORRO DE ENERGÍA**



**6 ASPAS AERODINÁMICAS**



**CABEZAL AJUSTABLE**



**3 VELOCIDADES**



**NO EMITE SONIDO**



**30% MÁS FLUJO DE AIRE**





## Ventilador de pared 16"

### Características:

- Ventilador de plástico color blanco y gris
- Rejilla de plástico
- 30% más flujo de aire
- 3 aspas plásticas
- Incluye accesorios para montaje
- Funcionamiento: fijo y 150° oscilatorio
- Diámetro: 16" (40.6 cm)
- Reduce el nivel de ruido
- Certificado para clima templado y tropical

### Características eléctricas:

127V/60Hz/45w



**taurus**



5  
ASPAS

### FUNCIONES



FIJO



150°  
OSCILATORIO



30% MÁS  
FLUJO DE AIRE



NO EMITE  
SONIDO

Código	Modelo	Precio
15VENTIL033SM	Bolt	\$897.84

Unidad: 1 pieza Master: 1 caja

Precios en catálogo de Eléctrico

OFERTA  
POR VOLUMEN

## Ventilador de piso 2 en 1 20"

### Características:

- Ventilador con rejillas de plástico color negro
- 30% mas flujo de aire
- 3 velocidades, se opera de manera manual
- Cuenta con 5 aspas aerodinámicas de plástico
- Posición 2 en 1 piso y pared
- Funcionamiento: cabeza de inclinación ajustable
- Diámetro: 20" (50.8 cm)

### Características eléctricas:

127V/60Hz/45w



**taurus**



6 ASPAS  
AERODINÁMICAS



3  
VELOCIDADES



CABEZAL  
AJUSTABLE



30% MÁS  
FLUJO DE AIRE

Código	Modelo	Precio
15VENTIL029SM	Rush	\$1,707.52

Unidad: 1 pieza Master: 1 caja

Precios en catálogo de Eléctrico

OFERTA  
POR VOLUMEN

### Ventilador de piso 16"

**taurus**

- Características:
- Rejilla de plástico
  - 3 aspas plásticas
  - Tubo de soporte metálico
  - 3 velocidades, se opera de manera manual
  - Diámetro: 16" (40.6 cm)
  - Certificado para clima templado y tropical
  - Características eléctricas: 127V/60Hz/45w



- 3 ASPAS
- NO EMITE SONIDO
- 3 VELOCIDADES
- CABEZAL AJUSTABLE
- 30% MÁS FLUJO DE AIRE
- ALTURA AJUSTABLE

- FUNCIONES
- FIJO
  - OSCILATORIO

OFERTA POR VOLUMEN

Código	Modelo	Precio
15VENTIL032SM	Austros	\$1,077.64

Unidad: 1 pieza Master: 1 caja

Precios en catálogo de Eléctrico

### Ventilador metálico de piso de 18"

**taurus**

- Características:
- Rejillas plásticas patentadas de 18 pulgadas con tecnología ECOJET
  - Dos en uno, pedestal y pared.
  - 2 modos de ahorro de energía
  - Oscilación de 150° y cabezal de posición vertical ajustable
  - Conexión bluetooth compatible con Smartus descargable para iOS y Android
  - Controla por temperatura, nivel de ruido, presencia, hora, velocidad o tiempo.
  - Especificaciones eléctricas 127V~60HZ/90W



- 6 ASPAS DE PLÁSTICO
- CONTROL DE TEMPERATURA
- CABEZAL AJUSTABLE
- CONTROL DE VELOCIDAD
- NO EMITE SONIDO
- BASE DE PLÁSTICO RECICLADO

- FUNCIONES
- 150° OSCILATORIO

OFERTA POR VOLUMEN Smartús

CONEXIÓN BLUETOOTH

Código	Número	Medidas (cm)			Peso	Precio
		Alto	Ancho	Largo		
15VENTIL034SM	STARDUST	130	45	45	6 KG	\$2,607.39

Unidad: 1 caja. Master: 1 caja

Precios en catálogo de Eléctrico

### Ventilador de piso 18"

**taurus**

- Características:
- Rejilla de plástico
  - Poderoso y silencioso
  - Tubo de soporte metálico
  - 3 velocidades, se opera de manera manual
  - 6 aspas aerodinámicas plásticas
  - Altura ajustable
  - Diámetro: 18" (45.7 cm)
  - Cabeza de inclinación ajustable
  - Certificado para clima templado y tropical
  - Características eléctricas: 127V/60Hz/90w
  - Reduce nivel de ruido



- 6 ASPAS AERODINÁMICAS
- NO EMITE SONIDO
- 3 VELOCIDADES
- ALTURA AJUSTABLE
- 30% MÁS FLUJO DE AIRE
- CABEZAL AJUSTABLE

- FUNCIONES
- FIJO
  - OSCILATORIO

OFERTA POR VOLUMEN

Código	Modelo	Precio
15VENTIL031SM	Silent Power	\$1,618.20

Unidad: 1 pieza Master: 1 caja

Precios en catálogo de Eléctrico

### Ventilador metálico 3 en 1 18" taurus

- Características:
- Reduce nivel de ruido
  - 3 velocidades, se opera de manera manual
  - 3 aspas metálicas
  - Base de plástico
  - Funcionamiento: pedestal, piso o pared
  - Diámetro: 18" (45.7 cm)
  - Cuerpo y rejilla metálicas
  - Certificado para clima templado y tropical
  - Características eléctricas: 127V/60Hz/100w
  - Color: negro y gris



- 3 ASPAS METÁLICAS
- 3 VELOCIDADES
- NO EMITE SONIDO

OFERTA POR VOLUMEN

Código	Modelo	Precio
15VENTIL030SM	Marte	\$1,887.32

Unidad: 1 pieza Master: 1 caja

Precios en catálogo de Eléctrico

### Cinta reparadora de tela mosquitera

- Características:
- Material: fibra de vidrio
  - Ideal para agujeros y roturas en pantallas de ventanas, redes de tiendas de campaña, pantallas de puertas, pantallas de piscinas, pantallas de vehículos recreativos y más.

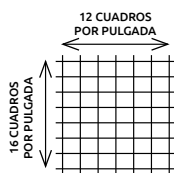

PRODUCTO NUEVO

KARLEN

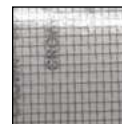

CON ADHESIVO

Código	Ancho	Longitud	Precio
14CINTAS211CH	50mm	2m	\$56.84

Unidad: 1 pieza. Master: 1 pieza.



Tela mosquitera gris



OFERTA POR VOLUMEN

- Características:
- Material: fibra de vidrio
  - Longitud 30 m



Código	Ancho (cm)	Color	Mesh	Precio
14TELAMO071SM	1.20	Gris	18x16	\$1,837.03

Unidad: 1 rollo Master: 1 rollo

Tela mosquitera "LIGHT" gris



OFERTA ESPECIAL

- Características:
- Material: polietileno de Alta Densidad (HDPE)
  - Peso: 65 g/m<sup>2</sup> • Grosor: 0.009" • Longitud: 30 m
  - Tejido: 17 x 16 Hilos/pulgada
  - Garantía contra degradación solar
  - Protección UV
  - Usos: avicultura, agricultura, piscicultura, floricultura, ingeniería civil y construcción



Código	Ancho (cm <sup>2</sup> )	Precio
14TELAMO054GM	60	\$354.96
14TELAMO055GM	75	\$420.73
14TELAMO056GM	90	\$532.44
14TELAMO057GM	105	\$620.60
14TELAMO058GM	120	\$709.92
14TELAMO059GM	150	\$886.24
14TELAMO060GM	180	\$1,063.72

Unidad: 1 rollo Master: 1 rollo

Tela mosquitera "LIGHT" negra



OFERTA ESPECIAL

- Características:
- Material: polietileno de Alta Densidad (HDPE)
  - Peso: 65 g/m<sup>2</sup> • Grosor: 0.009" • Longitud: 30 m
  - Tejido: 17 x 16 Hilos/pulgada
  - Garantía contra degradación solar
  - Protección UV
  - Usos: avicultura, agricultura, piscicultura, floricultura, ingeniería civil y construcción



Código	Ancho (cm <sup>2</sup> )	Precio
14TELAMO070GM	60	\$336.63
14TELAMO071GM	75	\$443.12
14TELAMO072GM	90	\$532.44
14TELAMO073GM	105	\$620.60
14TELAMO074GM	120	\$709.92
14TELAMO075GM	150	\$841.46
14TELAMO076GM	180	\$1,009.78

Unidad: 1 rollo Master: 1 rollo

Tela mosquitera "LIGHT" verde



OFERTA ESPECIAL

- Características:
- Material polietileno de Alta Densidad (HDPE)
  - Peso: 65 g/m<sup>2</sup>
  - Grosor: 0.009" • Longitud: 30 m
  - Tejido: 17 x 16 Hilos/pulgada
  - Garantía contra degradación solar
  - Protección UV
  - Usos: avicultura, agricultura, piscicultura, floricultura, ingeniería civil y construcción



Código	Ancho (cm <sup>2</sup> )	Precio
14TELAMO047GM	60	\$354.96
14TELAMO048GM	75	\$420.73
14TELAMO049GM	90	\$504.89
14TELAMO050GM	105	\$589.05
14TELAMO051GM	120	\$709.92
14TELAMO052GM	150	\$886.24
14TELAMO053GM	180	\$1,063.72

Unidad: 1 rollo Master: 1 rollo

Tela mosquitera polietileno HD



- Características:
- Material: Polietileno de alta densidad
  - Longitud 30 m
  - Peso 115 g/m
  - Grosor: 0.12"
  - Tejido: 16 x 15



OFERTA ESPECIAL

\*\*Escala y descuentos sujetos a cambios sin previo aviso\*\*



Código	Ancho (cm)	Color	Precio
14TELAMO006SM	60	Verde	\$714.56
14TELAMO007SM	75		\$893.32
14TELAMO008SM	90		\$1,072.01
14TELAMO009SM	105		\$1,250.48
14TELAMO010SM	120		\$1,429.12
14TELAMO011SM	150		\$1,786.40
14TELAMO018SM	60	Gris	\$714.56
14TELAMO019SM	75		\$893.32
14TELAMO020SM	90		\$1,071.84
14TELAMO022SM	120		\$1,095.04
14TELAMO023SM	150		\$1,786.40
14TELAMO047SM	185		\$753.25

Unidad: 1 pieza. Master: 60 piezas.



## Trampa para tuza

- Características:
- Terminado galvanizado
  - Metálica

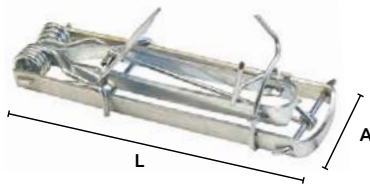

OFERTA  
POR VOLUMEN

Código	Medidas (mm) (A) (L)	Precio
15TRAMPA005SM	40 x 150	\$567.70

Unidad: 1 pieza. Master: 10 Piezas.

## Ratonera de madera

- Características:
- Con resorte de acción rápida
  - Muy efectiva y práctica
  - No es tóxica
  - Desechable o reutilizable

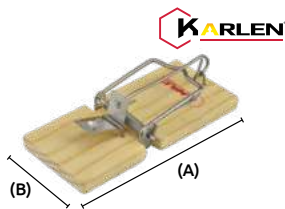

OFERTA  
POR VOLUMEN

Código	Número	Medidas (mm) (A) (B)	Tamaño	Precio
14RATONE004SM	1	110 x 50	Chica	\$25.52
14RATONE005SM	2	150 x 70	Mediana	\$35.96
14RATONE006SM	3	170 x 75	Grande	\$41.76

Unidad: 1 pieza. Master: 12 piezas.

## Ratonera de metal

- Características:
- Metálica tropicalizada
  - Con resorte de acción rápida
  - En sus orillas viene dentada para que la presa no se escape
  - Muy efectiva y práctica
  - No es tóxica

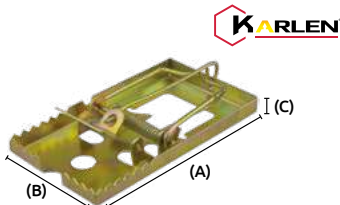

KARLEN

Código	Número	Medidas (mm) (A) (B) (C)	Precio
14RATONE017SM	2	100 x 55 x 8	\$22.53
14RATONE018SM	3	130 x 75 x 8	\$32.48
14RATONE019SM	4	17.5 x 9 x 11	\$47.56

Unidad: 1 pieza. Master: 12 piezas.

## Trampa para ratones

- Características:
- Material: 100% de polietileno reciclado
  - No contiene pesticidas
  - La trampa consiste de 3 piezas: el cuerpo de la trampa, la tapa donde se coloca la carnada o sebo y por último la puerta de gravedad
  - Reusable



OFERTA  
POR VOLUMEN

Código	Medidas (mm)	Entrada (mm)	Precio
15TRAMPA000SM	160 mm	34 X 34	\$47.56

Unidad: 1 Pieza Master: 108 Piezas

## Veneno en pasta para ratones

- Características:
- Alta efectividad
  - Olor-sabor atractivo a roedores
  - Contiene: bromadiolona
  - 1 toma mata de 3 a 5 días
  - Uso doméstico
  - Tubo con 40 g



OFERTA  
POR VOLUMEN

\*Este artículo causa 6% de IEPS

Código	Número	Precio
15VENENO001SM	S/N	\$147.90

Unidad: Tubo: 40 g Master: 24 piezas.

## Trampa para coyote

- Características:
- Fleje de acero templado
  - Cadena y argolla terminado galvanizado
  - Gran resistencia

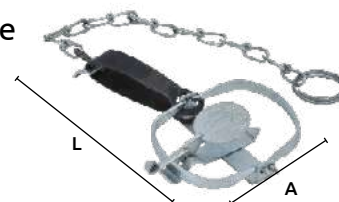

OFERTA  
POR VOLUMEN

Código	Número	Medidas (mm) Apertura Largo	Cadena mm long./cal.	Precio
15TRAMPA007SM	0	90 175	250/2,5	\$453.56
15TRAMPA008SM	1	103 205	280/2,2	\$501.12
15TRAMPA024SM	2	114 360	265/2,2	\$960.65

Bolsa: 1 pieza Master: 1 Pieza.

## Ratonera de metal

- Características:
- Metálica color negro
  - Con resorte de acción rápida
  - En sus orillas viene dentada para que la presa no se escape
  - Muy efectiva y práctica
  - No es tóxica
  - Desechable o reutilizable

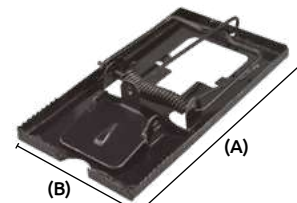

Código	Número	Medidas (mm) (A) (B)	Unidad	Master	Precio
14RATONE017CH	HL09001	120 X 65	1 pieza	240 piezas	\$42.92
14RATONE018CH	HL09002	165 X 90	1 par	60 pares	\$113.68

## Ratonera tipo jaula

- Características:
- Reja de aluminio
  - Base de lámina
  - Con resorte de acción rápida

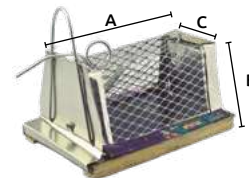

Código	Número	Medidas (mm) (A) (B) (C)	Precio
14RATONE024SM	1	165 120 10	\$83.46
14RATONE021SM	2	215 127 85	\$85.43
14RATONE022SM	3	245 126 90	\$89.03
14RATONE023SM	4	270 142 105	\$93.38

Unidad: 1 pieza. Master: 10 piezas.

## Trampa adhesiva para ratones

- Características:
- Para ratas, ratones e insectos
  - Gel adhesivo
  - No se seca, no gotea
  - Rodenticida con atrayente



OFERTA  
POR VOLUMEN

\*Este artículo causa 6% de IEPS

Código	Número	Medidas (mm)	Precio
15TRAMPA001SM	102	107 X 135	\$61.48
15TRAMPA002SM	402	123 X 245	\$113.68

Unidad: Paquete: 2 piezas. Master: 24 paquete

## Veneno granulado para ratones

- Características:
- Brodifacoum 0.005%
  - Producto peletizado en forma de grano que tiene acción anticoagulante
  - Para uso en interiores y exteriores
  - Efectivo y poderoso
  - Contenido neto por sobre: 20 g



OFERTA  
POR VOLUMEN

\*Este artículo causa 6% de IEPS

Código	Unidad	Precio
15VENENO002SM	1 tira con 10 sobres	\$251.60
* 15VENENO003SM	1 cubeta con 50 sobres	\$1,146.08

\*Cuenta con oferta por volumen



## Matamoscas de alambre

- Características:
- Material: Aluminio
  - Color: Azul, Amarillo, Rojo

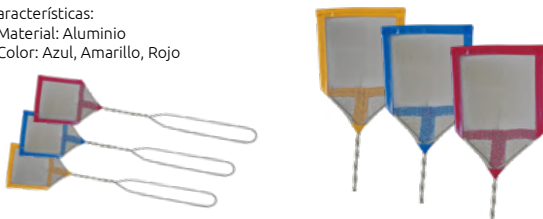

El color puede variar dependiendo el stock

Código	Largo	Ancho	Precio
15MATAMO026SM	50cm	11cm	\$14.27

Unidad: 1 pieza. Master: 1 pieza.

## Pulsera repelente de mosquitos

- Características:
- Ingredientes: caucho, citronella y fragancia
  - Para muñeca o tobillo
  - 200 hrs de protección



Código	Número	Precio
15BRAZAL001SM	S/N	\$24.36

Unidad: 1 Pieza. Master: 1 Bolsa

Precios en catálogo de Deportes

## Trampa para moscas



## Matamoscas eléctrico

- Características:
- Material: poliestireno de alto impacto, malla metálica de tres capas
  - Características eléctricas: 110V~ 60Hz
  - Batería recargable: 4Vcc
  - Tiempo de carga: 8 hrs.
  - Luz indicadora de tiempo de carga



LÁMPARA INTEGRADA



CLAVIJA RETRÁCTIL



SE SURTE EN COLOR NARANJA Y AMARILLO

Código	Modelo	Medidas	Precio
15MATAMO034CH	MM-10120G	51 x 21cm	\$135.72

Unidad: 1 pieza. Master: 1 pieza.

## Trampa adhesiva para moscas

- Características:
- Cinta adhesiva para moscas
  - Segura y efectiva
  - No es tóxica para humanos y mascotas
  - No contamina, no produce vapores
  - Sin olores molestos, rápida
  - La trampa se desenrolla



Código	Número	Precio
15TRAMPA004SM	F124	\$33.18

Unidad: 4 piezas. Master: 25 paquetes

### ECOTRAP

- Producto de BIO CONTROL
- No contiene pesticidas
- Dura hasta 6 meses o hasta que se sature la trampa de moscas
- Debe de ser usado en EXTERIORES como protección perimetral
- LEA LAS INSTRUCCIONES ANTES DE USARLO

Descripción y función del producto: La trampa debe ser colgada, agregue agua para activar el activo que contiene la trampa. Las moscas son atraídas a la trampa por la carnada, ingresan por la tapa semipermeable que permite el acceso pero no la salida de la mosca, quedando atrapadas.

Código	Doméstica	20 mil moscas	Precio
15TRAMPA022SM	Doméstica	20 mil moscas	\$126.96
15TRAMPA023SM	Jumbo	40 mil moscas	\$144.77

Unidad: 1 pieza. Master: 12 piezas.

## Cebo en gel contra hormigas "Optigardant"

- Características:
- Ingrediente activo: Thiamethoxam al 0.01% gel
  - Es muy estable y mantiene su palatabilidad y atracción por varios días.
  - Actúa por ingestión y las hormigas disminuyen su actividad después de 2 a 3 días de alimentarse del cebo
  - No es volátil y puede utilizarse sin necesidad de desalojar el recinto
  - Se puede utilizar en interiores y exteriores tales como: grietas, hendiduras, espacios vacíos, caminos, marco de puertas, ventanas, muebles de cocina, lavaderos, cañerías, baños, cables, tubos, nidos, etc.



LEA LA ETIQUETA ANTES DE USAR EL PRODUCTO. NO SE DEJE AL ALCANCE DE LOS NIÑOS.

Código	Contenido	Precio
15VENENO027SM	30 gr	\$523.45

Unidad: 1 pieza. Master: 24 piezas

IEPS: 0% Categoría toxicológica 4

## Gel Cebo Cucarachicida "Ani kill"

- Características:
- Actúa por ingestión, estimulando la liberación del ácido gamma amino butírico (gaba) en los artrópodos (patas) inhibiendo la transmisión neuromuscular.
  - Útil para combatir cucarachas
  - Ingrediente: (ABAMECTINA) los insectos son paralizados y mueren
  - Uso doméstico, tiene un efecto retardado sobre la cucaracha permitiéndole llegar a su área de agregación y se lleva a cabo el efecto domino



REGISTRO SANITARIO  
RSCO-DOM-INAC-174-309-092-0.050

Código	Contenido	Precio
15VENENO028SM	30 gr	\$284.20

Unidad: 1 pieza. Master: caja con 12 piezas

## Tapa para bidón con válvula dispensadora



### Características:

- Material: Válvula de polipropileno de alta densidad
- Manguera de silicón de 20 cm
- Flotador de neopreno
- Con sistema de auto-venteo para un flujo continuo sin perforar la garrafa
- El flujo puede variar dependiendo de la viscosidad y presión del líquido
- Compatible con bidones (garrafas) de 10, 20 y 50 litros

### Usos:

- Ideal para agua, solvente, jabón líquido, gasolina, etc



RESISTENTE A QUÍMICOS



BLISTER

Código	Número	A	B	C	D	E	Precio
15LLAVES022SM	MV-9	61	22	65	90	85	\$243.77

Unidad: 1 pieza. Master: 1 pieza.

## Jergas



Blanca Purpura Roja Verde Azul

Características:  
• Medidas:  
Longitud 25 m  
Ancho 50 cm



Código	Color	Precio
15JERGA-003SM	Blanca	\$582.32
15JERGA-004SM	Purpura	\$582.32
15JERGA-005SM	Roja	\$582.32
15JERGA-006SM	Verde	\$582.32
15JERGA-007SM	Azul	\$582.32

OFERTA  
POR VOLUMEN

## Franelas



Gris

Roja

## Ultra limpio reusable

Características:  
• Insumos: 75% rayón, 25% poliéster bicomponente  
• Longitud: 27.5 cm, ancho: 40 cm  
• Aplicaciones: Limpia, seca, pule y absorbe  
• Reutilizable



Código	Color	Medidas		Precio
		Longitud (m)	Ancho(cm)	
15FRANEL004SM	Roja	25m	60 cm	\$616.25
15FRANEL005SM	Gris	25 m	60 cm	\$616.25

Unidad: 1 pieza. Master: 1 pieza.

Código	Color	Precio
15LIMPPIA002SM	Amarillo, Azul y Rosa	\$32.42

Unidad: 1 paquetes. 4 piezas. Master: 150 paquetes.

## Estopa blanca especial

Características:  
• Paca con 50 kg



Código	Color	Precio
15ESTOPA002SM	Blanca	\$3,214.94

Unidad: 1 pieza. Master: 1 pieza.

## Fibra tela multiusos

Características:  
• Material: monofilamento de nylon 6 (33%)  
y multifilamento de polipropileno (67%)  
• Colores surtidos  
(LOS COLORES PUEDEN VARIAR)

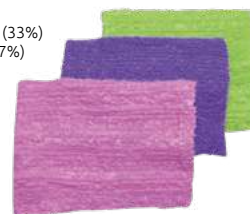

Código	Medidas (cm)	Precio
15LIMPPIA004SM	26 X 22.5	\$87.29

Unidad: 1 bolsa con 3 piezas. Master: 100 piezas.



BOLSA

## Escoba

Características:  
• Útil y práctica  
• Bastón de madera incluido en todos los modelos  
• Un modelo adecuado para cada tarea:

- Cepillo para tallar
- Cepillo tipo abanico
- Cepillo chico
- Cepillo duro

009SM



011SM



015SM



010SM



## Trapeador

Características:  
• Bastón de madera



016SM



017SM



OFERTA ESPECIAL

Código	Bastón	Ancho (cm)	Precio
14LIMPPIA009SM		26.5	\$67.28
14LIMPPIA010SM	120 cm	24.5	\$70.76
14LIMPPIA011SM		23	\$55.68
14LIMPPIA015SM		26.5	\$67.28

Unidad: 1 pieza Master: 24 piezas

OFERTA ESPECIAL

Código	Material	Peso	Precio
14LIMPPIA016SM	Algodón	300g	\$100.92
14LIMPPIA017SM	Microfibrá	250g	\$154.28

Unidad: 1 Pieza. Master: 1 Pieza.

## Jalador limpia pisos

Características:  
• Bastón de madera  
• Jalador de plástico y hule  
• Se surte en diferentes colores



Código	Ancho	Bastón	Precio
14LIMPPIA004SM	40 cm	120 cm	\$44.54

Unidad: 1 pieza Master: 1 pieza



### Jalador limpiavidrios

Características:  
 • Material: bastón de plástico  
 • Jalador limpiavidrios, ideal para la limpieza de puertas de la regadera, ventanas y vidrios angostos, espejos, etc.



OFERTA POR VOLUMEN

Código	Medidas (mm)		Precio
	L	A	
14LIMPIA001SM	494	203	\$69.60

Unidad: 1 pieza. Master: 1 pieza.

### Recogedor

Características:  
 • Bastón de plástico



OFERTA ESPECIAL

Código	Medidas (mm)		Precio
	L	A	
14LIMPIA019SM	750	240	\$35.96

Unidad: 1 Pieza. Master: 1 Pieza.

### Cepillo para baño con tazón

Características:  
 • Material: plástico



OFERTA ESPECIAL

Código	Precio
14LIMPIA018SM	\$51.04

Unidad: 1 Pieza. Master: 1 Pieza.

### Cepillo tipo plancha

Características:  
 • Cepillo de mano  
 • Práctico y resistente



Código	A (cm)	L (cm)	Precio
14LIMPIA005SM	5.5	15	\$16.97

Unidad: 1 pieza Master: 48 piezas

### Cepillo de "IXTLE" para llantas

Características:  
 • Base de plástico  
 • Cerdas de ixtle (lechuguilla natural)



Código	A	L	Cerdas	Precio
14CEPILL005SM	55mm	195mm	6 hileras	\$55.68

Unidad: 1 pieza. Master: 12 piezas.

### Cepillo para bolero



Características:  
 • Mango de madera  
 • Pino barnizado  
 • Cerdas de caballo



Código	Número	A	L	Cerdas	Master	Precio
14CEPILL003SM	2	45mm	145mm	4 hileras	12 piezas	\$62.35
14CEPILL004SM	4	55mm	195mm	5 hileras	12 piezas	\$81.20

Unidad: 1 pieza

### Brochuelo para bolero aplicador de grasa

Características:  
 • Base de madera de pino barnizada  
 • Cerdas naturales de caballo

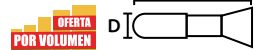

Código	Número	D	L	Precio
14CEPILL007SM	S/N	18mm	105mm	\$159.50

Unidad: 1 bolsa con 10 piezas. Master: 4 bolsas.

### Broche para bolsa

Características:  
 • Material: plástico

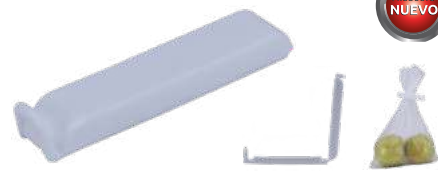
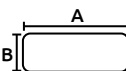

PRODUCTO NUEVO

Código	Número	A	B	Precio
15CLIPS-001SM	S/N	66mm	12mm	\$62.64

Unidad: 1 bolsa (10 piezas)

### Rollo de polietileno multiusos

Características:  
 • Color: Negro  
 • Protege y oculta producto. Se usa en construcción, albañilería y paisajismo  
 • Ayuda a evitar que la humedad del suelo aflore en los firmes de concreto  
 • Base para cultivos e invernaderos  
 • Base para bebederos y comederos de animales



OFERTA POR VOLUMEN

Prueba	MIN		MAX	
	Espeor	0.0055ML/PUL	0.0065ML/PUL	
Peso	130Gr/m <sup>2</sup>	150Gr/m <sup>2</sup>		
Tensión	3.0 Kg/cm <sup>2</sup>	5.0 Kg/cm <sup>2</sup>		
Elongación	150%-200%	200%-350%		
Rasgado	5 Kg-8Kg/cm <sup>2</sup>	5 Kg-8Kg/cm <sup>2</sup>		
Adhesión	NA	NA		

Código	Peso Aprox.	Ancho x Largo Aprox.	Calibre	Precio
14ROLLOP001SM	57 kg	6m x 60m	600 micrones	\$3,963.72

Unidad: 1 Pieza. Master: 5 Piezas.

### Bolsas para basura

Características:  
 • Bolsa virgen de polietileno de 250 micras  
 • Bulto de 25 kilos  
 • Resistencia máxima a la tensión  
 • Elongación a la ruptura  
 • Resistencia al rasgado



OFERTA POR VOLUMEN



Código	Medidas (cm)	Bolsas aprox. por bulto	Precio
14BOLSA5002SM	60x90	400	\$2,030.00
14BOLSA5003SM	90x120	200	\$2,030.00

Unidad: 1 pieza. Master: 1 pieza.

## Carro para mandado plegable

- Características:
- Material: acero
  - Sistema plegable
  - 2 ruedas
  - Capacidad de carga: 35kg
  - Disponible en varios colores



96cm

15cm

Código	Peso	Precio
15CARRIT001SM	3.4kg	\$930.95

Unidad: 1 Pieza. Master: 1 Pieza.

## Carro para mandado plegable

- Características:
- Material: acero
  - Sistema plegable
  - 4 ruedas
  - Capacidad de carga: 40kg



96cm

34cm

36cm

Código	Peso	Precio
15CARRIT002SM	4.5kg	\$824.70

Unidad: 1 Pieza. Master: 1 Pieza.

## Pegamento instantáneo

- Características:
- Tipo normal (instantáneo).
  - Pega en segundos: plástico, metal, hule, cristal, cerámica, uñas, etc.
  - Contiene 2 g.



Código	Número	Precio
14PEGAME001SM	K-1	\$31.32

Unidad: 1 pieza. Master: 10 piezas

Precios en catálogo de Papelería

## Pegamento industrial

- Características:
- Viscosidad muy baja.
  - Dos veces más rápido
  - Excelente para pegar materiales como PVC blando, EPT, EVA, poliacetal y niquelados.
  - Estable durante su almacenamiento.
  - Contiene 20 g.

- KL-2
- Viscosidad muy baja.
  - Excelente resistencia a la tensión en hules y plásticos.
  - Une materiales sólidos.
  - Excelente estabilidad durante su almacenamiento.
  - Contiene 20 g.



OFERTA POR VOLUMEN

Código	Número	Precio
14PEGAME004SM	KL-D	\$88.16
14PEGAME005SM	KL-2	\$88.16

Unidad: 1 pieza. Master: 12 piezas

Precios en catálogo de Papelería

## Pegamento de gotero

- Características:
- Abrillantante, pega y endurece uñas.
  - Alta rotación y utilidad segura.
  - Excelente calidad.
  - Único con garantía de calidad total.
  - Pega: uñas, cerámica, porcelanas, metales, hules, cristales, plásticos, y muchos más.
  - Pega en 30 segundos.
  - Contiene 3.5 g



Código	Precio
14PEGAME013SM	\$32.48

Unidad: 1 pieza. Master: 10 piezas

Precios en catálogo de Papelería

## Pegamento de brocha

- Características:
- Abrillantante, pega y endurece uñas.
  - Instantáneo, sin mezclas, sin manchas, sin problemas.
  - Pega: uñas, cerámica, porcelanas, metales, hules, cristales, plásticos, y muchos más.
  - Pega en 30 segundos.
  - Contiene 5 g.



Código	Precio
14PEGAME011SM	\$35.96

Unidad: 1 pieza. Master: 10 piezas

Precios en catálogo de Papelería

## Plastiloka

- Características:
- Son 2 barras de plastilina sumamente moldeable que al mezclarlas adquieren una dureza como el acero.
  - Usos: resana, repara, tapa, rellena, une, aísla, moldea, restaura, fija, sella, parcha, etc.
  - Contiene 20 g
  - Tiempo de secado: 4 a 5 hrs.



Código	Precio
14PEGAME003SM	\$27.84

Unidad: 1 pieza. Master: 10 piezas

Precios en catálogo de Papelería

## Plastiloka súper rápida

- Características:
- Contiene 2 barras de plastilina sumamente moldeable que al mezclarlas adquieren una dureza como el acero.
  - Usos: resana, repara, tapa, rellena, une, aísla, moldea, restaura, fija, sella, parcha, etc.
  - Endurece aún bajo el agua
  - Contiene 20 g
  - Tiempo de secado: 7 min



Código	Precio
14PEGAME016SM	\$32.77

Unidad: 1 pieza. Master: 10 piezas

Precios en catálogo de Papelería



## Pegamento epóxico

Características:

- Dosifica en partes iguales de producto con solo oprimir el embolo.
- Pega acero, aluminio, bronce, hierro, latón, cristal, cerámica, porcelana, madera, fibra de vidrio, plásticos duros, etc.
- Excelente resistencia a la tensión, al impacto y a muchos químicos.
- Transparente.
- Acción rápida adhesivo epóxico 4 - 6 min.
- No es conductor, soporta temperaturas hasta 95°C.



Código	Número	Contenido	Precio
14PEGAME008SM	TJAR (AJT5)	30 g	\$97.44

Unidad: 1 pieza. Master: 10 piezas Precios en catálogo de Papelería

## Pegamento epóxico

Características:

- Secado rápido, color gris
- Tensión mecánica de 21560 kPa/3127 psi
- Coagula en 6 minutos
- Tiempo de cura 4-6 horas
- Se adhiere a metales, madera, plásticos, concreto y más
- Resistente al agua, gasolina, ácidos y otros



BLISTER

Código	Número	Contenido	Precio
14PEGAME022SM	8276SPA	28.4 g c/u	\$140.65

Unidad: 1 blister con 2 tubos. Master: 1 juego de 2 tubos Precios en catálogo de Papelería

## Lubricante afloja todo dieléctrico

Características:

- Lubricante afloja todo multiusos - dieléctrico
- Detienen los chillidos
- Afloja partes atascadas y oxidadas
- Desplaza la humedad creando una capa inhibidora de corrosión
- Dieléctrico, hasta 36,000 Volts



OFERTA POR VOLUMEN

Código	Contenido ml	Precio
14AFLOJA005SM	110	\$54.52
14AFLOJA006SM	400	\$105.56

Unidad: 1 pieza. Master: caja con 12 piezas.

## Spray de seguridad

Características:

- Gas de Chile
- Activador de dos pasos
- Ideal para protección personal
- Manejo delicado: únicamente se recomienda para mayores de edad
- Muy práctico para llevar
- No se deje al alcance de los niños



Código	Peso	Medida cm	Precio
		(A) (L)	
15SPRAY-004SM	30g	2.2 9.8	\$78.88
15SPRAY-005SM	135g	3.8 16.5	\$88.16

Unidad: 1 Pieza. Master: 1 Pieza. Precios en catálogo de deportes

## Desengrasante multipropósito concentrado

Características:

- Limpia y abrillanta todo tipo de aplicaciones en acero inoxidable de forma fácil y eficiente, removiendo manchas e incrustaciones superficiales, renovando sus aplicaciones. Ideal para limpieza y renovación de cubertería, mamparas, aplicaciones arquitectónicas y estéticas en acero inoxidable.



OFERTA POR VOLUMEN

Código	Contenido	Precio
14CREMA-006SM	1L	\$289.36

Unidad: 1 Pieza. Master: 1 Pieza.

## Pegamento epóxico

Características:

- Sella tanques de gasolina, radiadores, tapa fugas de agua, rellena y resana.
- Repare permanentemente: todo tipo de metales, cerámica, madera, plástico, etc.
- En cuanto endurece el adhesivo se puede limar, cortar, taladrar, machuelear, pintar, etc.
- Adhesivo epóxico reforzado con acero 4 - 6 min.
- No es conductor, soporta temperaturas hasta 205°C, químicos y solventes.



Código	Número	Contenido	Precio
14PEGAME009SM	TJXT (AJLA5)	30 g	\$97.44

Unidad: 1 pieza. Master: 10 piezas Precios en catálogo de Papelería

## Pegamento instantáneo

Características:

- Secado rápido, color gris
- Coagula en 5 minutos
- Tiempo de cura 2 horas
- Se adhiere a metales, madera, plásticos, concreto y más
- Resistente al agua, gasolina, ácidos y otros
- En cuanto se pone duro el adhesivo se puede limar, cortar, taladrar, machuelear, pintar, etc



Código	Precio
14PEGAME010SM	\$140.36

Unidad: 1 pieza. Master: 10 piezas Precios en catálogo de Papelería

## Afloja todo en aerosol

Características:

- Para aflojar y lubricar
- Antifriccionante
- Antioxidante
- Antirechinido
- Para casa, taller o industria



OFERTA POR VOLUMEN

Código	Contenido ml	Master	Precio
14AFLOJA001SM	150	20 Piezas	\$41.76
14AFLOJA002SM	300	12 Piezas	\$49.88
14AFLOJA003SM	400	12 Piezas	\$53.36

Unidad: 1 pieza.

## Aceite multiusos

Características:

- Aplíquese en superficies que tengan fricción, en climas húmedos, máquinas de coser, bisagras, correderas y ventanas.
- Evita la corrosión y el óxido



OFERTA ESPECIAL

Código	Contenido (ml)	Precio
14ACEITE021SM	100	\$37.12

Unidad: Caja: 1 pieza. Master: caja con 120 piezas.

## Alcohol en gel

Características:

- Sanitizante instantáneo para el hogar, hospital, consultorio e industria.

\* FÓRMULA MEJORADA CON 70% DE ALCOHOL



OFERTA ESPECIAL

Código	Contenido	Precio
15ANTISE003SM	500 ml	\$93.96

Unidad: 1 pieza. Master: 24 piezas

## Tapete sanitizante

Características:

- Herramienta preventiva para áreas expuestas a microorganismos y bacterias que se pueden portar en el calzado
- Material: Hule EPDM
- Resistencia química: Alcohol, agua clorada, sanitizante
- Resistencia microbiológica: Repele hongos, bacterias, microorganismos infecciosos

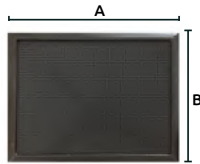

OFERTA POR VOLUMEN

Código	A	Medidas B	Grosor	Peso
292SM	50.0 cm	36.0 cm	1.5 cm	1.6 kg

Código	Capacidad mililitros	Superficie	Precio
14SEGURI292SM	500 - 800	Cerdas redondas	\$348.00

Unidad: 1 pieza Máster: 1 pieza

## Lámpara de petróleo "HURRICANE"

Características:

- Acabado estañado



PETRÓLEO



Código	Número	Cap. ml	Duración	Medidas (mm) L	Medidas (mm) D	Master	Precio
14LAMPAR005HU	245	125	10 hrs. aprox.	190	120	60	\$180.96
14LAMPAR004HU	235	200	14 hrs. aprox.	248	155	30	\$206.48
14LAMPAR006HL	225	300	20 hrs. aprox.	280	175	24	\$272.60

Unidad: 1 pieza

## Mechero para lámpara de petróleo

OFERTA POR VOLUMEN

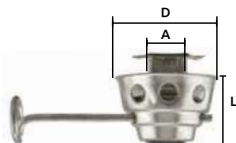

Código	Número	Medidas (mm)			Precio
		A	L	D	
14LAMPAR010HU	235	13	23	36	\$47.56
14LAMPAR011HU	245	9	21	33	\$47.56
14LAMPAR012HU	225	13	24	41	\$16.01

Unidad: 1 pieza. Máster: 1 pieza.

## Bombilla para lámpara de petróleo



Código	Número	Altura (mm)	Precio
14LAMPAR008HU	245-A	68	\$26.68
14LAMPAR007HU	235-A	90	\$44.08
14LAMPAR009HL	225	100	\$44.08

Master: 1 pieza

## Mecha para lámpara de petróleo

Características:

- Longitud: 10 m
- Ancho: 11 mm
- Grosor: 1.5 mm
- Material 100% algodón



Código	Número	Precio
14MECHA-001SM	S/N	\$221.15

Unidad: 1 pieza. Máster: 20 piezas.

## Tapete sanitizante doble

OFERTA POR VOLUMEN

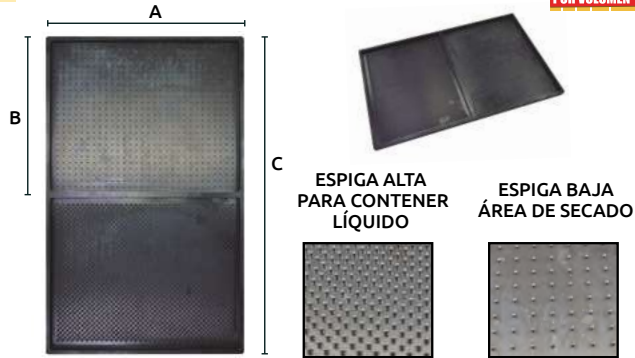

Código	A	Medidas B	C	Grosor	Peso
294SM	50.0 cm	40.0 cm	80.0 cm	2.0 cm	4.6 kg

Código	Capacidad mililitros	Superficie	Precio
14SEGURI294SM	1000 - 1800	Espigas	\$738.05

Unidad: 1 pieza Máster: 1 pieza

## Lámpara de carburo

Características:

- Longitud: 150 mm
- Reflector cromado: 108 mm de diámetro
- Capacidad: 200g
- Duración de la carga: 8hrs
- Peso sin carga: 560g



OFERTA POR VOLUMEN

Código	Número	Precio
14LAMPAR042SM	S/N	\$3,098.48

Unidad: 1 pieza. Máster: 28 pzas.

Precios en catálogo de Electrico

## Quemador (Huesito) para lámpara de carburo

Características:

- Longitud: 10mm
- Acabado latonada



Código	Número	Precio
14LAMPAR043SM	S/N	\$48.95

Unidad: 1 pieza. Máster: 50 pzas.

Precios en catálogo de Electrico

## Capuchón para lámpara de gas

Características:

- Capuchón tipo "O"
- Material 100% algodón
- CN-0-300 Para lámpara de 300 bujías
- CN-0-600 Para lámpara de 600 bujías

OFERTA ESPECIAL



Código	Número	Precio
14LAMPAR025CH	CN-0-300	\$98.60
14LAMPAR026CH	CN-0-600	\$102.08

Unidad: Bolsa: 1 doc. Caja: 20 doc. Máster: 200 doc.

Precios en catálogo de Deportes

## Capuchón para lámpara de gas

Características:

- Capuchón tipo "U"
- Material 100% algodón
- CN-U-300 Para lámpara de 300 bujías
- CN-U-600 Para lámpara de 600 bujías

OFERTA ESPECIAL



Código	Número	Precio
14LAMPAR027CH	CN-U-300	\$98.60
14LAMPAR028CH	CN-U-600	\$102.08

Unidad: Bolsa: 1 doc. Caja: 20 doc. Máster: 200 doc.

Precios en catálogo de Deportes



### Caja de seguridad tipo libro



Características:  
 • Caja metálica con pastas de cartón con impresión en serigrafía (The New ENGLISH Dictionary)

**OFERTA ESPECIAL**

  
**INCLUYE DOS LLAVES**

Código	Número	Medidas	Master	Precio
14CAJASE002CH	DPB013	115 x 80 x 45mm	40 piezas.	\$229.68
14CAJASE003CH	DPB004	180 x 115 x 55mm	24 piezas.	\$343.36
14CAJASE004CH	DPB005	240 x 155 x 55mm	24 piezas.	\$444.28

Unidad: 1 pieza.

### Caja de seguridad para efectivo



Características:  
 • Caja metálica esmaltada color negro y charola de plástico con 5 divisiones  
 • Asa metálica



**OFERTA ESPECIAL**

  
**INCLUYE DOS LLAVES**

Código	Número	Medidas			Master	Precio
		A	B	C		
14CAJASE005CH	DPC002	115 x	85 x	55mm	16 piezas.	\$234.32
14CAJASE006CH	DPC003	120 x	95 x	55mm	16 piezas.	\$269.12
14CAJASE007CH	DPC004	152 x	118 x	80mm	16 piezas.	\$308.56
14CAJASE008CH	DPC010	200 x	160 x	90mm	16 piezas.	\$383.96
14CAJASE009CH	DPC011	250 x	180 x	90mm	16 piezas.	\$462.84
14CAJASE010CH	DPC017	300 x	240 x	90mm	10 piezas.	\$692.52

Unidad: 1 pieza.

### Caja de seguridad para efectivo



Características:  
 • Caja metálica esmaltada color negro y charola de plástico con 7 divisiones  
 • Asa de plástico  
 • Con cable de acero forrado de vinyl para asegurar la caja, longitud 1.50 m



**OFERTA ESPECIAL**

  
**INCLUYE DOS LLAVES**

Código	Número	Medidas			Master	Precio
		A	B	C		
14CAJASE011CH	DPC033	295 x	195 x	100mm	8 piezas.	\$567.24

Unidad: 1 pieza.

### Caja de valores



Características:  
 • Con charola para monedas  
 • Con chapa y dos llaves  
 • Asa en la parte superior  
 • Color gris



  
**INCLUYE DOS LLAVES**

Código	Dimensiones (cm)			Precio
	A	B	C	
14CAJAVA001SM	28	11.5	18	\$994.36

Unidad: 1 pieza. Master: 25 piezas.



## Botiquín

- Características:
- Pintura electrostática
  - Cerradura para candado
  - Color blanco

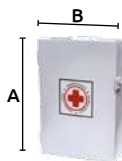

OFERTA  
POR VOLUMEN

Código	Alto (A)	Ancho (B)	Profundidad (C)	Tamaño	Master	Precio
14BOTIQU009SM	230 mm	165 mm		Chico	16	\$197.20
14BOTIQU007SM	300 mm	210 mm	70 mm	Mediano	10	\$263.32
14BOTIQU008SM	340 mm	250 mm		Grande	7	\$328.28

Unidad: 1 caja

## Buzón para correspondencia

- Características:
- Material: lámina pintada en primario para ser pintado de cualquier color.
  - Resistente a la oxidación y corrosión.
  - Tapa superior con cejilla
  - Puerta superior para abrir
  - Cerradura para candado



Código	Dimensiones (cm)			Precio
	A	B	C	
14BUZON-002SM	30	22.5	11	\$178.64

Unidad: 1 pieza. Master: 1 pieza.

## Placa para buzón

- Características:
- Material: aluminio
  - Terminado galvanizado/plateado
  - Tapa para abrir superior

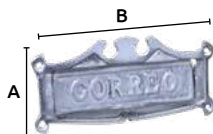

Código	Dimensiones (cm)		Precio
	A	B	
14BUZON-003SM	8	19	\$77.72

Unidad: 1 pieza. Master: 1 piezas.

## Detector de billetes falsos



- Características:
- Detecta billetes falsos con lámparas fluorescentes (UV) de 6W.
  - Adecuado para todas las monedas del mundo, operación fácil y segura
  - Puede trabajar conectada a la corriente eléctrica o usando 4 baterías "AA"
  - Fuente de alimentación: 110 V/60 Hz
  - Consumo de energía: 6 W
  - Dimensiones: 181 x 100 x 100 mm
  - Peso: 220 g

OFERTA  
POR VOLUMEN

Código	Número	Precio
15DETECT001CH	D30	\$382.80

Unidad: 1 pieza. Master: 30 piezas

## Lámpara ultravioleta

- Características:
- Material: Vidrio
  - Repuesto para detectora de billetes falsos:
- 15DETECT001CH** (modelo: D30)



Código	Número	Medidas	Master	Precio
15REFACC011CH	S/N	150 mm	27 piezas.	\$170.52

Unidad: 1 pieza.

## Tarjeta madre

- Características:
- Material: Plástico
  - Repuesto para detectora de billetes falsos:
- 15DETECT001CH** (modelo: D30)



Código	Número	Medidas	Master	Precio
15REFACC012CH	S/N	60 x 35 mm	10 piezas.	\$402.52

Unidad: 1 pieza.



## Contador de billetes



**Características:**

- Detección automática de falsificaciones con luz UV para tinta magnética de billetes de banco, hilo magnético / de seguridad.
- Nota media, nota doble, detección de nota en cadena
- Conteo automático / recuento manual con lote y función de sumatoria
- Pantalla LED externa con botones del panel táctil
- Velocidad de conteo: 1000 pcs/seg
- Rango de lote: 1-100
- Fuente de alimentación: 110 V/60 Hz
- Consumo de energía: 75 W
- Dimensiones: 350 x 265 x 150 mm
- Peso: 6.24 kgs



CUMPLE CON LOS ESTÁNDARES DE CALIDAD Y CERTIFICACIÓN NOM

Código	Número	Precio
15CONTAD001CH	PB-600	\$6,769.76

Unidad: 1 pieza Master: 2 piezas

## Tarjeta madre

**Características:**

- Material: Plástico y metal
- Repuesto para contadora: 15CONTAD001CH (modelo: PB-600)



Código	Número	Medidas	Master	Precio
15REFACC001CH	S/N	100 x 80 mm	5 piezas.	\$593.92

Unidad: 1 pieza.

## Sensor transmisor de conteo

**Características:**

- Material: Plástico
- Repuesto para contadora: 15CONTAD001CH (modelo: PB-600)



Código	Número	Medidas	Master	Precio
15REFACC002CH	S/N	210 mm	5 piezas.	\$462.84

Unidad: 1 pieza.

## Sensor receptor de conteo

**Características:**

- Material: Plástico
- Repuesto para contadora: 15CONTAD001CH (modelo: PB-600)



Código	Número	Medidas	Master	Precio
15REFACC003CH	S/N	210 mm	5 piezas.	\$462.84

Unidad: 1 pieza.

## Pantalla frontal

**Características:**

- Material: Plástico
- Repuesto para contadora: 15CONTAD001CH (modelo: PB-600)



Código	Número	Medidas	Master	Precio
15REFACC004CH	S/N	110 x 50 mm	2 piezas.	\$806.20

Unidad: 1 pieza.

## Pantalla lateral

Características:

- Material: Plástico y metal
- Repuesto para contadora:  
15CONTAD001CH (modelo: PB-600)



Código	Número	Medidas	Master	Precio
15REFACC005CH	S/N	80 x 50 mm	2 piezas.	\$806.20

Unidad: 1 pieza.

## Sensor de inicio

Características:

- Material: Plástico
- Repuesto para contadora:  
15CONTAD001CH (modelo: PB-600)



Código	Número	Medidas	Master	Precio
15REFACC006CH	S/N	210 mm	5 piezas.	\$462.84

Unidad: 1 pieza.

## Sensor de velocidad

Características:

- Material: Plástico
- Repuesto para contadora:  
15CONTAD001CH (modelo: PB-600)



Código	Número	Medidas	Master	Precio
15REFACC007CH	S/N	210 mm	5 piezas.	\$462.84

Unidad: 1 pieza.

## Motor

Características:

- Material: Plástico
- Repuesto para contadora:  
15CONTAD001CH (modelo: PB-600)



Código	Número	Medidas	Master	Precio
15REFACC008CH	S/N	60 x 30 mm	2 piezas.	\$382.80

Unidad: 1 pieza.

## Transformador

Características:

- Material: Plástico y metal
- Repuesto para contadora:  
15CONTAD001CH (modelo: PB-600)



Código	Número	Medidas	Master	Precio
15REFACC009CH	S/N	50 x 40 mm	2 piezas.	\$363.08

Unidad: 1 pieza.

## Luz ultravioleta

Características:

- Material: Plástico
- Repuesto para contadora:  
15CONTAD001CH (modelo: PB-600)



Código	Número	Medidas	Master	Precio
15REFACC010CH	S/N	30 x 15 mm	5 piezas.	\$262.16

Unidad: 1 pieza.





## Imanes rectangulares

- Características:
- Material: Ferrita
  - Alta fuerza coercitiva



**\$ OFERTA ESPECIAL**

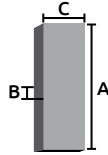

Código	Medidas (mm) A B C	Unidad (piezas)	Master (piezas)	Precio
14IMANES078CH	9.5 x 2 x 4.5	20	114	\$103.24
14IMANES079CH	15 x 10 x 4	20	100	\$95.12
14IMANES080CH	4.6 x 3.8 x 4.6	20	109	\$90.48
14IMANES081CH	40 x 9 x 7	20	25	\$191.40
14IMANES082CH	50 x 19 x 4	20	25	\$229.68
14IMANES083CH	65 x 15 x 4	10	50	\$126.44
14IMANES084CH	47 x 22 x 9	10	25	\$106.72

## Imanes circulares

- Características:
- Material: Ferrita
  - Alta fuerza coercitiva



**\$ OFERTA ESPECIAL**

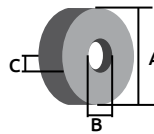

Código	Medidas (mm) A B C	Unidad (piezas)	Master (piezas)	Precio
14IMANES103CH	27 X 11 X 8.4	10	35	\$91.64
14IMANES085CH	27 X 17 X 8.4	10	35	\$84.68
14IMANES086CH	30 X 10 X 8.4	10	30	\$146.16
14IMANES087CH	40 X 22 X 6	10	18	\$89.32
14IMANES088CH	45 X 22 X 8.4	10	10	\$95.12
14IMANES089CH	60 X 32 X 10	10	5	\$343.36
14IMANES090CH	70 X 32 X 10	5	10	\$160.08
14IMANES100CH	40 X 22 X 6	10	10	\$53.36

## Imanes redondos

- Características:
- Material: Ferrita
  - Alta fuerza coercitiva



**\$ OFERTA ESPECIAL**

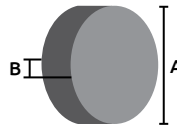

Código	Medidas (mm) A B	Unidad (piezas)	Master (piezas)	Precio
14IMANES063CH	8 X 3	20	150	\$27.84
14IMANES064CH	12 X 3	20	156	\$33.06
14IMANES065CH	12 X 5	20	75	\$33.06
14IMANES066CH	15 X 3	20	161	\$35.38
14IMANES067CH	15 X 5	20	100	\$34.22
14IMANES068CH	18 X 4	20	84	\$34.22
14IMANES069CH	20 X 4	10	96	\$24.59
14IMANES070CH	20 X 5	20	53	\$44.08
14IMANES071CH	22 X 4	20	50	\$44.08
14IMANES072CH	25 X 4	20	42	\$59.16
14IMANES073CH	25 X 6	20	36	\$70.76
14IMANES074CH	27 X 5	20	25	\$89.32
14IMANES075CH	28 X 4	5	100	\$24.59
14IMANES076CH	29 X 3	20	50	\$74.24
14IMANES077CH	29 X 8	10	35	\$153.12

## Mostrario de imanes



14MUESTR022KL

**28**  
piezas

Código	pzas.	Código	pzas.	Código	pzas.	Código	pzas.
14IMANES063CH	1	14IMANES071CH	1	14IMANES079CH	1	14IMANES087CH	1
14IMANES064CH	1	14IMANES072CH	1	14IMANES080CH	1	14IMANES088CH	1
14IMANES065CH	1	14IMANES073CH	1	14IMANES081CH	1	14IMANES089CH	1
14IMANES066CH	1	14IMANES074CH	1	14IMANES082CH	1	14IMANES090CH	1
14IMANES067CH	1	14IMANES075CH	1	14IMANES083CH	1		
14IMANES068CH	1	14IMANES076CH	1	14IMANES084CH	1		
14IMANES069CH	1	14IMANES077CH	1	14IMANES085CH	1		
14IMANES070CH	1	14IMANES078CH	1	14IMANES086CH	1		

## Sujetador magnético (GANCHO)

- Características:
- Metálico terminado niquelado



MAGNÉTICO

Código	Número	Medida	Cap. de carga	Unidad	Precio
*14IMANES050CH	QJ7210	24 mm	1.36 kg	2 piezas	\$56.84
*14IMANES051CH	QJ7211	35 mm	3.63 kg	2 piezas.	\$98.60
14IMANES092CH	HHS2299C	50 mm	6.8 kg	2 piezas.	\$103.24
*14IMANES049CH	QJ7215	64 mm	11.36 kg	1 pieza.	\$66.12
*14IMANES093CH	HHS2299D	76 mm	18 kg	1 pieza.	\$110.20

Máster: 72 juegos \* Master: 144.

## Bandeja magnética

- Características:
- Bandeja metálica de acero inoxidable
  - Diámetro de imán: 64 mm
  - Diámetro exterior: 104 mm
  - Diámetro interior: 64 mm
  - Altura total: 32 mm



MAGNÉTICO

Código	Número	Precio
14IMANES039CH	HW-MTSS4	\$74.24

Unidad: 1 pieza. Master: 10 piezas.

### Herramienta recoge objetos

- Características:
- Flexible
  - Longitud total 640 mm
  - Tenaza de 4 garras



**OFERTA  
POR VOLUMEN**

Código	Precio
14HERRAM001CO	\$141.52

Tarjeta de cartón: 1 pieza. Máster: 10 piezas.

### Herramienta recoge objetos (juego) magnético

- Características:
- Flexible
  - Longitud total 470 mm



**MAGNÉTICO**

Código	Precio
14IMANES013CH	\$71.92

Tarjeta de cartón: 1 pieza. Máster: 10 piezas.

### Herramienta recoge objetos (juego)

- Características:
- Flexible
  - Longitud total 525 mm



**MAGNÉTICO**

Código	Número	Precio
14IMANES015CH	166-080	\$207.64

Tarjeta de cartón: 1 pieza. Máster: 10 piezas.

### Herramienta recoge objetos

- Características:
- Telescópico
  - Capacidad de magneto: 3.5 kg
  - Terminado cromado
  - Longitud min./max. 150 a 750 mm
  - Cabeza desmontable para evitar que la fuerza magnética se dañe
  - Con clip para bolsillo



**MAGNÉTICO**

Código	Número	Precio
14HERRAM003CH	HW-PN-676	\$105.56

Unidad: 1 pieza. Máster: 12 piezas.

### Imán telescópico

- Características:
- Telescópico
  - Capacidad de magneto: 16 Lb.
  - Longitud min./max. 185 a 830 mm



**MAGNÉTICO**

Código	Número	Precio
14IMANES091CH	HHS22114	\$197.20

Unidad: 1 pieza. Master: 100 piezas.

### Herramienta recoge objetos

- Características:
- Telescópico
  - Capacidad de magneto: 1.5 kg
  - Terminado níquelado, mango esmaltado
  - Longitud min./max. 124 a 640 mm
  - Diseñadas para recoger objetos metálicos pequeños
  - Con clip para bolsillo



**MAGNÉTICO**

Código	Número	Precio
14IMANES033AO	S5012	\$95.12

Unidad: 1 pieza. Master: 12 piezas.

### Herramienta recoge objetos

- Características:
- Telescópico
  - Punta giratoria imantada
  - Mango metálico terminado cromado
  - Longitud min./max. 425 a 680 mm
  - Forrado de PVC



**MAGNÉTICO**

Código	Número	Precio
14IMANES024KY	219447PB	\$155.44

Unidad: 1 pieza. Master: 12 piezas.

### Herramienta recoge objetos con mango extensible

- Características:
- Soporta una carga de 22.68 kg (50 lbs)
  - Mango tubular con extensión para un mayor alcance
  - Longitud min./max. de 600 mm a 1 m
  - Diámetro plato: 82 mm



**MANGO ERGONÓMICO**

Código	Número	Precio
14IMANES042CH	QJ8009	\$419.92

Unidad: 1 pieza. Master: 24 piezas.

### Recolector magnético con gatillo

- Características:
- Cuenta con un gatillo para que se libere la carga
  - Soporta una carga de 7.26 kg. (16 lbs)
  - Cilindro de plástico con agarradera, base y gancho metálico
  - Alto: 220 mm
  - Diámetro: 90 mm



**MAGNÉTICO**

Código	Número	Precio
14IMANES041CH	QJ8002	\$232.00

Unidad: 1 pieza. Master: 48 piezas.



Barredora telescópica magnética



- Características:
- Útil para recoger objetos metálicos del piso
  - Incluye ruedas para fácil desplazamiento
  - Longitud 762 mm - 1130 mm
  - Acabado cromado



MAGNÉTICO

Código	Número	Precio
14IMANES096CH	HHS2359	\$1,408.24

Unidad: 1 pieza. Master: 24 pieza.

Recogedor magnético con armella



- Características:
- De metal esmaltado negro
  - Cuenta con una armella para ajustar
  - Soporta una carga de 45.3 kg (100 lbs)
  - Longitud total: 110 mm
  - Ancho: 26 mm



MAGNÉTICO

Código	Número	Precio
14IMANES047CH	QJ8017	\$153.12

Unidad: 1 pieza. Master: 24 pieza.

**¡ESTE CATÁLOGO ES LA MEJOR HERRAMIENTA PARA VENDER MUCHO MÁS!**

### Magneto para distribuidor

- Aplicación:
- CHRYSLER PICK-UP 36 56 025
  - VALLEY FORGE ( ES-8 )
  - Hasta 95



Código	Número	Precio
16MAGNET001CH	GC5323-29 (ES-8)	\$34.80

Unidad: 1 pieza Master: 30 piezas

### Magneto para distribuidor

- Aplicación:
- CHEVROLET
  - DELCO REMY 18 80040
  - D-1911 VALLEY FORGE (ES-55)
  - PICK-UP hasta 95



Código	Número	Precio
16MAGNET003CH	GC5326-29 (ES-55)	\$41.76

Unidad: 1 pieza Master: 30 piezas

### Magneto para distribuidor

- Aplicación:
- FORD PICK-UP DSTZ
  - 12A112 A DSTZ 12A112 B
  - DV - 5A 812 8445, VALLEY FORGE (ES-41)
  - Hasta 95



Código	Número	Precio
16MAGNET002CH	GC5324-29 (ES-41)	\$46.40

Unidad: 1 pieza Master: 30 piezas

### Solenoides de marcha

- Características:
- 24V
- Aplicación:
- Solenoide Bosch para MERCEDES BENZ
  - M 856-866
  - LP 1626
  - LPK 1626



Código	Número	Número original	Precio
16SOLENO017FS	FS-SS8137	Reemplazo Bosch 0 331 450 001 0 331 450 005	\$222.72

Unidad: 1 pieza Master: 10 piezas



# SPARELLI®

## FORZA DENTRO

# REFACCIONES PARA AUTOS

### Solenoide de marcha

- Características:
- 24V
- Aplicación:
- Solenoide Bosch para MERCEDES BENZ M 856-866 LP 1626 LPK 1626 LP 1926 ecc.



Código	Número	Número original	Precio
16SOLENO018FS	FS-SS8141	<b>Reemplazo Bosch</b>	
		0 331 101 005	\$222.72
		0 331 101 006	

Unidad: 1 pieza Master: 10 piezas

### Solenoide de marcha

- Aplicación:
- DODGE 60/72
  - FERGUSON 65/75
  - MASSEY HARRIS 65/70
  - PERKINS



Código	Número	Número original	Precio			
16SOLENO026MT	SS-705	46490	74474	TOB-151	\$143.84	
		76458	76478			TOB-152
		76490	76540			TOB-153
		76712	76727			

Unidad: 1 pieza Master: 20 piezas

### Solenoide de marcha

- Aplicación:
- Tipo DUCELLIER
  - PEUGEOT
  - RENAULT



Código	Número	Precio
16SOLENO080CH	XF-DU102	\$140.36

Unidad: 1 pieza Master: 10 piezas

### Solenoide de marcha automático

- Aplicación:
- DART K



Código	Número	Precio
16SOLENO031FS	0539-E2 (9330-041-013)	\$222.72

Unidad: 1 pieza Master: 1 piezas



## Relevador de aire acondicionado

- Características:
- 6 Terminales
  - 12V/150W
  - Para motoventilador

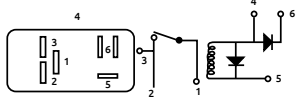

Código	Número	Número original	Precio
16RELEVA016FO	35923	CHRYSLER 88 4221615, 4419169 5226915	\$70.76

Unidad: 1 pieza Master: 1 pieza

## Bulbo para motoventilador

- Aplicación
- VW ATLANTIC, CARIBE, CORSAR HASTA 86
  - GOLF / JETTA HASTA 90
  - 92-87° C.

**MotoRAD**



Código	Número	Número original	Precio
16BULBOS019MO	5000	823959481F	\$25.64

Unidad: 1 pieza Master: 50 piezas

## Bulbo para presión de aceite

- Aplicación
- DODGE.



Código	Número	Precio
16BULBOS039FS	1907-B2 (A63)	\$14.15

Unidad: 1 pieza Master: 50 piezas

## Interruptor para ventanas y seguros de puerta

- Aplicación
- Universal



Código	Número	Número original	Precio
16INTERR09FS	VS-3056	20152657, 20152957	\$113.68

Unidad: 1 pieza Master: Granel.

## Interruptor para frenos

- Aplicación
- FORD PRODUCTS
  - MERCURY PRODUCTS
  - Hasta 80



Código	Número	Número original	Precio
16INTERR130FS	GC5389-35 (MS-15)	DIZZ-13480 B, SW-990 VALLEY FORGE: MS-15 GENERAL: 3085	\$9.63

Unidad: 1 pieza Master: 50 piezas

## Relevador aire acondicionado

- Características:
- 4 Terminales
  - 12V/150W
  - Aplicación
  - Clutch
  - Aire acondicionado
  - CHRYSLER / DODGE hasta 89



Código	Número	Número original	Precio
16RELEVA019FO	35996	CHRYSLER 4439007, 4439039 5227054	\$46.40

Unidad: 1 pieza Master: 1 pieza

## Bulbo para motoventilador

- Aplicación
- NISSAN + Arnés mediano



Código	Número	Número original	Precio
16BULBOS021FS	FS-TM05	21595-36A00	\$38.28

Unidad: 1 pieza Master: 10 piezas

## Bulbo para freno

- Aplicación
- DATSUN 720



Código	Número	Número original	Precio
16BULBOS054CH	GC5383-34	25320-H8500	\$14.85

Unidad: 1 pieza Master: 10 piezas

## Interruptor para luces estacionarias (destellador)

- Características:
- Universal
  - Luz roja indicadora hace funcionar las cuatro direccionales al mismo tiempo
  - 4 terminales, portafusibles y fusibles de 20 AMP
  - Instructivo en español
  - 12V



Código	Número	Precio
16INTERR037JH	GC5237-21	\$30.97

Unidad: 1 pieza Master: 12 piezas

## Interruptor de luces

- Características:
- 6 Terminales
  - Para VW



Código	Número	Aplicación	Precio
16SWITCH087CH	GC5072-6	• VW 211-941-531B	\$53.36

Unidad: 1 pieza Master: 50 piezas



### Interrupor cambio de luces



Código	Número	Número original	Precio
16SWITCH095CH	GC5253-22 (DS103)	DIMMER ECHLIN	\$24.59

Unidad: 1 pieza Master: 100 piezas

### Interrupor columna de ignición

Aplicación  
• GM TOPAZ CHIA, LTD



Código	Número	Número original	Precio
16SWITCH090CH	GC5246-22 (LS154) 9 P	LS-154 ECHLIN KS-6649 WELLS: LS-112 STANDARD US-131 OEM: 7842451	\$44.08

Unidad: 1 pieza Master: 10 piezas

### Interrupor columna de ignición

Aplicación  
• FORD CAMIONETA



Código	Número	Número original	Precio
16SWITCH092CH	GC5248-22 (LS169) 11 P	LS-169 SW-2101 E7TA-11572AA FORD	\$45.24

Unidad: 1 pieza Master: 10 piezas

### Interrupor columna de ignición

Aplicación:  
• GMC 80-84  
• VAM hasta 82



Código	Número	Número original	Precio
16SWITCH005FS	FS-IS11 (LS-113)	GM 1990084, 1990090, 1990098, 1990115, 1990105, 1990109, D-1408A, 1404B, 1414A, D-1420A, D-1422A; AMC 3197599, 8128889, 3750576 VALLEY FORGE: LS-113 GENERAL: 1127 GM/MC	\$132.24

Unidad: 1 pieza Master: 10 piezas

### Conmutador direccional

Aplicación:  
• CAVALIER



Código	Número	Precio
16PALANC005TA	(1995988) FS-TSS207	\$206.48

Unidad: 1 pieza Master: 1 pieza

### Interrupor columna de ignición

Aplicación  
• GM CHEVROLET



Código	Número	Número original	Precio
16SWITCH089CH	GC5245-22 (LS155) 9 P	LS-155 ECHLIN KS-6659 WELLS: LS-113 STANDAR US-139 OEM:7843497	\$40.60

Unidad: 1 pieza Master: 10 piezas

### Interrupor columna de ignición

Aplicación  
• FORD CAMIONETA



Código	Número	Número original	Precio
16SWITCH091CH	GC5247-22 (LS118) 11 P	VS-32G10 WELLS: LS-154 GENERAL: 1 G-1022 STANDARD US-98 SW-1744B E6FZ-11572A E2AZ-11572A	\$47.56

Unidad: 1 pieza Master: 10 piezas

### Interrupor columna de ignición

Aplicación:  
• FORD CAMIONETA



Código	Número	Número original	Precio
16SWITCH093CH	GC5249-22 (LS121) 11 P	ECHLIN DS-127 DIMMER STANDARD DS-75 VALLEY FORGE LS-121 OEM: 197046,199-068, 7841239, 26035244, SW-1562A	\$45.24

Unidad: 1 pieza Master: 10 piezas

### Condensadores

Aplicación:  
• NISSAN  
solo 84/85 con cable doble



Código	Número	Número original	Precio
16CONDEN052FS	FS-CD16	22102-U6001, 230108-657-005 VALLEY FORGE: ECN-102	\$14.15

Unidad: 1 pieza Master: 20 piezas

### Pastillas de encendido

Aplicación:  
• NISSAN, DATSUN, TSURU 84-91  
SAKURA Y PICK UP todos los años



Código	Número	Número original	Precio
16SWITCH016FS	(48750-D4000) CS-3168 (FS-CBS1006) CS-3166	8750-01B00 48750-E4700	\$26.68

Unidad: 1 pieza Master: 20 piezas

## Sensor de temperatura carga de aire

Código	Número BLD	Número original	No. TOMCO	Aplicaciones	Modelo	Tipo inyección	Motor	Año	Precio
16SENSOR005BL	3041	4300251	12107	3041 CHRYSLER	Camión D-350, PICK UP D-250 RAM CHARGER	T.B.I	8 CIL 5.9 LTS	1991-1993	\$99.76

Unidad: 1 pieza Master: 1 pieza



## Sensor paso de aire de ahogador

Código	Número BLD	Número original	No. TOMCO	Aplicaciones	Modelo	Tipo inyección	Motor	Año	Precio
16SENSOR047BL	3221	17111788, 17113078, 17113099	8442	3221 GM	CAPRICE CORVETTE C-K SERIES VAN PONTIAC FIREBIRD	M.F.I M.F.I T.B.I M.F.I	5.7 LTS 5.7 LTS 7.4 LTS 5.7 LTS	1994 1994-1995 1987-1995 1994-1995	\$256.36

Unidad: 1 pieza Master: 1 pieza



## Portafoco (Socket)

- Características:
- 2 cables
- Aplicación:
- Para bobina FORD TOPAZ



Código	Número	Precio
16SOCKET022CH	GC5360-32	\$8.82

Unidad: 1 pieza Master: 50 piezas

## Foco de halógeno y xenón

- Características:
- Faros principales, luz alta, faros antiniebla
  - Base: P14.5s



Código	Volts	Watts	Color	Master	Precio
16FOCOSA001DS	12	55	Claro tipo halógeno	10 piezas	\$8.70

Unidad: 1 pieza

## Foco de halógeno y xenón

- Características:
- Faros principales, luz baja, faros de largo alcance antiniebla
  - Base: Pk22s



Código	Volts	Watts	Color	Precio
16FOCOSA002DS	12	55	Claro tipo halógeno	\$9.63
16FOCOSA020CH	12	55	Azul tipo xenón	\$15.31
16FOCOSA021CH	12	100	Azul tipo xenón	\$13.80

Unidad: 1 pieza Master: 1 pieza

## Foco de halógeno y xenón

- Características:
- Faros antiniebla
  - Base: PG13



Código	Volts	Watts	Color	Precio
16FOCOSA094CH	12	27	Claro tipo halógeno	\$29.93
16FOCOSA097CH	12	27	Azul tipo xenón	\$32.02

Unidad: 1 pieza Master: 1 pieza

## Foco de halógeno y xenón

- Características:
- Faros auxiliares
  - Calavera trasera
  - Cuartos laterales o faros auxiliares
  - Base: PG13j



Código	Volts	Watts	Aplicaciones	Color	Precio
16FOCOSA095CH	12	27	• Cavalier todos los años • CHRYSLER 90 en adelante	Claro tipo halógeno	\$24.59
16FOCOSA096CH	12	27	• Candelas: 550	Azul tipo xenón	\$32.02

Unidad: 1 pieza Master: 1 pieza

## Foco de halógeno y xenón

- Características:
- Faros principales, luz alta y baja
  - Base: P29T



Código	Volts	Watts	Aplicaciones	Color	Precio
16FOCOSA051CH	100/80		• FORD	Claro tipo halógeno	\$24.59
16FOCOSA052DA	12	65/45	• CHRYSLER	Claro tipo halógeno	\$24.59
16FOCOSA049CH		65/55	• NISSAN	Azul tipo xenón	\$41.76

Unidad: 1 pieza Master: 1 pieza



### Foco de halógeno

- Características:
- Base: P22D



Serie: 9006



Código	Volts	Aplicaciones	Color	Precio
16FOCOSA054DA	12	• CHEVROLET. • CUTTLAS (baja)	Claro tipo halógeno	\$30.16

Unidad: 1 pieza Master: 10 pieza

### Foco de halógeno y xenón

- Características:
- Faros principales, luz alta
  - Base: P20D



Serie: 9005



Código	Volts	Aplicaciones	Color	Precio
16FOCOSA053DA	12	• CHEVROLET	Claro tipo halógeno	\$30.16

Unidad: 1 pieza Master: 10 piezas

### Foco de halógeno y xenón

- Características:
- 12 Volts
  - Base: PX29T



Serie: 9007



Código	Watts	Aplicaciones	Color	Precio
16FOCOSA091CH	100/80	• CHRYSLER 93 en adelante	Claro tipo halógeno	\$23.43
16FOCOSA092CH	65/55	• CANDELAS: 1350/1000	Azul tipo xenón	\$40.60
16FOCOSA093CH	100/80		Azul tipo xenón	\$47.56

Unidad: 1 pieza Master: 1 pieza

### Foco automotriz incandescente

- Características:
- Dos filamentos contacto doble
  - Base WEDGE

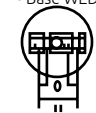

Código	Tipo Wagner Amps.	Aplicación	Color	Precio
16FOCOSA134FS	3157NA 2.10	CENTURY "cuartos direccionales"	Ambar	\$192.56

Unidad: Caja: 10 piezas Master: 1 caja

### Foco automotriz incandescente

- Características:
- Un filamento
  - Bombilla T10
  - Base WEDGE



Código	Número	Equivalencia	Volts	Watts	Color	Precio
16FOCOSA077FS	A-1816	USA 158 (T10W123)	12	2 CP 3 W	Claro	\$10.67
16FOCOSA151FS	A-1814	STANLEY Wb135 LUCAS 505 PHILLIPS 13256 (194) (T10W243)	24	2 CP 3 W	Claro	\$11.25

Unidad: Caja: 10 piezas Master: 1 caja

### Foco automotriz incandescente

- Características:
- Un filamento
  - Bombilla T5
  - Base WEDGE



Código	Número	Equivalencia	Volts	Watts	Color	Precio
16FOCOSA087FS	A-1911	USA 158 (T10W123)	12	0.7 CP	Claro	\$12.64
16FOCOSA166FS	A-1916	OSRAM 2741 PHILLIPS	24	1.2	Claro	\$13.22

Unidad: Caja: 10 piezas Master: 1 caja

### Foco automotriz incandescente

- Características:
- Un filamento
  - Bombilla T15
  - Base WEDGE



Código	Número	Equivalencia	Volts	Watts	Color	Precio
16FOCOSA168FS	A-1952	U.S.A. 912	12	12 CP	Claro	\$11.95

Unidad: Caja: 10 piezas Master: 1 caja

### Foco automotriz incandescente

- Características:
- Un filamento
  - Bombilla T6.5

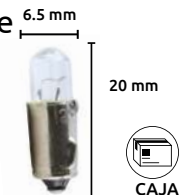

Código	Número	Equivalencia	Volts	Watts	Color	Precio
16FOCOSA030FV	A-1415	STANLEY 1272 LUCAS 281 OSRAM 3898 PHILLIPS 12829	12	2 W	Claro	\$6.03

Unidad: Caja: 10 piezas Master: 1 caja

### Foco automotriz incandescente

- Características:
- Un filamento
  - Bombilla T10

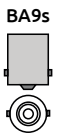

Código	Número	Equivalencia	Volts	Watts	Color	Precio
16FOCOSA174FS	A-1714	FOCUS 1083	24	2 W	Claro	\$11.95

Unidad: Caja: 10 piezas Master: 1 caja

### Foco automotriz incandescente

- Características:
- Un filamento
  - Bombilla T10

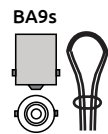

Código	Número	Equivalencia	Volts	Watts	Color	Precio
16FOCOSA160FF	A-1714	FOCUS 1083	24	3W (2 CP)	Claro	\$8.93

Unidad: Caja: 10 piezas Master: 1 caja

### Foco automotriz incandescente

- Características:
- Un filamento
  - Bombilla G11

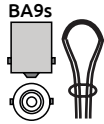

Código	Número	Equivalencia	Volts	Watts	Color	Precio
16FOCOSA075FS	A-1114	STANLEY 121	12	1.5 W (1 CP)	Claro	\$17.63
		FOCUS 241				
		U.S.A. 53				

Unidad: Caja: 10 piezas Master: 1 caja

### Foco automotriz incandescente

- Características:
- Un filamento
  - Bombilla B19

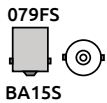

Código	Número	Equivalencia	Volts	Watts	Color	Precio
16FOCOSA079FS	A-4413	STANLEY 3671W,	12	15 CP (15 W)	Claro	\$35.96
		FOCUS 2257				
		U.S.A. 1003				

Unidad: Caja: 10 piezas Master: 1 caja

### Foco automotriz incandescente

**P45T**



Código	Número	Volts	Watts	Color	Precio
16FOCOSA112FL	3940	12	45/40	Claro	\$20.07
16FOCOSA114FL	3940G	12	45/40	Ambar	\$47.56

Unidad: Caja: 10 piezas Master: 10 cajas

### Foco automotriz

- Características:
- Bombilla T8
  - Base: S7



Código	Número	Equivalencia	Volts	Watts	Color	Precio
16FOCOSA071FS	A-2022	STANLEY 3022	12	5W	Claro	\$31.90

Unidad: Caja: 10 piezas 200 cajas Master: 1 caja

- Características:
- Bombilla T8
  - Base: S7



Código	Volts	Watts	Color	Precio
16FOCOSA190FS	12	3W	Claro	\$13.34

Unidad: Caja: 10 piezas 1 caja

- Características:
- Bombilla T11
  - Base: S8.5

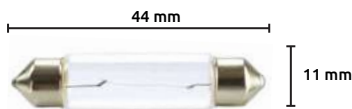

Código	Número	Equivalencia	Volts	Watts	Precio
16FOCOSA072FS	A-2714	FOCUS 1650	12	5W	\$25.64
		OSRAM 6413			
		PHILLIPS 12864			

Unidad: Caja: 10 piezas Master: 50 cajas

### Foco automotriz incandescente

- Características:
- Un filamento
  - Bombilla G18.5



Código	Número	Equivalencia	Volts	Watts	Color	Precio
16FOCOSA031FS	A-3225	STANLEY 4125	12	10 CP (10 W)	Claro	\$21.34
		FOCUS 2055				
		LUCAS 245				
		OSRAM 5008				
		PHILLIPS 12410				

Unidad: Caja: 10 piezas Master: 1 caja

### Foco automotriz incandescente

- Características:
- Un filamento
  - Bombilla T8.5

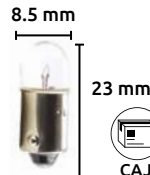
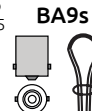

Código	Número	Equivalencia	Volts	Watts	Color	Precio
16FOCOSA169FS	A-1512	STANLEY 1382	6	2 W	Claro	\$8.35
		OSRAM 3895				
		PHILLIPS 6913				
16FOCOSA171FS	A-1519	STANLEY 1382	24	2 W	Claro	\$12.30
		OSRAM 3797				
		PHILLIPS 13913				

Unidad: Caja: 10 piezas Master: 1 caja

### Focos para lámparas de tiempo

- Características:
- De XENÓN
  - Para lámpara de tiempo No. TL-2000
  - Sobre cartón para exhibidor



Código	Número	Precio
16LAMPAR036TR	TL-010	\$49.88

Unidad: 1 Pieza. Master: 1 Pieza

### Foco automotriz

- Características:
- Bombilla T8
  - Base: S7



Código	Número	Equivalencia	Volts	Watts	Color	Precio
16FOCOSA099FS	A-2022	STANLEY 3022	12	3W	Claro	\$25.64

Unidad: Caja: 10 piezas 200 cajas

- Características:
- Bombilla T10
  - Base: S8.5



Código	Número	Equivalencia	Watts	Precio
16FOCOSA098FS	A-2416	STANLEY 3175B	5W	\$25.64

Unidad: Caja: 10 piezas Master: 200 cajas

- Características:
- Bombilla T15
  - Base: S8.5



Código	Número	Equivalencia	Volts	Watts	Precio
16FOCOSA068FS	A-2926	PHILLIPS 12807	12	18W	\$4.64
		OSRAM 6475			

Unidad: Caja: 10 piezas Master: 1 caja



### Foco LED

Características:  
• 4 LEDS



Código	Número	Volts	Características	Color de luz	Precio
16FOCOSA230CH	T10-4 (T10-158)	12	• Super brillante. • En blister para exhibidor.	Blanco	\$42.92

Unidad: 1 par Master: 125 pares

### Foco LED

Características:  
• 12 volts  
• 12 LEDS  
• Super brillante

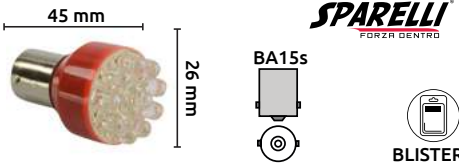

Código	Número	Volts	Color de luz	Precio
16FOCOSA210CH	1156	12	Rojo	\$32.02
16FOCOSA211CH			Amarillo	\$29.93
16FOCOSA214CH			Blanco	\$39.44

Unidad: 1 par Master: 100 pares

### Foco LED

Características:  
• En caja de cartón

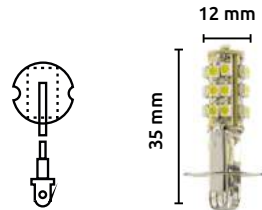

PK22S SMD

Código	Número	Volts	LED	Color de luz	Precio
16FOCOSA231CH	H3	12	• 25 LEDS	Blanco	\$139.20

Unidad: 1 pieza Master: 1 pieza

### Galvanómetros

Características:  
• Con escala de 0-8000 R.P.M.  
• Con ángulo de avance de 0-80°  
• Para lámpara de tiempo



Código	Número	Precio
16LAMPAR018RA	LUL-237	\$215.76

Unidad: 1 piezas. Master: 1 pieza.

### Foco piloto para tablero

Características:  
• Con Foco  
• De plástico  
• Dos puntas  
• En caja de plástico  
• Universal  
• 12 V

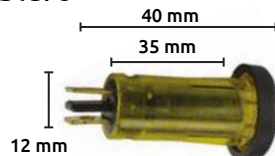

Código	Número	Color	Precio
16FOCOSA061CH	GC-5093-8B	Verde	\$5.22
16FOCOSA062CH	GC-5093-8C	Amarillo	\$5.80

Unidad: Caja: 1 pieza Master: 50 piezas

### Condensador 3.3K 250V Cmc

Características:  
• Capacitor de película  
• Metalizado  
• Orificio pasante  
• Funciona a temperatura -55° - 103° c



Código	Capacidad	Precio
16LAMPAR012SA	3,3 K - 250 V	\$38.28

Unidad: 1 Pieza. Master: 1 Pieza

### Foco LED

Características:  
• 12 LEDS  
• Super brillante



Código	Número	Volts	Color de luz	Precio
16FOCOSA221CH	3156	12	Amarillo	\$23.43
16FOCOSA229CH	3157	12	Blanco	\$29.93

Unidad: 1 par Master: 100 pares

### Foco LED

Características:  
• 12 LEDS  
• Super brillante



Código	Número	Volts	Color de luz	Precio
16FOCOSA219CH	1157	12	Blanco	\$70.76

Unidad: 1 par Master: 100 pares

### Foco LED

Características:  
• En caja de cartón



PGJ192 SMD

Código	Número	Volts	LED	Color de luz	Precio
16FOCOSA233CH	H1	12	• 27 LEDS	Blanco	\$256.36

Unidad: 1 pieza Master: 1 pieza

### Foco LED

Características:  
• En caja de cartón



P29T SMD

Código	Número	Volts	LED	Color de luz	Precio
16FOCOSA234CH	9004	12	• 27 LEDS	Blanco	\$256.36

Unidad: 1 pieza Master: 1 pieza

### Compartimiento para focos piloto para tablero

Características:  
• Se surte sin foco  
• Universal  
• 12 V



Código	Número	Color	Precio
16FOCOSA044CH	B2SW-82	Verde	\$6.61

Unidad: Caja: 1 pieza Master: 10 piezas

### Condensadores para lámpara de tiempo



Código	Número	Capacidad	Precio
16LAMPAR013RA	2MF	205 K - 630 V	\$104.40

Unidad: 1 pieza Master: 1 pieza

## Bujía NGK

Aplicaciones:  
SENTRA, MAXIMA

Código	NGK	CHAMPION	Calibración	Precio
<b>16BUJIAU030SM</b>	<b>LFR5A-11</b>	<b>REC10YC4</b>		<b>\$140.13</b>

Unidad: 1 pieza Master: 10 piezas

Aplicaciones:  
HONDA: ACCORD 02-98 L4 2.3, 02-98 V6 3.0, 2.0, CALIBER 06-12 2.4 y 2.0, RAM 1500 3.9 94-01, RAM 2500 5.9 94-02, RAM ODISSEY 02-10 V6 3.5, PILOT 05-03 V6 3.5, \*CHRYSLER CIRRUS 00-95 L4 2.4, 4000 98-02 V8 5.7, VIPER 92-02 L4 V8. \*DODGE: AVENGER 13-08 L4 2.4 y 08-11 L4

Características:  
•TAM HEX:16.00 mm 5/8" • Largo rosca: 26.50 mm



Código	NGK	CHAMPION	Calibración	Precio
<b>16BUJIAU032SM</b>	<b>ZFR5F-11</b>	<b>RC12LYC4</b>		<b>\$76.68</b>

Unidad: 1 pieza Master: 10 piezas

Aplicaciones:  
BREEZE 96´ 2.0, PLATINA 02-04 1.6 CLIO 02-04, KANGO 04 (TODOS) 4 CIL 1.6, MEGANE 01-06 4 CIL, 2.0 SCENIC 4 CIL 2.0

Características:  
•TAM HEX:16.00 mm 5/8" • Largo rosca: 25.00 mm



Código	NGK	CHAMPION	Calibración	Precio
<b>16BUJIAU037SM</b>	<b>BKR6EGP</b>		<b>0.40" / 1.0 mm</b>	<b>\$80.04</b>

Unidad: 1 pieza Master: 4 piezas

Aplicaciones:  
VW GOLF JETTA 93-99 4V 2.0

Características:  
• TAM HEX: 16.00 5/8" • Largo rosca:19 mm



Código	NGK	CHAMPION	Calibración	Precio
<b>16BUJIAU038SM</b>	<b>BCP5ET</b>		<b>0.36" / 0.9 mm</b>	<b>\$97.90</b>

Unidad: 1 pieza Master: 10 piezas

Aplicaciones:  
VECTRA, ASTRA, CARAVAN, DAKOTA, DODGE SPORTAGE, 121, 323, MX-3, MX-5, GALANT, LANCER, MIRAGE, PAJERO OI, RAM 5.9 V8, JEEP CHEROKEE, GRAND CHEROKEE, XSARA, XANTIA, ZX, PALIO, SIENA, NEW SENTRA, PATHFINDER, SENTRA, EUROSCORT, ACCENT, PICANTO, CLARUS, 205, 405, CLIO, CLIOII, CLIO RT, KANGOO, PASEO, GOLF, PASSAT, TSURU LAGUNA, ,MEGANE, SCENIC, COROLLA,

Características:• TAM HEX:16.00mm 5/8" • Largo rosca:19 mm • Tipo de bujía: 30 ELECTRODOS



Código	NGK	CHAMPION	Calibración	Precio
<b>16BUJIAU034SM</b>	<b>BKR5EGP</b>		<b>0.40" / 1.0 mm</b>	<b>\$80.04</b>

Unidad: 1 pieza Master: 4 piezas

Aplicaciones:  
CL 1500 CLUB WAGON 97-01 ECONOLINE 4 CIL 1.9 y 2.3 EDGE MKX 08 6 CIL 3.5 F-250, F350 97-01 8 CIL 5.4, F450 01´ 8 CIL Duratec THUNDERBIRD COUGAR MDX 00-04 6 CIL 4.2 C 1500, F250 00´ 8 CIL 5.8, EXCURSION 10 CIL 6.8, ESCORT 94.98 91-94 6 CIL 3.8 y 4.0, ECONOLINE LOBO 4.9 F 450 01´ 8 CIL 5.8

Características:  
• TAM HEX:16.00mm 5/8" • Largo rosca:19 mm



Código	NGK	CHAMPION	Calibración	Precio
<b>16BUJIAU035SM</b>	<b>TR55GP</b>		<b>0.60" / 1.5 mm</b>	<b>\$80.04</b>

Unidad: 1 pieza Master: 4 piezas

Aplicaciones:  
FORD FIESTA IKON 01-04, KA 03-08 ZETEC 4 CIL 1.6, COURIER 04-06 4 CIL 1.6

Características:  
• TAM HEX:16.00mm/5/8" • Largo rosca:17.5 m



Código	NGK	CHAMPION	Calibración	Precio
<b>16BUJIAU044SM</b>	<b>TR5GP</b>		<b>0.40" / 1.0 mm</b>	<b>\$79.63</b>

Unidad: 1 pieza Master: 4 piezas

Aplicaciones:  
FORD COUGAR, E-250, ECONOLINE, EXPEDITION, EXPLORER, FOCUS, LINCOLN, MISTIQUE, RANGER, CORVETT, THUNDERBIRD. GENERAL MOTORS C 3500, CAMARO CAVALIER, FIESTA, MARQUIS, MERCURY, MUSTANG, SABLE, TOPAZ,

Características:  
• TAM HEX:16.00mm/5/8" • Largo rosca:17.5 mm



Código	NGK	CHAMPION	Calibración	Precio
<b>16BUJIAU026SM</b>	<b>TR55</b>	<b>RS12YC</b>		<b>\$49.88</b>

Unidad: 1 pieza Master: 4 piezas

Aplicaciones:  
FORD 6 CIL 2.8, BERETA 6 CIL 2.0 CAVALIER 4 CIL 2.0 CORISICA 2.02.22.8. 3.1, CORVETTE 8 CIL5.7, LUMINA 90-95 6 CIL 3.2

Características:  
•TAM HEX:16.00 mm 9/16" • Largo rosca: 17.50 mm



Código	NGK	CHAMPION	Calibración	Precio
<b>16BUJIAU039SM</b>	<b>TR4GP</b>		<b>0.044" / 1.1 mm</b>	<b>\$79.63</b>

Unidad: 1 pieza Master: 4 piezas

Características:  
• TAM HEX:16.00mm 5/8" • Largo rosca:17.5 mm



Bujías NGK



Características:  
 •TAM HEX: 20.80 mm 13/16" • Largo rosca: 19.00 mm  
 Aplicaciones:  
 CHEVY 1.4 y 1.6 94-2012, CORSA 02-08 1.8,  
 MERIVA 07-08, TORNADO 04-13 1.8

Código	NGK	CHAMPION	Precio
16BUJIAU027SM	BPR6EY	RN9Y	\$49.36

Unidad: 1 pieza Master: 10 piezas

Aplicaciones:  
 CHRYSLER 4 LT. 2.2 Litros (82-90), GENERAL MOTORS 6L. 4.1 Lts (69-74), V.A.M. 6L. 4.1 Litros (69-72), V.W. 4LT. 1.8 Litros (84-93)  
 CHRYSLER 4 LT. 2.5 Litros (87-93), GENERAL MOTORS 6L. 4.8 Lts (69-73), V.A.M. 6L. 4.2 Litros (73-91),  
 CHRYSLER 6 LT. 3.7 Litros (69-75), RENAULT 4LT. 1.6 Litros (75-84), V.A.M. 6L. 4.6 Litros (71-81),  
 CHRYSLER V8 5.2 Litros (69-74), RENAULT 4LT. 1.7 Litros (85-86), V.W. 4CO. 1.6 Litros (93),  
 CHRYSLER V8 5.9 Litros (74-93), V.A.M. 6L. 3.8 Litros (69-76), V.W. 4LT. 1.6 Litros (77-81),  
 GENERAL MOTORS 4L. 2.5 Lts (69-72), V.A.M. 6L. 3.3 Litros (69), V.W. 4LT. 1.7 Litros (82-86),



Características:  
 •TAM HEX: 20.80 mm 13/16" • Largo rosca: 19.00 mm

Código	NGK	CHAMPION	Calibración	Precio
16BUJIAU001SM	BP5ES-A	N12Y		\$46.40

Unidad: 1 piezas Master: 10 piezas

Aplicaciones:  
 BMW: 120i, 315, 316, KADELT GL, SPARK, DAYTONA, SPIRIT, TEMPRA, COLT, VECTRA, LAND ROVER,  
 ASTRA, LUV, VECTRA CD, GRAN CARAVAN, STRATUS, ACCORD, LANCER, EXPRESS, VITARA,  
 BLAZER DLX, MONZA GLS, VECTRA GLS, GTX, MATIZ, CIVIC, MONTERO, MEGANE, COROLLA,  
 CELTA, OMEGA, 1500, INTREPID, 125, 121, PATHFINDER, R9, LAND CRUISER,  
 CLASSIC, OPEL K 180, 1800, LEBARON, 128, 323, SENTRA, SCENIC, GOL.  
 IPANEMA GL, S-10, RURAL, SHADOW, 133, 626, OMEGA, TRAFIC,



Características:  
 • TAM HEX: 20.8mm 13/16" • Largo rosca: 19 mm

Código	NGK	CHAMPION	Calibración	Precio
16BUJIAU036SM	BPR5EGP		0.40" / 1.0 mm	\$80.04

Unidad: 1 piezas Master: 4 Piezas

Aplicaciones:  
 RENAULT 4L 0.8 Litro (69-76)  
 RENAULT 4LT. y 4L. 1.3 Lts (69-83)  
 V.W. 4CO 1.5 Litros (69-73)  
 V.W. 4CO 1.6 Litros (74-92)



Características:  
 •TAM HEX: 20.80 mm 13/16" • Largo rosca: 12.70 mm

Código	NGK	CHAMPION	Calibración	Precio
16BUJIAU005SM	BP5HS	L92Y		\$46.40

Unidad: 1 piezas Master: 10 piezas

Aplicaciones:  
 300C 05-09 8 CIL 5.7, DURANGO, CIL 08"2.4 01-06 4 CIL 2.4  
 ASPEN07-08 8 CIL 4.7 Y 5.7, RAM 2500 Y 4500, COMANDER,  
 HEMI CIRRUUS 01-07 2.4 Y 2.5 16, RAM 8 CIL 5.7 04-09, GRAND  
 VALV TURBO, (TODOS) CHEROKE 8  
 PT CRUISER 05-09 4 CIL 2.4 TURBO, STRATUS 07" 4, CIL 5.7 05-08,  
 CHARGER 06-09 8 CIL 5.7, CIL 2.4 VAN 1000 4, WRANGLER



Características:  
 •TAM HEX: 16.00 5/8" • Largo rosca: 19.00 mm

Código	NGK	CHAMPION	Calibración	Precio
16BUJIAU042SM	LZTR4AGP		0.40" / 1.0 mm	\$79.63

Unidad: 1 piezas Master: 4 Piezas

Aplicaciones:  
 FORD ESCORT HONDA CIVIC CL 500, E 320, G 320, ML 230, S 500 L. ICHIVAN, PICK UP, SENTRA,  
 GENERAL MOTORS TRACKER MERCEDEZ BENZ C 200, NISSAN 240 SX, ALMERA, DOBLE CABINA, TSUBAME, TSURU



Características:  
 •TAM HEX: 16.00 5/8" • Largo rosca: 19.00 mm

Código	NGK	CHAMPION	Calibración	Precio
16BUJIAU014SM	BKR5E-11	RC10YC4 RC12YC		\$49.88

Unidad: 1 piezas Master: 4 Piezas

Aplicaciones:  
 FORD 5.8 Y 7.0  
 MICROBUS Y A GAS LP



Características:  
 •TAM HEX: 16.00 mm 5/8" • Largo rosca: 11.20 mm

Código	NGK	CHAMPION	Calibración	Precio
16BUJIAU025SM	UR4	RBL15Y		\$49.36

Unidad: 1 piezas Master: 4 Piezas

Aplicaciones:  
 CHRYSLER NEON PT CRUSIER  
 2.0 95-99, \* NISSAN PLATINA 1.6  
 2002-2004



Características:  
 •TAM HEX: 16.00 mm 5/8" • Largo rosca: 19.00 mm

Código	NGK	CHAMPION	Calibración	Precio
16BUJIAU028SM	BKR6E-11	-----		\$49.88

Unidad: 1 pieza Master: 10 piezas



## Bujías NGK



Características:  
• TAM HEX:16.00mm 5/8" • Largo rosca:11.2 mm

Código	NGK	CHAMPION	Calibración	Precio
16BUJIAU040SM	UR4GP		0.40" / 1.0 mm	\$79.63

Unidad: 1 pieza Master: 4 piezas



Características:  
• TAM HEX:16.00mm 5/8" • Largo rosca:19 mm

Código	NGK	CHAMPION	Calibración	Precio
16BUJIAU043SM	ZFR5FGP		0.40" / 1.0 mm	\$130.73

Unidad: 1 piezas Master: 4 piezas



Características:  
• TAM HEX: 16.00mm 5/8" • Largo rosca:19 mm  
• Tipo de bujía: NICKEL

Código	NGK	CHAMPION	Calibración	Precio
16BUJIAU041SM	DCPR7E		0.32" / 0.8 mm	\$66.12

Unidad: 1 piezas Master: 10 piezas

## Fusible surtido para encendido electrónico

Amperes	Cantidad	Amperes	Cantidad	Amperes	Cantidad
5A	10 piezas	5A	5 piezas	30A	2 piezas
7.5A	10 piezas	7.5A	10 piezas	40A	2 piezas
10A	10 piezas	10A	10 piezas	60A	2 piezas
15A	10 piezas	15A	10 piezas	70A	2 piezas
20A	10 piezas	20A	10 piezas	2A glass	5 piezas
20A	10 piezas	25A	5 piezas	5A glass	2 piezas
30A	10 piezas	30A	5 piezas	Black 8A	2 piezas
				Red 16A	5 piezas
				Blue 25A	5 piezas
				Gray 40A	5 piezas

Código	Precio
16FUSIBL093CH	\$491.84

Unidad: Caja con 147 piezas Master: 5 cajas



## Fusible de cristal



Código	Amperes	Volts	Medidas	Precio
16FUSIBL086FS	20	32 V	6x32mm	\$11.83

Unidad: Caja con 10 piezas Master: 10 cajas

## Fusible tipo hueso



Código	Número	Amperes	Volts	Color	Medidas	Precio
16FUSIBL026SM	30.160	16	24 V	Rojo	5x25mm	\$1.98

Unidad: 1 Caja con 5 piezas Master 50 cajas



Código	Número	Amperes	Volts	Color	Medidas	Precio
16FUSIBL089FS	S/N	16	24 V	Rojo	5x25mm	\$10.21
16FUSIBL090FS		25	24 V	Azul	5x25mm	\$10.21

Unidad: 1 Caja con 1 piezas Master 10 cajas

## Fusible macho



Código	Número	Amperes	Color	Unidad	Master	Precio
A) 16FUSIBL079FS	GC5412-36	60	Amarillo	1 caja con 10 piezas	10 cajas	\$84.68
B) 16FUSIBL076FS	GC5412-36	30	Rosa	1 caja con 10 piezas	50 cajas	\$111.36
* C) 16FUSIBL039CH	GC5410-36	40	Verde	1 caja con 1 pieza	50 cajas	\$8.00

\*NO CUENTA CON OFERTA

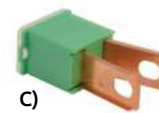
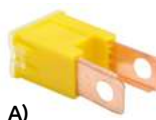

## Fusible hembra

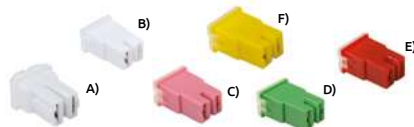

Código	Número	Amperes	Color	Precio
A) 16FUSIBL038CH	GC5409-36	20	Blanco	\$85.84
B) 16FUSIBL055FS		20	Blanco	\$85.84
C) 16FUSIBL056FS		30	Rosa	\$85.84
D) 16FUSIBL057FS	GC5406-36	40	Verde	\$85.84
E) 16FUSIBL058FS		50	Rojo	\$85.84
F) 16FUSIBL059FS		60	Amarillo	\$85.84

Unidad: Caja con 10 piezas Master: 10 cajas

## Fusible hembra



Código	Número	Amperes	Color	Precio
A) 16FUSIBL035CH	GC5405-36A	30	Rosa	\$85.84
B) 16FUSIBL036CH	GC5407-36C	50	Rojo	\$85.84
C) 16FUSIBL037CH	GC5408-36D	65	Amarillo	\$104.40

Unidad: Caja con 10 piezas Master: 10 cajas

## Porta fusibles de navaja



- Características:
- Para fusibles de clavija: 1 - 30 Amp.
  - Calibre del cable: No. 12
  - Longitud cable: 20cm



Código	Número	Precio
16PORTAF002FS	GC5351-31	\$14.50

Unidad: Bolsa: 1 pieza Master: 50 piezas

## Cremallera



Código	Número	Aplicación	Precio
16CREMAL001HT	12312-09600	• DATSUN 1500, 1600 hasta 82	\$209.96

Unidad: 1 pieza Master: 1 pieza

## Engrane para árbol de levas



Código	Número	Aplicación	Precio
16ENGRAN002MA	13024-30800 13024-01W00	• DATSUN 1500, 1600 hasta 82	\$47.56

Unidad: 1 pieza Master: 1 pieza

## Fusible "Maxi" de clavija



Código	Número	Amperes	Color	Medidas	Precio
16FUSIBL074FS	GS5402-36	60	Azul	29x21.6mm	\$66.12
16FUSIBL073FS	GS5402-36	50	Rojo	29x21.6mm	\$73.08

Unidad: Caja con 10 piezas Master: 10 cajas

## Porta fusibles de bakelita



- Características:
- Para fusibles: SFE 7.1/2, 9, 14, 20. AGA, AGC, AGW y AGX
  - Calibre del cable: No. 20
  - Longitud cable: 16cm



Código	Número	Precio
16FUSIBL002FS	GC5334-30	\$58.00

Unidad: Bolsa: 1 pieza Master: 50 piezas

## Buzo o puntería

REFACCIONES VARIAS



Código	Número	Aplicación	Precio
16ALZAVA001MT	13231-H1001	• DATSUN 1500, 1600 hasta 77	\$10.56

Unidad: 1 pieza Master: 1 pieza

## Engrane para cigüeñal



Código	Número	Aplicación	Precio
16ENGRAN001MA	13021-30000 13021-01W00	• DATSUN 1500, 1800 hasta 82	\$24.59

Unidad: 1 pieza Master: 1 pieza

## Rótulas para suspensión



Código	Número	Número original	Aplicación	Precio
16ROTULA042HY	C-10266 No. MOOG (K-8197)	2808620, 2808621, 2837088.	• FORD, L.T.D. 73-79, THUNDERBIRD 80-86 GALAXIE Y LTD 73-78	\$38.28

Unidad: 1 pieza Master: 1 pieza

## Varilla impulsora de balancín o alzaválvulas



Código	Número	Aplicación	Precio
16VARILL042FS	13238-A3800	• DATSUN 1500, 1600 hasta 77	\$8.12

Unidad: 1 pieza Master: 1 pieza

## Juego de repuesto para booster

Características:  
 • International 1969-1977 para el cilindro maestro C-3500, para booster C4084MC



Código	Número	Precio
16FRENOS104MI	RC-26GB	\$1,125.20

Unidad: 1 juego Master: 1 juego

## Embrague de abanico

Características:  
 • Térmico (Thermal) reforzado



Código	Número	Aplicación	Precio
16MOTORE015OP	271365 (2707)	• CHRYSLER 318 y 360 todos hasta 93 • GM hasta 90	\$338.72
16MOTORE017OP	271305 (2705)	• VAM 81-82 • CHRYSLER hasta 83 • GM hasta 91	\$285.36

Unidad: 1 pieza Master: 1 pieza

## Válvula electrónica para aire acondicionado

Características:  
 • Apto para: compresor DENSO 6SEU12/6SEU16/7SEU16  
 • Longitud: 9.2 cm



EN BOLSA

Código	Número	Aplicación	Precio
16VALVUL105CH	TSECV	• AUDI • VW	\$984.84

Unidad: 1 pieza Master: 1 pieza

## Válvula electrónica para aire acondicionado

Características:  
 • Apto para: compresor DENSO 6SEU16C  
 • Longitud: 123 mm



EN BOLSA

Código	Número	Aplicación	Precio
16VALVUL112CH	TSECV7021	• TOYOTA CAMRY • COROLLA	\$1,412.88

Unidad: 1 pieza Master: 1 pieza

## Juego de reparación para compresor

Características:  
 • Juego de repuestos para el descargador del compresor el 740, 7.4  
 • Incluye 2 pernos de 1.1/4" resortes y gomas



Código	Número	Precio
16FRENOS017MI	RN33C	\$91.64

Unidad: 1 juego Master: 5 juegos

## Conector para frenos

Características:  
 • Conector hembra con 6 líneas  
 • Inserto de plástico  
 • Fabricado en fundición de zinc



Código	Número	Número original	Precio
16FRENOS190MI	23602	602	\$174.00

Unidad: 1 pieza Master: 1 pieza

## Válvula electrónica para aire acondicionado

Características:  
 • Apto para: compresor SANDEN PXE13/PXE16  
 • Longitud: 10.1 cm  
 • En bolsa de plástico



Código	Número	Aplicación	Precio
16VALVUL103CH	TSECV01	• AUDI • SEAT • VW • POLO	\$1,113.60

Unidad: 1 pieza Master: 1 pieza

## Válvula mecánica para aire acondicionado

Características:  
 • Apto para: compresor V5  
 • Presión: 37.5 P.S.I  
 • Longitud: 6.1 cm  
 • En bolsa de plástico



EN BOLSA

Código	Número	Aplicación	Precio
16VALVUL106CH	TSCV01	• CHEVROLET • GM	\$287.68

Unidad: 1 pieza Master: 1 pieza

## Válvula electrónica para aire acondicionado

Características:  
 • Apto para: compresor DENSO 6SEU12C/7SEU17/7SEU17C/5SE12C/7SEU16C/6SEU14C/6SEU16C  
 • Longitud: 93 mm



EN BOLSA

Código	Número	Aplicación	Precio
16VALVUL111CH	TSECV02	• AUDI • BMW • MERCEDES BENZ	\$1,064.88

Unidad: 1 pieza Master: 1 pieza



## Retén para aceite

- Aplicación:
- CHRYSLER 60/69 D.H. y transmisión STD.
  - RENAULT 82 transmisión STD.R5, R8 y R12
  - Diámetro externo: 1"
  - Diámetro interno 11/16"



Código	Número	Grueso	Precio
16RETEN0001PI	91201-GK8-003	91201-GK8-003	\$23.43

Unidad: Juego con 20 piezas Master: 1 juego

## Tapa para caja de dirección



Código	Número	Aplicación	Precio
16TAPADI001FS	KOA-7013	(KOA-7013) FORD	\$17.75
16TAPADI002FS	KOA-7014	(KOA-7014) GM/FORD/CHRYSLER	\$18.91

Unidad: 1 pieza Master: 1 pieza

## Filtros de gasolina

- Aplicación
- CHRYSLER
  - 1988-90 DODGE COLT
  - 1988-90 PLYMOUTH COLT
  - FORD CAMIONETAS
  - CHRYSLER Mb504860
  - FRAM G-6564

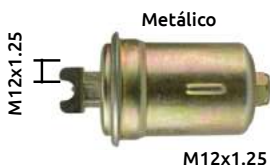

Código	Número	Altura	Diámetro exterior	Master	Precio
16FILTRO043GK	GF634	130 mm	68 mm	1 pieza	\$78.88

Unidad: 1 pieza Master: 100 piezas

## Filtros de gasolina

- Aplicación:
- FORD
  - 1984 MERCURY - 1984 TEMPO
  - 1985-88 TOPAZ
  - INTERFIL FGI-1010
  - FORD 25088288/E43Z-9155-C
  - GM 25055088
  - WIX 33079
  - FRAM G-3769
  - PUROLATOR PF3171
  - AC GF-515
  - MOTORCRAFT MFG-840A

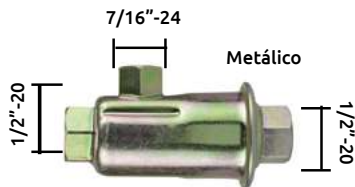

Código	Número	Altura	Diámetro exterior	Master	Precio
16FILTRO111PO	PKF-840	73 mm	34 mm	6 piezas	\$11.83

Unidad: 1 pieza Master: 100 piezas

## Cruceta universal 5-188X

- Características:
- Acero, plástico
  - F-1114, F1314, S-183



Código	Número	Precio
16CRUCET011GQ	188X	\$307.40

Unidad: 1 Pieza. Master: 5 Piezas

## Sincronizador de bronce

- Características
- Velocidad: 1



Código	Número	Aplicación	Precio
16SINCR0009H4	7700557051	• RENAULT R12	\$16.59

Unidad: 1 pieza Master: 10 piezas

## Válvula para motores Perkins

- Características
- Admisión: P3 y p3.1442.36 L
  - Año: 1953-69
  - Cilindro No. (MM): 3-(88.9)
  - Posición: Admisión
  - Motores Diesel PERKINS
  - Especificaciones del material
  - Niquel Cromo-Molibdeno (B,S, EN,24)

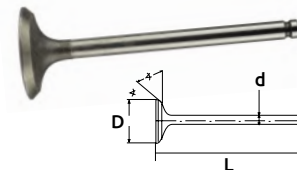

Código	Número	Número original	Medidas (mm)			Precio
			D	d	L	
16VALVUL054A5	105-2076	0910001 31432161	38.9	7.94	114.3	\$5.92

Unidad: 1 pieza Master: 1 pieza

## Filtros de gasolina

- Aplicación
- FORD
  - 1989-92 camiones FORD
  - FORD 89SY-9155-AA
  - MOTORCRAFT MFG-66
  - INTERFIL FGI-017

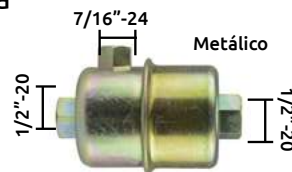

Código	Número	Altura	Diámetro exterior	Master	Precio
16FILTRO110PO	PKF-66	78 mm	49 mm	6 piezas	\$14.96

Unidad: 1 pieza Master: 100 piezas

## Cruceta universal 5-170X

- Características:
- Aplicación: 5-170X: Nudo de dirección de tracto camión, nudo de Ticop. Columna de dirección Dina-600. Camión (todos) DM-600, D-350
  - Aplicación: 5-92X: Nudo de dirección de tracto de camión Columna de dirección Dina-600. Camión (todos)



Código	Spicer	Medidas (mm)			Precio
		D	L	O	
16CRUCET009GQ	5-170X	23,8	58,8	38,1	\$136.88

Unidad: 1 pieza Master: 10 piezas

## Cruceta universal 5-92X

- Características:
- Acero, plástico
  - CARDAN, TRACTOCAMION, FAMSA, DINA



Código	Número	Precio
16CRUCET014GQ	92X	\$147.32

Unidad: 1 Pieza. Master: 20 Piezas

REFACCIONES PARA MOTOR

## Cruceta universal CPL-35N

Características:

- Aplicación: CPL-35N
- Nudo de toma de fuerza
- Uso agrícola
- Especialmente para empacadoras, ensiladoras cualquier marca.

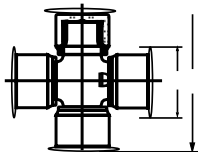

**SPARELLI**  
FORZA DENTRO

Código	Rockwell	Números GMB	No. Equivalente	Medidas (mm)		Precio
				D	L	
16CRUCET004GC	CPL-35N	GGPL-35R 31,8	PUA-35N=KY35N	31.7	81.6	\$248.24

Unidad: 1 pieza. Master: 10 piezas.

## Cruceta universal 5-200 XR / 5-160 X

Características:

- Aplicación 5-200XR: nudo de dirección, nudo de toma de fuerza, uso automotriz coche y camioneta Chrysler, flecha única o delantera automóviles y camionetas,

- Aplicación 5-160: nudo de toma de fuerza, Chrysler, Ford, General Motors.
- Flecha delantera o intermedia camionetas pick-up.
- Flecha trasera camionetas pick-up Semi pesadas.
- Flecha delantera o intermedia camionetas pick-up microbuses y camiones semipesados.
- Flecha trasera camiones



**SPARELLI**  
FORZA DENTRO

Código	Spicer	Números GMB	Lobro	Matsuba	Precisión	Raimsa	Medidas (mm)		Precio
							D	L	
16CRUCET007GQ	5-200XR	GU-1000	U-100	UJ-016	360	521-11	58.8	58.8	\$227.36
16CRUCET010GQ	5-160X		U-200	UJ-042	330		59.2	59.2	\$220.40

Unidad: 1 pieza. Master: 10 piezas

## Cruceta universal 5-279X

Características:

- Aplicación: Cardán tracto camión, Dina 800, Masa, Famsa, Mercedes Benz
- Flecha principal interjejes o trasera con desplazamiento propio, tractocamiones y autobuses
- Flecha delantera camiones y tractocamiones

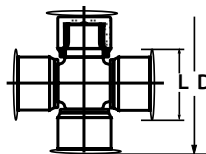

**SPARELLI**  
FORZA DENTRO

Código	Spicer	Números GMB	Lobro	Matsuba	Precisión	Raimsa	Medidas (mm)		Precio
							D	L	
16CRUCET008GQ	5-279X	GU-4000	U-400	UJ-062	333		47.6	134.9	\$642.64

Unidad: 1 pieza. Master: 1 pieza

## Cruceta universal 5-280X

Características:

- Aplicación: Cardán tracto camión, Dina 800, Masa, Famsa, Mercedes Benz, Kenworth
- Para flecha de acoplamiento corto, tractocamiones y autobuses
- Flecha principal interjejes o trasera con desplazamiento propio para tractocamiones y autobuses
- Flecha delantera tractocamiones

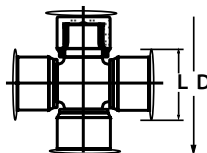

**SPARELLI**  
FORZA DENTRO

Código	Spicer	Números GMB	Lobro	Matsuba	Precisión	Raimsa	Medidas (mm)		Precio
							D	L	
16CRUCET005GC	5-280X	GU-5000	U-500	UJ-063	334	577-11	49.2	154.7	\$810.84

Unidad: 1 pieza. Master: 1 pieza

## Crucetas universales

Características:

- Aplicación: Cardán tracto camión, Dina 800, Masa, Famsa, Mercedes Benz, Kenworth
- Para flecha de acoplamiento corto, tractocamiones y autobuses

Características:

- Flecha delantera tractocamiones
- Flecha principal interjejes o trasera con desplazamiento propio para tractocamiones y autobuses

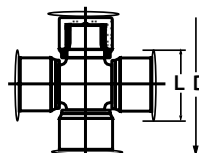

**SPARELLI**  
FORZA DENTRO

Código	Spicer	Raimsa	Aplicación	Medidas (mm)		Precio
				D	L	
16CRUCET020CH	5-178X		• Chevrolet, Dodge, Ford	30.2	92	\$209.96
16CRUCET023CH	5-1200X	578-11	• Cruceta pto uso varios	27	81	\$196.04
16CRUCET024CH	5-1203X		• Camioneta chevrolet y ford 74-95 STD • Caprice 71-91 Suburban 87-89	27	92	\$198.36

Unidad: 1 pieza. Master: 20 piezas



## Cilindro para rueda

Aplicación:

- BENDIX 33321
- WAGNER F8852
- Camión CHEVROLET 5000-8000 56-81
- DIAMOND T-50-56
- GMC 4000-7000 49-81
- IHC 1600-1850 50-80 1.1/8"



Código	Número	Marca	Posición	Precio
<b>16CILFRE068PK</b>	<b>EW-8853</b>	<b>MIDLAND EIS</b>	<b>Derecho</b>	<b>\$129.92</b>

Unidad: 1 pieza Master: 2 piezas

## Cilindro para clutch

Características

- Repuesto para cilindro de clutch 5/8"



Código	Número	Aplicación	Precio
<b>16CILCLU002FS</b>	<b>30610-10626</b>	• DATSUN	<b>\$21.34</b>

Unidad: 1 Juego con 4 piezas Master: 1 Juego

## Collarín para clutch

Aplicación:

- Nissan Pickup mod. 92
- Tsuru III mod. 92-2008



Código	Número original	Precio
<b>16COLLAR010CH</b>	<b>4823-1K</b>	<b>\$165.88</b>

Unidad: 1 pieza Master: 1 pieza

## Collarín

Aplicación:

- Chevrolet 3500 HD 01-05 8.1L (Base de plástico)
- Chevrolet 455 Heavy Duty 2001
- GM S-10, Blazer 4.3L V6, S-10/Blazer 2.8 TD



Código	Número	Número original	Precio
<b>16COLLAR018CH</b>	<b>YB008</b>	<b>15061756, 510002610</b>	<b>\$700.64</b>

Unidad: 1 pieza Master: 1 pieza

## Collarín

Aplicación:

- Ford Fiesta 1.0L 8V 1.6L 8V (Rocam/Super Charger)
- Fod Ecosport 1.0L 8V (Super Charger)
- 1.6L 8V (Rocam) 2.0L 16V (Duatec) (03/...) Mazda



Código	Número	Número original	Precio
<b>16COLLAR023CH</b>	<b>YB021</b>	<b>2S657A564AA, 510005610</b>	<b>\$756.32</b>

Unidad: 1 pieza Master: 1 pieza

## Cilindro para freno

Aplicación:

- CARIBE (para usar con Booster) 78-84
- CENTURY 82-85
- CAPRICE 81-82 y camionetas GM
- GOLF JETTA 88/91
- COMBI 92 en adelante



Código	Número	Número original	No. T E B O	Precio
<b>16CILFRE104KM</b>	<b>29066221</b>	<b>171611019D</b>		<b>\$241.28</b>
<b>16CILFRE106KM</b>	<b>29066329</b>	<b>18005259</b>	<b>450007</b>	<b>\$252.88</b>
<b>16CILFRE108KM</b>	<b>29066331</b>	<b>18013426</b>		<b>\$273.76</b>

<b>16CILFRE112KM</b>	<b>29066356</b>	<b>211611021T</b>	<b>450031</b>	<b>\$342.20</b>
----------------------	-----------------	-------------------	---------------	-----------------

Unidad: 1 pieza Master: 2 piezas

## Collarín para clutch

Aplicación:

- 30502-14601
- TK404-AK: DATSUN de 1978 hasta 1982



**SPARELLI**  
FORZA CENTRO

Código	Número original	Precio
<b>16COLLAR005TA</b>	<b>TK404-AK</b>	<b>\$205.32</b>

Unidad: 1 pieza Master: 1 pieza

## Collarín para clutch

Aplicación:

- Astra 1.8-2.0L 8V (99-03), Corsa 1.0-1.8L 8V (00/...)
- Meriva, Montana 1.8L 8V (03/...)
- Omega CD 3.0, Vectra 2.0L 8V (04/...)
- Zafira 2.0L 8-16V (04/...), Stilo



**SPARELLI**  
FORZA CENTRO

Código	Número	Número original	Precio
<b>16COLLAR017CH</b>	<b>YB623</b>	<b>24422061, 510007310</b>	<b>\$567.24</b>

Unidad: 1 pieza Master: 1 pieza

## Collarín

Aplicación:

- Hyundai Atos (MX) 1.0L 03.01- Hyundai Atos Prime (MX) 1.1L 06.03, Kia Picanto (BA) 1.1L 04.04



Código	Número	Número original	Precio
<b>16COLLAR019CH</b>	<b>YB205-4</b>	<b>4142102000, 500099710</b>	<b>\$117.16</b>

Unidad: 1 pieza Master: 1 pieza

## Collarín para clutch

Aplicación:

- (30502-14601)
- (CL40-1BF)
- TK40-1K: COLLARIN DATSUN hasta modelo 78



**SPARELLI**  
FORZA CENTRO

Código	Número original	Precio
<b>16COLLAR004TA</b>	<b>TK40-1K</b>	<b>\$189.08</b>

Unidad: 1 pieza Master: 1 pieza

### Collarín

Aplicación:  
 • Ford Focus 2.0L 00-05 Zetec  
 Cambio MTX 75



Código	Número	Número original	Precio
16COLLAR024CH	YB014	Y545Z7548A, 510002310	\$813.16

Unidad: 1 pieza Master: 1 pieza

### Collarín

Aplicación:  
 Mazda Ford Truck 87-92



Código	Número	Número original	Precio
16COLLAR026CH	YB4061	ZZL016510A, 500064410	\$167.04

Unidad: 1 pieza Master: 1 pieza

### Collarín

Aplicación  
 • RENAULT, PLATINA



Código	Número	Número original	Precio
16COLLAR029CH	YB205-1	7700874780, 500075810	\$110.20
16COLLAR031CH	YB205-1	7700874780, 500075810	\$110.20

Unidad: 1 pieza Master: 1 pieza

### Collarín

Aplicación:  
 • COROLLA, Toyota Carina II  
 Toyota Yaris



Código	Número	Número original	Precio
16COLLAR033CH	YB316-1	3123012110, 500043760	\$142.68
16COLLAR034CH	YB316	505CRN31P4, 500041960	\$193.72

Unidad: 1 pieza Master: 1 pieza

### Motoventilador para radiador

• CHRYSLER • PLYMOUTH  
 • CHRYSLER línea "K" • DODGE  
 • LEBARON • SPIRIT • NEW YORKER



Código	Número	Número original	Precio
16MOTORE003AC	(35657) 336448	4240495 4266296	\$773.72

Unidad: 1 pieza Master: 2 piezas

### Collarín

Aplicación:  
 • Fiesta L4 1.3-1.4L Zetec (Dohc) 01-02  
 • Focus L4 2.0L 2000  
 • Ikon L4 Lt Zetec 8 Val. 01-03, Ka L4 1.6L Zetec 8 Val. 01-03  
 • Ford Fiesta 95- Ford Courier 1998  
 • Ford Escort 2001-2003 motor 1.6L 8V • Ford Fiesta 1996-2002  
 • Ford Focus 2001-2004 motor 1.8L 16V



Código	Número	Número original	Precio
16COLLAR025CH	YB006	XS417A564EA, 510001110	\$719.20

Unidad: 1 pieza Master: 1 pieza

### Collarín

Aplicación:  
 Nissan 00-06 Almera 160 Comfort,  
 180 Luxury, 98-02  
 Primera/Sentra



Código	Número	Número original	Precio
16COLLAR028CH	YB130	30502B15G8, 500052110	\$127.60

Unidad: 1 pieza Master: 1 pieza

### Collarín

Aplicación:  
 • PEUGEOT, Citroen AX (ZA\_) 1.3 Sport  
 Peugeot 205/306/405



Código	Número	Número original	Precio
16COLLAR030CH	YB306	1044092, 500032710	\$113.68

Unidad: 1 pieza Master: 1 pieza

### Collarín

Aplicación:  
 • VW, Audi A2 (8Z0) 1.4L TDI  
 02.00-08.05



Código	Número	Número original	Precio
16COLLAR035CH	YB342-1	02A141165E, 500017211	\$113.68

Unidad: 1 pieza Master: 1 pieza

### Motoventilador para radiador

Características:  
 • Baja velocidad



Código	Número	Número original	Aplicación	Precio
16MOTORE012SI	PM-523	209273 (MURRAY) 22120709 22099170 22137318 22137319	• SIEMENS • BUICK CADILLAC • CHEVROLET • OLDSMOBILE • PONTIAC • GM MOD. 91-96	\$496.48

Unidad: 1 pieza Master: 2 piezas



Termostato

MotoRad®

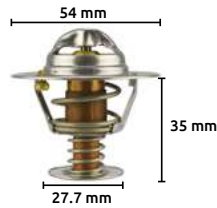

- Aplicación:
- AMERICAN MOTORS: (77-79) 2.0l (cu.in)
  - CHEVROLET: (80-81) 8 CYL. 4.9 (301 CU.IN)
  - DODGE LIGHT TRUCKS: (83-85) 4 CYL. RAM 50 Diesel (78-86) 6 CYL. 4.0L Diesel (78-86) 8 CYL. 243 CU.IN Diesel
  - DODGE TRUCKS: (78-86) MMC 243 Diesel
  - FORD: (84-84) 4CYL. 2.2 (134 CU.IN) Diesel
  - FORD LIGHT TRUCKS (83-88) 4 CYL 2.2, 2.3 Diesel
  - FORD (G), (UK): (3/84-10/87) Transit 2.5 Diesel

- G.M.C: (85-86) 2.5 (E) INTERNATIONAL
- LIGHT TRUCKS: (76-88) 6 CYL. IN633
- INTERNATIONAL: Diesel Engines
- Jeep: (80-83) 4 CYL. 2.5 (151 CU.IN)
- PERKINS: Diesel T6.354.3
- Plymouth (83-84) CYL. 2.3L (71-72) 4 CYL. 1.5 CRICKET
- PONTIAC: (79-80) 4 CYL. 2.5L (151 CU.IN) (1) (80-81) 8 CYL. 4.9 (T) Turbo

Código	Grados	MotoRad	Números			EDELMAN	Motorcraft	Aplicación	Precio
			Original	Ideal					
16TERMOS060MO	74°C	228-74		31168	2041-192		228	\$47.56	

Unidad: 1 pieza Master: 20 piezas

MotoRad®



- Aplicación:
- CARTEPILLAR: Engines
  - FORD: (74-79) 6 CYL. 2.8 (171 CU.IN)
  - FORD LIGHT TRUCKS: (83-87) 6 CYL. 2.8L exc. Aerostar (85-86) 6 CYL. 4.9L E 150/350

- FORD (G), (UK): (69-72) 17M, 20M, 26M, (P7), 20M, V6 (83-) Escort 1.6L Diesel (83-) Fiesta 1.6L, 1.8L, Diesel (77-) Granada 2.3L, 2.8L V6
- CARIBE: (75-88)

Código	Grados	MotoRad	Números			EDELMAN	Aplicación	Precio
			Original	Ideal				
16TERMOS061MO	160°F	234-160	FORD: D4PJ-8575-DA VOLKSWAGEN:030121113	31276	E-256-160	234	\$68.44	

Unidad: 1 pieza Master: 20 piezas

MotoRad®



- Aplicación:
- CHEVROLET: (76-87) 4CYL 1.6 (98 CU.IN) (C) (76-77) 4 CYL. 1.4L (85 CU.IN)
  - CHRYSLER: (86-93) 4CYL. 2.5L (153 CU.IN) (K) (81-91) 4CYL. 2.2 (135 CU.IN) (91-92) 6CYL. 3.8 (230 CU.IN) (90-92) 6 CYL. 3.3 (201 CU.IN)

- DODGE: (81-94) 4 CYL. 2.2 (135 CU.IN) (86-94) 4 CYL. 2.5 (153 CU.IN) (83-93) 4 CYL. 1.6L (91-93) 6 CYL. 3.8 (230 CU.IN) (90-92) 6 CYL. 3.3 (201 CU.IN)
- DODGE LIGHT TRUCKS: (88-94 4CYL. 2.5 (153 CU.IN) (82-93) 4 CYL. 2.2 (135 CU. IN) / (94) 6 CYL. 3.8L (90-94) 6 CYL. 3.3 (201 CU.IN)

Código	Grados	MotoRad	Números			EDELMAN	ACDELCO	Aplicación	Precio
			Original	Ideal					
16TERMOS052MO	180°F	204-180		31908	E-340-180		204	\$30.97	

Unidad: 1 pieza Master: 20 piezas

MotoRad®

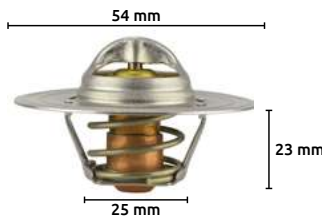

- Aplicación:
- INTERNACIONAL NAVISTAR: (1970) 4 - 152, 4 - 452 T, y 4- 196 MOTOR A GASOLINA 104175, 104229 al 104248 MOTOR A GASOLINA V392

Código	Grados	MotoRad	Números			EDELMAN	ACDELCO	Aplicación	Precio
			Original	Ideal					
16TERMOS132MO	160°F	220-160					220	\$92.80	

Unidad: 1 pieza Master: 5 piezas

MotoRad®



- Aplicación:
- CARTEPILLAR: Engines
  - FORD: (74-79) 6 CYL. 2.8 (171 CU.IN)
  - FORD LIGHT TRUCKS: (83-87) 6 CYL. 2.8L exc. Aerostar (85-86) 6 CYL. 4.9L E 150/350

- FORD (G), (UK): (69-72) 17M, 20M, 26M, (P7), 20M, V6 (83-) Escort 1.6L Diesel (83-) Fiesta 1.6L, 1.8L, Diesel (77-) Granada 2.3L, 2.8L V6
- CARIBE: (75-88)

Código	Grados	MotoRad	Números			EDELMAN	ACDELCO	Aplicación	Precio
			Original	Ideal					
16TERMOS063MO	192°F	234-192	168121113D PORSCHE 059121223 059121113A	31279	E-256-192	RT-1048	234	\$53.36	

Unidad: 1 pieza Master: 1 pieza



**Termostato**



Aplicación:  
 • INTERNATIONAL: GAS, DIESEL ENGINES  
 • GENERAL MOTORS: CITATION

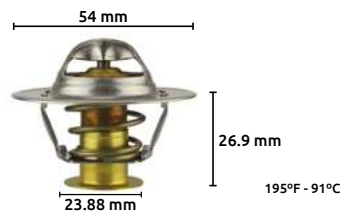

Código	Grados	Números			EDELMAN	MOTORCRAFT	Aplicación	Precio
		MotoRad	Original	Ideal				
16TERMOS059MO	195°F	226-195	3051139	30049	E-220-195	131-12	243	\$34.80

Unidad: 1 pieza Master: 50 piezas

Aplicación:  
 • FORD: TOPAZ  
 • FORD: (84-86) 4 CYL. 2.3 (140 CU.IN) TEMPO  
 • FORD LIGHT TRUCKS: (86-87) 2.3 AEROSTAR

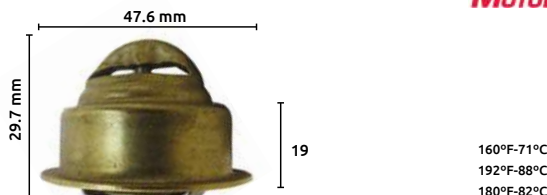

Código	Grados	Números			EDELMAN	ACDELCO	Aplicación	Precio
		MotoRad	Original	Ideal				
16TERMOS057MO	192°F	210-192	D5P8575A	31859	2070-192	—	204	\$37.12

Unidad: 1 pieza Master: 20 piezas



Código	Grados	Números			EDELMAN	ACDELCO	Aplicación	Precio
		MotoRad	Original	Ideal				
16TERMOS072MO	180°F	300-180	—	30008	—	132-27	300	\$25.64

Unidad: 1 pieza Master: 50 piezas

**Aplicaciones para termostatos**

Número	Auto	Modelo	Año	Motor	CAP. (L)	
204-160	CHEVROLET	CHEVETTE	1976 - 1987	L4	1.4 - 1.6	
	CHRYSLER	DAYTONA	1984 - 1993	L4	2.2 - 2.5	
	CHRYSLER	IMPERIAL	1990 - 1992	V6	3.3 - 3.8	
	CHRYSLER	LASER	1984 - 1986	L4	2.2 - 2.5	
	CHRYSLER	LEBARON	1982 - 1993	L4	2.2 - 2.5	
	CHRYSLER	NEW YORKER	1983 - 1992	L4 - V6	2.2 - 2.5 - 3.3 - 3.8	
	DODGE	400	1982 - 1983	L4	2.2	
	DODGE	600	1983 - 1988	L4	2.2 - 2.5	
	DODGE	CARAVAN	1984 - 1995	L4 - V6	2.2 - 2.5 - 3.3	
	DODGE	CHARGER	1983 - 1987	L4	1.6 - 2.2	
	DODGE	DAKOTA	1987 - 1995	L4	2.2 - 2.5	
	DODGE	GRAND CARAVAN	1988 - 1992	L4 - V6	2.2 - 3.3	
	DODGE	MINI RAM	1984 - 1988	L4	2.2 - 2.5	
	DODGE	SHADOW	1987 - 1994	L4	2.2 - 2.5	
	DODGE	SPIRIT	1989 - 1995	L4	2.2 - 2.5	
210-160	PLYMOUTH	CARAVELLE	1983 - 1988	L4	2.2 - 2.5	
	PLYMOUTH	GRAND VOYAGER	1988 - 1992	L4 - V6	2.2 - 3.3	
	PLYMOUTH	VOYAGER	1984 - 1995	L4 - V6	2.2 - 2.5 - 3.3	
210-180	FORD	TEMPO	1985 - 1987	L4	2.3	
	MERCURY	LYNX	1984 - 1987	L4	2.0	
	MERCURY	TOPAZ	1984 - 1987	L4	2.0 - 2.3	
226-160	CADILLAC	EL DORADO	1968 - 1981	V8	6.0 - 7.0 - 7.7 - 8.2	
						226-180
234-160	AUDI	4000	1980 - 1983	L4	1.6 - 1.7	
	AUDI	FOX	1973 - 1979	L4	1.5 - 1.6	
	AUDI	SUPER 90	1971 - 1972	L4	1.8	
	CITROEN	SM	1971 - 1975	V6	2.7 - 3.0	
	FORD	AEROSTAR	1986	V6	2.8	
	FORD	BRONCO II	1984 - 1985	V6	2.8	
	FORD	E - 150 ECONOLINE	1985 - 1985	L6	4.9	
	FORD	E - 250 ECONOLINE	1985 - 1986	L6	4.9	
	FORD	E - 350 ECONOLINE	1985 - 1986	L6	4.9	
	FORD	MUSTANG	1979	V6	2.8	
	FORD	MUSTANG II	1974 - 1978	V6	2.8	
	FORD	RANGER	1983 - 1985	V6	2.8	
	MERCURY	BOBCAT	1975 - 1979	V6	2.8	
	MERCURY	CAPRI	1972 - 1979	V6	2.8	
	VOLKSWAGEN	GOLF	1986 - 1992	V6	2.6 - 2.8	
VOLKSWAGEN	JETTA	1980 - 1983	L4	1.8		
VOLKSWAGEN	SUPER BEETLE	1979	H4	1.6 - 1.7		



## Cintas decorativas

- Características:
- Longitud de la cinta: 10 m



Código	Número	Color	Precio
16CINTAS003TO	218061BC07	Oro	\$11.02

Unidad: 1 pieza Master: 1 pieza

## Cerraduras para auto con llave

- Aplicación:
- WAGONER hasta 87
  - VAM hasta 84



Código	Número	Número original	Precio
16CERRAD003FS	FS-IL03 (LP-96)	AMC 8120081 VALLEY FORGE: LP-96 GENERAL: 1427	\$103.24

Unidad: 1 pieza Master: 10 piezas

## Amperímetro

- Características:
- 0 2.1/4-57 mm.
  - De 0 a 60 Amperes positivos y negativos con un foco de 12 V y puente de sujeción de plástico
  - Indicador con luz interna



Código	Precio
16AMPERI012GA	\$11.37

Unidad: 1 pieza Master: 1 pieza

## Tubo flexible de nylon

- Características:
- Tubo flexible de nylon
  - Para manómetro de aceite
  - Empaque Bolsa



Código	Número	Pulg	Diámetro mm	Long mts.	Precio
16PARTMA001SM	KR-35	1/8	3.1	2	\$0.81

Unidad: 1 pieza Master: 1 pieza

## Plomos para ruedas

- Características:
- Con clip
  - Para rines metálicos



Código	Número	Longitud (mm)	Peso	Precio
16PLOMOS002CH	ABPBREG-0.25	17	1/4oz (7g)	\$129.92
16PLOMOS003CH	ABPBREG-0.50	27	1/2oz (14g)	\$258.68
16PLOMOS004CH	ABPBREG-1.00	48	1oz (28.3g)	\$517.36

Unidad: Caja con 100 piezas Master: 10 cajas

## Parrilla para TSURU 84

- Características:
- De plástico



Código	Número	Color	Precio
16PARRIL004TY	6231001A00	Negro	\$415.28

Unidad: 1 pieza Master: 5 piezas

## Lámpara de emergencia triangular

- Características:
- Funciona con 2 baterías de 1.5 V o batería de 12 V
  - Cable de 4 m
  - Enchufe para el encendedor del auto
  - Imán en la base y en la parte posterior para fijar
  - Cuerpo de plástico



Código	Número	Color	Precio
16FAROSA005JF	JF-521	Ambar	\$92.80

Unidad: 1 pieza Master: 24 piezas

## Manómetro para aceite

- Características:
- 0 2.1/4" - 57 mm.
  - Conexión 7/16" - 11.1 mm 20 UNF
  - Escala de 0 a 80 lbs.
  - Indicador con luz interna



Código	Precio
16MANOME007GA	\$31.32

Unidad: 1 pieza Master: 1 pieza

## Plomos para ruedas

- Características:
- Con adhesivo
  - Para rines de magnesio



Código	Número	Longitud (mm)	Peso	Precio
16PLOMOS001CH	PB84	152 mm	1/4oz (7g)	\$780.68

Unidad: Caja con 50 piezas Master: 10 cajas

## Plomos para ruedas

- Características:
- Con clip
  - Para rines metálicos



Código	Número	Longitud (L) (mm)	Peso	Precio
16PLOMOS005CH	ABPBREG-2.00	87	2oz (56.7g)	\$526.64

Unidad: Caja con 50 piezas Master: 10 cajas

ACCESORIOS PARA AUTO

HERRAMIENTAS PARA LLANTA

## Pinzas para plomo de ruedas

Características:

- La mejor herramienta para quitar o poner plomos para ruedas
- Acabado galvanizado
- Mango forrado de plástico
- Longitud: 235 mm



Código	Número	Longitud (mm)	Peso	Precio
16PINZAS002CH	T-16A	87	2oz (56.7g)	\$254.04

Unidad: 1 pieza Master: 10 piezas

## Herramienta para montar/desmontar llantas

Características:

- Material de acero
- Longitud del desmontador: 1.30 m.
- Longitud de la palanca: 1.10 m.



**SPARELLI**  
FORZA DENTRO



Código	Número	Precio
16HERRAM038CH	EHG12320	\$6,107.40

Unidad: Juego con 2 piezas Master: 1 juego

## Herramienta para parchado de llantas

Características:

- Longitud total: 170 mm
- Mango "T": 100 mm
- Material: totalmente de acero



**SPARELLI**  
FORZA DENTRO

Código	Número	Descripción	Precio
16HERRAM034CH	TRT012A	Ojo abierto	\$279.56

Unidad: Juego con 2 piezas Master: 25 juegos

## Herramienta para parchado de llantas

Características:

- Longitud: 134 mm
- Mango "T": 100 mm
- Material: totalmente de acero
- Mango de plástico



Código	Número	Precio
16HERRAM035CH	TRT003C	\$41.76

Unidad: Juego con 2 piezas Master: 25 juegos

## Rodillo para reparar llantas

Características:

- Mango metálico
- Terminado galvanizado
- Longitud: 150 mm.
- Diámetro rodaja: 30 mm.
- Con lima integrada

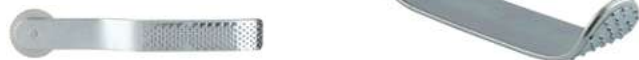

Código	Número	Precio
16HERRAM032CH	RT-020	\$49.88

Unidad: 1 pieza Master: 25 piezas

## Despegador de llantas manual



Características:

- (A) Canal de 6 pulgadas
- (B) 1 metro
- (C) PTR de 2 pulgadas
- (D) 50 cm de altura
- (E) Tubo de 2 pulgadas
- (F) 1.15 m de largo
- (G) Medio arco solera de 2 pulgadas
- (H) 40 cm.
- (I) Tornillo de 5/8 por 4 pulgadas
- (J) Tornillo de 5/8 por 3 pulgadas

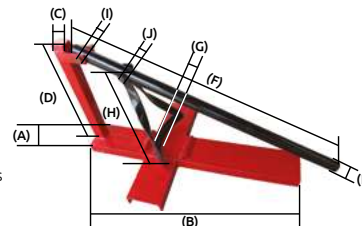

Código	Precio
16DESPEG001SM	\$5,155.04

Unidad: 1 pieza Master: 1 pieza

## Herramienta para parchado de llantas

Características:

- Longitud: 134 mm
- Mango "T": 100 mm
- Material: totalmente de acero
- Mango de plástico



Código	Número	Descripción	Precio
16HERRAM036CH	TRT005C	Ojo cerrado	\$92.80
16HERRAM037CH	TRT007C	Ojo abierto	\$80.04

Unidad: Juego con 2 piezas Master: 25 juegos

## Fresa para raspar llantas

Características:

- Longitud: 65 cm
- Zanco: 6 mm
- En caja de cartón



**SPARELLI**  
FORZA DENTRO

Código	Número	Descripción	Precio
16FRESAR001CH	EB601	Fina	\$400.20
16FRESAR002CH	EB605	Gruesa	\$400.20

Unidad: 1 pieza Master: 50 piezas

## Calibrador de profundidad para llantas

Características:

- Escala milimétrica 0-25/1/10 mm
- Totalmente metálico



**SPARELLI**  
FORZA DENTRO

Código	Número	Precio
16HERRAM040CH	RT013	\$212.28

Unidad: 1 pieza Master: 1 pieza



## Calibrador de profundidad para llantas digital



Características:

- Útil para medir profundidad de las llantas, zapatas de freno y cojinetes
- Batería SR44 (no incluida) / LR44 (incluida)
- Escala 0-25.4 mm / 0-1"
- Resolución 0,01 mm / 0,0005
- Cuerpo de plástico



Código	Número	Precio
16HERRAM041CH	RT046	\$517.36

Unidad: 1 pieza Master: 1 pieza

## Casquillo para válvula de llantas

Características:

- Material: aluminio
- Longitud: 20 mm
- Diámetro interior: superior de 7.8 mm e inferior de 13.9 mm



Código	Número	Color	Precio
16CASQUI001CH	CS13-B	Azul	\$284.20
16CASQUI002CH	CS13-R	Rojo	\$284.20
16CASQUI003CH	CAS13	Cromado	\$403.68

Unidad: 1 pieza Master: 100 piezas

## Herramienta para extraer válvulas de llantas

Características:

- Mango tipo desarmador
- Barra metálica niquelada
- Longitud: 97 mm



Código	Número	Precio
16HERRAM033CH	VT015A	\$26.68

Unidad: 1 pieza Master: 100 piezas

## Medidor de aire

Características:

- Doble cabeza
- Cuerpo metálico
- Terminado cromado
- Regla metálica
- Clip para bolsillo.
- Tapa de plástico



Código	Número	Capacidad		Precio
		lb/pulg2	Kg/cm2	
16MEDIDO013CH	GM4F05	10 - 120	—	\$120.64

Unidad: 1 pieza Master: 72 piezas

## Medidor de aire

Características:

- Cuerpo de plástico, terminado cromado
- Tipo pluma
- 10 libras por división
- Cabeza de plástico
- Con clip
- 1 boca



Código	Número	Capacidad		Precio
		lb/pulg2	Kg/cm2	
16MEDIDO015FS	JD-3202B	5 - 50	0.5 - 3.5	\$49.88

Unidad: 1 pieza Master: 10 piezas

## Tarrajá para válvulas

Características:

- Herramientas para reparar roscas de válvulas
- Extractor de tornillo
- Exterior e interior
- Saca pivote
- \*\* Uso rudo

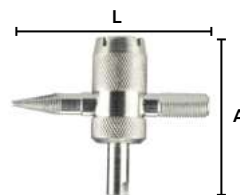

OFERTA POR VOLUMEN

Código	Número	Medidas (mm)		Precio
		L	A	
14TARRAJ033SM	VT21	48	34	\$214.60
14TARRAJ035CH**	VT24W	58	46	\$277.24

Unidad: Bolsa con 10 piezas Master: 10 bolsas

## Tapón metálico para válvula de llanta

Características:

- Cabeza hexagonal
- Terminado: cromado
- Altura 12 mm



OFERTA POR VOLUMEN

Código	Número	Precio
16TAPONL001CH	GT	\$4.64

Unidad: 1 pieza Master: 100 piezas

## Herramienta para extraer válvulas de llantas

Características:

- Acabado galvanizado
- Mango forrado de plástico
- Longitud: 325 mm



Código	Número	Precio
16HERRAM030CH	VT3PR	\$139.20

Unidad: 1 pieza Master: 10 piezas

## Medidor de aire

Características:

- Regla metálica (escala grabada 6 - 50 PSI)
- Cabeza de bola
- Cuerpo metálico
- Clip para bolsillo
- Terminado cromado
- Tapa de plástico



Código	Número	Capacidad		Precio
		lb/pulg2	Kg/cm2	
16MEDIDO012CH	GM1F05	6 - 50	—	\$87.00

Unidad: 1 pieza Master: 72 piezas

## Medidor de aire

Características:

- Doble cabeza
- Cuerpo metálico
- Terminado cromado
- Regla metálica



Código	Número	Capacidad		Precio
		lb/pulg2	Kg/cm2	
16MEDIDO014CH	GM57F03	10 - 160	—	\$163.56

Unidad: 1 pieza Master: 100 piezas

### Medidor de presión de aire con carátula

- Características:
- Carátula de plástico
  - Válvula de cinc.
  - Escala 0-220 PSI 0-16 bar
  - Con válvula liberadora
  - Aguja indicadora con seguro



Código	Número	Longitud total (mm)	Diámetro de carátula (mm)	Precio
16MEDIDO017CH	ECG007	111	35	\$182.12

Unidad: 1 pieza Master: 25 piezas

### Medidor de presión de aire con carátula

- Características:
- Diámetro de carátula 60 mm
  - Escala 0-280 PSI 0 - 20 BAR
  - Longitud de manguera 1.5 metros
  - Válvula de bronce con seguro
  - Conexión rápida 1/4
  - Válvula liberadora



**OFERTA POR VOLUMEN**

Código	Número	Precio
16MEDIDO018CH	ECG-034	\$1,343.28

Unidad: 1 pieza Master: 1 pieza

### Válvula inyectora de aire

- Características:
- Corta "conexión hembra"
  - Conexión tipo hembra de 1/4" NPT
  - Capacidad: 2.0 Mpa (20kgf/cm2)
  - Material: Zamac latonado



Código	Número	Precio
16VALVUL079CO	AA-3060	\$51.04

Unidad: 1 pieza Master: 10 piezas

### Válvula inyectora de aire

- Características:
- Corta "conexión espiga"
  - Conexión macho
  - Capacidad: 2.0 Mpa (20kgf/cm2)
  - Material: Zamac



Código	Número	Acabado	Precio
16VALVUL080WW	AA-3060T	Niquelado	\$40.60
16VALVUL080WE		Latonado	\$47.56

Unidad: 1 pieza Master: 10 piezas

### Válvula larga para inflar

- Características:
- Mango de hule
  - Conexión hembra 1/4" NPT
  - Longitud 220 mm
  - Terminado cromado



Código	Número	Precio
16VALVUL086CH	EAC023	\$233.16

Unidad: 1 pieza Master: 25 piezas

### Medidor de aire

- Características:
- 1 boca
  - 10 libras por división
  - Con carátula de plástico



Código	Número	Capacidad lb/pulg2	Kg/cm2	Precio
16MEDIDO016TO	JD-3208A	10 - 50	0.5 - 3.5	\$60.32

Unidad: 1 pieza Master: 50 piezas

### Regulador de presión de aire

- Características:
- Digital
  - Para llantas, talleres, gasolineras
  - Manguera 1.8 m
  - Pila CR2450 (incluida) 3 volts
  - Conexión rápida 1/4
  - Escala en BARES
  - Presión mínima 15 BAR
  - Rango de inflado: 0-12 BAR
  - Precisión: 0.01 BAR



Código	Número	Longitud (mm)	Ancho (mm)	Precio
16MEDIDO019CH	DTG011	250	110 mm	\$1,136.80

Unidad: 1 pieza Master: 1 pieza

### Válvula inyectora de aire

- Características:
- Corta "conexión macho"
  - Conexión tipo macho de 1/4" NPT
  - Capacidad: 2.0 Mpa (20kgf/cm2)
  - Material: Zamac latonado



Código	Número	Precio
16VALVUL081WE	AA3060M	\$55.68

Unidad: 1 pieza Master: 10 piezas

### Válvula larga para inflar

- Características:
- Cabeza de zamac
  - Doble válvula
  - Entrada: 1/4" NPT
  - Longitud: 150 mm
  - Tipo sargento
  - Para inflar llantas de camión



Código	Número	Precio
16VALVUL084TO	AA-3066T	\$138.04

Unidad: 1 pieza Master: 100 piezas

### Válvula para inflar con seguro

- Características:
- Hembra 1/4"
  - Material bronce
  - Con seguro



Código	Número	Precio
16VALVUL082CH	EAC001	\$117.16

Unidad: 1 pieza Master: 10 piezas



## Válvula para inflar con seguro

- Características:
- Material bronce
  - Con seguro
  - Conexión macho

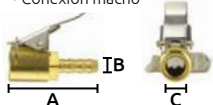

Código	Número	Medida	A	B	C	Precio
16VALVUL087CH		3/16"				\$61.48
16VALVUL083CH	EAC002A	1/4" 6 mm	35	6	7.5	\$61.48
16VALVUL148CH	EAC002A	1/4" 6 mm	44	6	7.5	\$----

Unidad: 1 pieza Master: 50 piezas

## Válvula para inflar con seguro

- Características:
- Hembra 1/4"
  - Material zinc
  - Terminado níquelado
  - Con seguro



Código	Número	Precio
16VALVUL085CH	EAC004	\$80.04

Unidad: 1 pieza Master: 10 piezas

## Hidrómetro de vidrio para batería

- Características:
- Tipo profesional
  - Para batería de 6, 12 y 24 V
  - Prueba la carga de la batería en caliente o frío
  - Detecta sobrecargas
  - Ayuda y extiende la vida de su batería
  - Caja de plástico, punta y pera de hule



Código	Número	Precio
16HIDROM002CO	212027BC	\$99.76

Unidad: Juego con 2 piezas Master: 1 juego

## Hidrómetro de vidrio para batería

- Características:
- Tubo de vidrio, punta y pera de hule
  - Código de color flotante para su fácil lectura
  - Prueba la batería en segundos



Código	Número	Precio
16HIDROM001EV	212032BK07	\$162.40

Unidad: Juego con 2 piezas Master: 1 juego

## Cables pasacorrente

- Características:
- Pinzas cobrizadas
  - Mangos de hule
  - Cables negro y rojo (positivo y negativo)



**SPARELLI**  
FORZA DENTRO

Código	Calibre	Longitud	Resistencia	Precio
16CABLES042CH	8	2.4	250 A	\$277.24
16CABLES041CH	10	2.4	140 A	\$255.20

Unidad: 1 juego (2 piezas) Master: 1 juego

## Caimán de 50 amperes

- Características:
- Material lámina.
  - Terminado tropicalizado.
  - Mangos forrado de hule
  - Color negro y rojo (positivo y negativo)
  - Longitud: 158 mm



Código	Precio
16CAIMAN002SM	\$45.24

Unidad: Bolsa con 1 par. Master: 1 par

## Terminal para batería

- Características:
- Material: Cobre
  - Peso: 78 g
  - Terminales positivo y negativo, duraderas, facil de instalar, ajuste mediante tornillo



Código	Modelo	Medidas cm	Precio
16TERMIN025CH	108001	3.8 x 5.5	\$187.92

Unidad: 1 par Master: 1 par

## Terminal para batería

- Características:
- Material: Aleación de aluminio recubierto de cobre
  - Peso: 40 g
  - Terminales positivo y negativo, duraderas, facil de instalar, ajuste mediante tornillo



Código	Modelo	Medidas cm	Precio
16TERMIN026CH	108002	3.5 x 4.8	\$59.16

Unidad: 1 par Master: 1 par

## Cepillo limpiador de terminales 4 en 1

- Características:
- Material: plástico
  - Fabricado con materiales de alta calidad para garantizar una larga vida útil.
  - Permite limpiar y mantener las terminales óptimas
  - Ligero y resistente a la corrosión, ideal para uso prolongado.

Usos:  
Mantenimiento de Baterías: Perfecto para limpiar terminales de batería de vehículos, asegurando un buen contacto y evitando problemas eléctricos.

Automóviles y Camiones: Ideal para talleres de reparación y mantenimiento automotriz, así como para uso doméstico.

Prevención de Corrosión: Ayuda a prevenir la corrosión en las terminales, mejorando la eficiencia y prolongando la vida útil de las baterías.

Versatilidad: Útil para una variedad de aplicaciones en diferentes tipos de vehículos y equipos que utilicen baterías.



Código	Medida	Precio
14CEPILL169CH	19 cm	\$-----

Unidad: 1 pieza Master: 1 pieza

HERRAMIENTAS PARA BATERÍA

HERRAMIENTAS ESPECIALIZADAS

## Llave de torsión

- Características:
- Mango de plástico
  - Terminado cromado
  - Entrada cuadro: 1/2" 12.7 mm.

Código	Número	Rango de apriete	Precio
14LLAVET274RF	TW12300	0-20 kg/m - 0-200 N/m	\$352.64
14LLAVET281CH		0-30 kg/m - 0-300 N/m	\$-----

Unidad: 1 pieza Master: 12 piezas



## Llave de torsión micrométrica

- Características:
- Con seguro
  - Mango de metal
  - Terminado cromado
  - Entrada cuadro: 1/2" 12.7 mm.
  - 2 Extensiones: 1/2"(12.7mm) x 5" (125mm) 1/2"(12.7mm) x 3/8" (9.5mm)



Código	Número	Capacidad Lbs / pie	Precio
14LLAVET265CO	030097CB	10 / 50	\$1,323.56

Unidad: 1 pieza Master: 12 piezas



AJUSTE DE TENSIÓN

## Llave para bujía



Código	Número	Para bujía de	Precio
14LLAVEB267CO	010003TC	13/16" - 21mm	\$251.72
14LLAVEB275TE		5/8" - 16mm	\$182.12

Unidad: 1 pieza Master: 12 piezas

- Características:
- Dado con acción giratorio
  - Barra redonda y acero forjado
  - Llave cromada
  - Mango forrado de neopreno



## Llave para bujía



Código	Número	Para bujía de	Precio
14LLAVEB268CO	ECW010	13/16" - 21mm 5/8" - 16mm	\$176.32

Unidad: 1 pieza Master: 12 piezas

- Características:
- Dado con acción giratorio
  - Barra de acero
  - Llave cromada
  - Mango forrado de neopreno



## Herramientas para espreas de carburador

Código	Número	Precio
16HERRAM006KY	16-J342	\$85.84

Unidad: 1 pieza Master: 12 piezas

- Características:
- Herramienta para poner y quitar las espreas y otras pequeñas partes del carburador
  - Longitud: 170 mm.



## Llave de cadena para filtro de aceite

Código	Número	Precio
14LLAVEC006CO	TD06K	\$170.52

Unidad: Bolsa con 1 pieza Master: 25 piezas

- Características:
- Cuerpo de acero al carbón.
  - Longitud cadena: 425 mm.
  - Longitud mango: 160 mm.



Código	Número	Precio
14LLAVEC011HE	TD06F19	\$348.00

Unidad: Bolsa con 1 pieza Master: 12 piezas

- Características:
- Cuerpo de acero forjado
  - Longitud cadena: 406 mm.
  - Longitud mango: 216 mm.



Código	Número	Precio
14LLAVEC335CH	TH120153	\$342.20

Unidad: 1 pieza Master: 12 piezas

- Características:
- Cuerpo de acero esmaltado
  - Longitud de cadena: 510 mm.
  - Longitud mango: 305 mm (12")



## Llave de cadena para filtro de aceite 420mm

- Características:
- Longitud cadena: 420 mm.
  - Longitud llave: 200 mm.
  - Mango de plástico



Código	Número	Precio
16LLAVEF011TO	219322BC	\$184.44

Unidad: Bolsa con 1 pieza Master: 25 piezas

## Pinzas de cadena 457 mm

- Características:
- Longitud de cadena: 427 mm.
  - Longitud pinza: 222 mm.



Código	Número	Precio
14LLAVEC013CO	TH110570	\$316.68

Unidad: Blister con 1 pieza Master 12 piezas

OFERTA  
POR VOLUMEN

## Llave extractora para filtro con cinturón

- Características:
- Capacidad: 8" (203.2 mm)
  - Cuadrado metálico de alta resistencia acabado galvanizado
  - Ideal para remover los filtros sumamente adheridos por sobrecalentamiento
  - No maltrata los filtros y puede ser utilizada en lugares intrincados con la extensión o la matraca de 1/2"
  - No incluye matraca



OFERTA  
POR VOLUMEN

Código	Precio
16LLAVE-083SM	\$375.96

Unidad: 1 pieza Master: 6 piezas

## Llave para filtro de aceite

- Características:
- Capacidad: 120 mm.
  - Llaves de 13 - 20 mm.
  - Cuadro de acero cromado
  - Banda de nylon negra antiderrapante

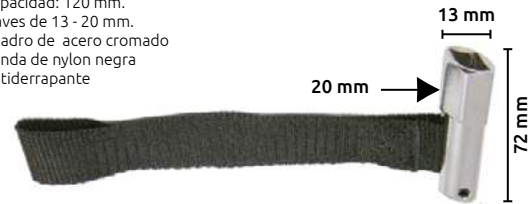

Código	Número	Precio
16LLAVEF012KY	219327BC	\$264.48

Unidad: Blister con 1 pieza Master: 6 piezas

## Extractor para filtro de aceite

- Características:
- Aro y horquilla de lámina rolada en frío acabado galvanizado
  - Maneral de lámina rolada en frío con acabado en pintura epóxica electroestática en color verde
  - Angular.



OFERTA  
POR VOLUMEN

Código	Capacidad	Precio
16LLAVE-081SM	2 3/4" (69.8 mm) 3 1/8" (79.3 mm)	\$134.56
16LLAVE-082SM	3 1/2" (88.9 mm) 3 3/4" (95.2 mm)	\$134.56
16LLAVEF014KY	89 mm - 94 mm	\$172.84

Unidad: 1 pieza Master: 12 piezas

## Extractor para filtro para diesel (ajustable)

- Características:
- Aro y horquilla de lámina rolada en frío acabado galvanizado
  - Maneral de lámina rolada en frío con acabado en pintura epóxica electroestática color verde
  - Angular.



OFERTA  
POR VOLUMEN

Código	Ajuste	Capacidad mínima		Capacidad máxima		Precio
		pulg	mm	pulg	mm	
16LLAVE-084SM	1	4 7/16	112.7	4 3/4	120.6	\$329.44
	2	4 1/2	114.3	5	127	
	3	4 7/8	123.8	5 7/16	138.1	

Unidad: 1 pieza Master: 12 piezas

## Llave extractora de filtro

- Características:
- Llave de acero
  - Tipo araña de 3 patas
  - Capacidad: 63 - 102 mm. de diámetro
  - Compatible con llave de 1/2" o 13/18" (12.7 o 21 mm).



Código	Número	Precio
16LLAVEF013KY	219607SB01	\$295.80

Unidad: Blister con 1 pieza Master: 6 piezas

## Llave extractora de filtro tipo araña

- Características:
- Capacidad: 63.5 a 110 mm de diámetro
  - Tipo araña de 3 patas
  - Compatible con llave de matraca de 3/8"
  - Diseñada para extraer filtros de aceite sin ningún esfuerzo
  - Su cuerpo y estructura ejercen un agarre muy efectivo al hacer el giro y permite aflojarlos de un solo golpe



OFERTA  
POR VOLUMEN

Código	Número	Precio
16LLAVE-027SM	LLA-ETA	\$258.04

Unidad: Blister con 1 pieza Master: 1 pieza



## Extractor volante de 13 piezas

Características:  
 • Para cigueñales  
 • Acero forjado

Incluye:

- 1 Yugo
- 2 Pernos de 3/8" (16x100mm)
- 3 Pernos de 3/8" (24x50mm)
- 3 Pernos de 5/16" (18x50mm)
- 2 Pernos M8 (1.25px80mm)



Código	Número	Precio
14EXTRAC148CH	SN0309	\$383.96

Unidad: 1 pieza Master: 1 pieza

## Extractor de brazo pitman



Código	Número	Medidas		Precio
		A (mm)	L (mm)	
14EXTRAC137CH	TD1503	33 X	64	\$278.40
14EXTRAC139CH	TD1502	28 X	55	\$258.68

Unidad: 1 pieza Master: 1 pieza

## Herramienta para sincronizar

Características:

- CHRYSLER
- Auxiliar en cambio de bomba de agua, cambio de retenes de árboles., etc.
- La muela está diseñada para alinear las marcas en los engranes de árbol de levas. Sujeta los engranes entre sí para desarmarlos y armarlos sin quitar la tapa superior de la cabeza ahorrando tiempo de trabajo.
- En bolsa de plástico.



Código	Número	Aplicación	Precio
16HERRAM022SM	2.0	Neon doble árbol de levas	\$543.98

Unidad: 1 piezas Master: 1 pieza

## Estetoscopio mecánico

Características:

- Exclusiva cámara acústica ultrasensible y diafragma super delgado
- Amplifica enormemente el sonido
- Encuentra rápidamente el origen del ruido en motores, transmisiones y diferenciales



Código	Número	Precio
16ESTETO002CO	606-0250	\$503.44

Unidad: 1 pieza Master: 1 pieza

## Herramientas para sincronización de motor

Características:

- Kit de herramientas para sincronizar motor.
- En bolsa resistente de vinil.



Código	Aplicación	Precio
16HERRAM023SM	Motor de PEUGEOT 306	\$800.23

Unidad: Juego con 4 piezas Master: 1 pieza

## Extractor de brazo rígido pitman



Código	Número	Medidas		Precio
		A (mm)	L (mm)	
14EXTRAC138CH	TD1511	19 X	50	\$287.68

Unidad: 1 pieza Master: 1 pieza

## Opresor de anillos 3"

Características:

- Trinquete antideslizante
- Revelador de mariposa



Código	Número	Cap. de abertura	Altura (mm)	Precio
14OPRESO014TO	219242CB03	53mm - 125mm (2.1/16"-4.15/16")	76 mm (3")	\$338.72

Unidad: 1 pieza Master: 6 piezas

## Extractores pata de gallo para polea

Características:

- 3 tornillos. Longitud: 2.5/16" (58mm)  
Diámetro: 3/8" (9.5mm)
- 3 tornillos. Longitud: 4.5/16" (110mm)  
Diámetro: 3/8" (9.5mm)
- 1 tornillo. Longitud: 8" (200mm)  
Diámetro: 9/16" (14mm)
- 1 punta. Longitud: 1.3/16" (30mm)  
Diámetro: 2/8" (6mm)
- Cuerpo. Longitud: 5.3/4" (146mm)  
Ancho: 5.1/8" (130mm)  
Espesor: 1.1/32" (26mm)



Código	Número	Precio
16EXTRAC006HE	TD-1540	\$593.92

Unidad: Juego con 9 piezas Master: 1 juego

## Herramienta alineadora de embragues

Características:

- Dados de rosca standard y métrica
- Sirve para la mayoría de los tamaños



BLISTER

Código	Número	Precio
16HERRAM015AO	S1016	\$96.28

Unidad: Juego con 9 piezas Master: 1 juego

## Limpiador de carburador, obturador y válvula PCV

Características:

- No requiere desarmar el carburador
- Remueve la goma, barniz, carbón y otras impurezas
- Reduce las fallas y el arranque difícil, lubrica mientras limpia
- No daña los sensores de oxígeno o convertidores catalíticos
- Limpia los conductos internos del carburador y de la cámara de combustión
- Hecho en EUA



Código	Contenido (g)	Precio
16LIMPIA016SM	324	\$116.00

Unidad: 1 pieza Master: Caja 12 piezas



The background of the advertisement is a workshop scene with various tools and materials. A wooden workbench is visible with a ruler, a pencil, and a pair of pliers. A laptop is open on the left, and a smartphone is in the foreground. The Gimbel Mexicana logo, a stylized 'G' inside a hexagon, is positioned to the left of the brand name. The brand name 'Gimbel Mexicana' is written in a large, white, sans-serif font.

# Gimbel Mexicana

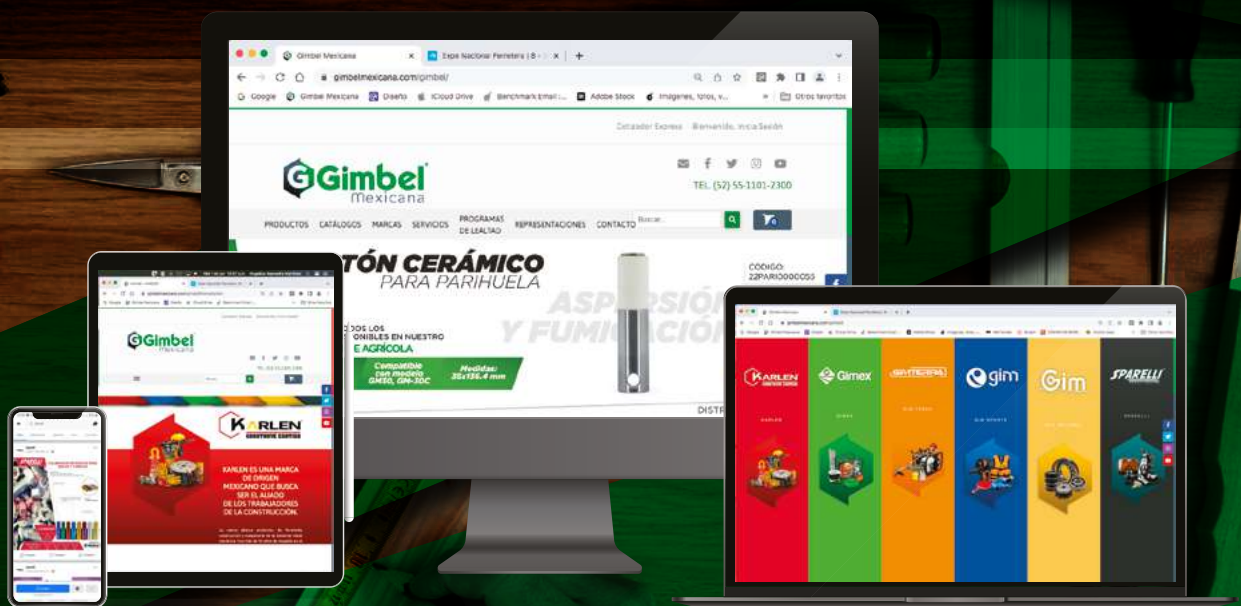

**VISÍTANOS EN**  
**[www.gimbelmexicana.com](http://www.gimbelmexicana.com)**

**Tienda en línea 24 x 7 los 365 días del año**

**CHAT EN LÍNEA**

**REVISA OFERTAS ESPECIALES**

**CONOCE PRODUCTOS Y PROMOCIONES**

**CONSULTA TUS FACTURAS Y SALDOS**

**DESCARGA LOS CATÁLOGOS DIGITALES DE TODAS NUESTRAS LÍNEAS**





**Búscanos en:**  
[www.karlen.mx](http://www.karlen.mx)



@Karlenmx



Karlen



Karlen Tools



Karlenmx



**Gimbel Mexicana S.A. de C.V.**

Av. De Las Granjas # 388, Col. San Sebastián,  
Azcapotzalco, CDMX, C.P. 02040, México.



Teléfono.: 55 1101-2300

Web: [www.gimbelmexicana.com](http://www.gimbelmexicana.com)

Mail: [gimbel@gimbelmexicana.com](mailto:gimbel@gimbelmexicana.com)

## Deposite en cualquiera de las siguientes cuentas:

### **BANAMEX**

CTA. 1872-6 SUCURSAL: 870  
CLABE: 002180087000187262  
(BUSQUE EL NÚMERO EN SU FACTURA  
JUNTO A LAS CUENTAS BANCARIAS)

### **BBVA BANCOMER**

CONVENIO CIE 1518496  
CUENTA CLABE 012914002015184967  
(BUSQUE EL NÚMERO EN SU FACTURA  
JUNTO A LAS CUENTAS BANCARIAS)

En caso de pagar al agente de ventas hágalo con cheques cruzados a nombre de "GIMBEL MEXICANA S.A de C.V." *No olvide anotar en la ficha de depósito el número de referencia (su número de cliente)*, envíe su comprobante al área de crédito y cobranzas y/o a su agente de ventas.

## Agente de ventas

---

NOMBRE DEL AGENTE

---

CONTACTO



## Solicite nuestros catálogos con su agente de ventas:

Contamos con un extenso surtido de productos divididos en las siguientes líneas:

FERRETERÍA

VETERINARIA

ELÉCTRICO

MOTORES ESTACIONARIOS

PINTURA

DEPORTES

MAQUINARIA

AUTOMOTRIZ

COCINA

MOTOCICLETAS

PAPELERÍA

BALEROS

CONSTRUCCIÓN

AGRÍCOLA



GIMBEL MEXICANA